

ИНСТРУКЦИЯ ПО ЭКСПЛУАТАЦИИ

Воздухоочиститель с функцией увлажнения

Модель №. **F-VXM80R**

Данное устройство предназначено для
использования только внутри помещений

СОДЕРЖАНИЕ

МЕРЫ ПРЕДОСТОРОЖНОСТИ	3~7
УСТАНОВКА И ЭКСПЛУАТАЦИОННЫЕ ТРЕБОВАНИЯ	8
ОПИСАНИЕ ОСНОВНЫХ ЧАСТЕЙ	9~10
ПОДГОТОВКА К РАБОТЕ	11~13
ЭКСПЛУАТАЦИЯ	14~18
• ВЫКЛЮЧЕНИЕ/ВКЛЮЧЕНИЕ•ОБЪЕМ ВОЗДУХА	14
• ОХЛАЖДЕНИЕ И УВЛАЖНЕНИЕ•РЕЖИМ «ПОТОК ВОЗДУХА»	15
• ТАЙМЕР•БЛОКИРОВКА ОТ ДЕТЕЙ	16
• ДИСТАНЦИОННОЕ УПРАВЛЕНИЕ	17~18
УХОД И ОБСЛУЖИВАНИЕ	19~25
• СПОСОБ ОЧИСТКИ	19~24
• ЗАМЕНА ФИЛЬТРА	25
• ЕСЛИ УСТРОЙСТВО НАХОДИТСЯ В РЕЖИМЕ ОЖИДАНИЯ В ТЕЧЕНИЕ ДЛИТЕЛЬНОГО ВРЕМЕНИ	25
ДОПОЛНИТЕЛЬНАЯ ИНФОРМАЦИЯ	26
ЧАСТО ЗАДАВАЕМЫЕ ВОПРОСЫ	27
ПОИСК И УСТРАНЕНИЕ НЕИСПРАВНОСТЕЙ	28~29
ЗАМЕНА ЖАЛЮЗИ	30
СПЕЦИФИКАЦИЯ	31
ДОПОЛНИТЕЛЬНЫЕ ПРИНАДЛЕЖНОСТИ	32

Гарантийный талон прилагается

Большое спасибо за покупку этого изделия компании Panasonic.

Пожалуйста, перед эксплуатацией или техническим обслуживанием устройства внимательно прочтите эту инструкцию по эксплуатации.

Кроме того, внимательно прочитайте раздел « МЕРЫ ПРЕДОСТОРОЖНОСТИ» (стр. 3–7) перед началом использования.

Несоблюдение данной инструкции может привести к получению травмы или повреждению имущества. Убедитесь, что в гарантийном талоне содержится корректная информация, в том числе дата покупки и название компании-дистрибьютора. Для дальнейшего использования храните гарантийный талон в надежном месте.

«Композитный фильтр HEPA» и «Технология охлаждения влажным воздухом» могут сделать для вас воздух действительно свежим.

- Композитный фильтр HEPA осуществляет эффективную фильтрацию загрязнений.
- Технология охлаждения влажным воздухом увлажняет и охлаждает воздух.
- Индикатор загрязнения частицами PM2.5 отображает загрязненность частицами, размер которых меньше 2,5 нанометра.
- Для обеспечения тщательной очистки воздуха используется технология «nanoe®».

■ О технологии «nanoe®»

«nanoe®» — это ионная микрочастица, помещенная в водяную оболочку с помощью самых современных технологий.

Технология «nanoe®» обеспечивает дезактивацию^{★**1}, подавление аллергенов^{**2}, грибка^{**3} и устранение неприятных запахов^{**4}, тем самым создавая благоприятный микроклимат.



★ <грибок в воздухе> Результат 4-часового теста в замкнутом пространстве объемом 25 м³ вместо среды фактического применения.

★ <бактерии в воздухе> Результат 8-часового теста в замкнутом пространстве объемом 23 м³ вместо среды фактического применения.

※1 < грибок в воздухе>

- Тестирующая организация: «Kitasato Research Center of Environmental Sciences»
- Метод тестирования: непосредственное распространение и измерение количества грибка в тестовом пространстве объемом 25 м³
- Метод обеззараживания: выброс «nanoe®»
- Цель: грибок в воздухе
- Результат теста: уничтожено более 99 % в течение 4 часов (Номер теста 24_0301_1)

< бактерии на предметах >

- Тестирующая организация: «Japan Food Research Laboratories»
- Метод тестирования: измерение количества бактерий на ткани в тестовом пространстве объемом 23 м³
- Метод обеззараживания: выброс «nanoe®»
- Цель: бактерии, находящиеся на ткани
- Результат теста: уничтожено более 99 % в течение 8 часов [Номер теста 13044083003-01] (Тест выполняется с разнообразными бактериями)

※2 ● Тестирующая организация: «Panasonic Corporation Analysis Center»

- Метод тестирования: измерение количества аллергенов, впитавшихся в ткань, в тестовом пространстве объемом 23 м³ с помощью метода ELISA
- Метод подавления: выброс «nanoe®»
- Цель: пыльцевые аллергены
- Результат теста: уничтожено свыше 88 % в течение 8 часов [BAA33-130402-F01]

※3 ● Тестирующая организация: «Japan Food Research Laboratories»

- Метод тестирования: измерение количества грибка, впитавшегося в ткань, в тестовом пространстве объемом 23 м³
- Метод обеззараживания: выброс «nanoe®»
- Цель: грибок на предметах
- Результат теста: подтверждена эффективность по истечении 8 часов [Номер теста 13044083002-01]

※4 ● Тестирующая организация: «Panasonic Corporation Analysis Center»

- Метод тестирования: проведение проверки с использованием 6-фазной интенсивности запаха в тестовом пространстве объемом 23 м³
- Метод дезодорации: выброс «nanoe®»
- Цель: устоявшийся запах сигарет
- Результат теста: интенсивность запаха падает до 1,2 по истечении 2 часов [BAA33-130125-D01]

- Это результат проверки устройства, использующего «nanoe®», он отличается от результата проверки данного изделия.
- Эффективность дезодоратора изменяется в зависимости от окружающей среды (температура, влажность), времени работы, типа запаха или волокон.
- Данное изделие не является медицинским оборудованием.

Примечание: ма ркировка «nanoe®» и «the nanoe®» —это товарные знаки Панасоник Корпорэйшн.

МЕРЫ ПРЕДОСТОРОЖНОСТИ

Чтобы избежать травмирования или причинения ущерба имуществу, необходимо строго соблюдать меры предосторожности.

■ Приведенные ниже условные обозначения указывают на различные степени опасности и телесных повреждений, которые могут возникнуть при неправильном использовании устройства.



ОСТОРОЖНО

Обозначения, приведенные в этой колонке, указывают на возможность получения серьезных или даже смертельных травм.



ВНИМАНИЕ

Обозначения, приведенные в этой колонке, указывают на возможность получения незначительных травм или причинения ущерба имуществу.

■ Следующие символы используются для обозначения инструкций, которые необходимо выполнять. (Эти символы приведены ниже в качестве примеров)



Этот символ указывает на действие, которое не должно выполняться.



Этот символ указывает на действие, которое должно выполняться.



ОСТОРОЖНО



■ **Не тяните за шнур питания при переноске или хранении устройства.**

(Это может привести к повреждению шнура питания с возможным возгоранием или поражением электрическим током).

■ **Не повреждайте шнур питания или его вилку.**

- Не обрезайте, не вносите изменений, не деформируйте, не скручивайте и не сдавливайте шнур питания, а также не размещайте его рядом с источниками тепла, не ставьте на него тяжелые предметы и т. д.

(Это может привести к повреждению шнура питания с возможным возгоранием или поражением электрическим током).

■ **Не используйте чистящие средства, содержащие хлор или кислоту.**

(Токсичные газы, выделяемые чистящими средствами, могут нанести вред здоровью).



■ **Не помещайте пальцы или какие-либо металлические предметы в отверстия для входа и выхода воздуха или другие щели.**

(При этом возможно травмирование внутренними частями устройства или поражение электрическим током.)

■ **Не прикасайтесь к вилке шнура питания мокрыми руками.**

(Это может привести к поражению электрическим током.)

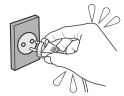

■ **Не допускайте попадания влаги на устройство.**

(Это может привести к короткому замыканию с возможным возгоранием или поражением электрическим током.)



■ **Не используйте источники питания с напряжением, отличающимся от номинального (220 В, 50 Гц переменного тока).**

(Это может вызвать нагрев и возгорание шнура питания).



ОСТОРОЖНО



- **Не разбирайте и не модифицируйте устройство.**
(Это может привести к неправильному функционированию устройства, пожару или поражению электрическим током).
→ Обратитесь к торговому представителю для выполнения ремонта.



- **Периодически выполняйте очистку вилки шнура питания.**
(Если на вилке шнура питания накапливается пыль, влага, то это может повредить изоляцию, вызвав пожар).
 - Отключите вилку шнура питания и протрите ее сухой тканью.
 - Если устройство не используется в течение длительного периода времени, отключите вилку шнура питания.

- **Перед выполнением чистки устройства убедитесь, что вилка шнура питания отключена.**

(В противном случае устройство может находиться в рабочем состоянии, что делает возможным поражение электрическим током или получение травм).

- **Если шнур питания поврежден, он должен быть заменен изготовителем, его сервисным агентом или лицом, имеющим соответствующую квалификацию, чтобы не подвергаться опасности.**
(В противном случае может произойти возгорание или поражение электрическим током).



- **В случае любого отклонения от нормальной работы или неисправности, немедленно прекратите использование устройства и отключите вилку шнура питания.**

(В противном случае возможно поражение электрическим током, возгорание или появление дыма).
<Примеры неправильного функционирования/неисправности>

- Протечка.
 - Устройство прекращает работать при перемещении шнура питания.
 - Если не работает какой-то из переключателей.
 - Если срабатывает автоматический выключатель или перегорает предохранитель.
 - Если шнур питания или его вилка чрезмерно нагреваются.
 - Если ощущается запах гари, странный звук или вибрация.
 - Если имеются другие отклонения от нормального режима работы или неисправности.
- Немедленно прекратите использование устройства, отключите вилку шнура питания и обратитесь к торговому представителю для выполнения проверки и ремонта.

- **Вставляйте вилку шнура питания полностью.**

(В противном случае шнур питания может перегреться с возможным возгоранием или поражением электрическим током).

- Не используйте поврежденный шнур питания или незакрепленную розетку.

МЕРЫ ПРЕДОСТОРОЖНОСТИ

Строго соблюдайте следующие меры предосторожности



ОСТОРОЖНО



■ **Храните батарею вдали от детей.**
(В противном случае они могут ее проглотить. Если это произошло, немедленно обратитесь за медицинской помощью).



■ **Не кладите батарею питания в огонь или горячее место, не разбирайте и не переделывайте ее.**
(Если повреждена изоляция или выпускной клапан, батарея может нагреться, треснуть и нанести травму).



ВНИМАНИЕ



■ **Не выполняйте очистку устройства с помощью бензина или других летучих смесей растворителей, избегайте распыления средств от насекомых.**

(На изделии могут появиться трещины или произойти короткое замыкание с возможным травмированием, возгоранием или поражением электрическим током).

■ **Не используйте устройство в местах, в которых используется фумигация средствами от насекомых.**

(Остатки химических веществ могут накапливаться внутри устройства и выбрасываться через отверстие для выхода воздуха, нанося вред здоровью).

→ После применения средств от насекомых и перед включением устройства тщательно проветривайте помещение свежим воздухом.

■ **Не садитесь на устройство и не прислоняйтесь к нему.**

(Устройство может опрокинуться с нанесением травм или его повреждением).

- Семьи с детьми должны быть особенно внимательны.



■ **Не устанавливайте устройство в следующих местах.**

- На наклонных и неустойчивых поверхностях.
(Устройство может упасть и нанести телесные повреждения).
- В местах с высокой температурой или влажностью, а также в местах, содержащих воду, таких как ванная комната.
(В этом случае может произойти утечка тока с возможным возгоранием или поражением электрическим током).
- При наличии переносимого по воздуху масла в таких помещениях, как кухни.
(На устройстве могут образоваться трещины, что может привести к травмированию).
- При наличии масла или горючего газа, когда возможна их утечка.
(В этом случае может возникнуть пожар из-за их воспламенения внутри устройства).
- Если отверстие для выхода воздуха расположено непосредственно напротив животных или растений.
(Это может вызвать у животных неприятные ощущения и привести к засыханию растений).



ВНИМАНИЕ



■ **Не располагайте устройство рядом с горючими материалами, такими как зажженные сигареты, благовония и т. д.**
(Продукты их горения могут поглощаться устройством и вызвать пожар).

■ **Не располагайте устройство горизонтально и не переворачивайте его.**
(Может вытечь вода, произойти возгорание, поражение электрическим током, намочить мебель и т. д.).

■ **Не используйте пробитый или поврежденный бак.**
(Может вытечь вода и намочить мебель и т. д.).

■ **Не используйте воду в следующих случаях.**

- Смесь воды с химическими веществами, освежителями воздуха, спиртом, эфирным маслом.
(В противном случае может выйти из строя бак, увлажниться мебель и т. д.).
- Вода из водоочистителя, вода с ионами щелочи, минеральная вода и вода из скважины (в которой быстро размножается плесень и разнообразные бактерии).

→ При возникновении дискомфорта сразу же обратитесь к врачу.



■ **Вытягивайте лоток медленно.**
(При быстром извлечении может пролиться вода и намочить мебель, и т. д.).



■ **Тщательно проветривайте помещение, если используете изделие совместно с газовым обогревателем.**
(В противном случае может произойти отравление угарным газом).

- Данное устройство не способно удалять угарный газ.

■ **При отключении вилки шнура питания, тяните за вилку, а не за шнур.**
(Шнур может повредиться и вызвать возгорание или поражение электрическим током).

■ **Слейте воду после снятия лотка, не сливайте воду непосредственно из устройства.**
(Может произойти короткое замыкание с последующим поражением электрическим током).

■ **В баке всегда должна находиться вода, а внутренние части устройства должны быть чистыми.**

- Ежедневно осуществляйте замену воды в баке свежей водопроводной водой.
- Периодически обслуживайте внутренние части устройства.
(Если внутренние части устройства загрязнены грязью или налетом, может возникнуть неприятный запах из-за размножения плесени и разнообразных бактерий, что может причинить вред здоровью человека, в зависимости от его индивидуальной конституции).

→ При возникновении дискомфорта сразу же обратитесь к врачу.



ВНИМАНИЕ



■ Транспортировка устройства

- Выключите устройство, отключите вилку шнура питания, извлеките лоток и слейте из него воду.

(Может вытечь вода, произойти возгорание, поражение электрическим током, намочнуть мебель и т. д.).

- При переноске устройства удерживайте его за левую и правую ручки, но не за жалюзи.

(В противном случае устройство может выскользнуть и нанести травмы).

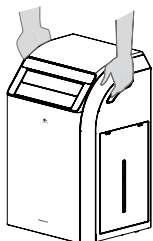

■ Перемещение устройства на колесах

- Перед перемещением устройства, вначале разблокируйте защелку фиксации на колесах. (стр. 9)

(В противном случае устройство может легко опрокинуться и нанести травму).

- Удерживайте устройство за ручки, чтобы приподнять его и поставить на ковер. (В противном случае можно поцарапать ковер).

- Данное устройство не предназначено для использования лицами (включая детей) с ограниченными физическими, сенсорными или умственными способностями, с недостаточным опытом или знаниями, за исключением случаев, когда такие люди находятся под наблюдением или проинструктированы относительно использования устройства лицом, ответственным за соблюдение мер безопасности. Дети должны находиться под наблюдением, чтобы не допустить их игр с устройством.

УСТАНОВКА И ЭКСПЛУАТАЦИОННЫЕ ТРЕБОВАНИЯ

Место, в котором эффективность устройства будет выше!

■ Меры для защиты от песчаной, домашней пыли и т. д.

Поскольку предполагается, что песчаная и домашняя пыль летают в воздухе вблизи пола, мы рекомендуем устанавливать устройство прямо на пол комнаты.

■ Повышение эффективности циркуляции воздуха в комнате.

Установите устройство так, чтобы справа, слева и сверху от него расстояние до стен, мебели, штор и т. д. составляло около 30 см или больше. В противном случае очистка загрязненного воздуха будет затруднена. Для обеспечения эффективной работы устройства, поддерживайте расстояние от его задней части до стены не менее 1 см.

■ Не устанавливайте устройство в следующих местах.

- Там, где устройство будет подвергаться воздействию прямых солнечных лучей, воздуха, выходящего из кондиционера, тепла и т. д.
(В противном случае может произойти деформация, ухудшение характеристик, обесцвечивание или неправильное функционирование устройства).
 - Рядом с таким оборудованием, как телевизор или радиоприемник.
(В противном случае могут возникнуть помехи на изображении или шумы).
- Устанавливайте устройство на расстоянии не менее 1 м от подобных устройств.
- Если окно или другие предметы могут помешать работе датчика температуры/влажности.
(В противном случае датчик влажности может работать некорректно).

■ Не используйте ту же электрическую розетку для телевизора, радиоприемника и т. д.

(В противном случае могут возникнуть помехи на изображении или шумы).

→ В таком случае вставьте вилку шнура питания в другую электрическую розетку.

■ Не используйте другой пульт дистанционного управления, который не предназначен для этого устройства.

(В противном случае могут возникнуть перебои в работе или неисправности).

■ Если устройство используется на одном и том же месте в течение длительного времени.

Длительное использование устройства на одном месте может привести к загрязнению расположенных рядом стен или пола. Мы рекомендуем отодвигать устройство от места его технического обслуживания.

■ Приемник системы дистанционного управления не должен подвергаться воздействию прямых солнечных лучей или освещению каким-либо источником света.

(В противном случае дистанционное управление может быть затруднено).

■ Не кладите на устройство какие-либо предметы.

(В противном случае могут возникнуть перебои в работе или неисправности).

■ В случае возможного замораживания, опорожните бак и лоток.

(При работе устройства в замёрзшем состоянии, его функционирование может быть нарушено).

ОПИСАНИЕ ОСНОВНЫХ ЧАСТЕЙ

Передняя часть

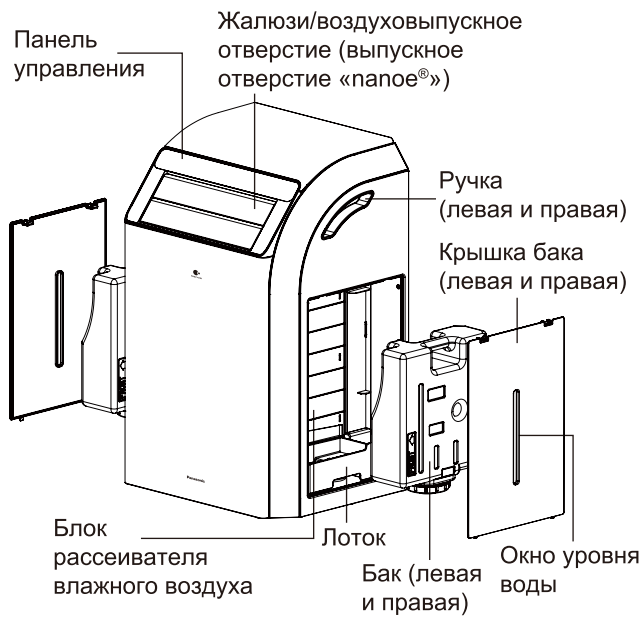

Задняя часть



ПРОВЕРКА И НАСТРОЙКА

■ Защелка-фиксатор колес: нажмите вниз для блокировки колес. Разблокировка колес: переместите защелку вверх. (Устройство может перемещаться по скользкому полу, даже если колеса заблокированы.)

<Блокировка>
Опустите защелку фиксации



Защелка фиксации

<Разблокировка>
Поднимите защелку фиксации



Панель управления

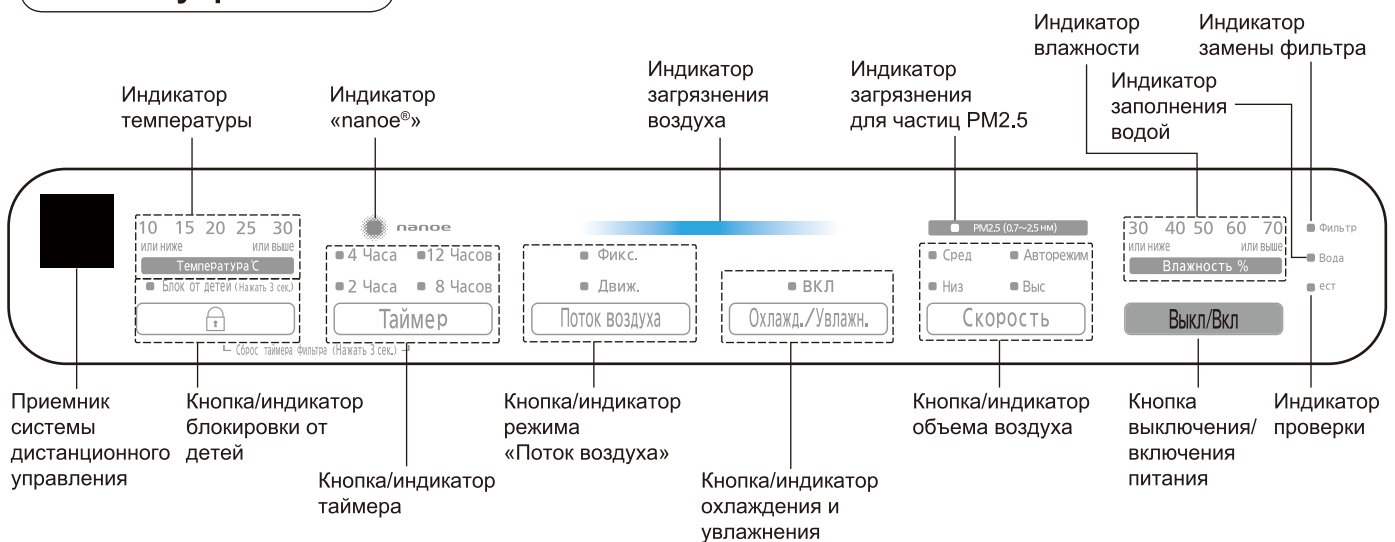

ОПИСАНИЕ ОСНОВНЫХ ЧАСТЕЙ

■ Датчик загрязнения

Датчик загрязнения может обнаруживать в воздухе загрязнители, подобные частицам PM2.5 (частицы размером 0,7–2,5 мкм), и т. д. Чувствительность датчика настраивается. (стр. 25)

■ Индикатор заполнения водой

Мигающий индикатор указывает на необходимость доливки воды. Если требуется влажный или охлажденный воздух, добавьте воду. (стр. 12–13)
После заполнения водой индикатор гаснет.

■ Индикатор влажности

Отображает влажность с помощью светящихся индикаторов, как показано ниже.



Отображаемое значение влажности является приблизительным и может отличаться от значения, отображаемого на гигрометре.

■ Индикатор «папое®»

Светящийся индикатор указывает на выработку микрочастиц «папое®». Микрочастицы «папое®» будут вырабатываться во всех режимах работы устройства, пока не будет выключен режим «папое®». (стр. 26)

■ Индикатор загрязнения воздуха

Отображает степень загрязнения воздуха, определяемую датчиком.
Синий: указывает на чистый воздух
Красный (маленький): указывает на незначительное загрязнение
Красный (большой): указывает на загрязнение

■ Индикатор загрязнения для частиц PM2.5

Светящийся индикатор указывает на загрязнение частицами PM2.5, достигшее определенного уровня.

■ Индикатор проверки

Если индикатор проверки светится, см. стр. 29.

■ Индикатор температуры

Отображает температуру с помощью светящихся индикаторов, как показано ниже.



Отображаемое значение температуры является приблизительным и может отличаться от значения, отображаемого на вашем термометре. (Индикатор только отображает температуру, он не может настраиваться).

Примечание

Если одновременно нажать кнопки **Охлажд./Увлажн.** и **Скорость** и удерживать их в течение примерно 3 секунд, некоторые индикаторы погаснут, а другие начнут светиться тускло. Снова нажмите кнопки примерно на 3 секунды для восстановления прежнего состояния.

ПОДГОТОВКА К РАБОТЕ

Перед включением

- 1** Запишите на этикетке дату первого использования.

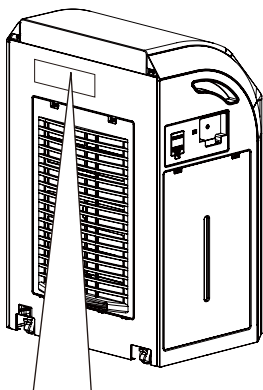

■ Замена увлажняющего фильтра

- Раз в 10 лет или около этого (с учетом ежедневной работы в течение 8 часов)

Сменный увлажняющий фильтр

Номер по каталогу **F-ZCME85Z**

Дата установки:

■ Замена композитного фильтра HEPA

- Раз в 10 лет или около этого (с учетом ежедневной работы в течение 8 часов)

Сменный композитный фильтр HEPA

Номер по каталогу **F-ZCMP85Z**

Дата установки:

■ Замена дезодорирующего фильтра

- Раз в 10 лет или около этого (с учетом ежедневной работы в течение 8 часов)

Сменный дезодорирующий фильтр

Номер по каталогу **F-ZXFD70Z**

Дата установки:

Примечание

Прочитайте раздел «МЕРЫ ПРЕДОСТОРОЖНОСТИ» и «УСТАНОВКА И ЭКСПЛУАТАЦИОННЫЕ ТРЕБОВАНИЯ» перед установкой устройства. (стр. 3–8)

Вставьте фильтры

- 2** Извлеките дезодорирующий фильтр из полиэтиленового пакета.

- (1) Снимите крышку воздухозаборника.

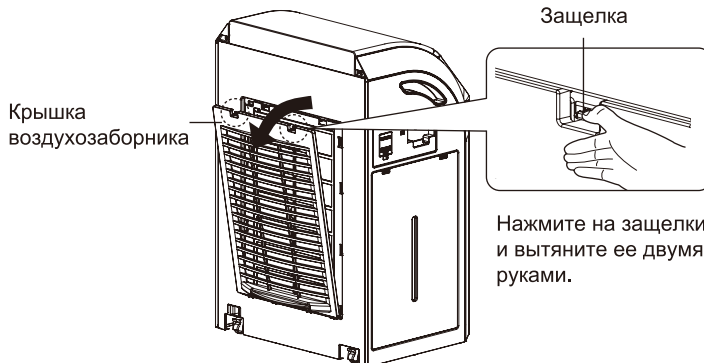

- (2) Извлеките фильтр предварительной очистки.



- (3) Извлеките композитный фильтр HEPA и дезодорирующий фильтр.



- (4) Извлеките дезодорирующий фильтр из полиэтиленового пакета.

Примечание

Не снимайте черную сетку с дезодорирующего фильтра.

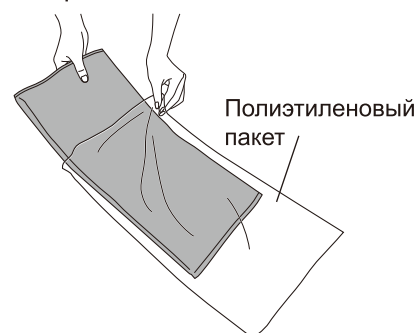

ПОДГОТОВКА К РАБОТЕ

Вставьте фильтры

3 Вставьте фильтры и крышку воздухозаборника.

(1) Вставьте дезодорирующий фильтр. (Разницы между его сторонами нет).



(2) Вставьте композитный фильтр HEPA черной стороной наружу.



(3) Вставьте фильтр предварительной очистки ручкой наружу.



(4) Установите крышку воздухозаборника.

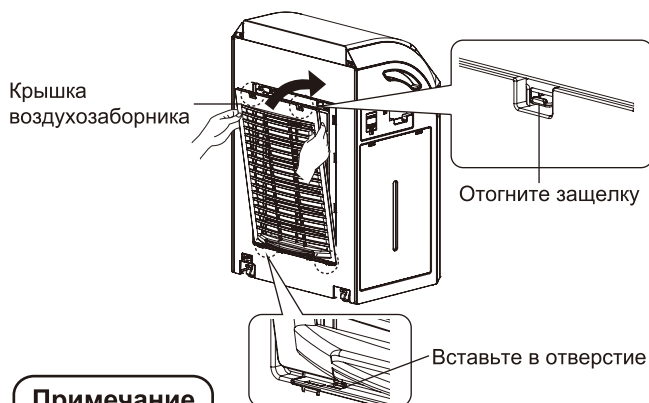

Примечание

Перед началом работы убедитесь, что крышка воздухозаборника установлена.

Заполните водой бак

4 Снимите бак, наполните его водой, затем установите его назад.

(Не требуется, если не используется режим «Охлаждение и увлажнение»).

■ Перед заполнением водой убедитесь, что вилка шнура питания отключена.

(1) Снимите 2 крышки баков (левую и правую).

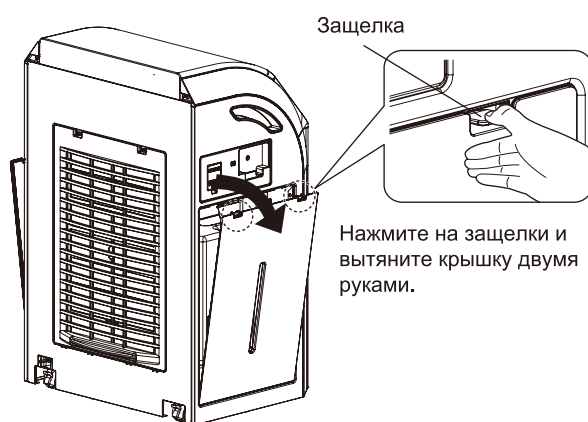

(2) Извлеките 2 бака (левый и правый).

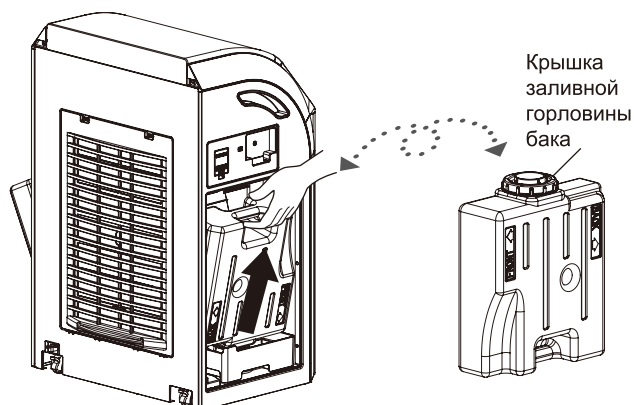

(3) Отверните крышки заливных горловин баков и заполните оба бака водой.



ПОДГОТОВКА К РАБОТЕ

Заполните водой бак

(4) Плотнo заверните крышку заливной горловины бака.

- Удерживайте бак, чтобы предотвратить его наклон.

(5) Вставьте 2 бака в соответствии со стрелками на баках.

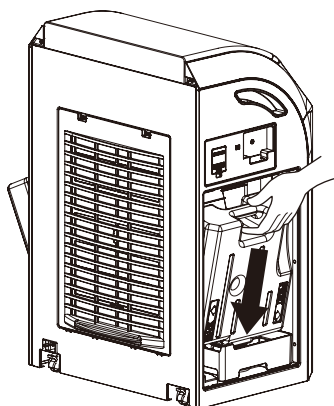

(6) Установите 2 крышки баков.

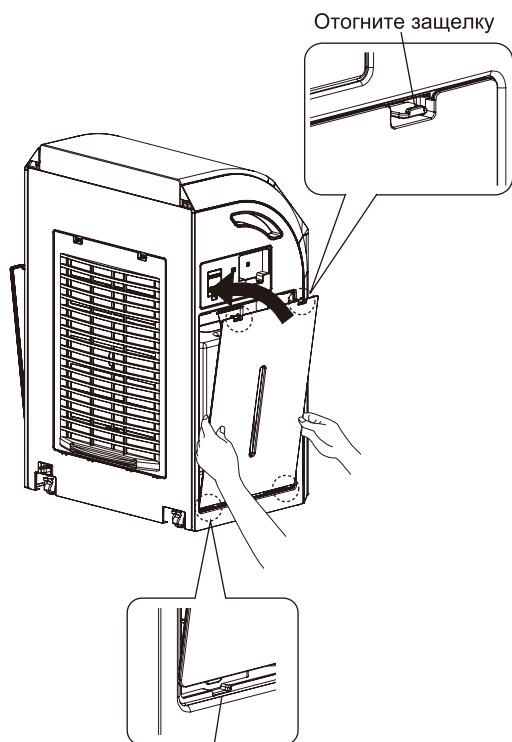

Вставьте в отверстие

Включение

5 Подключите вилку шнура питания.

(Вытрите воду с вилки шнура питания и своих рук перед подключением вилки).

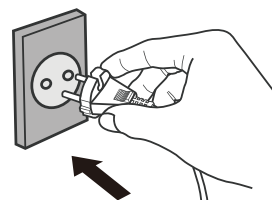

- Нажмите кнопку **Выкл/Вкл**, после этого индикатор загрязнения воздуха начнет мигать в течение около 5 секунд.

■ **Убедитесь, что используется водопроводная вода.**

(Из-за хлорирования, которое обычно применяется для водопроводной воды, размножение разнообразных бактерий затруднено).

■ **Не используйте воду в следующих случаях.**

- Вода с температурой выше 40 °C или смесь воды с моющими средствами.
(В этом случае может произойти деформация бака).
 - Смесь воды с химическими веществами, освежителями воздуха, спиртом, эфирным маслом.
(В противном случае может выйти из строя бак, увлажниться мебель и т. д.).
 - Вода из водоочистителя, вода с ионами щелочи, минеральная вода и вода из скважины (в которой быстро размножается плесень и разнообразные бактерии).
- При возникновении дискомфорта сразу же обратитесь к врачу.

Примечание

- Если используется вода из скважины (питьевая), выполняйте обслуживание и очистку лотка, увлажняющего фильтра и противогрибкового фильтра чаще.
- Два бака с водой могут обеспечивать работу в течение 10 часов.
(В условиях температуры в помещении 20 °C и влажности 30 %, если устройство работает на высокой скорости).

ЭКСПЛУАТАЦИЯ

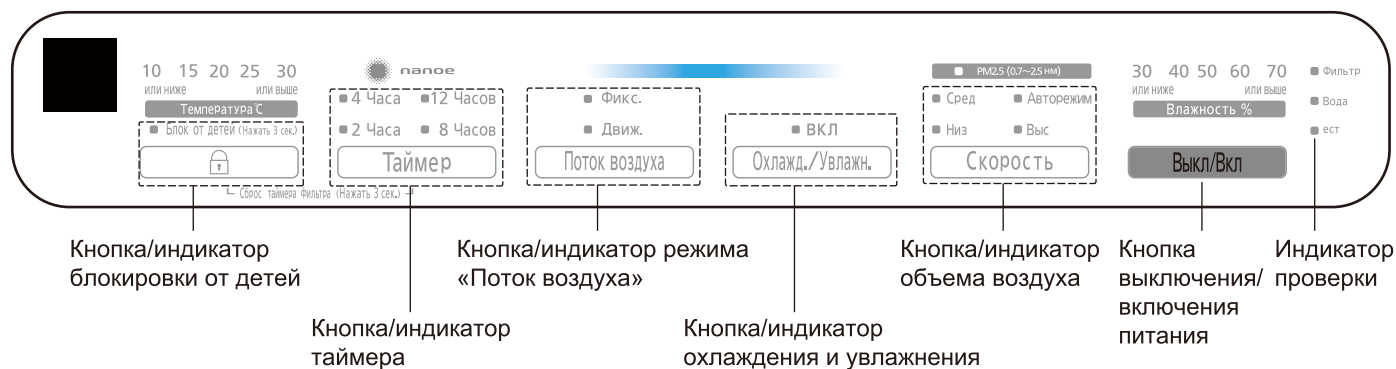

Выключение/включение питания

Выкл/Вкл

Включение или выключение устройства.

Нажмите кнопку для включения устройства. При первом использовании устройство работает в режиме автоматического поддержания объема воздуха, затем, после возобновления работы, оно будет работать в последнем использовавшемся режиме.

■ Нажмите кнопку еще раз, устройство прекратит работу.

Объем воздуха

СКОРОСТЬ

Выберите необходимый объем воздуха для очистки или увлажнения.

Индикация будет последовательно изменяться при каждом нажатии кнопки.

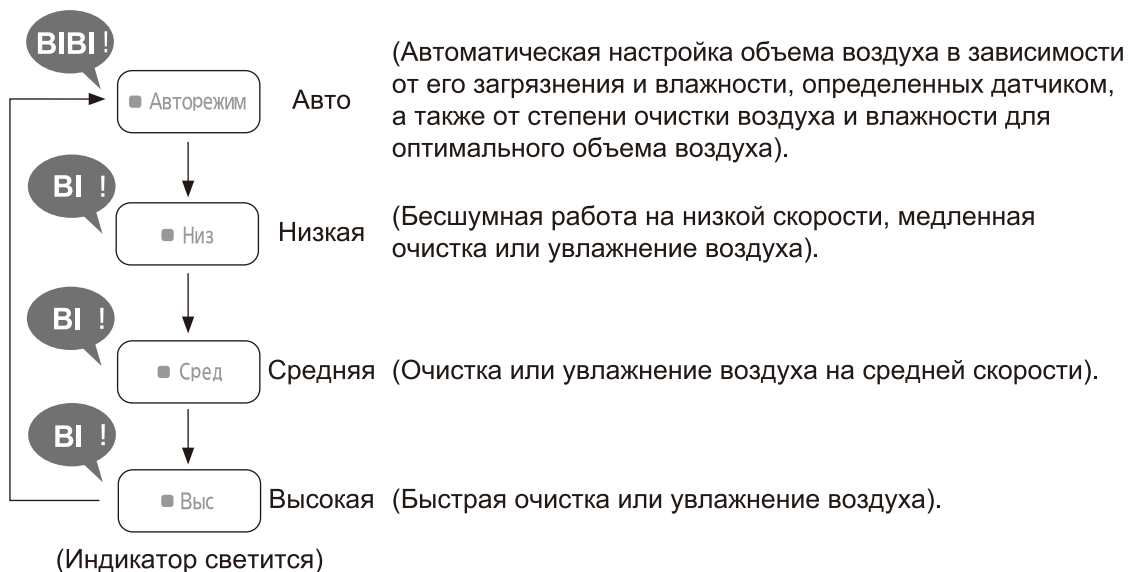

Примечание

Если режим «Охлаждение и увлажнение» (стр. 15) не используется, устройство не будет увлажнять воздух.

Охлаждение и увлажнение

Охлажд./Увлажн.



Охлаждение и увлажнение воздуха.

Нажмите кнопку для охлаждения и увлажнения воздуха, если ощущаете, что он горячий или сухой.

(Убедитесь в наличии воды в баках).

■ ВКЛ

(Индикатор светится)

■ Нажмите кнопку еще раз для отмены режима. (Индикатор погаснет)

Требуемая влажность может быть настроена следующим образом. (Заводской настройкой является влажность 50 %).

- ① Выключите устройство, затем одновременно нажмите кнопки **Таймер** и **Охлажд./Увлажн.** примерно на 3 секунды. Индикатор будет включаться в последовательности, показанной ниже.



- ② Отпустите кнопки, когда будет выбрана соответствующая чувствительность.

Примечание

- Из-за влияния окружающей среды (такого как влажность, температура или объем комнаты), заданное значение влажности может не быть достигнуто полностью.
- Настройка заданного значения влажности будет эффективной только при выборе режима регулирования объема воздуха «Авто».
- С целью охлаждения и увлажнений воздуха, при работе в режиме охлаждения и увлажнения будет слышен звук разбрызгиваемой воды.

Режим «Поток воздуха»

Поток воздуха



Изменение направления потока воздуха.

Индикация будет последовательно изменяться при каждом нажатии кнопки.

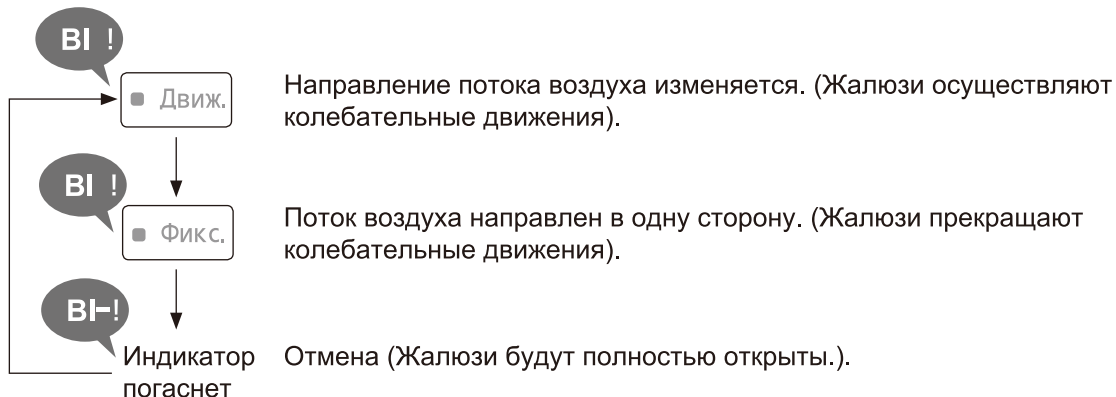

ЭКСПЛУАТАЦИЯ

Таймер

Таймер



Использование таймера.

Индикация будет последовательно изменяться при каждом нажатии кнопки.



Блокировка от детей



(Продолжительное нажатие в течение 3 секунд)

Служит для предотвращения нажатия кнопок детьми.

Нажмите и удерживайте кнопку нажатой в течение 3 секунд, будет выбран режим блокировки от детей.

В этом режиме другие кнопки при нажатии на них не будут работать, при этом будет слышен звуковой сигнал «Би-Би».

■ Блок от детей
(Индикатор светится)

■ Повторно нажмите и удерживайте кнопку нажатой в течение 3 секунд для отмены режима. (Индикатор погаснет)

Примечание

Если необходимо изменить направление потока воздуха слева направо, настройте направление установки направляющей решетки вручную.

Направляющая решетка

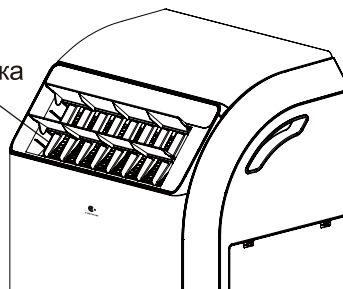

Дистанционное управление

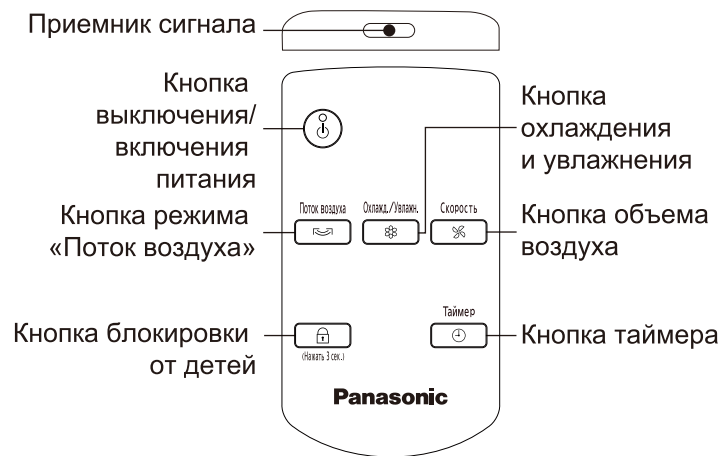

Использование пульта дистанционного управления.

■ Способ использования

- 1 Перед использованием ленту необходимо удалить.
(В противном случае батарея не будет подключена).

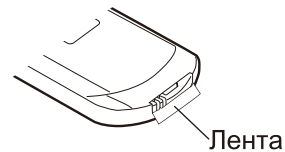

- 2 Пульт дистанционного управления работает, если направлен на приемник системы дистанционного управления на приемлемом расстоянии. Приемлемым расстоянием является (как на рисунке справа): расстояние в пределах 5,5 м от устройства в секторе 60°.

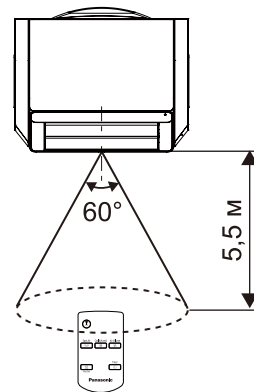

- 3 Кнопки используются так же, как и на устройстве (стр. 14~16), но не могут работать в качестве сдвоенных.

- 4 После пользования вставьте пульт дистанционного управления (стороной с кнопками наружу и кнопкой выключения/включения питания вверх) в отсек для пульта дистанционного управления.



Дистанционное управление

■ Замена батареи (рекомендуется использовать батарею Panasonic CR2025).

- ① Нажмите ногтем вправо и удерживайте его в положении ①, в то же время вытяните держатель батареи наружу в положение ②.



- ② Вставьте батарею в держатель обозначением ⊕ вверх.

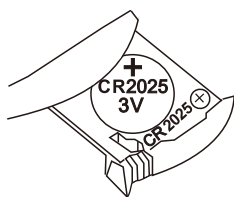

- ③ Вставьте держатель в пульт дистанционного управления, нажав на его среднюю часть, пока не услышите звук щелчка.

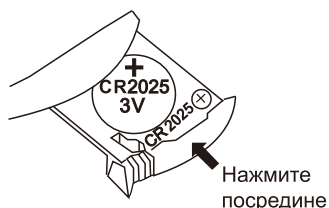

- ※ Срок службы батареи составляет около 1 года.
(Предполагается, что кнопки ежедневно нажимаются 20 раз).

Меры предосторожности при использовании батареи

При неправильном использовании батарея может нагреться или треснуть, что может привести к травмированию или неправильному функционированию. Соблюдайте перечисленные ниже меры предосторожности.



ОСТОРОЖНО



Храните батарею вдали от детей.

(В противном случае дети могут нечаянно проглотить батарею).

→ Если это произошло, немедленно обратитесь за медицинской помощью.



Не кладите батарею питания в огонь или горячее место, не разбирайте и не переделывайте ее.

(Если повреждена изоляция или выпускной клапан, батарея может нагреться, треснуть и нанести травму).

Примечание

При утилизации батареи необходимо соблюдать требования и положения местного законодательства.

УХОД И ОБСЛУЖИВАНИЕ

⚠ ОСТОРОЖНО

- ⚠ **Перед выполнением чистки устройства убедитесь, что вилка шнура питания отключена.**
(В противном случае устройство может находиться в рабочем состоянии, что делает возможным поражение электрическим током или получение травм).

⚠ ВНИМАНИЕ

- ⚠ **Слейте воду после снятия лотка, не сливайте воду непосредственно из устройства.**
(Может произойти короткое замыкание с последующим поражением электрическим током).

Примечание

- Во время выполнения очистки не оставляйте снятые детали без присмотра.
(В противном случае о них можно споткнуться или повредить их).
- Не включайте устройство со снятым дезодорирующим фильтром.
(Дезодорирующий воздушный фильтр не может работать в снятом состоянии).
- Не включайте устройство со снятым композитным фильтром HEPA.
(Во внутренние части устройства может быть затянута пыль и привести к выходу его из строя. Композитный фильтр HEPA не может работать в снятом состоянии).
- Не включайте устройство со снятым увлажняющим фильтром.
(Увлажняющий фильтр не может работать в снятом состоянии).

- Не используйте моющие средства, показанные ниже.



- При использовании обработанной химическими веществами ткани, тщательно соблюдайте инструкции.
- Не включайте устройство со снятым противогрибковым фильтром.
(Противогрибковый фильтр не может работать в снятом состоянии).

Способ очистки

1 Очистите баки и крышки баков.

Способ снятия крышки бака и извлечения бака описан на стр. 12.

Бак <ежедневно>

Промойте его водой.

При наличии трудноудаляемых пятен, вытрите их мягкой тканью, смоченной теплой водой или водой с нейтральным моющим средством для кухни.

Крышка бака < примерно раз в месяц >

Вытрите пыль и грязь с помощью хорошо отжатой ткани.

Не вытирайте фильтр жесткой тканью и не прилагайте больших усилий. При этом поверхность может быть повреждена.

УХОД И ОБСЛУЖИВАНИЕ

2 Очистите крышку воздухозаборника, корпус, фильтр предварительной очистки, композитный фильтр HEPA и датчик загрязнения.

Способ снятия крышки воздухозаборника и извлечения фильтров описан на стр. 11.

Корпус и крышка воздухозаборника
< примерно раз в месяц >

Вытрите пыль и грязь с помощью хорошо отжатой мягкой ткани.

- Не вытирайте фильтр жесткой тканью и не прилагайте больших усилий. При этом поверхность может быть повреждена.
- Вытрите вилку шнура сухой тканью.

Фильтр предварительной очистки
< примерно раз в 2 недели >

Промойте его водой.

Вытрите грязь мягкой тканью, смоченной теплой водой или водой с нейтральным моющим средством для кухни.

Композитный фильтр HEPA
< примерно раз в 2 недели >

Очистите сторону черного цвета (переднюю часть) с помощью пылесоса и т. д.

- Этот фильтр имеет низкую прочность, не прилагайте к нему слишком большие усилия.
- Сторона белого цвета (задняя сторона) не требует обслуживания.
- Не промывайте фильтр водой.



Дезодорирующий фильтр

Не требует обслуживания

- Если вокруг дезодорирующего фильтра скопилась пыль, удалите ее с помощью пылесоса и т. д.
- Никогда не промывайте фильтр водой.

Датчик загрязнения < примерно раз в 3 месяца >

Вытрите грязь с линзы сухой ватной палочкой.

- ① Снимите крышку датчика загрязнения.
- ② Протрите линзу сухой ватной палочкой, как показано справа.

- Периодически протирайте линзу. (Датчик может неправильно работать при загрязнении влагой или сигаретным дымом).
- Не прикасайтесь ватной палочкой к другим частям, кроме линзы.
- Перед выполнением очистки убедитесь, что вилка шнура питания отключена.
- Для осмотра линзы можно использовать фонарик.

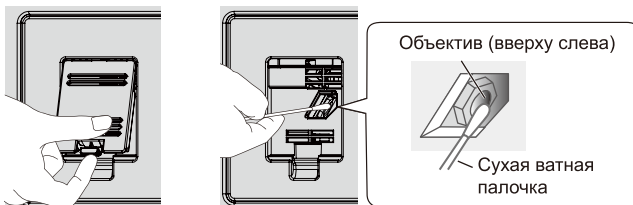

УХОД И ОБСЛУЖИВАНИЕ

3 Очистите каркас фильтра, кожух блока рассеивателя влажного воздуха, крышку увлажняющего фильтра и увлажняющий фильтр.

(1) Снимите каркас фильтра.

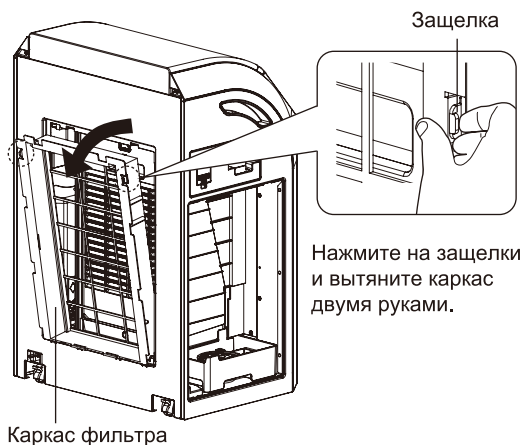

(2) Извлеките блок туманообразования.

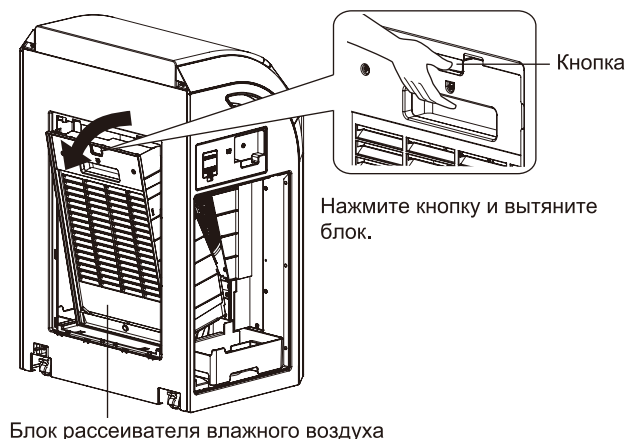

(3) Снимите крышку увлажняющего фильтра и увлажняющий фильтр.

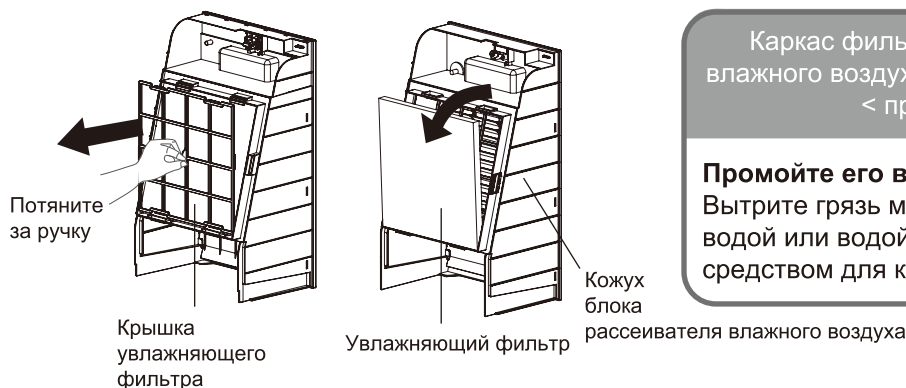

Каркас фильтра/кожух блока рассеивателя влажного воздуха/крышка увлажняющего фильтра < примерно раз в месяц >

Промойте его водой.

Вытрите грязь мягкой тканью, смоченной теплой водой или водой с нейтральным моющим средством для кухонь.

Увлажняющий фильтр < примерно раз в месяц (с учетом ежедневной работы в течение 8 часов)^{※1} >

Сожмите и промойте его чистой теплой водой (ниже 40 °C).

- Не очищайте фильтр щеткой и не стирайте его в стиральной машине.
- Не выполняйте его сушку в сушилке. (При этом он может сморщиться)
- Если пятна являются трудноудаляемыми, погрузите сильно загрязненный фильтр в теплую воду, содержащую нейтральное моющее средство для кухонь, или в раствор лимонной кислоты на 30 минут и очистите его, а затем промойте 2–3 раза чистой водой.

Примечание

- Убедитесь, что используется нейтральное моющее средство или раствор лимонной кислоты. При использовании щелочного моющего средства может произойти деформация или ухудшение качества работы.
- Соотношение между лимонной кислотой и теплой водой (ниже 40 °C) составляет 20 г: 3 л.

※1 Поскольку загрязненность зависит от качества воды, техническое обслуживание может понадобиться даже в течение одного месяца после выполнения последнего технического обслуживания, если появился неприятный запах или вода в баке расходуется медленно.

УХОД И ОБСЛУЖИВАНИЕ

4 Очистите решетку блока рассеивателя влажного воздуха, диск, лоток и противогрибковый фильтр.

(1) Извлеките решетку блока рассеивателя влажного воздуха.

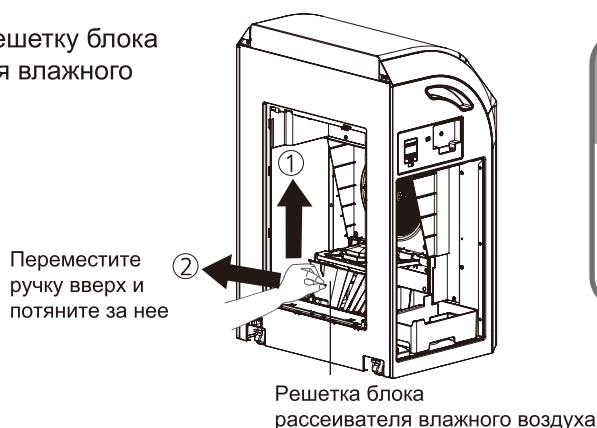

Решетка блока рассеивателя влажного воздуха

<примерно раз в месяц*1>

Промойте его водой.

Вытрите грязь мягкой тканью, смоченной теплой водой или водой с нейтральным моющим средством для кухонь.

(2) Переверните держатель блока рассеивателя влажного воздуха.

Сожмите защелки и переверните держатель обеими руками, затем надавите на него влево для фиксации держателя блока рассеивателя влажного воздуха.

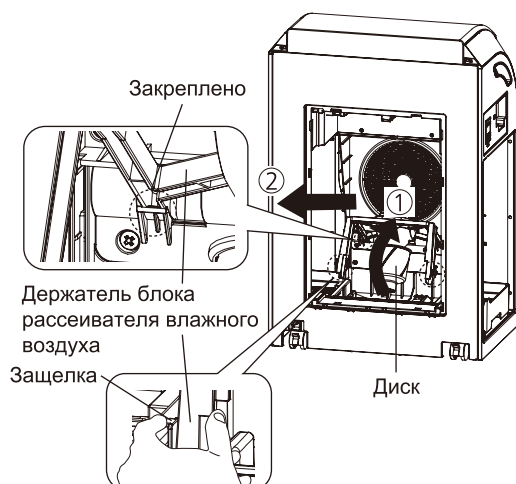

Диск <примерно раз в месяц*1>

Осторожно протрите его чистой мягкой тканью.

- Не снимайте диск.
- Если необходимо очистить диск изнутри, обратитесь к дилеру для выполнения очистки.

(3) Извлеките лоток.

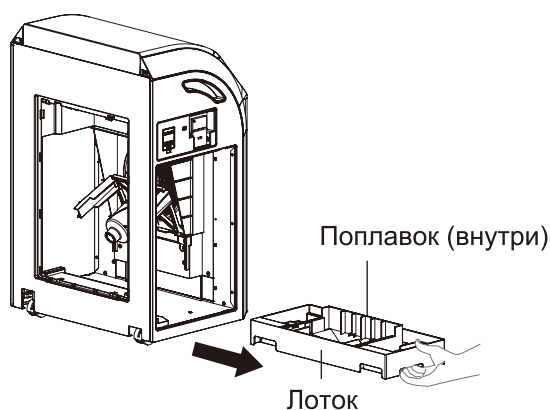

Лоток <примерно раз в месяц*1>

Промойте его водой.

(после снятия противогрибкового фильтра)

- Вытрите грязь с помощью тампона или используйте для его очистки зубную щетку.
- Не снимайте поплавков.
- При наличии трудноудаляемых пятен, вытрите их мягкой тканью, смоченной теплой водой или водой с нейтральным моющим средством для кухонь.

*1 Поскольку загрязненность зависит от качества воды, техническое обслуживание может понадобиться даже в течение одного месяца после выполнения последнего технического обслуживания, если появился неприятный запах или вода в баке расходуется медленно.

УХОД И ОБСЛУЖИВАНИЕ

(4) Извлеките противогрибковый фильтр.

Противогрибковый
фильтр (содержит
противогрибковый
реагент)

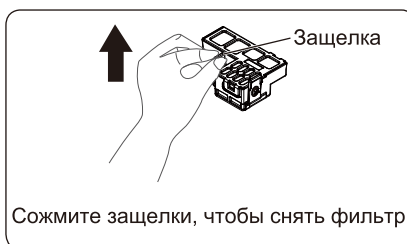
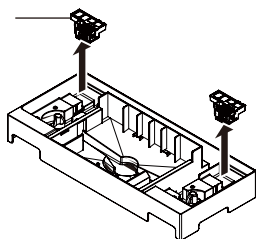

Сожмите защелки, чтобы снять фильтр.

Противогрибковый фильтр <примерно раз в месяц*1>

Погрузите его в раствор нейтрального моющего средства для кухонь и очистите.

■ Замочите его в теплой воде, содержащей нейтральное моющее средство для кухонь, в течение 30 минут, затем промойте 2–3 раза чистой водой.

■ Не разбирайте фильтр, а очистите его с помощью щетки.

Примечание

■ Иногда противогрибковый фильтр может содержать порошок. Это не влияет на его работоспособность.

■ Объем противогрибкового реагента будет уменьшаться по мере использования. Это не влияет на работу противогрибкового фильтра.

■ Противогрибковый реагент имеет свой специфический запах, но является безвредным для людей.

■ Назначение противогрибкового фильтра
Подавление размножения бактерий плесени с помощью противогрибкового реагента.
Тестирующая организация: «Voken Quality Evaluation Institute»

Метод тестирования: Установка противогрибкового фильтра в лоток и проверка предотвращения размножения бактерий плесени (метод «Halo»)
Результат теста: Подтверждена эффективность предотвращения размножения бактерий плесени.
(Номер теста: 09006504-1)

※1 Поскольку загрязненность зависит от качества воды, техническое обслуживание может понадобиться даже в течение одного месяца после выполнения последнего технического обслуживания, если появился неприятный запах или вода в баке расходуется медленно.

5 Установите фильтр назад.

(1) Удерживая противогрибковый фильтр горизонтально, установите его в лоток.

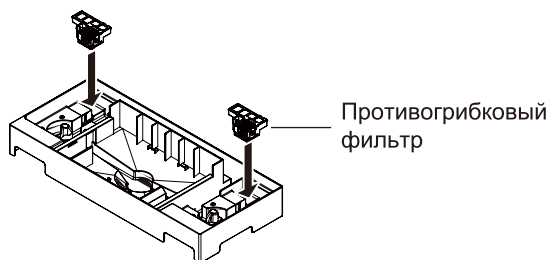

(2) Вставьте лоток.

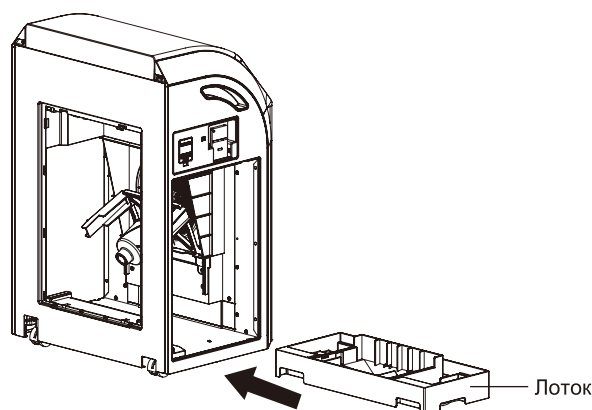

УХОД И ОБСЛУЖИВАНИЕ

(3) Нажмите на опору двигателя вправо, чтобы расфиксировать ее, затем потяните ее вниз и отогните защелку.

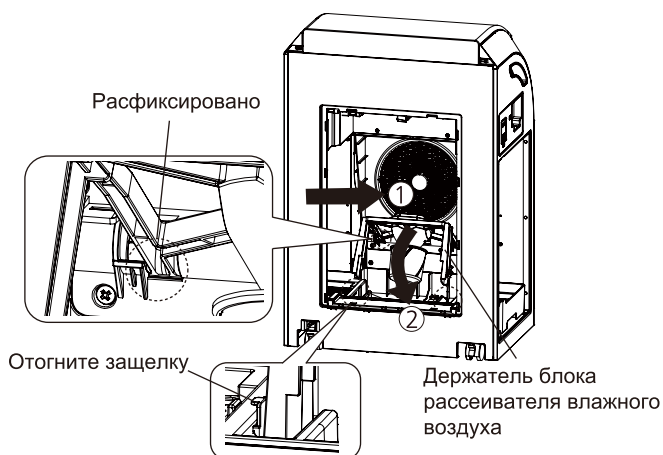

(4) Вставьте и прижмите вниз решетку блока рассеивателя влажного воздуха.

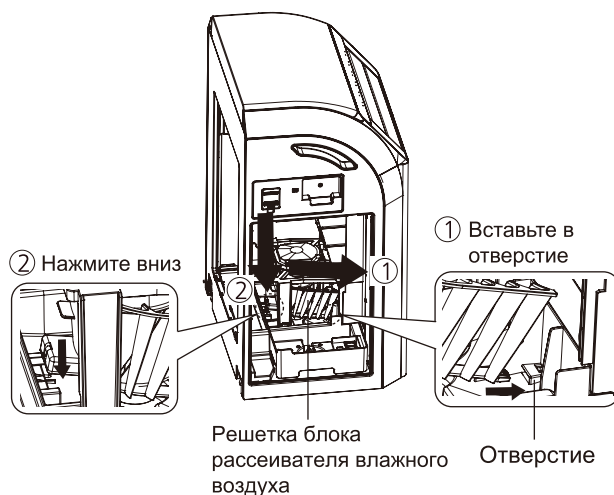

(5) Вставьте увлажняющий фильтр. (Разницы между его сторонами нет).



(6) Установите крышку увлажняющего фильтра ручкой наружу.



Примечание

Не допускайте, чтобы увлажняющий фильтр выступал из кожуха блока рассеивателя влажного воздуха и не сминаяте его. (Из-за этого может снизиться содержание влаги).

(7) Установите блок рассеивателя влажного воздуха.

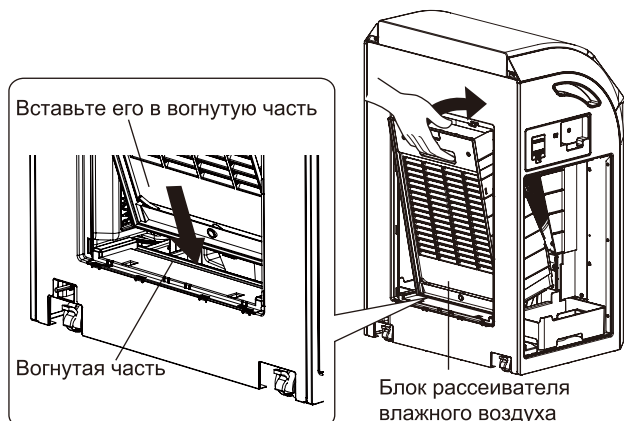

(8) Вставьте каркас фильтра.

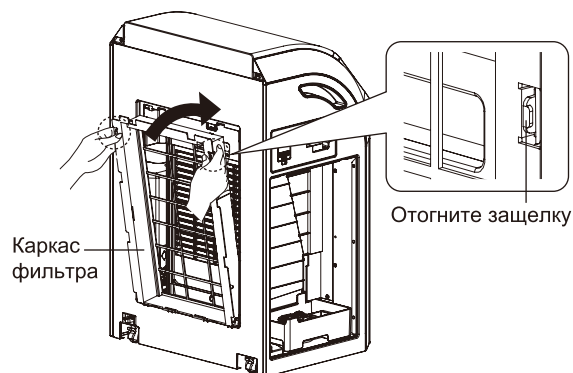

(9) Установите фильтры, крышку воздухозаборника, баки и крышки баков назад. (Способ описан на стр. 12, 13)

УХОД И ОБСЛУЖИВАНИЕ

Замена фильтра



(Дополнительные принадлежности: стр. 32)

	Композитный фильтр HEPA	Дезодорирующий фильтр	Увлажняющий фильтр
Период между заменами	Если светится индикатор замены фильтра. (Примерно раз в 10 лет) ^{*1}		Примерно раз в 10 лет ^{**2}
Условия	Если устройство ежедневно поглощает дым от 6 сигарет. (Japan Electrical Manufacturers' Association JEM1467)		С учетом ежедневной работы в течение 8 часов (в соответствии с тестами, проводимыми изготовителем)

※1 Периодичность замены фильтра может быть короче в зависимости от окружающей среды (например, при частом курении). Заменяйте его при потере эффективности.

※2 Срок службы увлажняющего фильтра может зависеть от качества воды. В каждом из следующих случаев сразу же замените его.

- После выполнения обслуживания фильтра, его запах сохранился.
- Не уменьшается количество воды в баке.
- Фильтр сильно поврежден.

① После замены (за исключением увлажняющего фильтра) одновременно нажмите кнопки  и , удерживая их нажатыми в течение около 3 секунд, пока индикатор замены фильтра погаснет, будет выполнен сброс.

② Запишите дату установки на этикетке и заклейте старую этикетку на устройстве (стр. 11).

Примечание

- Фильтр, который требует замены, не может использоваться снова даже после его очистки, следует утилизировать фильтр как негорючий мусор.
- Не выбрасывайте крышку увлажняющего фильтра при его замене.
- Если продукт используется в помещении с сильным запахом, такие как ароматическим запахом, сигаретный дым или запах барбекю, эти запахи могут прилипнуть к фильтру и продукт, когда устройство работает. Когда есть выше ситуации, пожалуйста, очистите фильтр HEPA композитный и дезодорирующий фильтр. Если ситуация повторится, пожалуйста, замените вышеуказанные фильтры. Кроме того, если часто используется в помещении с сильным запахом, пожалуйста, откройте окна, чтобы регулярно проветривать помещение.

Если устройство находится в режиме ожидания в течение длительного времени

1. Вытяните вилку шнура питания из розетки. (Устройство продолжает потреблять электроэнергию даже в состоянии покоя).
2. Опорожните бак и лоток и выполните обслуживание устройства.
3. Полностью высушите внутреннюю часть устройства. (В противном случае устройство может выйти из строя из-за ржавчины)
Высушите увлажняющий фильтр в прохладном месте. (Противогрибковый)
4. Накройте устройство полиэтиленовым пакетом и поместите его в сухое место.
(Если устройство перевернуть или хранить в горизонтальном положении, то это может привести к его неисправности).

ДОПОЛНИТЕЛЬНАЯ ИНФОРМАЦИЯ

Композитный фильтр HEPA

Композитный фильтр HEPA с функциями биообезвреживания и «Super Allergy-buster» может удалять аллергены (пыльцу, мертвых клещей и выделения), бактерии и плесень.

■ Функция «Super Allergy-buster»: подавляет активность аллергенов (пыльцы, мертвых клещей и выделений).

Тестирующая организация: «Osaka Municipal Technical Research Institute»

Метод тестирования: проверка уменьшения количества аллергенов от клещей домашней пыли с использованием иммуно-ферментного измерения.

Метод подавления: контакт с фильтром «Super Allergy-buster»

Цель: захват аллергенов фильтром (клещи, пыльца)

Результат теста: устранено не менее 99 % аллергенов. (Исследовательский отчет Daikou № 2127)

■ Композитный фильтр HEPA может создавать специфический и безвредный запах катехинов зеленого чая, фильтра биообезвреживания и фильтра «Super Allergy-buster».

Датчик загрязнения

Датчик может определять загрязненность воздуха и отображать ее степень с помощью индикатора.

Устройство может автоматически регулировать объем воздуха в зависимости от степени загрязнения и выполнять его очистку с использованием оптимального объема воздуха при выборе режима регулирования объема воздуха «Авто».

Датчик	Диапазон чувствительности	Может определять
Датчик загрязнения	<ul style="list-style-type: none">• Песчаная пыль• Домашняя пыль (пыль, мертвые тельца и выделения клещей, споры плесени, пыльца и т. д.)• Дым (сигарет, благовоний и т. д.)	<ul style="list-style-type: none">• Пары масел и водяные испарения

■ Работа датчика может изменяться в зависимости от воздушных потоков в помещении, если рядом с устройством в комнате расположен нагреватель.

■ Датчик не предназначен для обнаружения бактерий и вирусов.

■ Чувствительность датчика может настраиваться. (Заводские настройки соответствуют средней чувствительности).

① Выключите устройство, затем одновременно нажмите кнопки и примерно на 3 секунды. Индикатор будет включаться в последовательности, показанной ниже.

② Отпустите кнопки, когда будет выбрана соответствующая чувствительность.

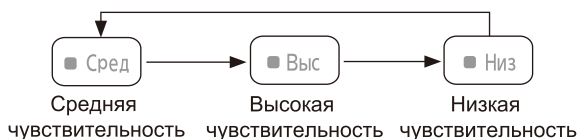

О технологии «nanoe®»

■ Режим «nanoe®» может выключаться.

Во время работы одновременно нажмите кнопки и на время около 3 секунд (индикатор «nanoe®» выключится). Снова нажмите эти кнопки на 3 секунды, чтобы снова включить выработку частиц «nanoe®».

(Выработка частиц «nanoe®» не может выбираться на неработающем устройстве).

■ Условия генерирования микрочастиц «nanoe®»

Частицы «nanoe®» вырабатываются с использованием воздуха в помещении. Поэтому, из-за различной температуры и влажности, частицы «nanoe®» могут вырабатываться нестабильно.

Температура в помещении: около 5 °C~35 °C (температура точки росы: 2 °C и выше)

Относительная влажность: около 30 %~85 %

■ При генерировании микрочастиц «nanoe®» может выделяться небольшое количество озона. Однако, его содержание будет значительно ниже, чем в природных условиях, например, в лесу, и не является опасным для людей.

ЧАСТО ЗАДАВАЕМЫЕ ВОПРОСЫ

Пожалуйста, уточните следующее, перед тем как искать проблему дальше или отправлять устройство в ремонт.

Q1

Почему во время увлажнения поток воздуха холодный?

A

При работе в режиме «Охлаждение и увлажнение» устройство будет создавать поток воздуха с температурой ниже комнатной, так как влага из увлажняющего фильтра, содержащего воду, поглощает тепло из воздуха.

Q2

Почему во время увлажнения нет пара?

A

Данное устройство содержит увлажняющий фильтр, содержащий воду, который генерирует влагу при попадании на него потока воздуха, а не кипятит воду, поэтому пар не образуется.

Q3

Почему степень увлажнения снижается?

A

В сезон дождей с высокой влажностью или в холодную погоду степень увлажнения может измениться в зависимости от температуры и влажности в помещении, когда тяжело высушить постиранную одежду. Степень увлажнения повысится, когда погода будет сухой и теплой.

Q4

Почему индикация влажности не изменяется?

A

■ Индикатор 70 or more всегда включен.

Устройство может неправильно измерять влажность в зависимости от места установки.
→Поменяйте место установки. (стр. 8)

■ Индикатор 30 or less всегда включен.

Размер помещения слишком велик для этого устройства?
→Проверьте допустимый размер помещения. (стр. 31)

Примечание

- Используйте индикатор влажности только для справки.
- Его показания иногда отличаются от показаний домашнего гигрометра.
- Значение влажности будет изменяться в зависимости от температуры.
- Влажность может также изменяться в зависимости от состояния воздушного потока.

Q5

Почему индикатор загрязнения воздуха не изменяет своего состояния?

A

Подобные проблемы могут возникать, когда чувствительность датчика высокая или низкая. Чувствительность датчика можно настроить. (стр. 26)

Q6

Почему на окнах и стенах образуется конденсат?

A

Даже при умеренной влажности в комнате, на холодных окнах и стенах может образовываться конденсат.

Q7

Почему увлажняющий фильтр меняет цвет?

A

Фильтр может изменять цвет в зависимости от качества воды. Это не является проблемой работы устройства.

Q8



Почему из выпускного отверстия слышен жужжащий звук?

A

Этот слабый звук слышен тогда, когда устройство вырабатывает частицы «папое®». В зависимости от окружающей среды и режима работы, звук может быть чуть громче или неслышимым, но это нормально.

ПОИСК И УСТРАНЕНИЕ НЕИСПРАВНОСТЕЙ

При возникновении проблемы, попробуйте ее решить, обратившись к следующим пунктам таблицы. Если проблема не устранена, вытяните вилку шнура питания из розетки и обратитесь к дилеру для выполнения ремонта.

Возможная ситуация	Пожалуйста, уточните следующее
① Индикатор загрязнения продолжает светиться красным цветом, даже когда работа продолжается.	<ul style="list-style-type: none"> ■ Индикатор может светиться красным цветом, когда устройство подвергается воздействию пара в ванной комнате или паров, испускаемых распылителями. ■ Попадание песка. ■ Загрязнен датчик загрязнения? (стр. 20)
② Работа в автоматическом режиме не может быть остановлена	<ul style="list-style-type: none"> ■ В режиме автоматического регулирования объема воздуха устройство будет работать с малым объемом воздуха, даже если воздух в помещении чистый.
③ Индикатор загрязнения остается синим, даже когда воздух загрязнен.	<ul style="list-style-type: none"> ■ Устройство установлено в месте, где загрязненный воздух сложно очистить, или размер помещения слишком большой для устройства? (стр. 8, 31) ■ Загрязнен датчик загрязнения? (стр. 20)
④ Загрязненный воздух сложно удалить	<ul style="list-style-type: none"> ■ Фильтр предварительной очистки загрязнен? (стр. 20)
⑤ Маленький объем воздуха	<ul style="list-style-type: none"> ■ Композитный фильтр HEPA загрязнен? (стр. 20) → Очистите его. Если ситуация сохраняется, замените фильтр новым.
⑥ Слышен звук	<ul style="list-style-type: none"> ■ Звук падения капель воды слышен, когда она вытекает и капает из бака. Это нормально. ■ После нажатия кнопок ,  может быть слышен звук около жалюзи. Это нормально.
⑦ Неприятный запах из устройства	<ul style="list-style-type: none"> ■ Баки или крышки баков загрязнены? (стр. 19) ■ Корпус, крышка воздухозаборника, фильтр предварительной очистки или композитный фильтр HEPA загрязнены? (стр. 20) → Очистите его. Если ситуация сохраняется, замените композитный фильтр HEPA новым. (Вредные окиси углерода, образующиеся при курении сигарет, не могут быть удалены) ■ Каркас фильтра, блок рассеивателя влажного воздуха, решетка блока рассеивателя влажного воздуха, диск блока рассеивателя влажного воздуха или лоток загрязнены? (стр. 21–23) ■ Устройство использовалось в помещении с сильным запахом? Если оно использовалось в помещении, где происходит курение или готовится барбекю, периодичность замены фильтра может быть сокращена. → Если устройство используется в подобной окружающей среде, мы рекомендуем открыть вентиляционную систему помещения. ■ Заменяется ли вода в баке свежей водопроводной водой ежедневно? ■ Слейте воду из лотка и бака, если нет необходимости в охлаждении или увлажнении воздуха.

ПОИСК И УСТРАНЕНИЕ НЕИСПРАВНОСТЕЙ

Возможная ситуация	Пожалуйста, уточните следующее
<p>⑧ Количество воды в баке не уменьшается, устройство не осуществляет увлажнение, но индикатор охлаждения и увлажнения светится.</p>	<ul style="list-style-type: none"> ■ Увлажняющий фильтр загрязнен? (стр. 21) ■ Правильно ли установлен увлажняющий фильтр? (стр. 24) → Если увлажняющий фильтр установлен неправильно, из устройства будет слышен необычный звук и увлажнение осуществляться не будет. ■ Противогрибковый фильтр установлен правильно? (стр. 23)
<p>⑨ Влажность не повышается</p>	<ul style="list-style-type: none"> ■ Комната проветривается или на полу лежит ковер? → Если на полу лежит ковер, влажность может иногда повышаться с трудом, что зависит от конкретной вентиляции, материала пола и стен.
<p>⑩ Внутри лотка происходит конденсация</p>	<ul style="list-style-type: none"> ■ После завершения работы устройства или если в комнате холодно, может происходить конденсация. Это нормально.
<p>⑪ Дистанционное управление не работает</p>	<ul style="list-style-type: none"> ■ Возможно разрядилась батарея. Замените батарею новой. (стр. 18) ■ Слишком большое расстояние. (стр. 17)
<p>⑫ Индикатор заполнения водой мигает</p> <div style="text-align: center; margin-top: 10px;">  <p>■ Вода</p> </div>	<ul style="list-style-type: none"> ■ Баки заполнены водой? → Если требуется влажный или охлажденный воздух, добавьте воду. (стр. 12–13)
<p>⑬ Даже если вода в баке есть, индикатор заполнения водой продолжает мигать</p>	<ul style="list-style-type: none"> ■ Устройство наклонено? → Установите устройство в ровном и устойчивом месте.

Если имеет место один из следующих случаев, немедленно обратитесь к дилеру для выполнения ремонта.

<p>Светится индикатор проверки, а индикатор объема воздуха или индикатор охлаждения и увлажнения мигает</p>	<ul style="list-style-type: none"> ■ Устройство может быть неисправным. → Выньте вилку шнура питания из розетки и обратитесь к дилеру для выполнения ремонта.
---	--

ЗАМЕНА ЖАЛЮЗИ

Установка жалюзи

1 Вставьте выступ с отверстием в отверстие с осью требуемым образом.

2 Слегка изогните жалюзи посередине и вставьте противоположную сторону в другое отверстие.

3 Вставьте другие жалюзи тем же способом.

Примечание

Разницы между 2 жалюзи нет.



СПЕЦИФИКАЦИЯ

Модель №.	F-VXM80R					
Источник питания	220 В~ 50 Гц					
Режим работы	Режим очистки воздуха			Режим увлажнения		
Настройки объема воздуха	Высокий	Средний	Низкий	Высокий	Средний	Низкий
Потребляемая мощность (Вт) ^{※1}	76	12	6,8	88	17	11
Скорость увлажнения (мл/ч) ^{※2}	-- ^{※3}	-- ^{※3}	-- ^{※3}	1500	600	250
Объем воздуха (м ³ /мин)	8,2	3,1	1,1	8,2	3,9	2,0
Охватываемая площадь (м ²)	Обычный дом	До 58 ^{※4}		Деревянный дом Модульный дом	До 42 ^{※5} До 69 ^{※5}	
Емкость бака	Около 15 л					
Длина шнура питания	2,0 (м)					
Размеры устройства	530 (мм) x 410 (мм) x 800 (мм) (ШxГxВ)					
Вес устройства	22 (кг)					

※1 Потребляемая мощность составляет около 0,7 Вт в режиме «Выключено».
(Вилка шнура питания вставлена.)

※2 Степень увлажнения, указанная в помещенной выше таблице, проверена при температуре в помещении 20 °С и влажности 30 %.
Степень увлажнения может изменяться в зависимости от температуры и влажности в помещении.
(стр. 27 — Q3)

※3 Если в баке есть вода, устройство потребляет незначительное ее количество для увлажнения.
(Вода в баке будет медленно расходоваться)

※4 Обслуживаемая площадь рассчитывается на основе стандарта JEM1467 с учетом работы на высокой скорости в режиме очистки воздуха. (Japan Electrical Manufacturers' Association)

※5 Обслуживаемая площадь рассчитывается на основе стандарта JEM1426 с учетом работы на высокой скорости в режиме увлажнения. (Japan Electrical Manufacturers' Association)

Примечание: Данное устройство не предназначено для удаления вредных для здоровья веществ, таких как окись углерода в сигаретном дыме.

ДОПОЛНИТЕЛЬНЫЕ ПРИНАДЛЕЖНОСТИ

- Сменный дезодорирующий фильтр
Номер по каталогу : F-ZXFD70Z



- Сменный композитный фильтр HEPA
Номер по каталогу : F-ZCMP85Z

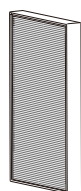

- Сменный увлажняющий фильтр
Номер по каталогу : F-ZCME85Z
Без крышки увлажняющего фильтра

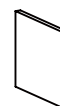

Позвоните дилеру

- Светится индикатор проверки, а индикатор объема воздуха или индикатор охлаждения и увлажнения мигает.
Устройство может быть неисправным. Выньте вилку шнура питания из розетки и обратитесь к дилеру для выполнения ремонта.

Дату изготовления Вы можете узнать по номеру, который размещен на задней части устройства.

XX XX XX

5-ая и 6-ая: День
3-ая и 4-ая: Месяц (в цифровом выражении)
01 - Январь, 02 – Февраль, ... 12 – Декабрь
1-ая и 2-ая: Год (последняя цифра номера года)
09 - 2009, 10 - 2010, 11 – 2011

Установленный производителем в порядке п. 2 ст. 5 Федерального Закона РФ «О защите прав потребителей», срок службы для данного изделия равен 7 годам с даты производства при условии, что изделие используется в строгом соответствии с настоящей по эксплуатации и применимыми техническими стандартами.

Информационный центр Panasonic

Для звонков из Москвы и международных звонков:
+7 (495) 662-46-86
Бесплатный звонок по России: 8-800-200-21-00

Инфармацыйны цэнтр Panasonic

Бесплатны званок па тэрыторыі Рэспублікі Беларусь:
8-820-007-1-21-00
Бесплатный звонок в пределах Республики Беларусь:
8-820-007-1-21-00

Інформаційний центр Panasonic

Міжнародні дзвінки та дзвінки із Києва: +38-0-(44)-490-38-98
Безкоштовні дзвінки зі стаціонарних телефонів у межах України: 0-800-309-880

Centrul Informațional Panasonic

Apelurile efectuate prin telefonia fixă de pe teritoriul Republicii Moldova sunt gratuite
Бесплатные звонки со стационарных телефонов в пределах Молдовы: 0-800-61-444
Pentru apeluri internaționale
Для международных звонков: +380-44-490-38-98

Panasonic ақпараттық орталығы

Алматы мен Қырғызстаннан қоңырау шалу үшін:
+7 (727) 330-88-07

Қазақстан аумағында жергілікті ұялы байланыс пен қалалық операторларынан тегін қоңырау шалу: 8-800-0-809-809

Информационный центр Panasonic:

Для звонков из Алматы и Киргизстана: +7 (727) 330-88-07
Бесплатный звонок с городских и мобильных телефонов местных сотовых операторов в пределах Казахстана: 8-800-0-809-809

Azərbaycanda Panasonic Məlumat Mərkəzi:

+994 (12) 465-10-11

Panasonic տեղեկատվական կենտրոն

Անվճար զանգեր քաղաքային հեռախոսահամարներից
Հայաստանի տարածքում: 080001005

პანასონიკის საინფორმაციო ცენტრი

უფასო სატელეფონო ზარები ყველა ქსელიდან
საქართველოს ტერიტორიაზე 0-800-100-110

Информационный центр Panasonic Центральная Азия

Для международных звонков из Таджикистана, Туркменистана и Узбекистана: +380-44-490-38-98

Панасоник Корпорэйшн

Веб-сайт : <http://www.panasonic.com>