



РУССКИЙ

КАЗАК

ИНСТРУКЦИЯ ПО ЭКСПЛУАТАЦИИ РОБОТ-ПЫЛЕСОС

Перед использованием ознакомьтесь, пожалуйста, с важными правилами техники безопасности и следуйте им. После ознакомления с инструкцией сохраните её и держите в доступном месте.

VR657*****

VRF657*****



MFL67680058



www.lg.com

ОСНОВНЫЕ ХАРАКТЕРИСТИКИ НОМ-ВОТ

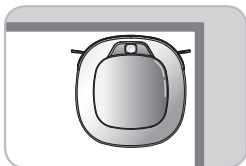

Мастер уборки углов

После внедрения нового фирменного концептуального дизайна корпуса, который идеально подходит для чистки вдоль стен и углов, работа робота-пылесоса стала невероятно эффективной.

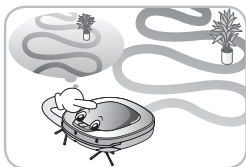

Обучаемость

Робот-пылесос может запоминать условия уборки при помощи функции Интеллектуальная работа для более эффективной уборки.

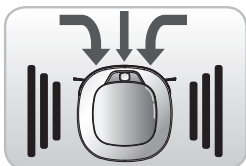

Режим турбо уборки

В турбо режиме робот-пылесос работает более интенсивно и лучше убирает.

Турбо режим включается автоматически на коврах, что увеличивает эффективность уборки на ковровых покрытиях.

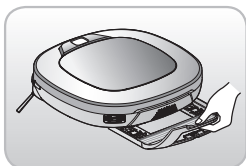

Выдвижная насадка с накладкой из микрофибры

Выдвижная насадка с накладкой из микрофибры упрощает пользователям замену накладки без необходимости переворачивать устройство.



Режим "Мое место"

Если задать участок уборки с помощью дистанционного пульта, робот-пылесос быстро выполнит уборку необходимого загрязненного участка.

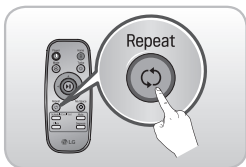

Повтор

Робот-пылесос будет убирать непрерывно, пока не будет выработан заряд аккумулятора.

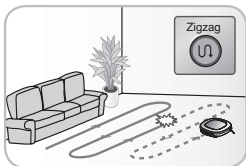

Автопоиск места уборки

Если сместить робот-пылесос во время выполнения цикла уборки, устройство будет автоматически искать место окончания уборки, вернется на данный участок и продолжит уборку.

СОДЕРЖАНИЕ

1 ПЕРЕД ЭКСПЛУАТАЦИЕЙ

- 2~6 Важные правила техники безопасности
- 7 Комплектация робота-пылесоса Hom-Bot
- 8~9 Устройство робота
- 10 Назначение кнопок на корпусе пылесоса
- 11 Обозначение кнопок пульта дистанционного управления
- 12 Индикаторы состояния робота Hom-Bot
- 13 Проверьте перед началом работы
- 14 Начало эксплуатации

2 ЭКСПЛУАТАЦИЯ ПЫЛЕСОСА

- 15 Установка зарядной станции
- 16 Включение и выключение питания пылесоса
- 17 Начало и завершение уборки
- 18~19 Способы зарядки аккумулятора
- 20~21 Режимы уборки
- 22~23 Дополнительные функции уборки
- 24 Настройка времени
- 25 Уборка по расписанию
- 26 Уборка с накладкой из микрофибры
- 27 Функция поиска местоположения
- 28~29 Интеллектуальная автодиагностика

3 ОЧИСТКА И ХРАНЕНИЕ

- 30 Очистка контейнера для пыли
- 31 Очистка фильтров
- 32 Очистка щетки
- 33 Очистка сенсоров/контактов зарядной станции
- 34 Очистка боковых щеток
- 35 Очищение накладки из микрофибры

4 ДОПОЛНИТЕЛЬНАЯ ИНФОРМАЦИЯ

- 36~38 Устранение неисправностей
- 39 Перед обращением в сервисный центр

5 ПРИМЕЧАНИЕ

- 40 Технические характеристики
- 41 Справочная информация
- 42 [IEC 62929 Standard] Настройки для теста на эффективность уборки

ВАЖНЫЕ ПРАВИЛА ТЕХНИКИ БЕЗОПАСНОСТИ

Данная инструкция поможет избежать травм или порчи пылесоса в связи с ненадлежащим использованием.

Внимание

После ознакомления с инструкцией сохраните ее и держите в доступном месте.



Этот знак предупреждает вас об источниках опасности либо об опасных действиях. Во избежание поломок и повреждений внимательно изучите эти инструкции и всегда им следуйте.



Предупреждение

Невыполнение данной инструкции может привести к серьезной травме или смерти.



Внимание

Если пользователь не следует данному руководству, он может получить травму или материальный ущерб.



Предупреждение

1. Данное устройство не предназначено для использования лицами (в том числе детьми) с ограниченными физическими, сенсорными или умственными способностями, или лицами, не имеющими достаточного опыта и знаний, за исключением случаев присмотра или обучения таких лиц правилам применения данного устройства лицом, ответственным за их безопасность.
2. Присматривайте за детьми и не допускайте игр с данным устройством.
3. В случае повреждения сетевого шнура, во избежание риска, он должен быть заменен сервисным агентом компании LG Electronics.
4. Данным устройством разрешено пользоваться детям в возрасте от 8 лет и старше, а также лицам с ограниченными физическими, сенсорными или умственными способностями или лицам, не имеющими достаточного опыта и знаний, если они находятся под присмотром или обучены правилам безопасного применения данного устройства и осознают возможные риски. Детям запрещено играть с данным устройством. Детям запрещено чистить или обращаться с данным устройством без присмотра.

ВАЖНЫЕ ПРАВИЛА ТЕХНИКИ БЕЗОПАСНОСТИ

! Предупреждение

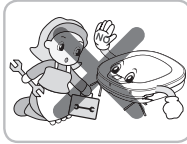

Ремонт электроприборов должны выполнять только квалифицированные инженеры по техническому обслуживанию.

Невыполнение данного правила может привести к возгоранию или повреждению прибора.



Используйте только оригинальное зарядное устройство и аккумулятор, идущие в комплекте.

Нарушение данной рекомендации может привести к возгоранию или повреждению прибора.

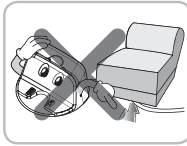

Не пережимайте шланг острыми или тяжелыми предметами, т.к. это может привести к электрическому замыканию или возгоранию.

В случае повреждения шланга, его замену должна производить фирма-производитель или лицо, имеющее аналогичную квалификацию.



Не используйте робот-пылесос, если на полу находятся свечи или хрупкие предметы.

Это может привести к пожару или поломке изделия.

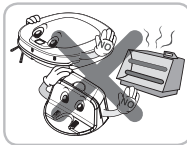

Не храните пылесос вблизи источников тепла.

Горячий воздух может привести к деформации, возгоранию и повреждению прибора.

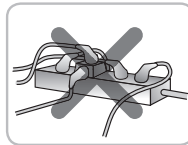

Всегда используйте специальную электрическую розетку на 5 А или более.

Если к одной электрической розетке подключены одновременно несколько бытовых приборов, они могут вырабатывать достаточно тепла, что может привести к возгоранию.

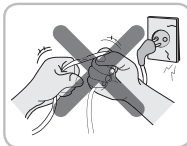

Не сильно перегибайте шнур. Не пользуйтесь поврежденным, разрезанным или проколотым шнуром.

Это может привести к возгоранию или повреждению прибора.

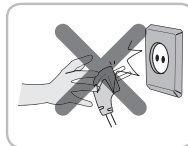

Во избежание повреждений, вынимайте вилку из розетки, держась рукой за саму вилку, а не за кабель. Будьте осторожны, чтобы не прикасаться к штырю вилки пальцами.

Невыполнение данной рекомендации может привести к поражению электрическим током.



Не прикасайтесь к вилке мокрыми руками.

Это может привести к поражению электрическим током.

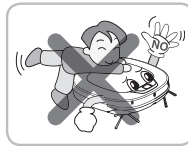

Не позволяйте детям кататься на пылесосе, не накрывайте его сверху.

Несоблюдение этого указания может привести к травме или повреждению прибора.

ВАЖНЫЕ ПРАВИЛА ТЕХНИКИ БЕЗОПАСНОСТИ

! Предупреждение



Не распыляйте вблизи или на поверхность пылесоса горючие, легковоспламеняющиеся вещества, напитки.

Это может привести к возгоранию или выходу прибора из строя.

* Легковоспламеняющиеся вещества: бензин, растворитель и т.п.

* Поверхностно-активные вещества: моющие средства, средства для ванной и т.п.



Немедленно выключите прибор в том случае, если появились странный шум, запах или дым в пылесосе.

Это может привести к возгоранию или повреждению прибора.



Не пытайтесь засунуть руки, ноги или какие-либо другие части тела в щетку работающего пылесоса.

Несоблюдение этого указания может привести к травме или повреждению прибора.

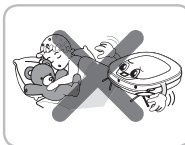

Не используйте пылесос в комнате, где спят дети.

Несоблюдение этого указания может привести к травме или повреждению прибора.



Не пользуйтесь пылесосом над высокими узкими поверхностями, такими как верхняя часть шкафа, холодильника, стола и т.д.

Несоблюдение этого указания может привести к травме или повреждению прибора.



Не позволяйте детям играть с пылесосом.

Несоблюдение этого указания может привести к травме или повреждению прибора.

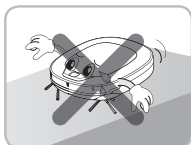

Не используйте устройство на полу с более чем 10-градусным наклоном.

Оно, возможно, не будет работать как положено.

ВАЖНЫЕ ПРАВИЛА ТЕХНИКИ БЕЗОПАСНОСТИ

! ВНИМАНИЕ



Регулярно очищайте пылесборник.

Длительное хранение пыли в пылесборнике может спровоцировать аллергию у высокочувствительных людей, а также появление насекомых.



Не ударяйте и не роняйте пылесос.

Это может привести к повреждению или поломке изделия, которые не покрываются гарантией.

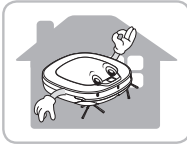

Используйте пылесос только внутри помещения.

Несоблюдение данного правила может привести к повреждению прибора.

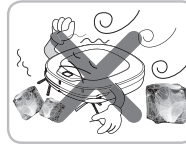

Не оставляйте пылесос долго на холоде (менее -5 °С).

Это может привести к повреждению прибора.

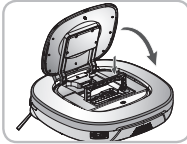

Перед началом уборки закрывайте крышку пылесборника на основном устройстве.

Если крышка не закрыта, это может привести к травме или выходу прибора из строя.



Уберите с пола все кабели или длинные шнуры.

Кабель или шнур могут обмотаться вокруг колесиков робота-пылесоса, что может привести к выходу изделия из строя или к отсоединению шнура от розетки.



НЕ ИСПОЛЬЗУЙТЕ робот-пылесос возле перил, лестниц и в других опасных местах.

В противном случае это может привести к получению травмы пользователем или поломке изделия.

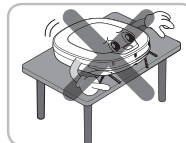

Не ставьте робот-пылесос на стол, когда он включен.

Это может привести к получению травмы пользователем или поломке изделия

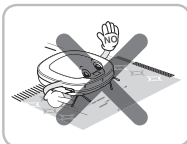

В редких случаях щетка робота-пылесоса может повредить ковер. В таком случае немедленно прекратите уборку.

Если ковер с очень длинным ворсом или декоративными кисточками, кисточки могут повредиться.

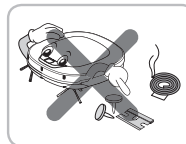

Не позволяйте роботу-пылесосу проезжать по жидкостям, лезвиям, канцелярским кнопкам, легковоспламеняемым материалам и т.д.

Эти предметы могут привести к поломке изделия.

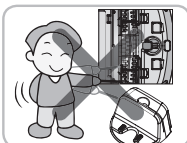

Не позволяйте контактам пылесоса и зарядной станции прикасаться к металлическим предметам.

Невыполнение данного указания может привести к выходу изделия из строя.

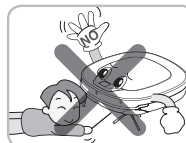

Не помещайте острые предметы в отверстие ультразвукового сенсора робота-пылесоса.

Невыполнение данного указания может привести к выходу изделия из строя.

ВАЖНЫЕ ПРАВИЛА ТЕХНИКИ БЕЗОПАСНОСТИ

! ВНИМАНИЕ



Не заливаете в пылесос чистящие средства или другие жидкости.

Это может привести к повреждению пылесоса. При попадании жидкости вовнутрь, выключите пылесос и обратитесь в сервисный центр LG Electronics.

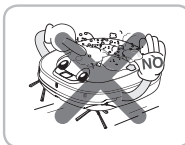

Не используйте пылесос, когда пылесборник полностью заполнен.

Несоблюдение этого указания может привести к повреждению прибора.



Если пол влажный или на нем есть влажные участки, вытрите их перед тем как использовать робот-пылесос. Не используйте робот-пылесос на влажной поверхности.

Невыполнение данного указания может привести к выходу изделия из строя.

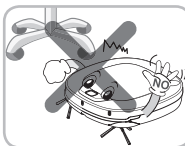

Во время работы робот-пылесос может удариться об ножку кресла, стола или другие узкие части мебели.

Для более быстрой и лучшей уборки поставьте стулья сверху на обеденный стол.

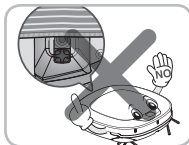

Когда вы прикрепляете накладку из микрофибры, не перекрывайте сенсор нижней камеры.

Если закрыть сенсор нижней камеры, это может помешать изделию работать должным образом.

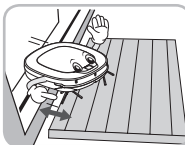

Перед началом уборки убедитесь, что нижняя панель находится на высоте 3 см от пола.

Если порог низкий, робот-пылесос может его преодолеть и подъехать к самой входной двери.

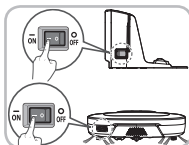

Для экономии электроэнергии выключайте кнопку Вкл/Выкл, если данный режим не используется, и включайте для очистки и зарядки.

✓ Советы

Перед началом использования:

- Опустошите пылесборник, если он заполнен.
- Уберите с пола все кабели или длинные шнуры.
- Перед уборкой удалите с пола всю влагу.
- Перед уборкой закройте крышку пылесборника.
- Уберите хрупкие или ненужные предметы из комнаты, в которой будет проходить уборка. Например, уберите с пола дорогие керамические изделия и ценные вещи.
- Убедитесь, что аккумулятор достаточно заряжен и, если заряд низкий, подзарядите его.
- Закройте двери во все комнаты, в которые вы не хотите, чтобы пошел робот-пылесос. Во время уборки робот-пылесос может переместиться в другую комнату и продолжить уборку.
- Не используйте данное изделие в комнате, где спит ребенок. Ребенок может получить травму.
- Уберите с пола полотенца, полотенца для ног и все другие изделия из тонкой ткани, так как они могут попасть в щетку.
- Уборка будет проходить с затруднениями на коврах с кисточками или на покрытиях толщиной больше 20 мм. Более подходящим было бы выровнять их перед использованием изделия.
- Пожалуйста, закройте все балконные двери. Колеса могут заклинить во время уборки.

КОМПЛЕКТАЦИЯ РОБОТА-ПЫЛЕСОСА НОМ-ВОТ

РУССКИЙ



Робот-пылесос



Пульт дистанционного управления

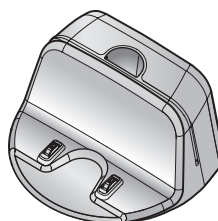

Зарядное устройство

► Возможно несоответствие с картинкой.



УСТРОЙСТВО РОБОТА - Робот-пылесос

Вид сверху

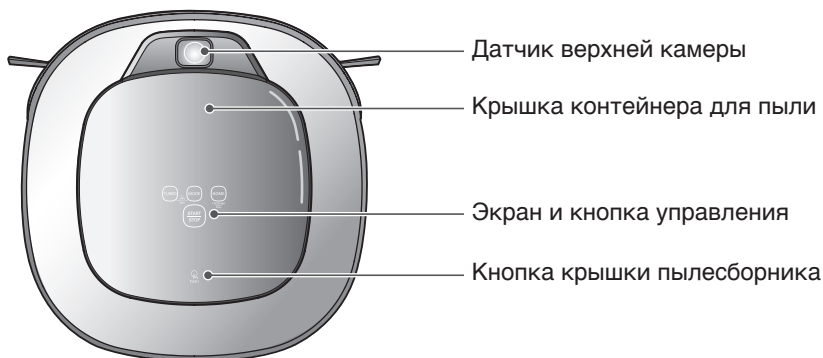

Вид спереди

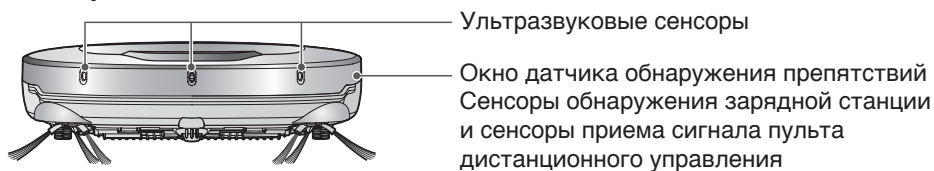

Вид сзади

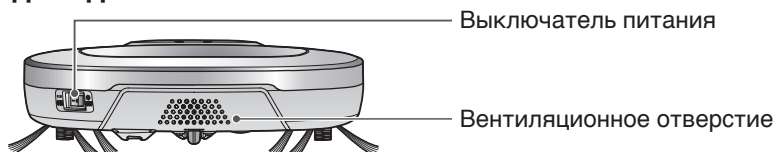

Вид снизу

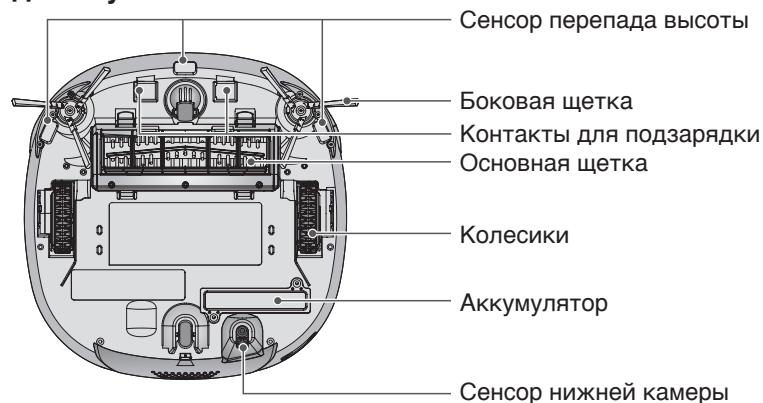

► в зависимости от комплектации возможно несоответствие с картинкой.

УСТРОЙСТВО РОБОТА - ЗАРЯДНАЯ СТАНЦИЯ / ПЫЛЕСБОРНИК

РУССКИЙ

Зарядная станция

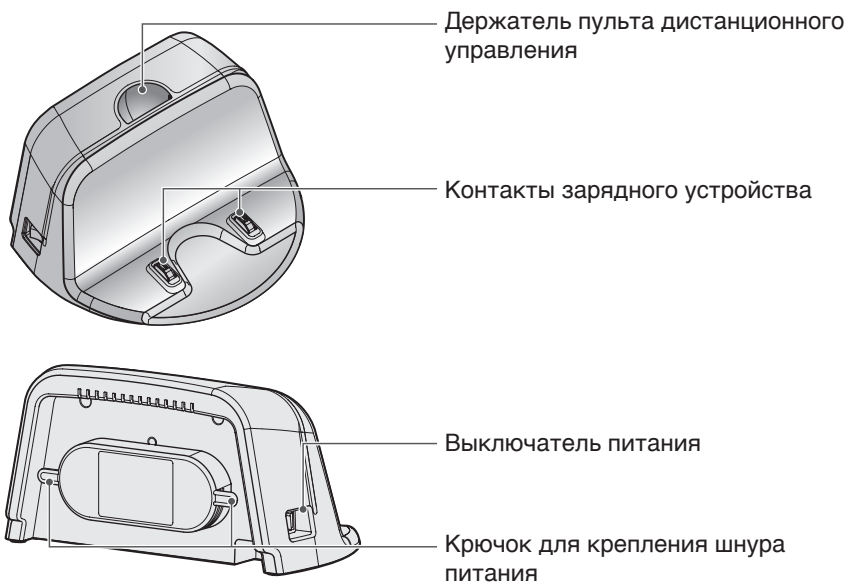

Зарядная станция

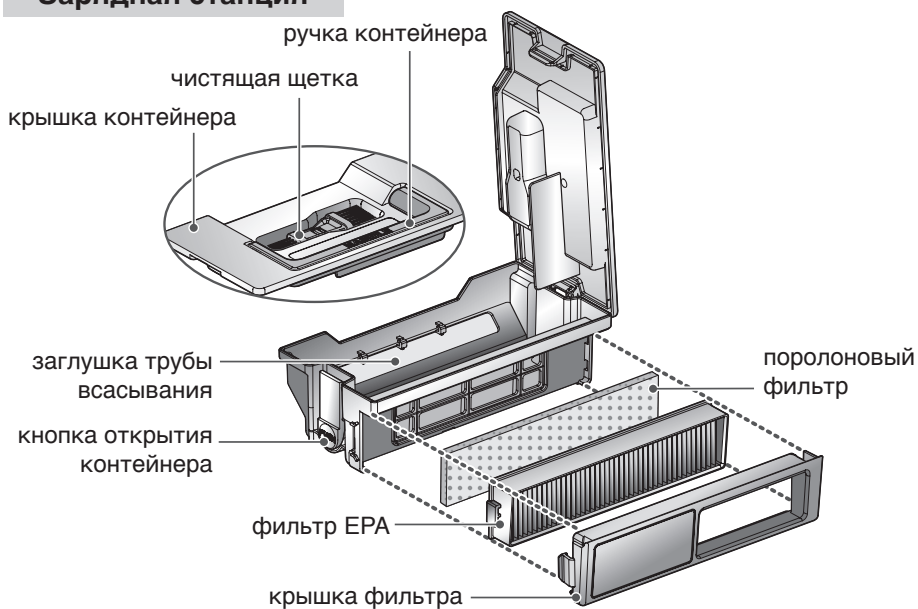

► в зависимости от комплектации возможно несоответствие с картинкой.

НАЗНАЧЕНИЕ КНОПОК НА КОРПУСЕ ПЫЛЕСОСА

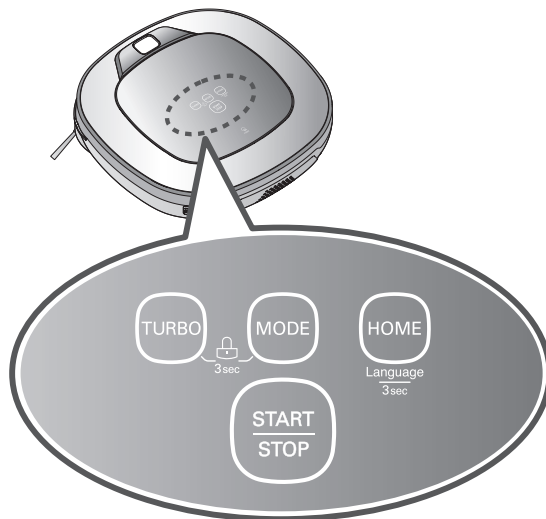

TURBO	<ul style="list-style-type: none">• При нажатии этой кнопки включается 'Турбо Режим' с голосовыми подсказками.• Повторное нажатие этой кнопки отключает 'Турбо Режим'
START/STOP	<ul style="list-style-type: none">• Используется для включения питания, запуска или остановки уборки.• Если нажать эту кнопку при включенном питании, запустится процесс уборки.• Если во время уборки кнопка чем-либо будет прижата, уборка остановится.• Если нажать эту кнопку и удерживать в течение 2 сек., питание отключится.• Если нажать эту кнопку в режиме 'Интеллектуальной автодиагностики', это остановит процесс автодиагностики.
MODE	<ul style="list-style-type: none">• Используется для изменения настроек режима 'Уборка'.• Если устройство находится в зарядной станции, программы 'Пятно' и 'Мое место' недоступны.• Режим 'Мое пространство' может быть выбран только через дистанционное управление (и робот-пылесос не должен при этом заряжаться).
HOME	<ul style="list-style-type: none">• Используется для подзарядки робота-пылесоса посредством перемещения его на зарядную станцию.• Если уборка завершена или заряд аккумулятора низкий, Робот-пылесос самостоятельно переместится к зарядной станции для подзарядки аккумулятора.
БЛОКИРОВКА КНОПОК Вкл./откл.	<ul style="list-style-type: none">• Если одновременно нажать и 3 секунды удерживать кнопки 'TURBO' и 'MODE', это включает или отключает функцию Блокировки кнопок.• Если функция 'Блокировка кнопок' включена, начнет мигать значок Блокировка кнопок, и будет слышен голосовой ответ "Кнопка заблокирована."
Изменение языка	<ul style="list-style-type: none">• Удержание кнопки 'HOME' в течение 3 секунд изменит язык голосовых сообщений.• Данная функция отсутствует на пульте управления.

ОБОЗНАЧЕНИЕ КНОПОК ПУЛЬТА ДИСТАНЦИОННОГО УПРАВЛЕНИЯ

Power

Включение и выключение питания: нажатие данной кнопки переведет пылесос из режима ожидания в режим питания или, наоборот, из режима ожидания в режим ожидания.

Mode

Изменить режим уборки. (стр.20)

Кнопка выбора направления

Эта кнопка включает Ручное управление и выбор участка в режиме 'Мое место'.

Repeat

Эта кнопка позволяет включать и выключать режим 'Повтор уборки' (стр.23)

Schedule

Используется для начала уборки по расписанию. Нажмите и 3 сек. удерживайте кнопку для отмены уборки по расписанию.

* Опции установки/отмены расписания доступны только в режиме 'Зарядка'. (стр.25)

Clock

Используется для установки текущего времени, отображаемого на роботе-пылесосе. (стр.24)

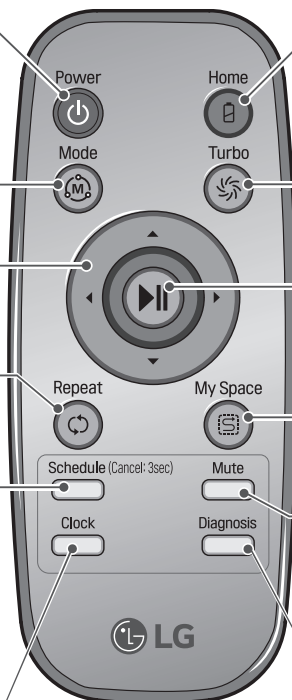

Home

Используется для подзарядки робота-пылесоса посредством направления его к зарядной станции.(стр.18)

Turbo

Используется для включения и отключения режима 'Турбо'. (стр.23)

Start/Stop

Нажмите данную кнопку для ВКЛ./ОТКЛ. робота-пылесоса или для подтверждения расписания уборки.

My Space

Используется для перевода робота-пылесоса в режим 'Мое место'. (стр.21)

Mute

Используется для включения и отключения режима 'Без звука'. (стр.12)

Diagnosis

Используется для запуска функции Smart Diagnosis. Работает только когда Робот-пылесос подзарядается (стр.28)

Советы

- Если робот-пылесос отключен, пульт дистанционного управления не работает.
- Для ВКЛ./ОТКЛ. питания используйте кнопку "START/STOP" на верхней панели робота-пылесоса или кнопку "Power" на пульте дистанционного управления.
- После остановки робота-пылесоса используйте кнопку 'Mode', 'My Space' или 'Clock'.

ИНДИКАТОРЫ СОСТОЯНИЯ РОБОТА НОМ-ВОТ

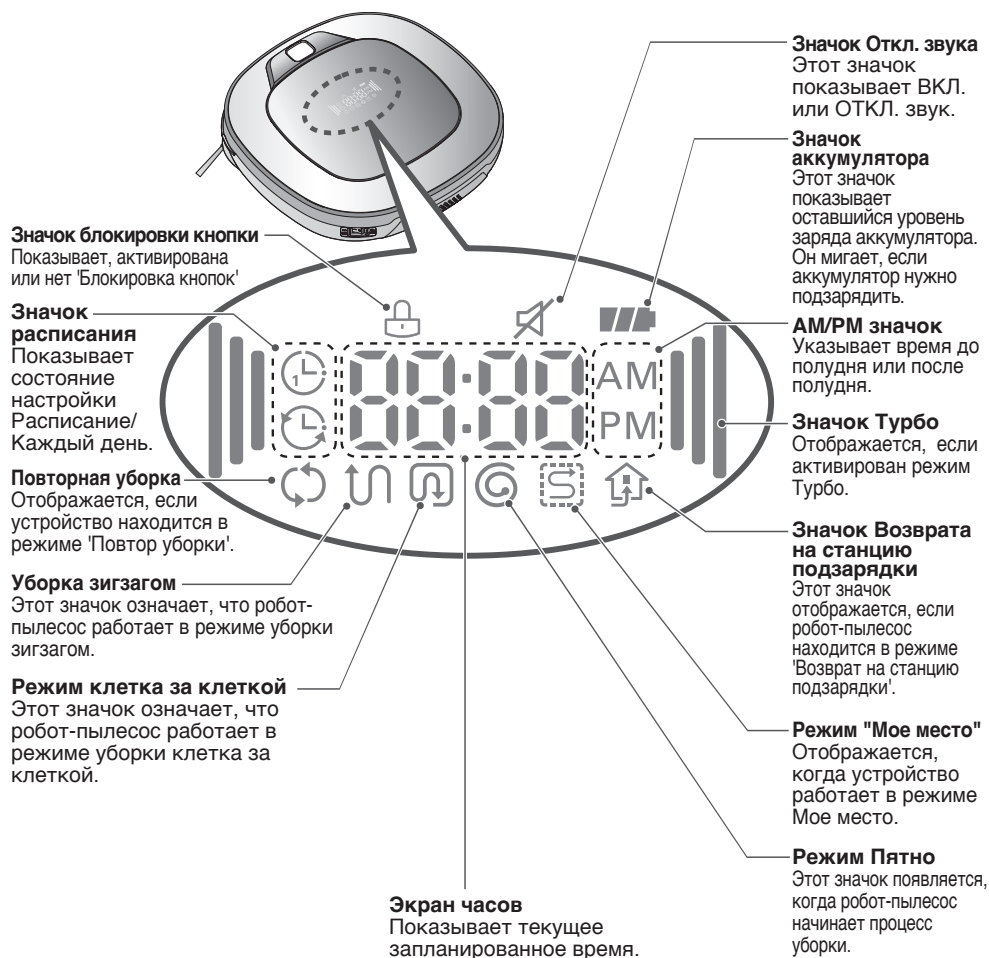

☑ **Советы**

- После выбора режим 'Уборка' (Зигзаг или клетка за клеткой) будет продолжен, даже если отключить питание.
- Чтобы отменить уборку по расписанию, нажмите и 3 сек. удерживайте кнопку 'Schedule' на пульте дистанционного управления.

ПРОВЕРЬТЕ ПЕРЕД НАЧАЛОМ РАБОТЫ

Перед началом работы

- Не оставляйте работающий пылесос в помещении с детьми без присмотра, это может быть опасно.
- Уберите все ненужные или хрупкие предметы из помещения, в котором планируется уборка.
Обязательно уберите с пола дорогостоящие керамические изделия и ценные вещи.
- Перед уборкой закройте крышку пылесборника.
- Уберите с пола влагу.
- Уберите с пола предметы, которые могут попасть в щетку пылесоса, такие как шнуры, кабели, полотенца, носки.
- Проверьте уровень заряда пылесоса: если он недостаточен, зарядите пылесос.
- Проверьте пылесборник: если он заполнен, очистите его.
- Если Вы хотите, чтобы робот Hom-Bot совершил уборку в определенном помещении, закройте все остальные двери, так как он может перемещаться из комнаты в комнату во время работы.
- Если установлена накладка из микрофибры, робот-пылесос не сможет перемещаться через пороги высотой 5мм и выше.
Если вы не планируете использовать для уборки насадку из микрофибры, уберите насадку перед использованием робота-пылесоса.
- Уборка с боковыми щетками будет проходить с затруднениями на коврах или на покрытиях толщиной больше 20 мм. Возможно, будет лучше убрать щетки перед использованием пылесоса.
- Пожалуйста, закройте все балконные двери. Колеса могут заклинить во время уборки.

Вставьте батарейки в пульт дистанционного управления

1. Нажмите крючок на обратной стороне пульта и откройте крышку.
2. Соблюдая полярность (+) и (-), разместите две батарейки AAA в пульте.
3. Плотно закройте заднюю крышку.

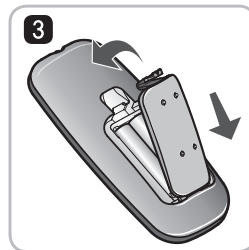
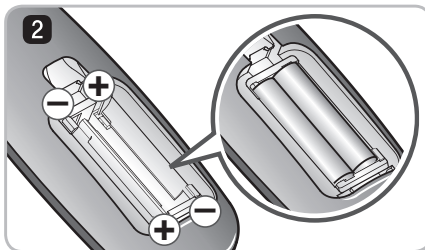

Во время пользования пультом дистанционного управления

- Нажимайте только одну кнопку одновременно.
- Не роняйте и не ударяйте пульт дистанционного управления.
- Храните пульт подальше от устройств, излучающих жар, горячий пар или огонь.
- Флуоресцентные лампы могут вносить помехи в работу пульта управления. Старайтесь держать его подальше от таких ламп.
- Если пылесос находится от пульта дальше 3 метров, возможно неулавливание сигнала. Старайтесь, чтобы пылесос находился в зоне управления.

НАЧАЛО ЭКСПЛУАТАЦИИ

1

Установите зарядную станцию (стр. 15)

После установки зарядной станции вставьте штепсельную вилку в розетку, чтобы робот Hom-Bot мог возвращаться на автоматическую подзарядку.

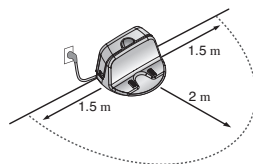

2

Включите питание пылесоса (стр. 16)

Переключите кнопку питания, которая находится на внутренней стороне пылесоса, на положение ON, затем нажмите кнопку START/STOP на верхней панели или кнопку "Power" на пульте дистанционного управления.
* Если питание пылесоса не включается, см. стр 16.

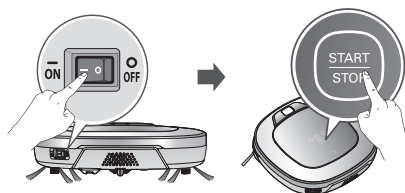

3

Проверьте пылесборник.

Перед началом уборки проверьте состояние пылесборника и закройте крышку пылесборника на основном устройстве.

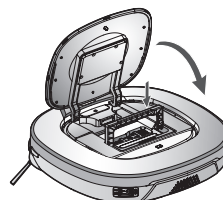

4

Начните уборку (стр. 17)

Когда питание пылесоса включено, нажмите еще раз кнопку "START/STOP" (или кнопку "▶||" на пульте дистанционного управления). После того как прозвучит звуковой сигнал, пылесос начнет уборку.

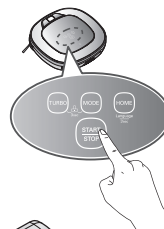

5

Автоматическая подзарядка (стр. 18~19)

Робот-пылесос Hom-Bot сам определяет уровень заряда батареи, и, если он недостаточен, пылесос автоматически возвращается к станции на подзарядку. Для полной зарядки батареи требуется примерно 3 часа.

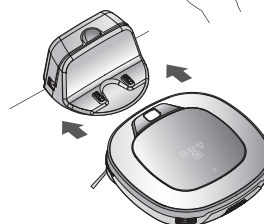

6

Использование режима уборки и дополнительные функции. (Стр. 20~26)

Используйте кнопки на роботе-пылесосе и пульт дистанционного управления, чтобы использовать каждый метод уборки и функции поддержки. Методы уборки включают: Зигзаг, Клетка за клеткой, Пятно, Уборка моего места и Повтор; функции поддержки включают: Ручную уборку, Уборку по расписанию и Уборку с накладкой из микрофибры.



< Внимание > Если робот-пылесос работает с открытой крышкой пылесборника, это может привести к травме или серьезному повреждению изделия.

УСТАНОВКА ЗАРЯДНОЙ СТАНЦИИ

Установка зарядной станции

1. Установите зарядную станцию вплотную к стене на ровном пространстве.

Не должно быть никаких препятствий на расстоянии 1 метра слева/справа и 2 метра спереди.

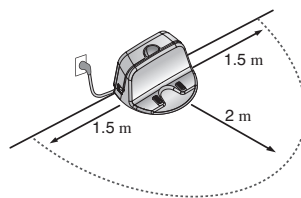
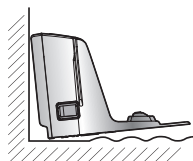
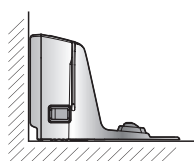

2. Воткните шнур зарядной станции в розетку.

Шнур питания должен быть закреплен вдоль задней стенки, чтобы не препятствовать доступу пылесоса к зарядной станции.

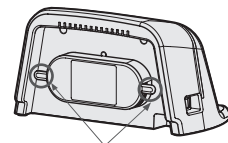

крючки фиксации шнура

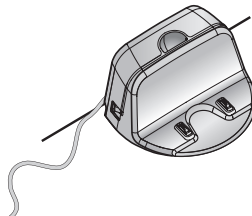
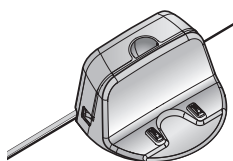

3. Установите зарядную станцию у стены таким образом, чтобы она не двигалась.

Включите кнопку питания зарядного устройства (Домашняя станция).

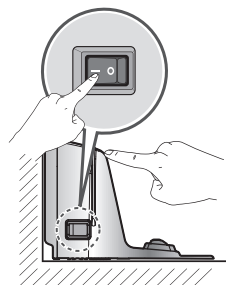

4. Когда не используется пульт дистанционного управления, храните его на специальном держателе на зарядной станции.

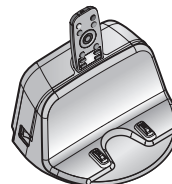

Советы

- Во время использования пылесоса зарядная станция должна быть подключена к сети, чтобы робот Hom-Bot мог вернуться для автоматической подзарядки.

< Внимание > Не используйте устройство, если поврежден шнур или вилка. Во избежание опасности шнур должен быть заменен только сервисным центром LG Electronics или уполномоченными специалистами.

ВКЛЮЧЕНИЕ И ВЫКЛЮЧЕНИЕ ПИТАНИЯ ПЫЛЕСОСА

Включение питания пылесоса

Посмотрите на выключатель питания, который находится на задней левой части устройства. Если он в положении ОТКЛ., переведите его в положение ВКЛ.

- * При включении питания не нажимайте кнопку, расположенную в верхней части робота-пылесоса. Может возникнуть задержка срабатывания кнопки.
- * Отключайте питание, если робот-пылесос не будет использоваться в течение длительного периода времени, чтобы защитить аккумулятор.

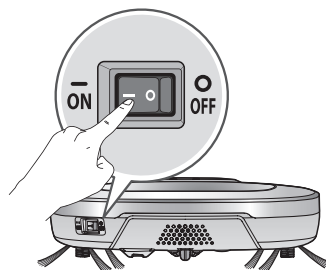

Включение пылесоса

При отключенном питании робота-пылесоса нажмите кнопку 'START/STOP' и удерживайте ее в течение 1 сек., пока не услышите звук звонка. Примерно через 10 секунд питание включится, и вы услышите мелодию.

- * Если в течение 10 минут робот-пылесос не будет двигаться и аккумулятор будет полностью разряжен, питание автоматически отключится.

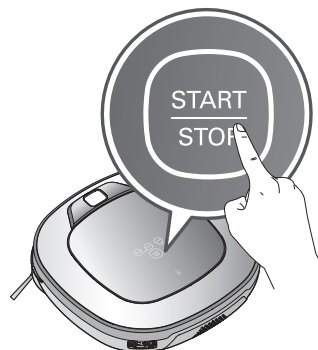

Отключение питания

Нажмите и в течение 2 секунд удерживайте кнопку START/STOP, пока робот-пылесос не отключится. Когда питание отключается, звучит мелодия.

☑ Советы

- Если питание не включается, выполните следующее:
 - Включите выключатель и подождите 3 секунды.
 - Нажмите кнопку 'START/STOP', когда включено питание.
 - Если питание не включено или на экране ничего не отображается, но слышен только звук "Звонок", поместите робот-пылесос в зарядную станцию.

НАЧАЛО И ЗАВЕРШЕНИЕ УБОРКИ

С помощью кнопок на корпусе пылесоса

Включите питание пылесоса, затем нажмите кнопку 'START/STOP' для начала работы. После того как прозвучит звуковой сигнал, уборка начнется.

Если Вы хотите прервать цикл уборки, снова нажмите кнопку 'START/STOP'.

* Если нажать кнопку 'START/STOP' в то время, когда питание робота-пылесоса отключено, питание включится. Нажмите кнопку 'START/STOP' еще раз для начала уборки.



С помощью пульта управления

После включения кнопки питания на корпусе пылесоса нажмите кнопку '▶▶' на пульте управления. После того как прозвучит звуковой сигнал, уборка начнется.

Если Вы хотите прервать цикл уборки, снова нажмите кнопку '▶▶'.

* Если питание отключено, нажмите кнопку 'START/STOP' на верхней стороне робота-пылесоса, чтобы включить питание или нажмите кнопку "Power" на пульте дистанционного управления.



* Во время уборки могут возникать столкновения, когда сенсор не может распознать предметы из-за их формы (Тонкая ножка стула или стола, угол мебели). Когда это случается, внутренний сенсор обнаружения удара будет избегать препятствий при помощи движения назад.

* Если вы начинаете уборку с участка, который располагается далеко от зарядной станции, поставьте пылесос на ровную плоскую поверхность, чтобы избежать сбоя в работе сенсора определения препятствий. Начиная уборку, рекомендуется ставить пылесос в место, где нет препятствий (например, занавески или стены) на расстоянии как минимум 30 см вокруг.

Советы

Для достижения наилучших результатов:

- Перед уборкой расчистите поверхность от предметов, которые могут попасть в щетку пылесоса.
- Если уборка начинается когда робот-пылесос находится в зарядной станции, устройство может стремительно вернуться в зарядную станцию, так как сигнал зарядной станции точно считан.
- Если установлена насадка для микрофибры, чтобы избежать повторного загрязнения грязной тканью, устройство не должно перемещаться через дверной порог высотой 5мм и выше.

СПОСОБЫ ЗАРЯДКИ АККУМУЛЯТОРА

Автоматическая зарядка

Если во время уборки уровень заряда аккумулятора становится низким, пылесос автоматически возвращается в зарядную станцию на подзарядку.

- * Если в течение 10 минут робот-пылесос не будет двигаться и аккумулятор будет полностью разряжен, питание автоматически отключится.
- * **Не отключайте выключатель питания, так как аккумулятор не будет подзаряжен. Если устройство находится на подзарядке с отключенным выключателем питания, появится сообщение об ошибке "Выключатель на обратной стороне робота-пылесоса отключен. Пожалуйста, включите выключатель."**
- * В случае, если устройство возвращается в зарядную станцию из-за низкого заряда аккумулятора, после подзарядки уборка начнется в месте, ближайшем к участку, где проводилась уборка перед этим (Страница 19).
- * Если робот-пылесос не может состыковаться с зарядной станцией с первой попытки, он будет пытаться снова, пока у него это не получится.
- * Если робот-пылесос завершил уборку всех участков, которые он смог убрать, он вернется в зарядную станцию даже при низком заряде аккумулятора.

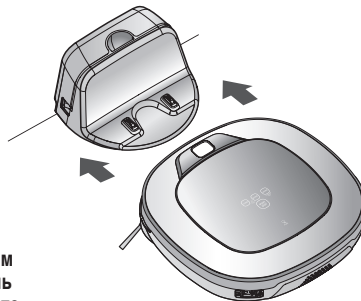

Ручная зарядка

Первую зарядку, а также подзарядку во время уборки Вы можете совершить вручную.

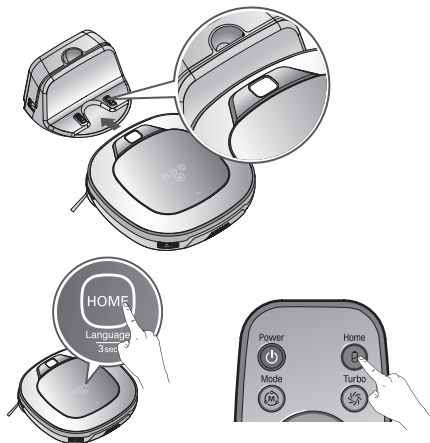

Способ 1. Присоедините робот-пылесос к зарядной станции с выравниванием по передней стороне зарядной станции. Прозвучит мелодия вместе с аудиосообщением о начале зарядки.

- * **Если вы слышите повторяющееся голосовое сообщение "Выключатель на обратной стороне робота-пылесоса отключен. Пожалуйста, включите выключатель.", проверьте, чтобы был включен выключатель питания.**

Способ 2. Если нажать кнопку 'HOME' на пульте дистанционного управления или на роботе-пылесосе, процесс зарядки начнется с автоматической подачи звука поиска и возвращения робота-пылесоса в зарядную станцию.

- * **Если робот-пылесос не начинает уборку из зарядного устройства или если робот-пылесос заряжается вручную после нажатия кнопки зарядки, может понадобиться немного больше времени, чтобы найти зарядную станцию.**
- * Если пылесос находится на расстоянии 10 см напротив зарядной станции при включенном питании, он автоматически вернется к станции на подзарядку.

✓ Советы

Примите во внимание следующие предостережения:

- При попадании посторонних предметов в зарядную станцию возможны сбои во время подзарядки.
- Предварительно выключив из сети питания вилку, регулярно протирайте сухой тряпкой контакты станции.
- Во избежание поражения электрическим током не прикасайтесь к контактам зарядного устройства металлическими предметами.
- Не пытайтесь разбирать или ремонтировать зарядное устройство. Это может привести к поражению электрическим током.
- Не размещайте станцию или ее вилку вблизи нагревательных приборов.

СПОСОБЫ ЗАРЯДКИ АККУМУЛЯТОРА

Определение уровня заряда батареи

Уровень заряда аккумулятора отображается на Экране состояния следующим образом:

- Во время подзарядки лампа уровня заряда аккумулятора мигает.
- После окончания подзарядки отображаются только значки 'Аккумулятор' и 'Режим уборки' для экономии энергии.
- Если необходима подзарядка, мигает только первое деление лампы уровня заряда аккумулятора.

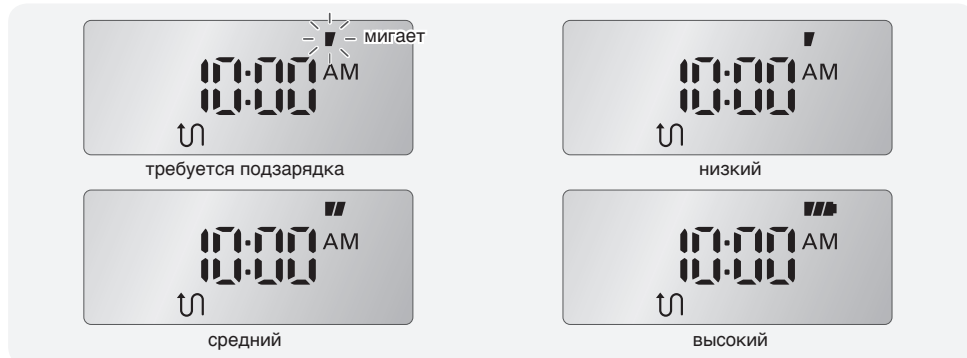

※ Если робот-пылесос возвращается к зарядной станции с низким зарядом аккумулятора, начинает мигать лампа 'Режим уборки'.

- Если начинает мигать лампа 'Режим уборки' и после завершения подзарядки, робот-пылесос найдет и очистит участки, которые он не успел убрать.
- Нажатие кнопки 'Start' на пульте дистанционного управления или кнопки 'START/STOP' на основном устройстве, когда мигает лампа 'Режим уборки', заставит робот-пылесос найти и очистить пропущенные участки.
- Нажатие кнопки 'Режим' на пульте дистанционного управления позволит роботу-пылесосу начать уборку с начала.

Лампа индикации состояния во время зарядки робота (В режиме уборки Зигзаг)



В случае если не существует участка для уборки



В случае если существует участок для уборки (Мигает)

Если аккумулятор не заряжается

Проверка 1:

Если пылесос не заряжается, когда находится в зарядной станции, попробуйте :

- Выключите и заново включите питание пылесоса.
- Вытащите и воткните вилку зарядной станции в электрическую розетку.
- Протрите контакты зарядной станции сухой тряпкой.

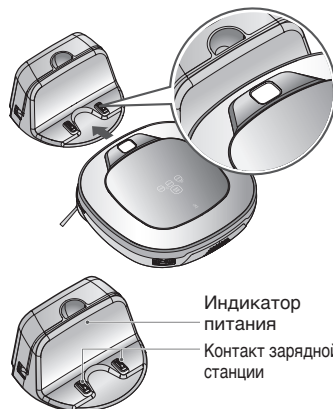

РЕЖИМЫ УБОРКИ

Уборка зигзагом

В режиме 'Уборка зигзагом' робот-пылесос повторяет движения зигзагом, чтобы очистить все участки в доме.

Если вам необходимо быстро закончить уборку, выберите режим 'Уборка зигзагом'. Нажмите кнопку 'Mode' на пульте дистанционного управления или основном устройстве, чтобы выбрать режим 'Уборка зигзагом', и нажмите кнопку '▶▶'.

* Установкой по умолчанию при поставке с завода является режим 'Уборка зигзагом'.

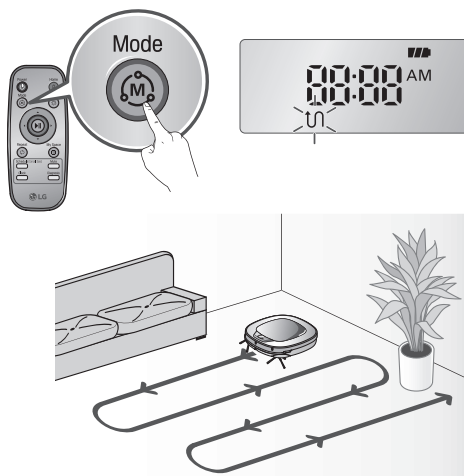

Уборка с пространственным расширением

В режиме 'Клетка за клеткой' робот-пылесос убирает в доме, разделив его на прямоугольные участки. Выбирайте этот режим для тщательной уборки.

Нажмите кнопку 'Mode' на пульте дистанционного управления, чтобы выбрать режим 'Клетка за клеткой', и нажмите кнопку '▶▶'.

1й этап:

Будет очищен выделенный участок максимальной площадью 3м x 3м (Размер участка изменяется в зависимости от формы внутреннего пространства дома).

2й этап:

Внутри выделенный участок будет очищен зигзагообразными перемещениями.

После завершения 1-го и 2-го этапов внутренне пространство дома будет очищено посредством повторения описанного выше способа уборки, в то время как устройство движется к следующему участку для уборки.

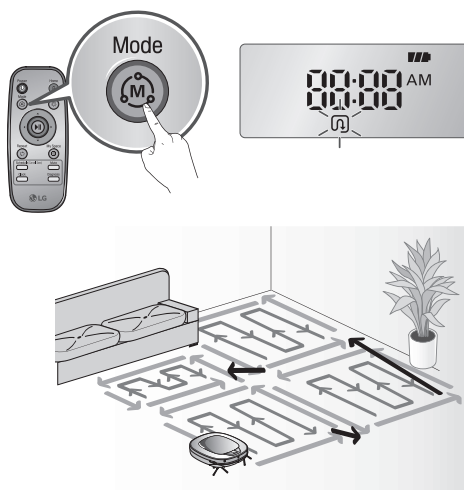

☑ Советы

- После настройки режим уборки сохранится даже после отключения питания.
- Если необходимо изменить режим во время работы, нажмите кнопку '▶▶', а затем выберите режим.

РЕЖИМЫ УБОРКИ

Мое место

Нажатие кнопки режима 'My Space' на пульте дистанционного управления устанавливает режим уборки в 'Избранный' с голосовым сообщением.

Выбирайте этот режим для уборки определенных участков.

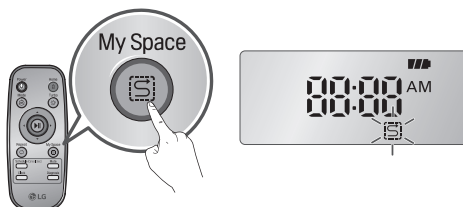

1й этап:

При помощи пульта дистанционного управления вручную запускайте уборку на краях каждого блока для уборки.

* Можно узнать, если расстояние от начальной до конечной позиции меньше 1м.

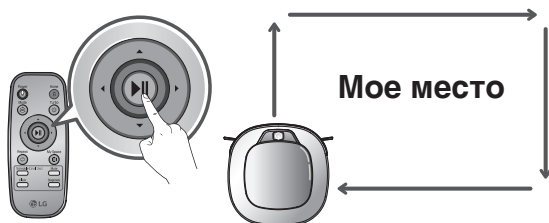

2й этап:

Нажатие кнопки '▶||' заставит робот-пылесос тщательно убирать в выбранных участках.

* При ошибке выбора участка будет слышно голосовое сообщение: "Участок не соответствует определенным условиям. Пожалуйста, завершите процесс определения участка уборки". Теперь еще раз при помощи пульта дистанционного управления назначьте участок.

* После завершения уборки во всех выбранных участках устройство переключится в режим 'Авто уборка' (Зигзаг или Тщательная уборка), который был включен перед этим.

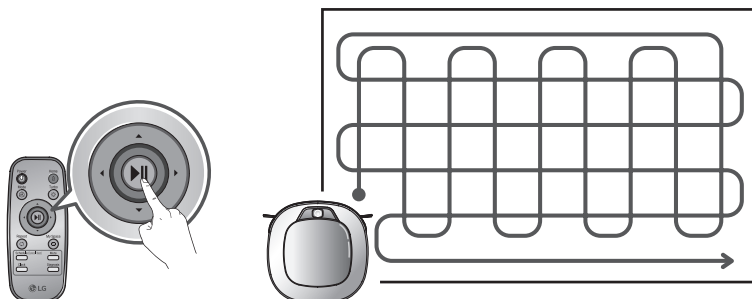

Советы

- Во время подзарядки невозможно включить режим 'Уборка моего места'.
- Чтобы изменить режим уборки во время работы робота-пылесоса, перед тем как выбрать режим нажмите кнопку '▶||'.

ДОПОЛНИТЕЛЬНЫЕ ФУНКЦИИ ДЛЯ УБОРКИ

Режим ручной уборки

Нажимая клавишу направления на пульте дистанционного управления, вы можете перемещать робот-пылесос в Ручном режиме.

Робот-пылесос будет делать уборку в доме, двигаясь вперед/назад/влево/вправо, в соответствии с нажатием клавиши направления. Находясь в 'Ручном' режиме, робот-пылесос может двигаться назад после встречи с препятствием.

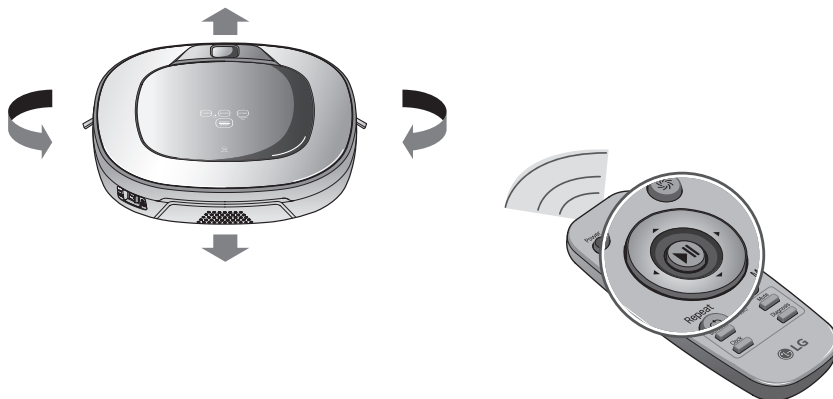

Режим Пятно

Предполагается для уборки на определенном участке в доме.

Нажмите кнопку 'Mode' на пульте дистанционного управления, чтобы выбрать режим 'Пятно', указанный на экране состояния, и затем кнопку '▶||'. После чего робот-пылесос начнет спиральную уборку на участке в пределах 1.5-м диаметра.

* Во время зарядки кнопка 'Пятно' не работает.

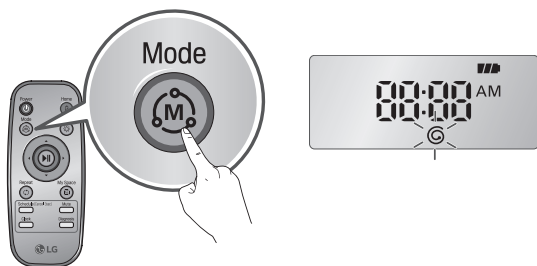

После завершения уборки пылесос остановится в начальной позиции (занимает 4~5 мин.).

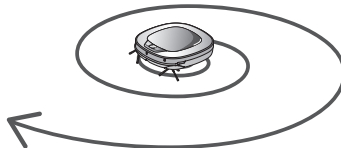

ДОПОЛНИТЕЛЬНЫЕ ФУНКЦИИ ДЛЯ УБОРКИ

Турбо режим

Нажатие кнопки 'Turbo' на пульте дистанционного управления или основном устройстве включает режим 'Турбо' с голосовым сообщением.

В режиме 'Турбо' нажатие той же кнопки отменит режим 'Турбо' с голосовым сообщением.

В режиме 'Турбо' робот-пылесос работает с повышенной мощностью и лучше убирает.

* <Интеллектуальный режим Турбо>

Режим Турбо включается автоматически, когда робот-пылесос делает уборку ковров.



Повтор режима

Нажатие кнопки 'Repeat' на пульте дистанционного управления включает режим 'Повтор' с голосовым сообщением.

В режиме 'Повтор' нажатие той же кнопки отменит режим 'Повтор' с голосовым сообщением.

В режиме 'Повтор' робот-пылесос повторяет процесс уборки пока не кончится заряд аккумулятора.



Режим обучения

Робот-пылесос может запоминать условия уборки при помощи функции Интеллектуальной работы для интеллектуальной уборки.

* 'Интеллектуальная работа' доступна только если устройство начинает уборку с зарядной станции.

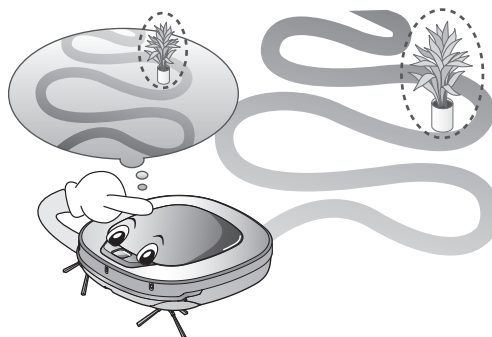

✓ Советы

- Меры предосторожности при Интеллектуальной работе
 - Функция интеллектуальной уборки позволяет запоминать расположение препятствий, чтобы их обходить. Робот-пылесос запоминает все особенности окружающей обстановки, в которой он находился с начала уборки в Зарядной станции до момента, когда он завершил свою работу.
 - Робот-пылесос изучает новые условия при изменении расположения Зарядной станции.
 - Если будет распознан обучающий режим, прозвучит сообщение "Процесс режима обучения завершен."

НАСТРОЙКА ВРЕМЕНИ

Вы можете настраивать текущее время робота-пылесоса. Нажмите кнопку 'Clock' на пульте дистанционного управления, когда робот-пылесос находится в Ждущем режиме, чтобы начать настройку текущего времени.



 <p>Выбирайте уровень при помощи кнопок '◀ ▶' на пульте дистанционного управления.</p> <p>Функцию можно найти по голосовой подсказке.</p>		<p>Установите время при помощи кнопок '▲▼' на пульте дистанционного управления.</p>
	<p>Установите минуты при помощи кнопок '▲▼' на пульте дистанционного управления.</p>	
	<p>Установите AM/PM при помощи кнопок '▲▼' на пульте дистанционного управления.</p>	
	<p>Нажатие кнопки 'Clock' или '▶▶' на пульте дистанционного управления завершает процесс создания установки времени.</p>	

☑ Советы

- Уборка по расписанию включается на основании текущего времени робота-пылесоса.
- Если значение не введено в течение 10 секунд, настройка отменяется.

УБОРКА ПО РАСПИСАНИЮ

Вы можете задать расписание уборки таким образом, что робот-пылесос начнет уборку в запланированное время.

Нажатие кнопки 'Schedule' на пульте дистанционного управления во время подзарядки аккумулятора может запустить уборку по расписанию.

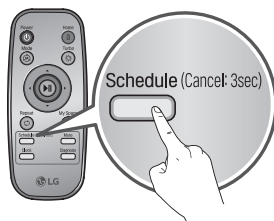

		<p>Выберите опцию 'Единоразовый выбор времени' или 'Ежедневное выбранное время' при помощи кнопок '▲▼' на пульте дистанционного управления. Голосовое сообщение подтвердит расписание.</p>
<p>Выбирайте уровень при помощи кнопок '◀ ▶' на пульте дистанционного управления.</p>		<p>Установите время при помощи кнопок '▲▼' на пульте дистанционного управления.</p>
<p> Единоразовый выбор времени</p>		<p>Установите минуты при помощи кнопок '▲▼' на пульте дистанционного управления.</p>
<p> Ежедневное выбранное время</p>		<p>Установите AM/PM при помощи кнопок '▲▼' на пульте дистанционного управления.</p>
		<p>Нажатие кнопки 'Schedule' или '▶▶' на пульте дистанционного управления приведет к завершению процесса создания расписания.</p>

✓ Советы

- При наступлении запланированного времени робот-пылесос самостоятельно начнет уборку.
- Уборка по расписанию доступна только когда робот-пылесос подзарядается сам.
- Во время подзарядки нажатие и удержание в течение 3 секунд кнопки 'Schedule' на пульте дистанционного управления приведет к отмене расписания.
- Если в течение 10 секунд не будет ничего введено, настройка будет отменена.

УБОРКА С НАКЛАДКОЙ ИЗ МИКРОФИБРЫ

Уборка с использованием накладки из микрофибры позволит достичь наилучших результатов.

При использовании накладки пылесос не будет заходить на ковры для предотвращения переноса грязи с накладки.

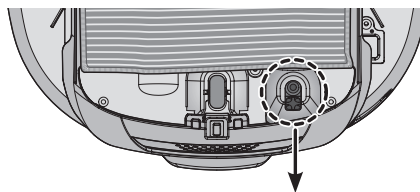

⚠ Осторожно
Не закрывайте сенсор
нижней камеры шваброй.

Для уборки с накладкой закрепите ее по инструкциям ниже.

1. Присоедините накладку из микрофибры к поддону с помощью липучек, как показано на картинках, ниже.

※ Чтобы не создавать препятствий для движения пылесоса, накладка должна быть правильно закреплена, как указано на картинках справа.

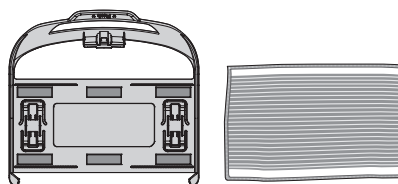

2. С легким нажимом вдавливайте насадку с микрофиброй в углубления до щелчка.

※ Запомните, что если насадка с микрофиброй будет закреплена неправильно, во время уборки она может отделиться.

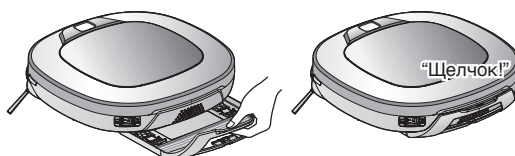

Фиксирующие защелки

Фиксирующие углубления

3. Этот режим требует, чтобы защелки насадки с микрофиброй были надежно вставлены в крепежные углубления.

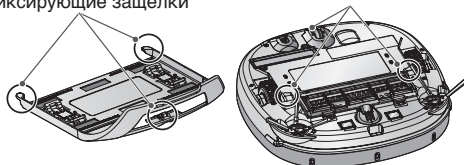

☑ **Советы**

- Для предупреждения неприятного запаха, стирайте накладку после каждого использования.
- Не рекомендуется делать уборку с накладкой, если на поверхности есть трудновыводимые жидкости, такие как чернила, кофе и тд.
- Не используйте накладку для уборки на ковре во избежание переноса грязи с накладки и повреждения ковра.
- Используйте только сухую накладку. Не используйте накладку на мокрых поверхностях. Если присутствует влага, это может помешать навигации.
- Функция интеллектуальной диагностики недоступна, если прикреплена насадка с микрофиброй.

ФУНКЦИЯ ПОИСКА МЕСТОРАСПОЛОЖЕНИЯ

Во время уборки робот-пылесос запоминает свое месторасположение. Если пользователь перемещает робот-пылесос в то время, как он работает, он будет искать свое месторасположение при помощи функции поиска месторасположения, чтобы продолжить с предыдущего места.

Если пользователь устраняет какие-либо нестандартные условия работы робота-пылесоса или произвольно изменяет местоположение, включается функция поиска месторасположения.

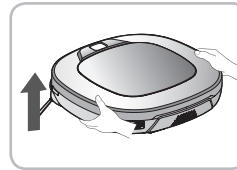

Изменение месторасположения

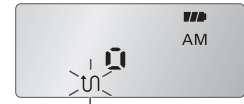

Если включена функция поиска месторасположения, на индикаторе состояния будет мигать режим уборки

* Функция навигации включается после того, как робот-пылесос надлежащим образом распознает условия уборки.

1. Разместите робот-пылесос рядом с местом, откуда он был перемещен.

* Поиск месторасположения более эффективен, если робот-пылесос находится ближе к месту, откуда он был перемещен.

* Если он выходит за пределы площади диаметром 1 м от месторасположения, становится сложно выполнять поиск месторасположения.

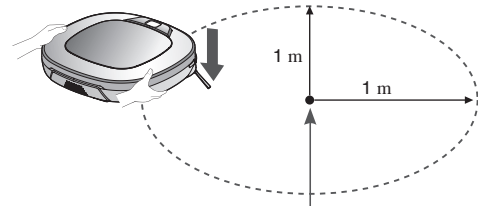

Поиск предыдущего месторасположения

2. Нажмите кнопку START/STOP на роботе-пылесосе или кнопку '▶||' на пульте дистанционного управления.

Робот-пылесос запустит функцию поиска месторасположения вместе с голосовыми подсказками.

* После успешного завершения поиска месторасположения, он продолжит уборку с того места, откуда он был перемещен.

Если поиск месторасположения не удался, он начнет сначала.

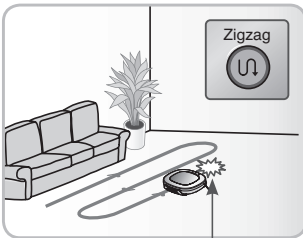

Место прерывания работы

Пожалуйста, отойдите от робота-пылесоса, чтобы он смог обнаружить точное местоположение.

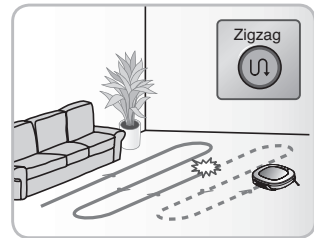

Советы

- Если отключить питание после установки функции поиска месторасположения, функция поиска месторасположения будет отменена.
- Поиск месторасположения более эффективен, если робот-пылесос находится ближе к месту, куда он был перемещен.

ИНТЕЛЛЕКТУАЛЬНАЯ АВТОДИАГНОСТИКА

Робот-пылесос использует функцию Интеллектуальной автодиагностики для выполнения самодиагностики.

Если в результате проведения диагностики выявлены какие-либо нарушения, просим связаться с местным сервисным центром LG Electronics.

✳ **Во время Интеллектуальной автодиагностики робот-пылесос может двигаться в радиусе около 50 см. Поэтому перед запуском Интеллектуальной автодиагностики уберите все предметы в пределах радиуса 1 м вокруг зарядной станции.**

1. Переведите выключатель питания на задней стороне в положение ВКЛ. в то время, когда робот-пылесос находится в зарядной станции.

✳ **Интеллектуальная автодиагностика доступна только когда робот-пылесос находится в зарядной станции.**

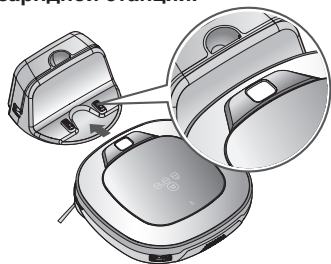

2. Нажмите кнопку 'Diagnosis' на пульте дистанционного управления, после чего процесс может начаться с голосового сообщения "Запуск интеллектуальной автодиагностики робот-пылесоса. Пожалуйста, отойдите и уберите все предметы в радиусе 1 метра или 3 футов".

✳ **Если установлена насадка с микрофиброй, процесс может не включиться.**



3. Если Интеллектуальная автодиагностика завершилась успешно, Робот-пылесос вернется к Зарядной станции и сообщит о результате при помощи голосового сообщения. После голосового сообщения нажатие кнопки 'Home' на пульте дистанционного управления или основном устройстве снова вызовет сообщение. Чтобы прервать процесс диагностики, нажмите кнопку '||' на пульте дистанционного управления или основном устройстве.

✳ **Если не выполнять никаких действий в течение 1 мин. после голосового сообщения, робот-пылесос перейдет в режим 'Подзарядка'.**

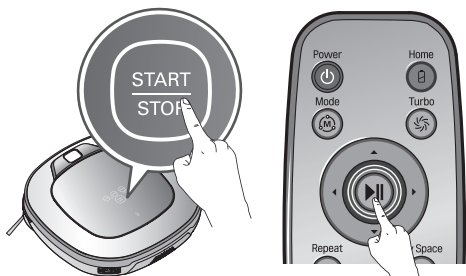

✳ **Если возникает неисправность в Сенсоре обнаружения препятствий, Ультразвуковом сенсоре или Сенсоре перепада высоты, Робот-пылесос может не вернуться в Зарядную станцию, и Интеллектуальная диагностика будет прервана, о чем сообщит соответствующее голосовое сообщение.**

✓ Советы

- Следите за тем, чтобы не прикасаться к Роботу-пылесосу и не нарушать его работу до завершения Интеллектуальной диагностики. В противном случае вам придется отключить и заново включить выключатель питания, чтобы возобновить диагностику.
- Интеллектуальная диагностика может не включиться в одном из следующих случаев. В каждом случае проверьте проблему и попытайтесь снова.
 - Робот-пылесос отсоединен от Зарядной станции
 - Недостаточный заряд аккумулятора
 - Отсутствует фильтр пылесборника
 - Установлена насадка с микрофиброй

ИНТЕЛЛЕКТУАЛЬНАЯ АВТОДИАГНОСТИКА

Если после Интеллектуальной автодиагностики вы слышите голосовое сообщение, см. следующую таблицу, чтобы принять необходимые меры.

Голосовое сообщение	Меры (для справки)
Запуск интеллектуальной автодиагностики робот-пылесоса. Пожалуйста, отойдите и уберите все предметы в радиусе 1 метра или 3 футов.	Уберите все предметы в радиусе 1 м вокруг Зарядной станции и не подходите, пока не завершится процесс диагностики.
Робот-пылесос следует зарядить, чтобы включить интеллектуальную автодиагностику. Пожалуйста, подключите робот-пылесос к зарядной станции.	Переместите Робот-пылесос в Зарядную станцию для подзарядки.
Во время автодиагностики неисправности не обнаружены.	
Невозможно начать интеллектуальную автодиагностику из-за низкого уровня заряда аккумулятора. Пожалуйста, повторите после подзарядки аккумулятора.	После перезарядки аккумулятора попробуйте еще раз выполнить Интеллектуальную диагностику.
Пожалуйста, убедитесь, что пылесборник и фильтр установлены корректно.	Откройте крышку пылесборника и проверьте его состояние.
Робот-пылесос не сможет зарядиться из-за ошибки инфракрасного сенсора.	Еще раз запустите Интеллектуальную автодиагностику и, если появится то же сообщение, свяжитесь с местным сервисным центром LG Electronics.
Робот-пылесос не сможет зарядиться из-за неисправности сенсоров перепада высоты на нижней стороне. Пожалуйста, протрите сенсоры.	Прочистите три Сенсора перепада высоты внизу спереди.
Пожалуйста, протрите сенсор камеры внизу справа.	Протрите линзу Сенсора камеры внизу справа.
Пожалуйста, протрите окно сенсора обнаружения препятствий на левой и правой стороне робота-пылесоса.	Протрите линзы Сенсоров обнаружения препятствий слева и справа.
В гиросенсоре обнаружена неисправность.	Еще раз запустите Интеллектуальную автодиагностику и, если появится то же сообщение, свяжитесь с местным сервисным центром LG Electronics.
Пожалуйста, проверьте отсутствие посторонних объектов на левом колесике.	Проверьте отсутствие посторонних объектов на левом колесике.
Пожалуйста, проверьте отсутствие посторонних объектов на правом колесике.	Проверьте отсутствие посторонних объектов на правом колесике.
Обнаружена проблема сенсора левого колесика.	Еще раз запустите Интеллектуальную автодиагностику и, если появится то же сообщение, свяжитесь с местным сервисным центром LG Electronics.
Обнаружена проблема сенсора правого колесика.	Еще раз запустите Интеллектуальную автодиагностику и, если появится то же сообщение, свяжитесь с местным сервисным центром LG Electronics.
Обнаружена проблема с щеткой. Пожалуйста, проверьте отсутствие посторонних объектов.	Проверьте отсутствие посторонних объектов в Щетке снизу.
Обнаружена проблема в двигателе всасывания.	Еще раз запустите Интеллектуальную автодиагностику и, если появится то же сообщение, свяжитесь с местным сервисным центром LG Electronics.
Обнаружена проблема в сенсоре ускорения.	Еще раз запустите Интеллектуальную диагностику и, если появится то же сообщение, свяжитесь с местным сервисным центром LG Electronics.
Чтобы снова прослушать результат интеллектуальной диагностики, нажмите кнопку зарядки. Чтобы остановить, нажмите кнопку стоп.	Если вам необходимо снова проверить результат диагностики, нажмите кнопку 'Подзарядка' или нажмите кнопку '▶ ', чтобы закончить диагностику.
Попробуйте запустить интеллектуальную автодиагностику после того, как сначала выключите, а потом включите выключатель на обратной стороне робота-пылесоса. Если проблема не исчезла, свяжитесь с сервисной службой LG Electronics customer care.	Для возобновления диагностики ОТКЛ. и ВКЛ. выключатель питания. Если проблема не исчезла, свяжитесь с местным сервисным центром LG.
Режим интеллектуальной автодиагностики будет отключен.	
Режим интеллектуальной автодиагностики не будет работать с прикрепленной насадкой из микрофибры. Пожалуйста, попытайтесь снова, после того как отсоедините ее.	Еще раз запустите Интеллектуальную автодиагностику, после того как убрали насадку с микрофиброй.
Интеллектуальная автодиагностика завершилась неуспешно. Попробуйте запустить интеллектуальную автодиагностику после того, как сначала выключите, а потом включите выключатель на обратной стороне робота-пылесоса.	Для возобновления диагностики ОТКЛ. и ВКЛ. выключатель питания. НЕ ПРИКАСАЙТЕСЬ к Роботу-пылесосу и не прерывайте его работу до завершения диагностики.

ОЧИСТКА КОНТЕЙНЕРА ДЛЯ ПЫЛИ

Чтобы мощность всасывания пылесоса не снижалась, рекомендуем опустошать контейнер до или после каждой уборки. Очищайте в последовательности, указанной ниже:

1. Нажмите кнопку Нажать на крышке контейнера для пыли.

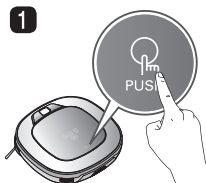

2. Возьмите контейнер для пыли за ручку и извлеките его.

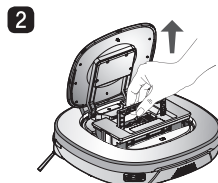

3. Оттяните защелку с левой стороны контейнера ЕРА фильтра на тыльной стороне Пылесборника, чтобы отсоединить фильтр и губчатый материал.
* Помните, что при отделении фильтра может просыпаться немного пыли.
* При очистке фильтра пылесборника см. стр.31.

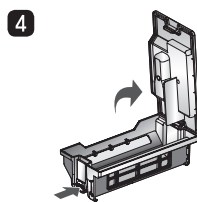
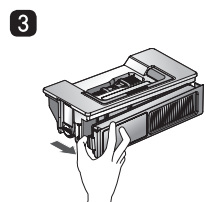

4. Нажмите кнопку открывания контейнера и поднимите крышку.

5. Опустошите контейнер с помощью щетки, при необходимости промойте водой.

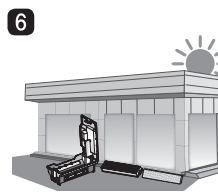
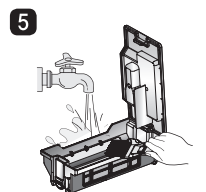

6. Если вы промывали контейнер с водой, тщательно просушите его в хорошо проветриваемом помещении вдали от прямых солнечных лучей.

7. После очистки пылесборника, закройте его крышкой, присоедините фильтры.
* См. стр.31 для получения подробных инструкция по сборке.

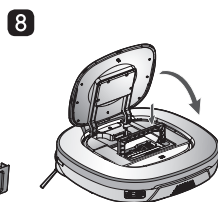
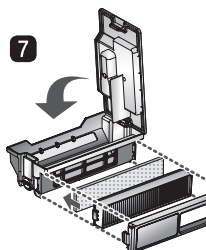

8. Положите контейнер обратно в пылесос, закройте крышку.

Советы

- Если вы закроете крышку фильтра пылесборника без установленных фильтров, внутри может попасть пыль, что приведет к поломке.
- После очистки пылесборника обязательно установите фильтр в пылесборник. Если вы включите робот-пылесос без установленных фильтров или без установленной крышки фильтра, вы услышите голосовое сообщение "Пожалуйста, проверьте, установлены ли пылесборник и фильтр должным образом".
- При чистке прибора снятую крышку установите вертикально в желоб на пылесборнике.

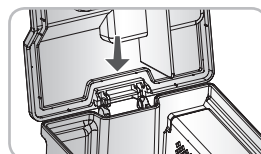

ОЧИСТКА ФИЛЬТРОВ

Фильтр пылесборника состоит из EPA фильтра и губчатого фильтра.
Рекомендуется регулярно очищать их согласно процедуре, описанной ниже:

1. Оттяните защелку с левой стороны контейнера EPA фильтра на тыльной стороне Пылесборника, чтобы отсоединить фильтр и губчатый материал.

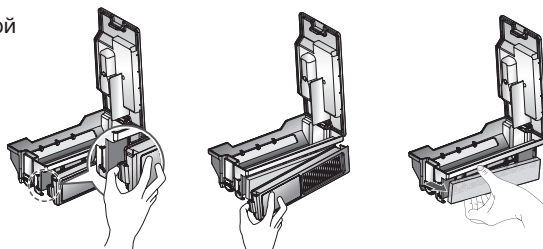

2. Пылесосом или щеткой тщательно удалите из EPA фильтра мелкие частицы пыли.

* НЕ ПРОМЫВАЙТЕ EPA фильтр водой.

Мощность всасывания может уменьшиться.

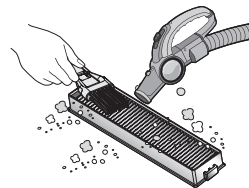

3. Для очистки губчатого фильтра используйте щетку. Если вы промывали его водой, тщательно удалите всю влагу.

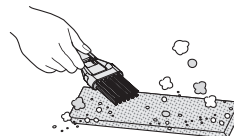

4. Установите EPA и губчатый фильтры на крышку в следующей последовательности.

* Вставьте прямоугольные выступы сбоку EPA фильтра в углубления на крышке.

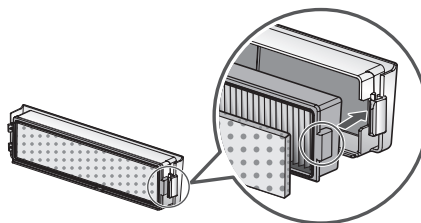

* Следите за тем, чтобы правильно установить EPA и губчатый фильтр на крышку.

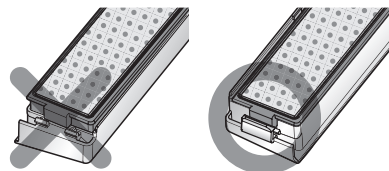

Советы

- Чтобы сохранить производительность робота-пылесоса, очищайте EPA фильтр по крайней мере один раз в неделю щеткой или пылесосом.
- Если вы запускаете робот-пылесос с установленной крышкой фильтра на пылесборнике, но без вставленных фильтров, внутрь может попасть пыль, что приведет к поломке.

ОЧИСТКА ЩЕТКИ

Щетка, расположенная на нижней стороне робота-пылесоса, помогает всасывать пыль. Очищайте щетку в следующей последовательности.

※ **Перед тем как перевернуть робот-пылесос, положите на пол мягкую ткань и отсоедините пылесборник. В противном случае робот-пылесос может поцарапаться, или из пылесборника высыпится пыль.**

- 1 Перед тем как приступить к очистке, отключите питание. Положите робот-пылесос нижней стороной вверх на мягкую ткань.
- 2 После проверки на присутствие посторонних предметов, прижмите фиксирующую защелку и потяните ее, чтобы снять крышку.
- 3 При помощи специального инструмента уберите волосы и прочие посторонние предметы из щетки.

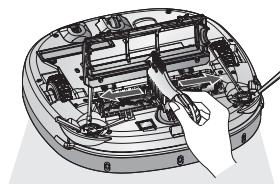
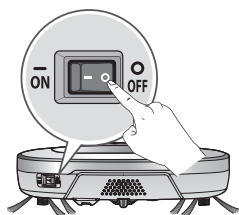

- 4 Наденьте перчатки и от начала до конца прижмите щетку к желтому выступу.

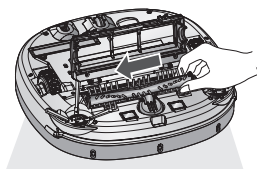

- 5 Нажимая щетку, поднимите желтый выступ, чтобы снять его с пылесоса.

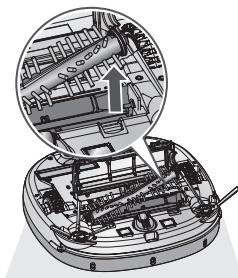

- 6 Очистите щетку пылесосом или ножницами.

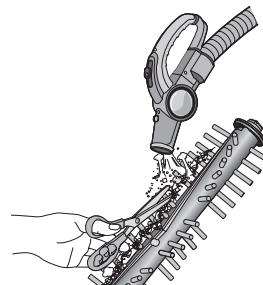

- 7 Установите фиксирующую защелку (прямоугольной формы) сбоку щетки в углубление, соблюдая соответствие цветов.

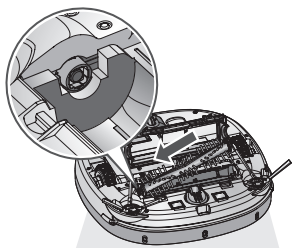

- 8 Прижимая щетку в направлении, указанном стрелкой, установите фиксирующую защелку (прямоугольной формы) в углубление на противоположной стороне.

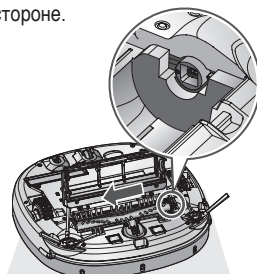

- 9 Прижмите и закрывайте крышку, пока не услышите щелчок с обеих сторон фиксирующей защелки.
※ Соблюдайте осторожность, чтобы щетку не прижало крышкой.

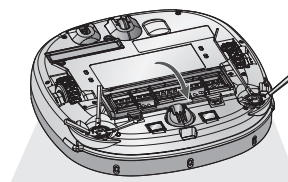

ОЧИСТКА СЕНСОРОВ/КОНТАКТОВ ЗАРЯДНОЙ СТАНЦИИ

У робота-пылесоса Hom-Bot есть сенсоры, благодаря которым он умеет распознавать препятствия, ступени и зарядную станцию. Чтобы поддерживать чувствительность сенсоров и исправную работу, рекомендуется регулярно очищать их.

1. Отключайте питание выключателем на нижней стороне робота-пылесоса. Если питание не отключить, то случайное включение робота-пылесоса может привести к травме.
2. Расположите пылесос на мягкой ткани, переверните щетками вверх.

*** Перед тем как переворачивать пылесос, обязательно отсоедините пылесборник. В противном случае может высыпаться пыль.**

3. Используя мягкую ткань или щетку для пыли, аккуратно прочистите каждый сенсор, как показано на картинках ниже.

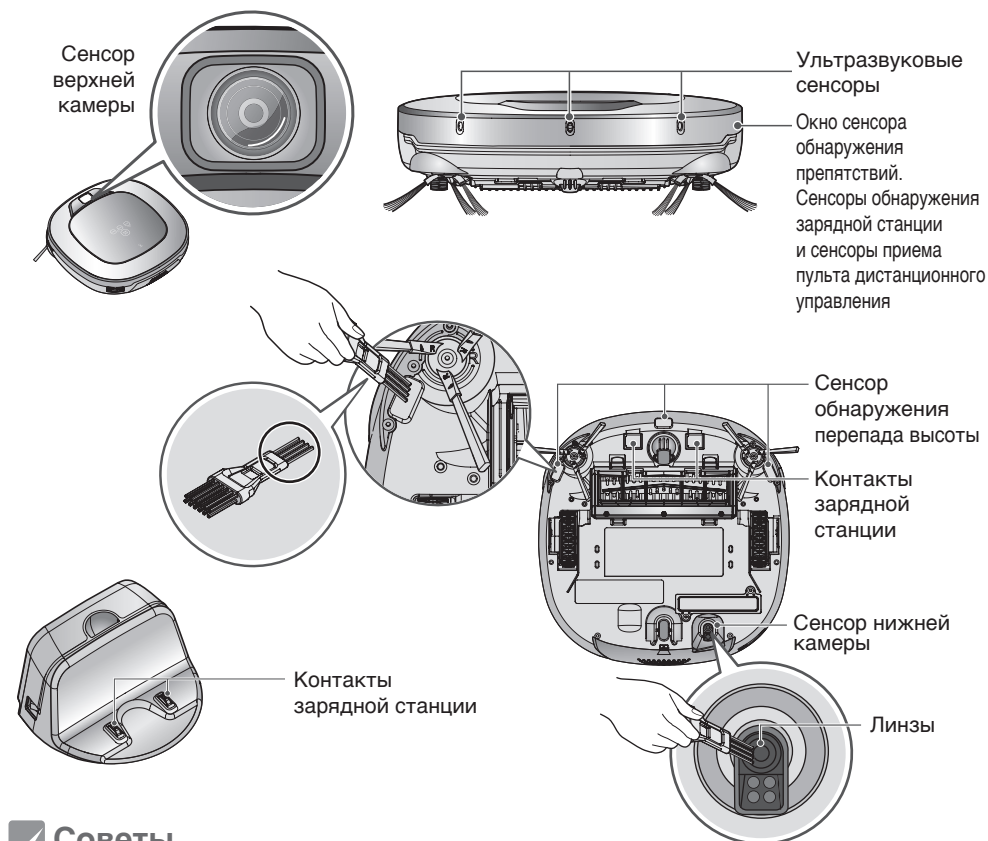
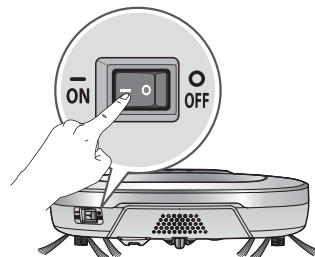

☑ Советы

- Нельзя распылять на сенсоры воду, бензол, моющие средства и проч. жидкости.
- Повреждение сенсоров или контактов зарядного устройства приводит к нарушениям работы пылесоса.
- Для очистки сенсора / разъема для зарядки, используйте щетку.

ОЧИСТКА БОКОВЫХ ЩЕТОК

Посторонние предметы, как, например, волосы, застрявшие в боковых щетках, могут привести к их повреждению.

Рекомендуем регулярно производить очистку (раз в неделю).

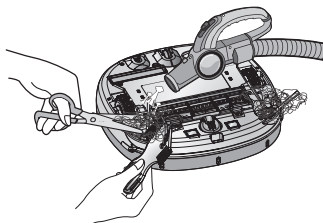

Из-за неровных поверхностей пола или частой чистки вдоль стен, боковые щетки могут потерять форму и повредиться. Рекомендации ниже помогут сохранить боковые щетки в хорошем состоянии.

1. Убедитесь, что боковая щетка вращается беспрепятственно.

2. Выключите питание пылесоса, удержав нажатой кнопку START/STOP на корпусе пылесоса в течение 2х секунд.

3. Поставьте робот-пылесос на край стола таким образом, чтобы можно было легко произвести очистку боковой щетки. Одновременно удерживайте пылесос для предотвращения падения.

4. Намочите щетку в теплой воде.

5. Прижимайте боковую щетку в течение примерно десяти секунд, чтобы она полностью находилась в воде.

6. Рукой уберите лишнюю воду.

7. Переверните пылесос другой стороной и повторите шаги 4-6 для каждой щетки.

8. Перед началом работы щетки должны полностью высохнуть.

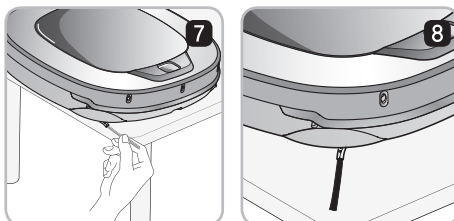
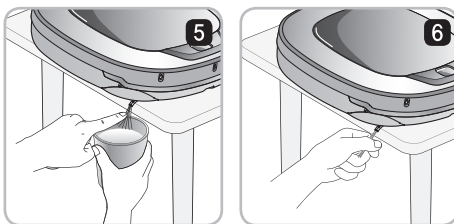
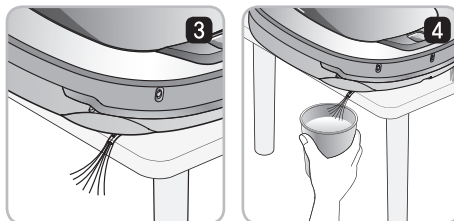
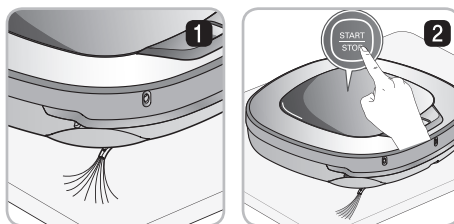

Управление боковыми щетками

1. При помощи отвертки открутите винты и отделите боковую щетку от основного устройства.

2. Удалите волосы после разборки.

3. Соберите боковую щетку, чтобы установить обратно на нижнюю сторону робота-пылесоса. Обозначения 'R' и 'L' на щетках соответствуют сторонам робота-пылесоса.

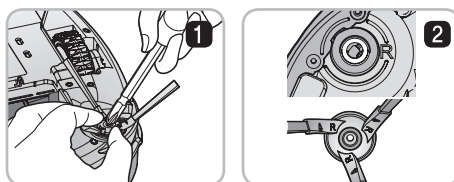

ОЧИЩЕНИЕ НАКЛАДКИ ИЗ МИКРОФИБРЫ

Чтобы избежать появления запаха, грязи и пыли, перед каждой уборкой следует промывать насадку с накладкой из микрофибры. Следуйте данным указаниям, чтобы промыть накладку из микрофибры:

1. Отделите накладку из микрофибры от насадки.

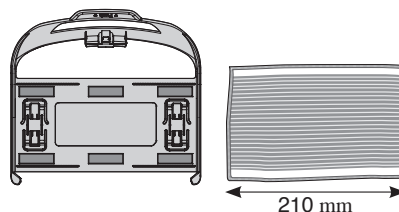

2. Тщательно вымойте ее в воде.



3. Используйте накладку из микрофибры после того, как высушите ее на солнце и при хорошей вентиляции.

* Если использовать влажную накладку из микрофибры, это может привести к поломке робота-пылесоса.

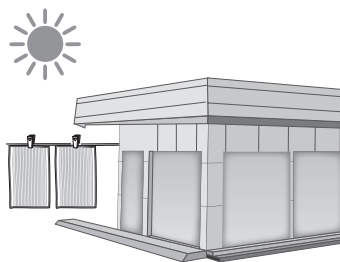

☑ Советы

- Для обеспечения правильного движения пылесоса используйте только накладки, идущие в комплекте.
- Вы можете приобрести дополнительную накладку в сервисном центре LG Electronics.

УСТРАНЕНИЕ НЕИСПРАВНОСТЕЙ

При появлении голосового сообщения "Колесики не достают до пола. Пожалуйста, переместите робот-пылесос на ровный участок пола."

Предупреждение появляется, если колесико не достает до поверхности пола или по какой-либо причине отпало.

- Колесико застряло возле входной двери, на балконе, лестнице и т.д.?
 - ▶ Переместите робот-пылесос на ровный участок пола.

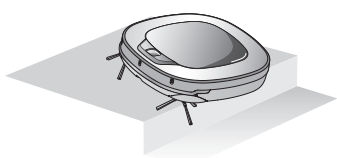

При появлении голосового сообщения "Пожалуйста, уберите все посторонние материалы с левого/правого колесика."

- Присутствует ли какой-либо посторонний материал на колесике?
 - ▶ Положите на пол мягкую ткань, переверните робот-пылесос и положите его на ткань. Уберите с колесика посторонний материал.
 - * **Перед тем как переворачивать основное устройство, обязательно отсоедините пылесборник. В противном случае может высыпаться пыль.**

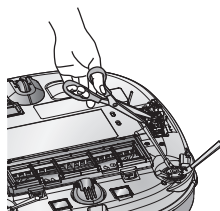
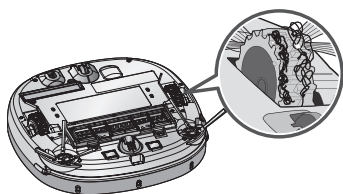

При голосовом сообщении "Робот пылесос не может продолжать уборку. Пожалуйста, проверьте участок вокруг него."

Предупреждение появляется, если робот-пылесос не может продолжать процесс уборки из-за негативных условий.

- Что-либо застряло в роботе-пылесосе?
 - ▶ После извлечения застрявшего предмета поставьте робот-пылесос на ровный участок пола.

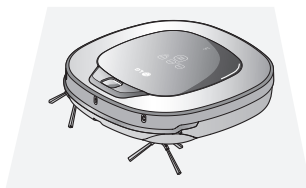
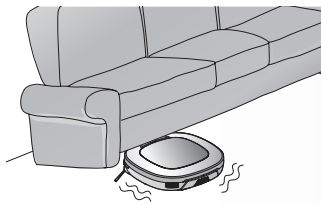

УСТРАНЕНИЕ НЕИСПРАВНОСТЕЙ

При голосовом сообщении "Пожалуйста, проверьте установлены ли пылесборник и фильтр должным образом."

Предупреждение появляется, если отсутствует пылесборник или крышка фильтра.

- Проверьте, установлен ли на робот-пылесос пылесборник?
 - ▶ Откройте крышку пылесборника и, если пылесборника нет, поставьте его на место.
 - ▶ НЕ ОСТАВЛЯЙТЕ открытой крышку пылесборника.

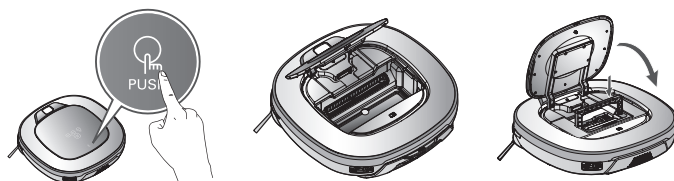

- Убедитесь, что крышка фильтра установлена в пылесборнике.

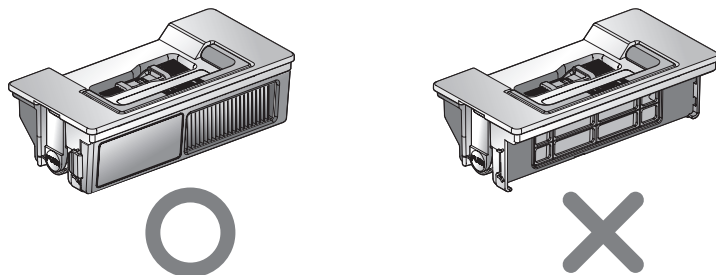

При голосовом сообщении "Низкий заряд аккумулятора. Пожалуйста, установите робот-пылесос на Зарядную станцию для подзарядки."

Когда заряда аккумулятора почти не осталось, прозвучит голосовое сообщение "Низкий заряд аккумулятора".

- Начните зарядку аккумулятора робота-пылесоса, переместив его в зарядную станцию.
 - ▶ Если робот-пылесос находится в зарядной станции, он начнет подзарядиться, и прозвучит мелодия начала подзарядки.

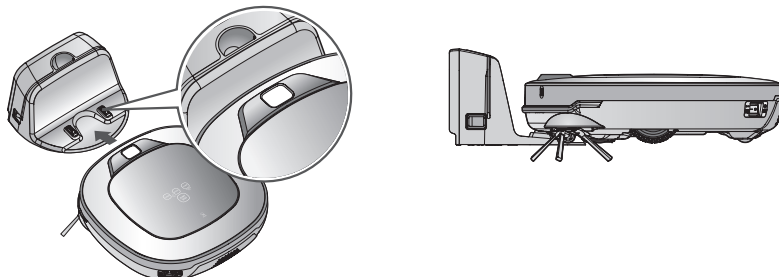

УСТРАНЕНИЕ НЕИСПРАВНОСТЕЙ

При голосовом сообщении "Пожалуйста, уберите все посторонние материалы со щетки на нижней стороне робот-пылесоса."

Предупреждение появляется, если на щетках обнаружен посторонний материал.

Положите на пол мягкую ткань, переверните и положите робот-пылесос на нее.

*** Перед тем как перевернуть основное устройство, необходимо отсоединить пылесборник. В противном случае пыль может высыпаться.**

• Щетка издает громкий, необычный шум.

- ▶ Убедитесь, что щетка установлена надлежащим образом, проверив разделительный паз на щетке.
- ▶ Отсоедините щетку от робота-пылесоса и удалите с нее все посторонние материалы.

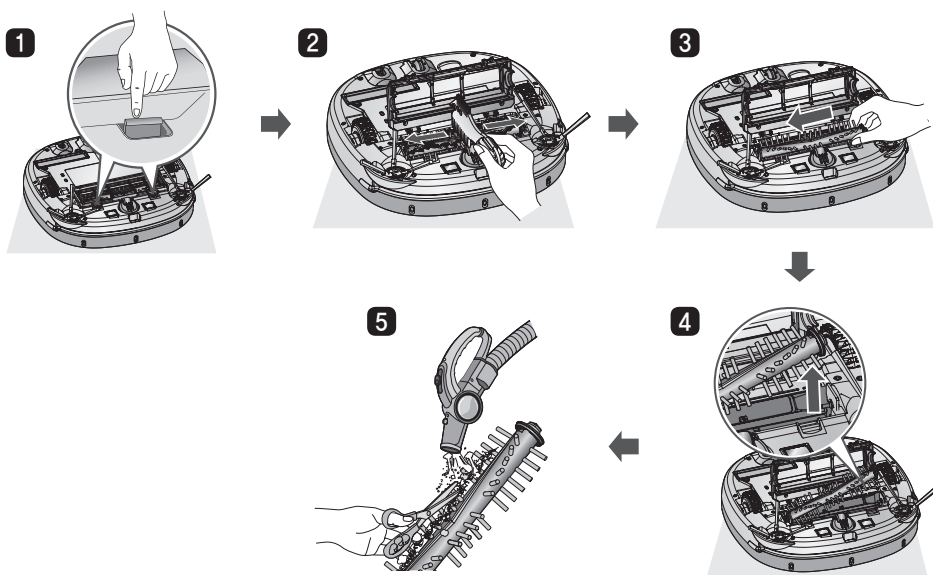

• Щетка или боковая щетка застряла.

- ▶ Уберите все посторонние материалы, такие как провода, волосы, попавшие на щетку или боковую щетку.

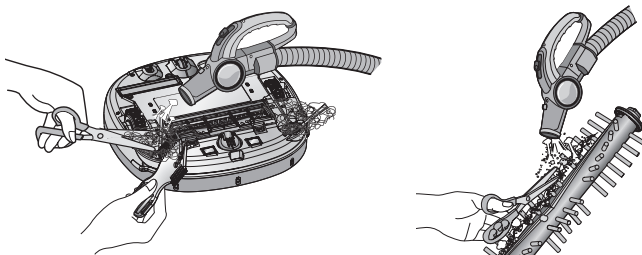

* Для получения более детальной информации о данной операции см. инструкции на странице 32, 34.

ПЕРЕД ОБРАЩЕНИЕМ В СЕРВИСНЫЙ ЦЕНТР

Перед обращением в сервисный центр проверьте :

Неисправность	Устранение (Страница для справки)
Питание пылесоса не включается	Проверьте, что переключатель питания на корпусе пылесоса переключен на ON. (стр. 16)
Питание пылесоса автоматически выключается.	Это не является неисправностью. Функция автоматического отключения предусмотрена у робота-пылесоса Hom-Bot в случае, если после включения питания Вы не пользуетесь им в течение 10 минут. (стр. 18)
Батарея пылесоса не заряжается	<ul style="list-style-type: none"> ▶ Устраните все препятствия вокруг зарядной станции. (стр. 16) ▶ Убедитесь, что зарядная станция подключена к сети питания. (стр. 15) ▶ Протрите зарядную станцию сухой тканью.
Мощность всасывания снизилась.	<ul style="list-style-type: none"> ▶ Проверьте, нет ли посторонних предметов и засоров в щетке, удалите их. (стр. 32) ▶ Очистите пылесборник. (стр. 30) ▶ Очистите фильтры пылесборника. (стр. 31)
Усилился шум.	<ul style="list-style-type: none"> ▶ Проверьте правильность установки пылесборника. ▶ Проверьте правильность установки фильтров. (стр. 31) ▶ Проверьте, нет ли засорений в щетке. (стр. 32)
Пылесос не включается.	<ul style="list-style-type: none"> ▶ Проверьте, что переключатель питания на корпусе пылесоса переключен на ON. (стр. 16) ▶ Проверьте состояние заряда батареи. (стр. 19)
Основная щетка не вращается.	<ul style="list-style-type: none"> ▶ Очистите щетку. (стр. 32) ▶ Проверьте правильность установки щетки. (стр. 32)
Пылесос двигается странно.	<ul style="list-style-type: none"> ▶ Протрите сенсоры пылесоса с помощью мягкой ткани. (стр. 33) ▶ Проверьте правильность закрепления насадки к поддону. (стр. 26) ▶ Выключите и включите кнопку питания на корпусе пылесоса.
Пульт дистанционного управления не работает.	<ul style="list-style-type: none"> ▶ Проверьте состояние батареи в пульте и при необходимости замените её. (стр. 13) ▶ Убедитесь, что пылесос находится в зоне досягаемости- не менее 3х метров от пульта управления. (стр. 13) ▶ Проверьте, включен ли выключатель питания на нижней стороне. (стр. 16)

ТЕХНИЧЕСКИЕ ХАРАКТЕРИСТИКИ

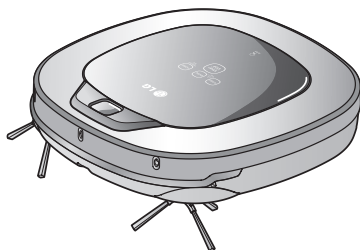

Пункт / Модель	LG Robot Cleaner VR657**** / VRF657****
Размеры	340 мм × 340 мм × 89 мм
Вес	3 кг.
Потребляемая мощность	58 Вт
Аккумулятор (при полной зарядке)	DC 16.8 В
Скорость движения	350 мм/с
Время работы	Прибл. 100 минут (Если использовать на обычном деревянном полу)
Время подзарядки	3 часа
Основные функции	Турбо режим Режим обучения Обнаружение препятствий Функция предотвращения падения Уборка по расписанию Индикация ошибок Навигация Автоматическая/Ручная подзарядка Сухая уборка микрофиброй (уборка) Уборка в углах Голосовые сообщения Составление карты Спиральная уборка Повтор уборки Уборка моего места Уборка шаг за шагом Уборка зигзагом

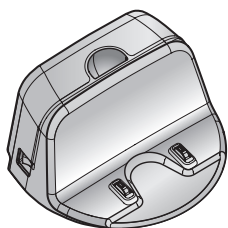

Пункт / Модель	Зарядная станция(VR621)
Размеры	236 мм × 181 мм × 128 мм
НАПРЯЖЕНИЕ / ЧАСТОТА	230 В~ 50 Гц
выходное остаточное напряжение	DC 17.1 В / 1.1 А
ПОТРЕБЛЯЕМАЯ МОЩНОСТЬ	23 Вт

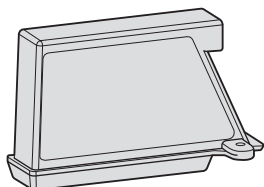

Пункт / Модель	Аккумулятор
Тип	Литиевый Аккумулятор
номинальное напряжение	DC 14.4 В / 2330 мАч / 4 ячейки

СПРАВОЧНАЯ ИНФОРМАЦИЯ

Примечание по программному обеспечению с открытым исходным кодом

Для получения исходного кода по GPL, LGPL, MPL и прочим лицензиям ПО с открытым кодом, которое содержится в данном изделии, посетите вебсайт <http://opensource.lge.com>.

В дополнение к открытому коду все соответствующие гарантийные условия, отказы от гарантийных обязательств и ссылки на авторские права доступны для загрузки.

Снятие / Установка батарей

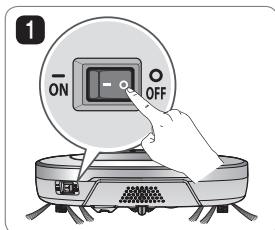

Выключите главный выключатель питания на задней левой стороне робота-пылесоса

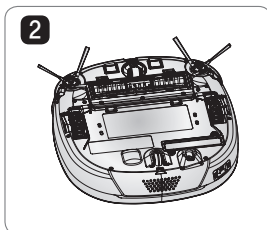

Положите на пол мягкую ткань, снимите пылесборник, и переверните робот-пылесос.

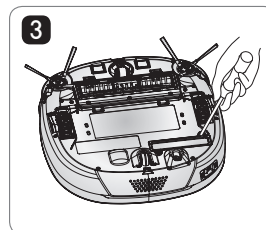

Открутите винт отверткой.

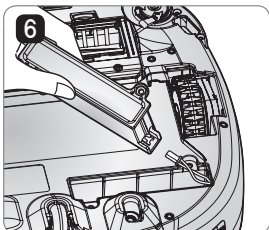

Устанавливайте батарею в обратном порядке.

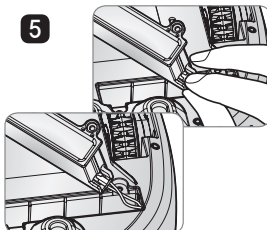

Отсоедините провода от батареи, нажав на соединительный зажим.

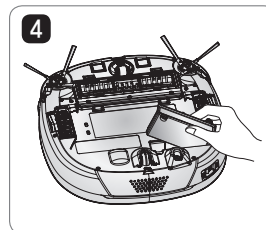

Снимите батарею с устройства.

! Предупреждение

Возможны воспламенение, взрыв, удар током или разложение.

- Не заряжайте этот батарейный блок (далее - Блок) никаким другим зарядным устройством, кроме того, которое идет к нему в комплекте.
- Не роняйте, не раздавливайте, не прокалывайте, не разрезайте Блок, а также не закорачивайте его контакты - любое такое действие повредит Блок.
- Какие бы ни были обстоятельства - не пытайтесь разобрать блок. В случае повреждения или ненадлежащей работы Блока, отнесите его в сервисный центр.
- Не держите этот блок возле источника тепла, а также не бросайте его в огонь или воду.
- Во время подзарядки оберегайте Блок от влажности и сырости.
- Не давайте детям, младенцам и домашним животным.

[IEC 62929 Standard] Настройки для теста на эффективность уборки

Тест на уборку пыли - Коробка(Твердые напольные покрытия и ковры)

1. Поставьте полностью заряженный робот-пылесос на начальную позицию и включите.
2. Нажмите кнопку "TURBO" на роботе-пылесосе или на пульте дистанционного управления, чтобы установить пылесос в "Турбо-режим".
3. Нажмите кнопку "Repeat" на пульте дистанционного управления, чтобы установить пылесос в режим "Повтор".
4. Нажмите кнопку "START/STOP" на роботе-пылесосе или кнопку "▶||" на пульте дистанционного управления, чтобы привести пылесос в рабочее состояние.

Тест на уборку пыли - Прямая линия(Твердые напольные покрытия и ковры)

1. Поставьте полностью заряженный робот-пылесос на начальную позицию и включите.
2. Одновременно нажмите кнопки "Schedule" и "Mode" и удерживайте 3 секунды для того, чтобы перевести пылесос в Тестовый режим.
3. (1) В случае тестирования на твердых напольных покрытиях, T-H.
(2) В случае тестирования на ковровых покрытиях : T-C.
* Измените режим нажатием кнопки "Mode" на пульте дистанционного управления или кнопки "MODE" на роботе-пылесосе
4. Нажмите кнопку "START/STOP" на роботе-пылесосе или кнопку "▶||" на пульте дистанционного управления, чтобы привести пылесос в рабочее состояние.

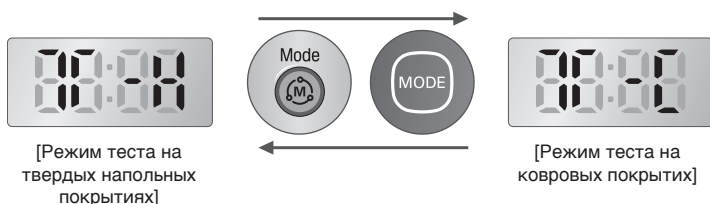

Автономная навигация / тест по охвату

1. Поставьте полностью заряженный робот-пылесос на начальную позицию и включите.
2. Нажмите кнопку "Repeat" на пульте дистанционного управления, чтобы установить пылесос в режим "Повтор".
3. Нажмите кнопку "START/STOP" на роботе-пылесосе или кнопку "▶||" на пульте дистанционного управления, чтобы привести пылесос в рабочее состояние.

* Данный режим используется только при тестировании организациями эффективности очистки и ходовых качеств в соответствии с IEC62929



Утилизация старых батарей и аккумуляторов

1. Символ на батарее или аккумуляторе, изображающий перечеркнутое мусорное ведро на колесах, означает, что на изделие распространяется Директива 2006/66/СЕ.
2. Данный символ может быть со значком химического элемента: ртути(Hg), кадмия(Cd) или свинца(Pb), если батарея содержит более 0,0005% ртути, 0,002% кадмия или 0,004% свинца.
3. Все аккумуляторы и батареи следует утилизировать отдельно от бытового мусора в специальных местах сбора, назначенных правительственными или местными органами власти.
4. Правильная утилизация старых батарей и аккумуляторов поможет предотвратить потенциально вредное воздействие на окружающую среду и здоровье человека.
5. Для получения более подробных сведений об утилизации батарей и аккумуляторов обратитесь в администрацию города, службу, занимающуюся утилизацией или в магазин, где был приобретен продукт.



Утилизация использованного оборудования

1. Все электрические и электронные приборы должны утилизироваться отдельно от бытовых отходов в специально предназначенных для этого пунктах приема, утвержденных правительственными или местными административными учреждениями.
2. Надлежащая утилизация использованного оборудования поможет избежать негативных последствий для окружающей среды и здоровья человека.
3. За подробной информацией по утилизации использованного оборудования обращайтесь в местные службы, службы переработки отходов или в торгующую организацию, продававшую товар.



Символ «не для пищевой продукции» применяется в соответствии с техническим регламентом Таможенного союза «О безопасности упаковки» 005/2011 и указывает на то, что упаковка данного продукта не предназначена для повторного использования и подлежит утилизации. Упаковку данного продукта запрещается использовать для хранения пищевой продукции.

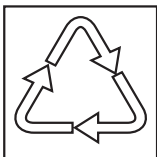

Символ «петля Мебиуса» указывает на возможность утилизации упаковки. Символ может быть дополнен обозначением материала упаковки в виде цифрового и/или буквенного обозначения.

Примечание



КАЗАК

МЕНШІК ИЕСІ НҰСҚАУЛЫҒЫ

РОБОТ ТАЗАЛАУШЫ

Пайдаланбас бұрын өнім қауіпсіз жұмыс істеуі үшін
Қауіпсіз сақтандыруларын мұқият оқып шығыңыз.
Жұмыс нұсқаулығын оқып шыққан соң, оны алуға
оңай жерде сақтаңыз.

VR657*****

VRF657*****



MFL67680058

www.lg.com

МҮМКІНДІКТЕР

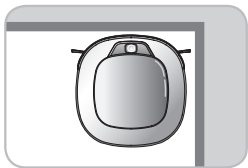

Бұрыш тазалау

Барлық қабырғаларға сай келетін брэндтың жаңа концепциялық дизайнын қабылдау арқылы Робот тазалаушы тамаша тиімді өнімділікке ие.

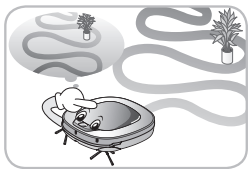

Оқу режимі

Робот тазалаушы интеллектуалды тазалауға арналған Интеллектуалды жұмыс мүмкіндігімен тазалау ортасын есіне сақтай алады.

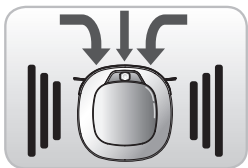

Турбо режимі

"Турбо" режимінде Робот тазалаушы қуаттырақ жұмыс істеп, әлдеқайда жақсырақ тазалайды. Таңдалған кезде "Турбо" режимі кілем үстінде автоматты түрде қосылады, бұл Робот тазалаушыға әлдеқайда тиімді іске қосылуға мүмкіндік береді.

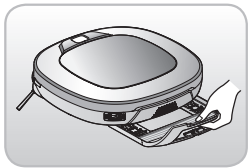

Жылжымалы сүрткіш табақша

"Жылжымалы сүрткіш табақша" пайдаланушыларға құрылғыны аудармай, сүрткішті ауыстыруды оңайлатады.



Менің кеңістігім режимі

Белгілі бір орынды тазалауға команда арқылы Робот тазалаушы қажетті жерді жылдам тазалап шығады.

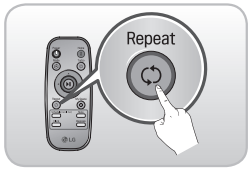

Үздіксіз тазалау

Робот тазалаушы батарея біткенше тоқтаусыз тазалайды.

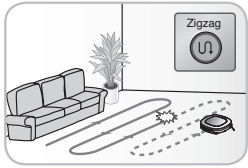

Орын іздеу функциясы

Робот тазалаушы жұмыс барысында бір орыннан жылжытылған кезде құрылғы бұрынғы орынды автоматты түрде іздейді және жұмыс үзілген жерге қайта оралады.

МАЗМҰНЫ

1

ПАЙДАЛАНУДАН БҰРЫН

- 2~6 Қауіпсіздік сақтандырулары
- 7 Өніммен бірге беріледі
- 8~9 Бөлшектер сипаттамасы
- 10~11 Түйме функциялары
- 12 Дисплей күйі ақпараты
- 13 Іске қоспас бұрын
- 14 Шолу

2

ПАЙДАЛАНУ ӘДІСІ

- 15 Үй станциясын орнату әдісі
- 16 Робот тазалаушы қуатын қосу және өшіру жолы
- 17 Тазалауды бастау және тоқтату жолы
- 18~19 Батареяны зарядтау жолы
- 20~21 ТАЗАЛАУ РЕЖИМДЕРІ
- 22~23 Қосымша тазалау режимдері
- 24 Уақыт параметрі
- 25 Жоспарланған тазалау
- 26 Щеткамен тазалау (қосымша)
- 27 Орын іздеу функциясы
- 28~29 Интеллектуалды диагностикалау

3

ПАЙДАЛАНҒАННАН KEЙІНГІ ҰСТАУ ӘДІСІ

- 30 Шаң қабын тазалау
- 31 Шаң қабы сүзгісін тазалау
- 32 Щетканы тазалау
- 33 Датчикті/зарядтау терминалын тазалау
- 34 Жанама щетканы тазалау
- 35 Ультра микрофибра шүберекті тазалау (қосымша)

4

ҚОСЫМША АҚПАРАТ

- 36~38 Ақауларды түзету
- 39 Қызмет орталығына қоңырау шалмас бұрын

5

АНЫҚТАМАЛЫҚ

- 40 Өнім спецификациясы
- 41 Анықтама
- 42 [IEC 62929 Стандартты] Тазалауды іске асыру сынағын икемдеу

Қауіпсіздік сақтандырулары

Төменде сипатталатын қауіпсіздік сақтандыруы күтпеген жарақат немесе зақымның алдын алу үшін пайдаланушының өнімді қауіпсіз әрі дұрыс пайдалануына арналған.

Basic safety precautions

Осы нұсқаулықты оқып шыққан соң, оны алуға оңай жерде сақтаңыз.



Бұл – қауіпсіздікті ескерту символы. Бұл символ меншіктің зақымына және/немесе ауыр дене жарақатына немесе өлімге әкелетін ықтимал қауіп туралы ескертеді.



ЕСКЕРТУ

Алдын алмаған жағдайда өлімге немесе ауыр жарақатқа әкелуі мүмкін қауіпті жағдайды білдіреді.



САҚТАНДЫРУ

Алдын алмаған жағдайда жеңіл немесе ауыр емес жарақатқа әкелуі мүмкін қауіпті жағдайды білдіреді.



ЕСКЕРТУ

1. Қауіпсіздігі үшін жауапты адам жабдықты пайдалану бойынша бақыламайынша немесе нұсқау бермейінше, бұл құрылғы физикалық, сенсорлық немесе рухани кемістіктері бар немесе тәжірибесі не білімі жетіспейтін адамдардың (соның ішінде балалардың) пайдалануына арналмаған.
2. Балалардың жабдықпен ойнамауын қадағалау керек.
3. Егер жеткізілген сым зақымданған болса, қауіпті жағдайдың алдын алу үшін оны LG Electronics қызмет көрсету агентімен ауыстыру керек.
4. Жабдықты қауіпсіз пайдалану бойынша қадағалауға және нұсқауға ие болған жағдайда 8 жасқа толған және одан асқан балалар және физикалық, сенсорлық немесе рухани кемістіктері бар немесе тәжірибесі не білімі жетіспейтін адамдар пайдалана алады. Балалар жабдықпен ойнамауы керек. Балалар бақылаусыз тазалауы және оған техникалық қызмет көрсетпеуі керек.

Қауіпсіздік сақтандырулары

! ЕСКЕРТУ

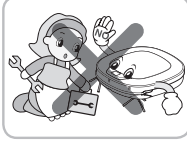

Қауіпсіздігіңіз үшін батареяны Робот тазалаушыдан алуға болмайды. Батареяны немесе Робот тазалаушыны ауыстыру қажет болса, көмек сұрау үшін оны ең жақын жердегі уәкілетті LG Electronics қызмет орталығына немесе дилерге апарыңыз.

Бұл ескертуді орындамау өртке немесе өнімнің дұрыс жұмыс істеуіне әкелуі мүмкін.

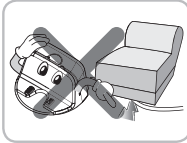

Үй станциясының қуат сымы қатты нәрсенің астында мьжылмағанынан немесе өткір затқа тиіп, зақымданбағанына көз жеткізіңіз.

Бұл ескертуді орындамау электр тогының соғуына, өртке немесе өнімнің дұрыс жұмыс істеуіне әкелуі мүмкін. Қуат сымы зақымданған болса, оны қосуға болмайды. Өнімді LG Electronics уәкілетті жөндеу қызметіне апарыңыз.

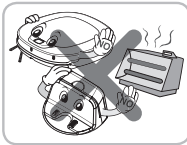

Үй станциясын және Робот тазалаушыны қыздырғыш құрылғының жанына қоймаңыз.

Бұл өнімнің деформациясына, өртке немесе өнімнің дұрыс жұмыс істеуіне әкелуі мүмкін.

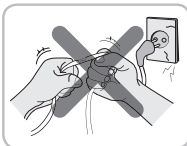

Қуат қосқышын күшпен майыстыруға болмайды. Қуат қосқышы зақымданған немесе босаған жағдайда оны пайдалануға болмайды.

Бұл өртке немесе өнімнің дұрыс жұмыс істеуіне әкелуі мүмкін.



Қуат қосқышын дымқыл қолмен ұстауға болмайды.

Бұл электр тогының соғуына әкелуі мүмкін.



Робот тазалаушыны оның өзінен басқа өнімнен алған батареямен және/немесе үй станциясымен пайдалануға болмайды.

Бұл өртке немесе өнімнің дұрыс жұмыс істеуіне әкелуі мүмкін.



Шамдар немесе басқа нәзік заттар еденге қойылғанда Робот тазалаушыны пайдалануға болмайды.

Бұл өртке немесе өнімнің дұрыс жұмыс істеуіне әкелуі мүмкін.

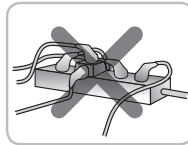

10 Ампер қуаттылыққа ие арнайы қуат розеткасын пайдаланыңыз.

Егер түрлі жабдықтар розеткаға бір мезгілде қосылса, олар өрт тудыруға жеткілікті жылу бөлуі мүмкін.

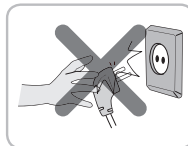

Үй станциясының қуат қосқышын суырған кезде сымнан емес, қосқышты тартып суырыңыз. Қуат қосқышын суырған кезде ашаға саусақтарыңызды тигізбеңіз.

Бұл электр тогының соғуына әкелуі мүмкін.

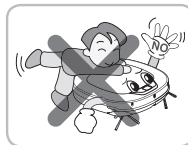

Балаларға немесе үй жануарларының Робот тазалаушымен ойнауына немесе оған сүйенуіне рұқсат бермеңіз. Робот тазалаушыға қандай да бір зат ілініп тұрса, оны пайдалануға болмайды.

Бұл жарақатқа немесе өнімнің зақымдануына әкелуі мүмкін.

Қауіпсіздік сақтандырулары

! ЕСКЕРТУ



Жанғыш материалдарды, беткі-активті заттарды немесе ауыз суды Робот тазалаушының жанында бүркуге немесе пайдалануға болмайды.

Бұл өртке немесе өнімнің дұрыс жұмыс істемеуіне әкелуі мүмкін.

* Жанғыш материалдар: бензин, еріткіш, т.б.

* Беткі-активті заттар: жуғыш заттар, жуынуға арналған құралдар, т.б.



Робот тазалаушыдан әдеттегіден тыс дыбыс, иіс немесе түтін шықса, оны үй станциясынан алып, құрылғының артындағы желілік сөндіргішті өшіру арқылы дереу қуат көзінен ажыратыңыз.

Мұны істемеу өртке немесе өнімнің дұрыс жұмыс істемеуіне әкелуі мүмкін.



Робот тазалаушыны пайдалану кезінде денеңізді, мысалы, қолыңызды не аяғыңызды оның астына енгізуге болмайды.

Бұл жарақатқа немесе өнімнің зақымдануына әкелуі мүмкін.



Робот тазалаушыны бала ұйықтап жатқан бөлмеде қосуға болмайды.

Бұл жарақатқа немесе өнімнің зақымдануына әкелуі мүмкін.



Робот тазалаушыны шкаф, тоңазытқыш, тақта, үстел т.б. тар және биік жиһаздың үстінде қосуға болмайды.

Бұл кепілдік берілмейтін жарақатқа, өнімнің дұрыс жұмыс істемеуіне немесе зақымдануына әкелуі мүмкін.



Балалар немесе үй жануарларын Робот тазалаушының жанында бақылаусыз қалдыруға болмайды.

Бұл жарақатқа немесе өнімнің зақымдануына әкелуі мүмкін.



10 градустан асатын өңіс беттің үстінде құрылғыны қосуға болмайды.

Құрылғы дұрыс жұмыс істемеуі мүмкін.

! Бұл өнім үй ішінде пайдалануға арналған және мобильді орындарда қолданылмауы керек. Ол шеберхана немесе гараж т.б. сияқты коммерциялық жайларда пайдаланылмауы керек.

Қауіпсіздік сақтандырулары

! САҚТАНДЫРУ



Шаң қабын жиі босатып тұрыңыз және оны таза күйінде сақтаңыз.

Қалта жиналатын шаң аллергия тудыруы және оның арасында зиянды жәндіктер болуы мүмкін.

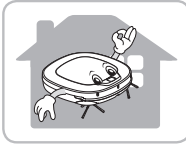

Робот тазалаушыны тек ғимарат ішінде пайдаланыңыз.

Сыртта пайдалану өнімнің дұрыс жұмыс істемеуіне және құрылғыға жөнделмейтін ақау келтіруі мүмкін.

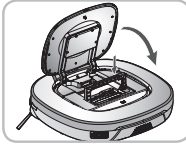

Тазалауды бастамас бұрын қорек блогындағы шаң қабының қақпағын жабыңыз.

Егер қақпағы жабылмаса, ол жарақатқа немесе өнімнің зақымдануына әкелуі мүмкін.



Робот тазалаушыны баспалдақ қанаты, саты немесе басқа қауіпті орынның жанында пайдалануға БОЛМАЙДЫ.

Керісінше жағдайда пайдаланушыға немесе өнімге зақым келуі мүмкін.

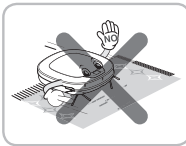

Сирек жағдайларда Робот тазалаушының щеткасы кілемді зақымдауы мүмкін. Мұндай жағдайда тазалау жұмысын дереу тоқтатыңыз.

Кілемнің түгі ұзын болса, ол зақымдануы мүмкін.

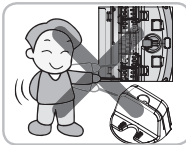

Қорек блогы мен үй станциясының зарядтау клеммалық қорабына металл нәрселердің тиюіне жол бермеңіз.

Бұл өнімнің дұрыс жұмыс істемеуіне әкелуі мүмкін.



Суды, тазалағыш құралды т.б. Робот тазалаушыға құймаңыз.

Бұл өнімнің дұрыс жұмыс істемеуіне әкелуі мүмкін. Робот тазалаушыға ешқандай су немесе тазалағыш құрал құймаңыз. Егер Робот тазалаушының ішіне сұйықтық кірсе, қуатты өшіріп, LG Electronics сату агентіне немесе тұтынушыларға қызмет көрсету орталығына хабарласыңыз.

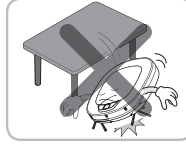

Робот тазалаушыны құлатып алмаңыз немесе қатты соғып алмаңыз.

Бұл кепілдік берілмейтін жарақатқа немесе өнімнің ақауына әкелуі мүмкін.

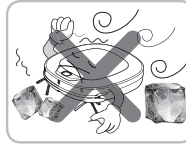

Робот тазалаушыны салқын температурада (-5 деңгейінен төмен) ұзақ уақыт сақтауға болмайды.

Бұл өнімнің дұрыс жұмыс істемеуіне әкелуі мүмкін.



Іске қоспас бұрын қандай да бір сымды немесе жіпті жерден алып тастаңыз.

Сым немесе жіп Робот тазалаушының дөңгелектеріне шатасып, өнімнің ақауына әкелуі мүмкін немесе жабдық сымы ажыратылуы мүмкін.

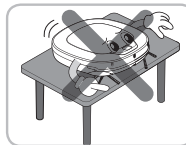

ҚОСУЛЫ болғанда Робот тазалаушының үстелге немесе партаға қойылмағанына көз жеткізіңіз.

Бұл пайдаланушының жарақат алуына немесе өнімнің зақымдануына әкелуі мүмкін.

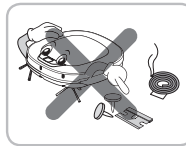

Робот тазалаушының сұйықтықты, өткір жүзді, сызба түймелерін, жанғыш затты т.б. тазалауына жол бермеңіз.

Бұл заттар дұрыс жұмыс істемеуіне әкелуі мүмкін.

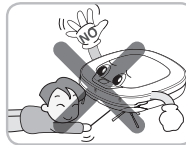

Өткір нәрселерді Робот тазалаушының ультрадыбысты датчиктердің саңылауына салмаңыз.

Бұл өнімнің дұрыс жұмыс істемеуіне әкелуі мүмкін.

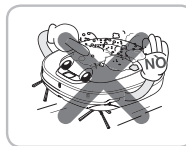

Шаң қабы толған кезде Робот тазалаушыны пайдалануға болмайды.

Бұл өнімнің дұрыс жұмыс істемеуіне әкелуі мүмкін.

Қауіпсіздік сақтандырулары

! САҚТАНДЫРУ



Егер еден ылғал немесе ылғалды жерлері болса, Робот тазалаушыны пайдаланбас бұрын оны сүртіңіз. Робот тазалаушыны ылғал бетте пайдаланбаңыз.

Бұл өнімнің дұрыс жұмыс істеуіне әкелуі мүмкін.

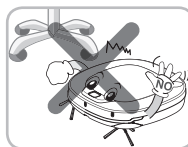

Робот тазалаушы жұмысы барысында ол орындық, парта, үстел аяғына немесе басқа тар жиһаз бөлшектеріне соғылуы мүмкін.

Әлдеқайда жылдам әрі тиімді тазалау үшін ас үй үстелінің орындықтарын ас үй үстелінің үстіне қойыңыз.

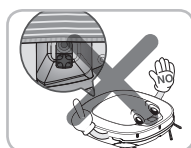

Шүберекті бекіткен кезде төмен камера датчигін блоктамаңыз.

Төменгі камера датчигін блоктау өнімнің бірқалыпты жұмыс істеуіне мүмкіндік бермеуі мүмкін.

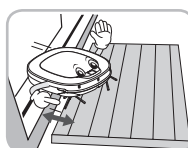

Тазалауды бастамас бұрын едендегі плиталардың жерден биіктігі 2 см-ден аспайтынына көз жеткізіңіз.

Егер биіктігі төмен болса, Робот тазалаушы оның үстіне шыға алады, бұл қауіпті орын болуы мүмкін. Тазалау қажет емес бөлмелердің барлық есіктері жабық екеніне көз жеткізіңіз.

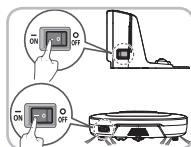

Егер оны пайдаланбайтын болсаңыз, қуатты сақтау үшін қуат қосқышын өшіріңіз және оны тазалау не зарядтау кезінде қуат қосқышын қосыңыз.

✓ Кеңес

Пайдаланбас бұрын келесілерді тексеріңіз:

- Шаң қабын әрбір жұмыс алдында немесе ол толмас бұрын босатып отырыңыз.
- Еденнен қандай да бір сымдарды немесе ұзын жіптерді алып тастаңыз.
- Тазаламас бұрын еденге төгілген сұйықтықты сүртіңіз.
- Тазаламас бұрын шаң қабының қақпағын жабыңыз.
- Тазаланатын бөлмеден нәзік немесе қажетсіз нәрселерді алып тастаңыз. Мысалы, қымбат керамика бұйымдар және құнды заттарды еденнен алыңыз.
- Батареяда қажетті заряд барын тексеріңіз, ол аз болса, оны зарядтаңыз.
- Робот тазалаушының кіруін қаламайтын бөлмелердің есіктерін жабыңыз. Тазалау барысында Робот тазалаушы басқа бөлмеге кіріп, тазалауды жалғастыруы мүмкін.
- Бұл өнімді бала жалғыз ұйықтап жатқан бөлмеде пайдалануға болмайды. Балаға соқтығысуы немесе оны оятуы мүмкін.
- Сүлгілерді, аяқ сүртуге арналған сүлгіні немесе басқа кез келген жұқа материалдарды еденнен көтеріңіз, себебі олар щеткаға ілінуі мүмкін.
- Құрылғыны іске қоспас бұрын, 20 мм-ден қалың кілемдерді алып тастаған жөн, себебі олар жабдықтық дұрыс жұмыс істеуіне әкелуі мүмкін.
- Балкон есіктерін жабыңыз. Оның дөңгелектері тазалау барысында тұрып қалуы мүмкін.

Өніммен бірге беріледі

ҚАЗАҚ

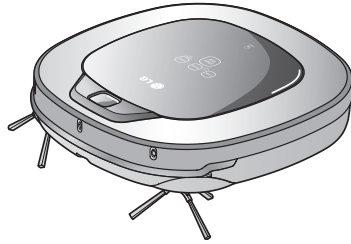

Робот тазалаушы



Қашықтан басқару пульті

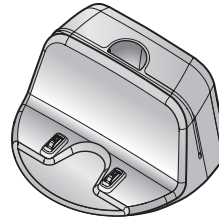

Үй станциясы

► Суреттер нақты нысандардың өзінен өзгешеленуі мүмкін.



БӨЛШЕКТЕР СИПАТТАМАСЫ - РОБОТ ТАЗАЛАУШЫ

Үстінен көрінісі

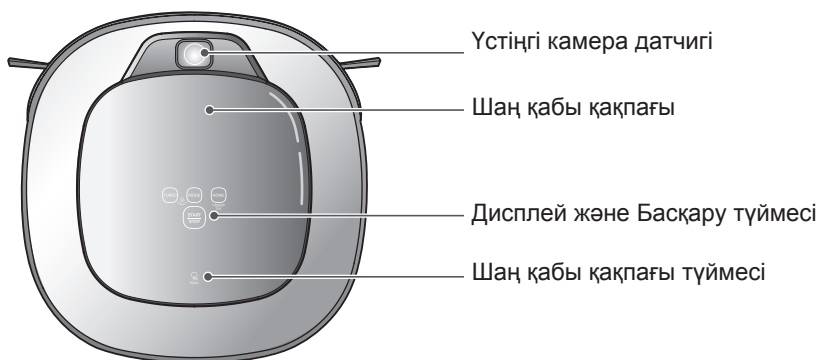

Алдынан көрінісі

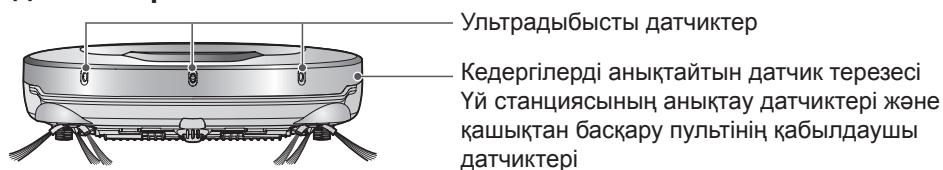

Артынан көрінісі

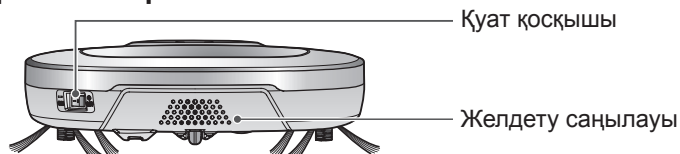

Астынан көрінісі

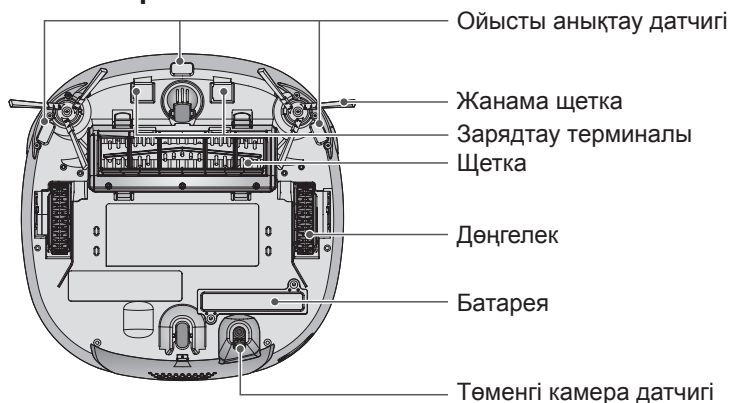

► Суреттер нақты нысандардың өзінен өзгешеленуі мүмкін.

БӨЛШЕК СИПАТТАМАСЫ - ҮЙ СТАНЦИЯСЫ / ШАҢ ҚАБЫ

Үй станциясы



ҚАЗАҚ

Шаң қабаты

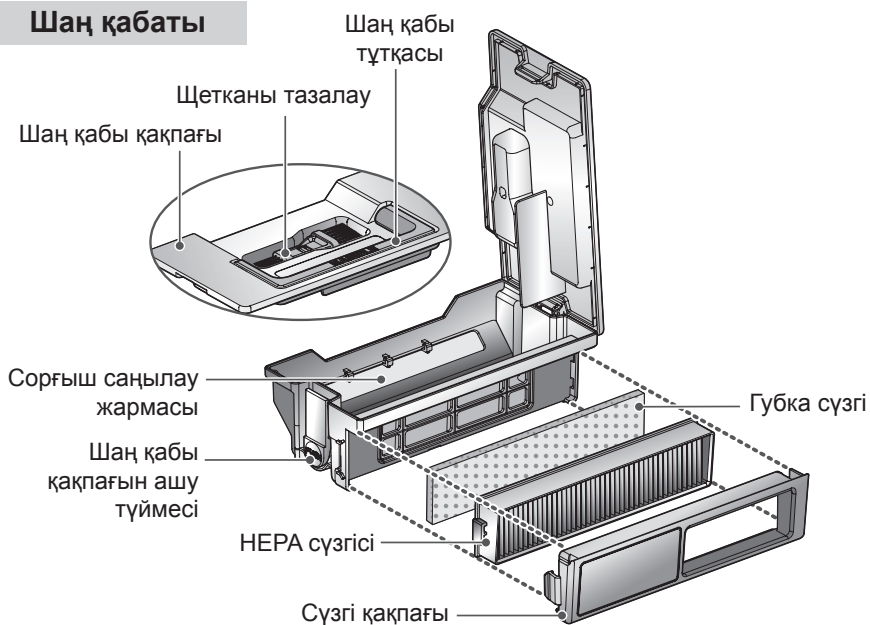

► Суреттер нақты нысандардың өзінен өзгешеленуі мүмкін.

ТҮЙМЕ ФУНКЦИЯЛАРЫ - РОБОТ ТАЗАЛАУШЫ

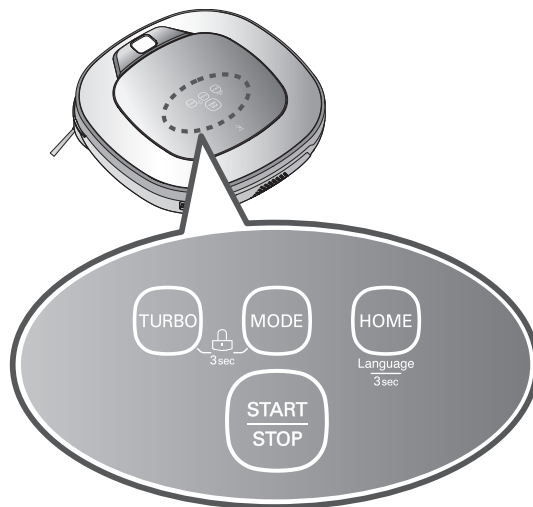

TURBO	<ul style="list-style-type: none"> • Түйме басылғанда 'Турбо режимі' дауыс растауымен орнатылады. • Түйме "Турбо режимінде" болғанда басылса, одан бас тартылады.
START/STOP	<ul style="list-style-type: none"> • Қуатты ҚОСУ, тазалауды бастау не тоқтату үшін пайдаланылады. • Егер түйме құрылғы ҚОСУ күйінде болғанда, ол тазалауды бастайды. • Егер түйме тазалау барысында басылса, ол тазалауды тоқтатады. • Егер қуат ҚОСУ күйінде болғанда түйме шамамен 2 секундқа басылса, қуат ӨШУ күйіне өтеді. • Егер түйме 'Интеллектуалды диагностикалау' режимінде болғанда басылса, ол диагностикалауды аяқтайды.
MODE	<ul style="list-style-type: none"> • Тазалау режимі параметрін өзгерту үшін пайдаланылады. • Егер құрылғы Үй станциясында болса, "Аумақ тазалау" опциясы қол жетімді болмайды. • "Менің кеңістігім" режимін қашықтан басқару пультімен таңдауға болады (Робот тазалаушы үй станциясында болмағанда).
HOME	<ul style="list-style-type: none"> • Робот тазалаушыны зарядтау үшін үй станциясына қайтару үшін пайдаланылады. • Тазалау аяқталғанда немесе батарея азайғанда Робот тазалаушы батареяны зарядтау үшін Үй станциясына өздігінен оралады.
ТҮЙМЕНІ ҚҰЛЫПТАУДЫ Қосу/Өшіру	<ul style="list-style-type: none"> • 'TURBO' және 'MODE' түймесін 3 секундқа басу Құлыптау функциясын іске қосады немесе өшіреді. • Егер "Құлыптау" ҚОСУ күйінде болса, "Кнопка заблокирована." дыбыстық ескертпесі түйме басылған сайын шығады.
Тілді өзгерту	<ul style="list-style-type: none"> • Удержание кнопки 'HOME' в течение 3 секунд изменит язык голосовых сообщений "HOME" түймесін 3 секунд бойы басып ұстап тұру дауыстық хабарлама тілін өзгертеді. • Данная функция отсутствует на пульте управления Осы әрекет басқару құрылғысында жоқ.

ТҮЙМЕ ФУНКЦИЯЛАРЫ - ҚАШЫҚТАН БАСҚАРУ ПУЛЬТІ

Power

Осы түймені бассаңыз шаңсорғыш қосылып, күту режимінен қосылу режиміне немесе қосылып тұрған күйінен күту режиміне өтеді. (p17)

Mode

Тазалау режимін өзгертіңіз. (20-бет)

Бағыттық түйме

Бұл түйме Қолмен басқаруды және "Менің кеңістігімді тазалау" режимінде аймақты тазалау режимін таңдауды іске қосады.

Repeat

Бұл түйме "Үздіксіз тазалау" режимін қосуға не өшіруге мүмкіндік береді. (23-бет)

Schedule

Жоспарланған уақытта тазалауды бастау үшін пайдаланылады. Түймені 3 секундтай басу жоспарланған тазалауды болдырмайды.
* Жоспар орнату/Бас тарту опциялары тек "Зарядтау" режимінде қолжетімді. (25-бет)

Clock

Робот тазалаушыда көрсетілген ағымдағы уақытты орнату үшін пайдаланылады. (24-бет)

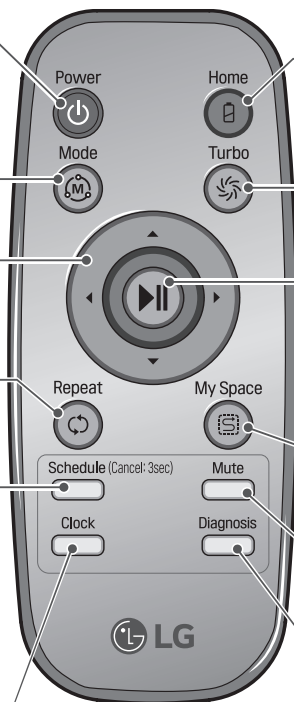

Home

Үй станциясына қайтару арқылы Робот тазалаушыны зарядтау үшін пайдаланылады. (18-бет)

Turbo

"Турбо" режимін қосу немесе өшіру үшін пайдаланылады. (23-бет)

Start/Stop

Осы түймені басу Робот тазалағыштың жұмысын бастайды немесе тоқтатады. Сонымен қатар тазалау кестесі немесе уақытты икемдеуді бекітеді.

My Space

Робот тазалаушыны "Менің кеңістігімді тазалау" режиміне қоюға пайдаланылады. (21-бет)

Mute

"Дыбысты өшіру" режимін қосу немесе өшіру үшін пайдаланылады. (12-бет)

Diagnosis

Интеллектуалды диагностикалауды қосу үшін пайдаланылады. Робот тазалаушы зарядталуы кезінде ғана қолжетімді. (28-бет)

☑ Кеңес

- Құрылғының қуаты ӨШІРУ күйінде болғанда Қашықтан басқару пульті жұмыс істемейді.
- Қуат көзін ҚОСУ/ӨШІРУ үшін, Робот Тазалағыштың үстінгі бөлігіндегі 'START/STOP' түймесін қолданыңыз немесе басқару құрылғысындағы "Power" түймесін басыңыз.
- Робот тазалаушыны тоқтатқаннан кейін 'Mode', 'My Space' немесе 'Clock' түймесін ғана пайдаланыңыз.

Дисплей күйі ақпараты

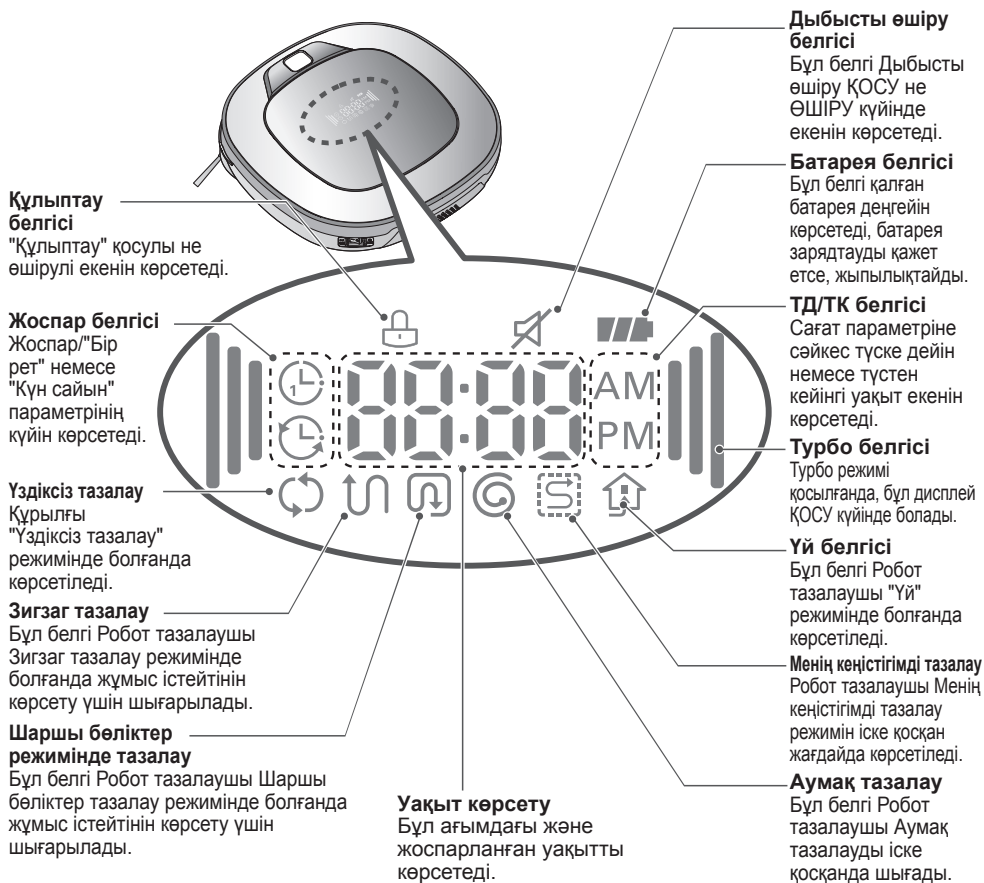

☑ Кеңес

- Тазалау режимі таңдалғанда (Зигзаг немесе Шаршы бөліктер), қуат ӨШІРУ күйінде болғанда да ол есіне сақтайды.
- Сақтаудан бас тарту үшін Робот тазалаушы зарядталуы кезінде қашықтан басқару пультінде 'Schedule' түймесін 3 секундтай басыңыз.

Іске қоспас бұрын

Тазаламас бұрын тексеріңіз

- Бұл құрылғыны бала жалғыз қалған бөлмеде пайдалануға болмайды. Бала жарақаттануы мүмкін.
- Тазаланатын бөлмеден нәзік немесе қажетсіз нәрселерді алып тастаңыз. Әсіресе қымбат керамика бұйымдар және құнды заттарды еденнен алыңыз.
- Тазаламас бұрын шаң қабының қақпағын жабыңыз.
- Еденде болуы мүмкін қандай да бір дымқылды сүртіп алыңыз.
- Сымдарды, жіптерді, сүлгілерді, алашаларды еденнен алып тастаңыз, олар щеткаға ілінбейді.
- Батареяда заряд жеткілікті екенін тексеріңіз, ол аз болса, оны зарядтаңыз.
- Шаң қабын әр тазалау алдында немесе одан кейін не толған кезде босатып тұрыңыз.
- Робот тазалаушының кіруін қаламайтын бөлмелердің есіктерін жабыңыз. Тазалау барысында Робот тазалаушы басқа бөлмеге кіріп, тазалауды жалғастыруы мүмкін.
- Сүрткіш бекітілгенде робот тазалаушы 5 мм немесе одан асатын беткейлердің үстіне шыға алмайды. Тазалау үшін сүрткішті пайдаланбайтын болсаңыз, Робот тазалаушыны пайдаланбас бұрын сүрткішті алып тастаңыз.
- Құрылғыны іске қоспас бұрын, 20 мм-ден қалың кілемдерді алып тастаған жөн, себебі олар жабдықтық дұрыс жұмыс істемеуіне әкелуі мүмкін.
- Балкон есіктерін жабыңыз. Оның дөңгелектері тазалау барысында тұрып қалуы мүмкін.

Қашықтан басқару пульті батареясын салу

1. Қашықтан басқару пультінің артқы ілмегін көтеру арқылы батарея қақпағын ашыңыз.
2. Жүктеу кезінде +, - тораптарын тексере отырып, екі AAA батареясын салыңыз.
3. Батарея шығып кетпейтін етіп, батарея қақпағын толығымен жабыңыз.

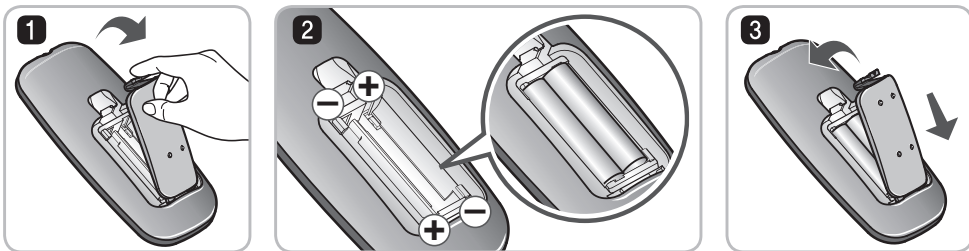

Қашықтан басқару пультіні пайдалану кезіндегі сақтандырулар

- Бір мезгілде тек бір түйме басыңыз.
- Оны құлатып алуға немесе соққыға ұшыратуға болмайды.
- Оны жылу, от немесе ыстық ауа шығаратын құрылғылардың жанында сақтауға болмайды.
- Белгілі бір флуоресцентті шамдар, мысалы, үш жолақты радиациялық шамдар қашықтан басқару пультінің активациясына кедергі келтіруі мүмкін. Сондықтан, мұндай шамдардан барынша қашықта пайдаланыңыз.
- Егер қашықтан басқару пульті қосылған кезде Робот тазалаушыдан алыста тұрса, ол дұрыс жұмыс істемеуі мүмкін. Құрылғыны, мүмкін болса, Робот тазалаушыдан 3 м қашықтықта пайдаланыңыз.

Шолу

1

Үй станциясын орнатыңыз. (15-бет)

Қуат сымын розеткаға енгізіп, станцияны қабырға жанына орналастырыңыз. Қуат үй станциясына берілмесе, Робот тазалаушы зарядталмайды.

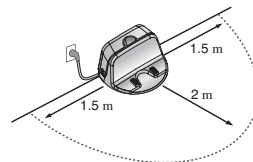

2

Робот тазалаушының қуатын қосыңыз. (16-бет)

Қуат қосқышын Робот тазалаушының артқы сол жағындағы ҚОСУ күйіне қойып, үстіндегі 'START/STOP' үстінде немесе басқару құрылғысындағы 'Power' түймесін * Егер қуат қосылмаса, 16-бетті қараңыз.

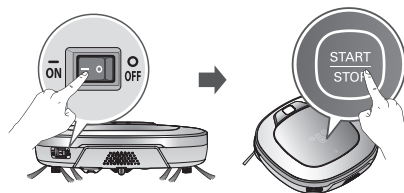

3

Шаң жиналатын қапты тексеріңіз.

Тазалауды бастамас бұрын шаң қабының тазалығын тексеріңіз және негізгі құрылғыдағы шаң қабының қақпағын жабыңыз.

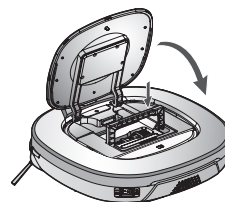

4

Тазалауды бастаңыз. (17-бет)

Робот тазалаушы қосулы болғанда 'START/STOP' (немесе басқару құрылғысындағы '▶▶' түймесі) түймесін қайта басыңыз. Тазалау дыбысы шығады және тазалау басталады.

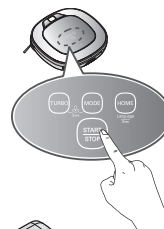

5

Автоматты зарядтау. (18~19-бет)

Робот тазалаушы батарея толығымен біткенге дейін өздігінен диагностикалайды және зарядтау үшін үй станциясына оралады. Батареяны зарядтау үшін шамамен үш сағат керек.

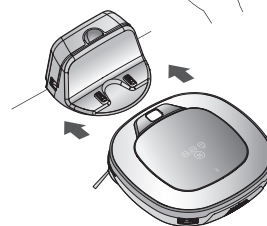

6

Тазалау режимі мен қосымша функцияларды пайдаланыңыз. (20~26-бет)

Тазалау және қолдау мүмкіндігін пайдалану үшін Робот тазалаушыдағы және Қашықтан басқару пультіндегі түймелерді пайдаланыңыз. Тазалау режимдеріне ЗигЗаг, Шаршы бөліктер, Аумақ, Менің Кеңістігім және Үздіксіз тазалау кіреді, қосымша мүмкіндіктерге Қолмен басқару, Жоспарлау және Микрофибра сүрткішпен тазалау кіреді.



< ЕСКЕРТУ > Робот тазалаушы шаң қабы ашық болғанда жұмыс істегенде, ол жарақатқа немесе өнімнің зақымдануына әкелуі мүмкін.

Үй станциясын орнату әдісі

Үй станциясын орнату әдісі

1. Орнатқан кезде жылжуына жол бермеу үшін үй станциясын қабырға жанына қатты тегіс еденге қойыңыз. Нысандарды 1,5 м оңға және солға, сондай-ақ, алдынан 2 м-ге ысырыңыз.

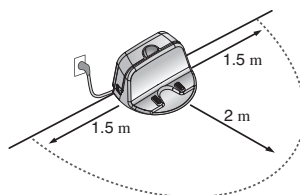
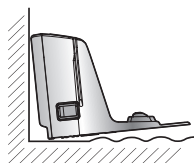
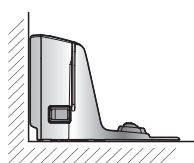

2. Қуат сымын розеткаға қосыңыз.

Робот тазалаушының жолына кедергі келтірмеуі үшін қуат сымын үй станциясының артындағы бекітілген ілмекке немесе қабырға бетіне орап қойыңыз.

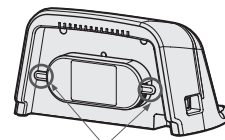
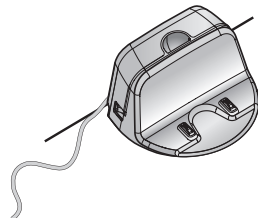
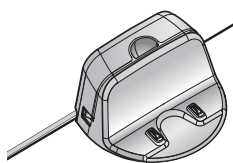

Қуат көзі сымының ілмегін бекіту

3. Үй станциясын қозғалмайтындай етіп қабырғаға сүйеңіз. Қуат қосқышын қосыңыз.

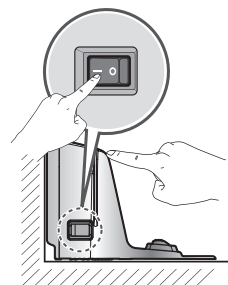

4. Қашықтан басқару пульті пайдаланылмайтын кезде, оны үй станциясында қашықтан басқару ұстағышында сақтаңыз.

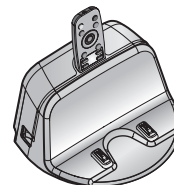

Кеңес

- Үй станциясын үнемі қосулы ұстаңыз. Егер үй станциясы қосулы болмаса, Робот тазалаушы автоматты түрде зарядталу үшін қайта оралмайды.

< ЕСКЕРТУ > Үй станциясының сымы немесе қосқышы зақымданса, дұрыс жұмыс істемесе, өзі зақымданса немесе құлатылса, Робот тазалаушыны іске қоспаңыз. Қауіптің алдын алу үшін сымды LG Electronics, Inc. немесе білікті қызмет көрсетуші ауыстыруы керек.

Робот тазалаушы қуатын қосу және өшіру жолы

Желі қуатын қосу

Қуат қосқышы Робот тазалаушының артқы сол жағында екеніне көз жеткізіңіз.

Егер қуат ӨШІРУ күйінде болса, ҚОСУ күйіне қойыңыз.

- * Қуат қосқышын қосу кезінде Роботтың үстіңгі бөлігінде орналасқан түймені баспаңыз. Түйменің жұмысы тоқтатылуы мүмкін.
- * Батареяны қорғау үшін Робот тазалаушы ұзақ уақытқа пайдаланылмайтын болса, қуат қосқышын өшіріңіз. Желілік сөндіргіш "ӨШІРУ" күйінде болса, Робот тазалаушы зарядталмайды.

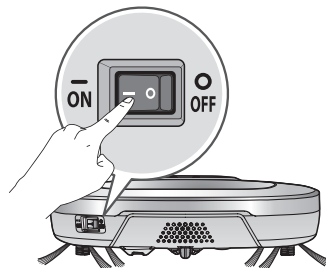

Резервтік қуаттан қосылу.

Робот тазалаушының қуаты ӨШІРУ күйінде болғанда, 'START/STOP' түймесін 'тик' еткен дыбыс естілгенше 1 секундтай басыңыз. 10 секунд ішінде қуат қосылып, әуен естіледі.

- * Егер Робот тазалаушы қосылғаннан кейін оған 10 минуттай команда берілмесе, қуат автоматты түрде ӨШУ күйіне өтеді.

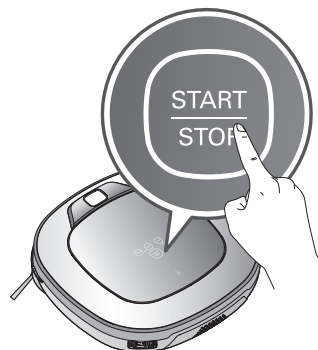

Қуатты өшіру

Робот тазалаушы қосылу болғанда 'START/STOP' түймесін екі секундқа басыңыз. Қуаты өшкен кезде әуен дыбысы шығады.

✓ Кеңес

- Егер қуат қосылса, келесіні орындаңыз.
 - Қуат қосқышын қосып, 3 секунд күтіңіз.
 - Қуат қосқышы қосылғанда 'START/STOP' түймесін басыңыз.
 - Егер қуат қосылмаса немесе "тик" еткен дыбыс шыққанымен, дисплейге ештеңе шықпаса, Робот тазалаушыны үй станциясына қолмен қойыңыз.

Тазалауды бастау және тоқтату жолы

Робот тазалаушыдағы түймелерді пайдалану

Робот тазалаушы қосылғаннан кейін тазалауды бастау үшін 'START/STOP' түймесін басыңыз. Әуен шығып, тазалау басталады.

Тазалауды тоқтату үшін тазалау барысында 'START/STOP' түймесін басыңыз.

* Робот тазалаушының қуаты өшкен кезде 'START/STOP' басылса, қуат қосылады. Тазалауды бастау үшін тағы бір рет 'START/STOP' түймесін басыңыз.



ҚАЗАҚ

Қашықтан басқару пультіні пайдалану

Робот тазалаушы қосылғаннан кейін қашықтан басқару пультінен '▶▶' түймесін басыңыз. Әуен шығып, тазалау басталады.

Тазалауды тоқтату үшін тазалау барысында '▶▶' түймесін басыңыз.

* Қуат өшірулі болғанда қуатты қосу үшін немесе басқару құрылғысындағы 'Power' түймесін басыңыз. үшін Робот тазалаушының үстіңгі бөлігіндегі 'START/STOP' түймесін басыңыз.



* Тазалау кезінде датчик нысандарды олардың пішініне байланысты анықтай алмайтын кезде соқтығысу орын алуы мүмкін (Жіңішке орындықтар және үстел аяқтары, жиһаз бұрышы). Бұл орын алған жағдайда ішкі соққыны анықтайтын датчик артқы қозғалыс арқылы жауап береді.

* Егер Робот тазалаушы үй станциясынан алыс орынды тазалауды бастауға орнатылған болса, кедергіні анықтау датчигінің дұрыс жұмыс істемеуінің алдын алу үшін Робот тазалаушыны тегіс еденге қойыңыз. Сонымен қатар, тазалауды Робот тазалаушыдан 30 см жерде перде немесе қабырға сияқты кедергілер жоқ жерден бастаңыз.

✓ Кеңес

Ең жақсы нәтижелер үшін:

- Тазаланатын орыннан Робот тазалаушыға қиындықтар келтіретін үлкен және кішкентай нәрселерді алып тастаңыз.
- Тазалау Робот тазалаушы үй станциясында болғанда басталса, құрылғы үй станциясына оралады, себебі ағымдағы үй позициясы мұқият оқылады.
- Сүрткіш табақшасы орнатылған кезде ластанған сүрткіштен қайталай ластанудың алдын алу үшін ол 5 мм немесе жоғарырақ есік табалдырығынан өте алмайды.

Батарейаны зарядтау жолы

Автоматты зарядтау

Робот тазалаушы үй станциясына тазалау циклының соңында немесе батарея заряды азайғанда оралады.

- * Егер Робот тазалаушы 10 минут жылжымай тұрса немесе батарея заряды тым аз болса, қуат автоматты ӨШІРУ күйіне өтеді.
- * **Батарея зарядталмайтындықтан негізгі ауыстырып қосқышты ӨШІРУГЕ БОЛМАЙДЫ.** Егер құрылғы Негізгі қуат қосқышы арқылы қолмен ӨШІРУ арқылы қайтарылса, ол "Выключатель на обратной стороне робота-пылесоса отключен. Пожалуйста, включите выключатель." хабарын көрсетеді.
- * Құрылғы тазалау кезінде батарея зарядының аз болуына байланысты Үй станциясына оралса, тазалау зарядтаудан кейін бұрын тазаланбаған ең жақын жерден басталады. (19-бет)
- * Егер Робот тазалаушы бірінші мүмкіндіктен үй станциясына бекітілмесе, ол сәтті бекітілгенше әрекетті қайталайды.
- * Робот тазалаушы тазалай алатын барлық жерді аяқтаған кезде ол батарея заряды төмен болмаған жағдайда да үй станциясына оралады.

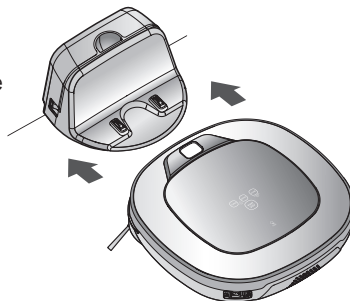

Қолмен зарядтау

Егер Робот тазалаушы бірінші рет пайдаланылса немесе тазалау кезінде батареяны зарядтасаңыз, батареяны қолмен зарядтауға болады.

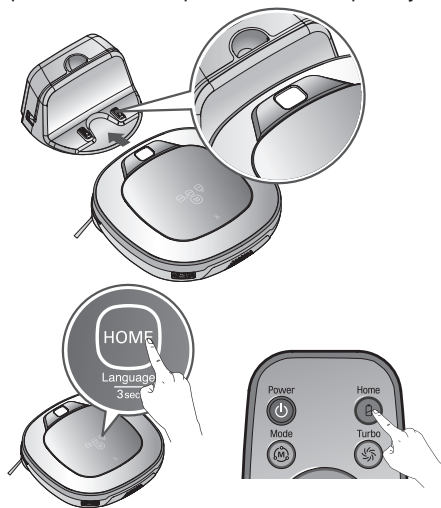

1-әдіс. Үй станциясының алдыңғы бетін туралау арқылы Робот тазалаушыны үй станциясына бекітіңіз. Әуен дыбысы зарядтауды бастау туралы хабармен бірге шығады.

* Егер "Выключатель на обратной стороне робота-пылесоса отключен. Пожалуйста, включите выключатель." дауыстық хабары қайталай шықса, Негізгі қуат қосқышын қосыңыз.

2-әдіс. Қашықтан басқару пультіндегі немесе Робот тазалаушыдағы 'HOME' түймесін басылса, іздеу сигналы автоматты жасалып, Робот тазалаушыны үй станциясына қайтару арқылы зарядтау сұралады.

- * Егер Робот тазалаушы тазалауды үй станциясынан бастамаса немесе Робот тазалаушы Үй түймесін басу арқылы қолмен зарядталатын болса, үй станциясын табу үшін ұзағырақ уақыт кетуі мүмкін.
- * Егер қуат қосылу кезде Робот тазалаушы зарядтау терминалының алдынан 10 см-ге дейін жерде тұрса, ол автоматты түрде үй станциясына оралады және зарядтау басталады.

✓ Кеңес Үй станциясын пайдалану кезінде келесі сақтандыруларды қолданыңыз:

- Егер бөгде материал зарядтау терминалының ішіне түссе, зарядтау бірқалыпты жалғаспауы мүмкін. Қуат қосқышы ажыратылғаннан кейін терминалды әлсін-әлсін құрғақ шүберекпен сүртіп тұрыңыз. (33-бет)
- Электр тогының соғуына немесе үй станциясына зақым келуіне жол бермеу үшін зарядтау терминалын қандай да бір металл затпен ұстамаңыз.
- Өрт немесе электр тогына соғылудың алдын алу үшін үй станциясын бөлшектеуге немесе өзгертуге болмайды.
- Үй станциясын немесе қуат қосқышын қызу көзіне жақын орналастыруға болмайды.

Батарейаны зарядтау жолы

Қалған батарея заряды индикаторы

Батарея деңгейі Күй дисплейінде келесідей көрсетіледі.

- Егер зарядтау жүріп жатса, батарея деңгейі шамы жыпылықтайды.
- Егер зарядтау орнатылса, тек "Батарея" және "Тазалау режимі" белгісі қуатты сақтау үшін көрсетіледі.
- Зарядтау қажет болғанда Батарея деңгейі шамының бірінші деңгейі жыпылықтайды.

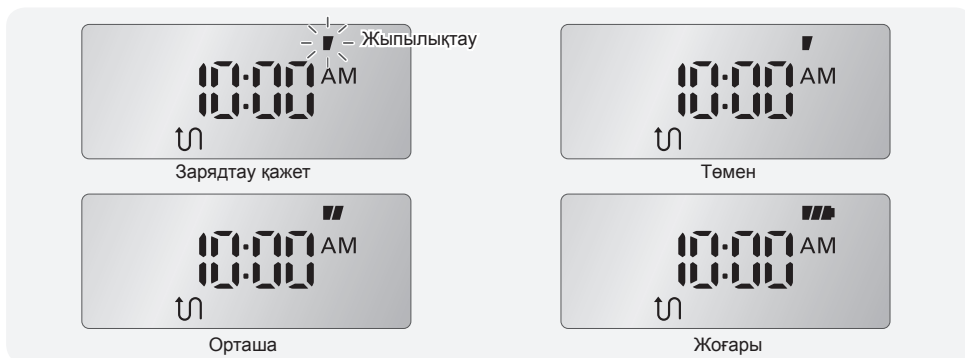

* Егер Робот тазалаушы заряды аз болғанда Үй станциясына қайта оралса, "Тазалау режимі" шамы жыпылықтай бастайды.

- "Тазалау режимі" зарядтау аяқталғаннан кейін жыпылықтай бастағанда Робот тазалаушы қамтылмаған жерлерді тазалауды жалғастырады.
- "Тазалау режимі" шамы жыпылықтауы кезінде қашықтан басқару пультінен "Бастау" түймесін немесе зарядтау кезінде негізгі құрылғыда "Тоқтату" түймесін басқанда да, Робот тазалаушы қамтылмаған жерлерді тауып және тазалай алады.
- Режимді өзгерткеннен кейін қашықтан басқару пультіндегі "Бастау" түймесін басқанда немесе құрылғыдағы "Бастау/Тоқтату" түймесін басқанда тазалау басынан басталады.

Робот зарядталуы кезінде күй индикаторы жанады. (Кеңістіктік зигзаг режимінде)



Тазаланатын жер болмаған жағдайда



Тазаланатын жер болмаған жағдайда (Жыпылықтау)

Егер Батарея зарядталмаса

1-тексеру:

Егер батарея Робот тазалаушы үй станциясына бекітілген болса да зарядталмайтын болса, келесілерді тексеріңіз.

- Робот тазалаушының артқы сол жағындағы қуат қосқышын өшіріп, қайта қосыңыз.
- Үй станциясының қуат шамын тексеріңіз.
- Үй станциясындағы терминалды құрғақ шүберекпен сүртіңіз. (33-бет)

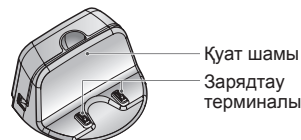

ТАЗАЛАУ РЕЖИМДЕРІ

Зигзаг тазалау

'Зигзаг' режимінде Робот тазалаушы тазалау аймағында әр аумақты тазалау үшін зигзаг жұмысты қайталайды.

Егер аймақты жылдам тазалап шыққыңыз келсе, "Зигзаг" режимді таңдаңыз.

"Зигзаг тазалау" режимін таңдау үшін қашықтан басқару пультінде немесе негізгі құрылғыда 'Mode' түймесін басыңыз да, '▶▶' түймесін басыңыз.

* Зауыттық әдепкі параметр "Зигзаг тазалау" болып табылады.

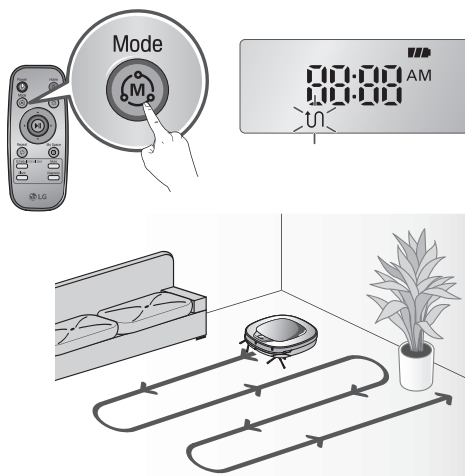

Шаршы бөліктер режимінде тазалау

'Шаршы бөліктер' режимінде Робот тазалаушы аймақты төртбұрышты кеңістіктерге бөліп тазалайды.

Мұқият тазалау үшін осы режимді таңдаңыз.

'Шаршы бөліктер' режимін таңдау үшін қашықтан басқару пультінде 'Mode' түймесін басыңыз да, '▶▶' түймесін басыңыз

1-ші кезеңде:

Ең көбі 3 м x 3 м аумақ тазаланады. (Контур өлшемі тазаланатын аймақтың пішініне байланысты әртүрлі болуы мүмкін.)

2-ші кезеңде:

Мұқият тазалаудың 2-ші кезеңінде тазалау автоматты түрде Зигзаг режимге өтеді.

1-ші, 2-ші кезең аяқталғанда тазаланатын аумақ жоғарыда аталған тазалау әдістерінің қайталануымен тазаланады, себебі құрылғы тазалау аумағының келесі бөлігіне өтеді.

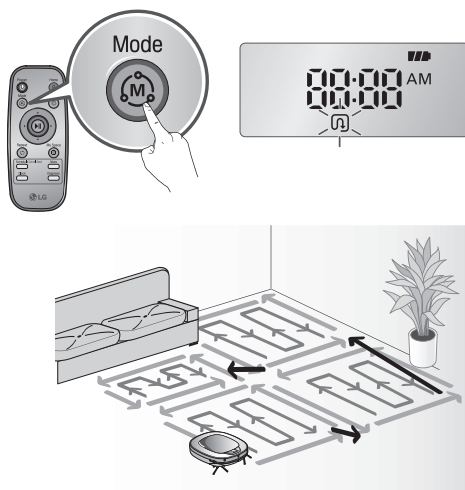

☑ Кеңес

- Орнатылғаннан кейін тазалау режимі (Зигзаг, Шашы бөліктер) параметрі қуат өшірілгеннен кейін де сақталады.
- Жұмыс барысында режимді өзгерту қажет болса да, '▶▶' түймесін басып, режимді таңдаңыз. Тазалау басынан басталады.

ТАЗАЛАУ РЕЖИМДЕРІ

Менің кеңістігімді тазалау

Қашықтан басқару құрылғысында 'My Space' түймесін басқанда Менің кеңістігім режимі дауыстық хабармен қосылады. Белгілі бір орындарды тазалау үшін осы режимді таңдаңыз.



ҚАЗАҚ

1-ші кезеңде:

Қашықтан басқару пультіні әр тазалау блогының шеттерін тазалауды қолмен қосу үшін пайдаланыңыз.

* Бұл тазалау режимі бастау және аяқтау позицияларының арасы 1 м-ден аз болған жағдайда қабылданады. 1 м.

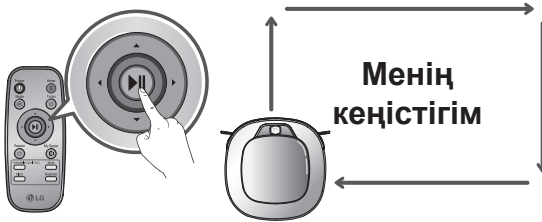

2-ші кезеңде:

"▶▶" түймесін басу Робот тазалаушыны өз бетінше қолмен контурланған аймақты тазалатады.

- * Аймақ дұрыс контурланбаса, "Участок не соответствует определенным условиям. Пожалуйста, завершите процесс определения участка уборки." дауыстық хабары шығады. Қашықтан басқару пультіні аумақты тағайындау үшін қайта пайдаланыңыз.
- * Таңдалған аймақты тазалау аяқталғаннан кейін Робот тазалаушы осының алдында іске қосылған тазалау режиміне (Зигзаг немесе Шаршы бөлік) қойылады.

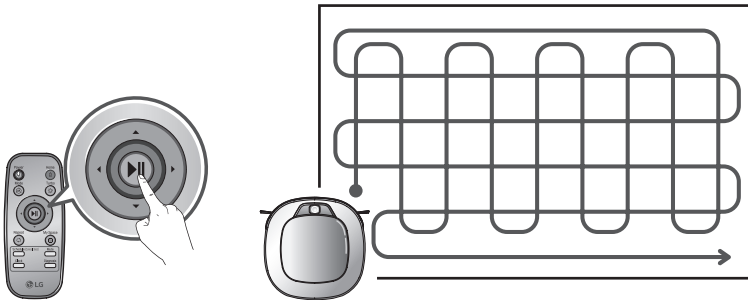

✓ Кеңес

- Зарядтау кезінде "Менің кеңістігімді тазалау" режимін іске қосу мүмкін емес.
- Робот тазалаушы жұмыс істеуі кезінде тазалау режимін өзгерту үшін режим таңдау үшін '▶▶' түймесін басыңыз. Тазалау басынан басталады.

Қосымша тазалау режимдері

Қолмен тазалау

Қашықтан басқару пультіңде бағыт пернесін басу арқылы Робот тазалаушыны Қолмен басқару режимінде жылжытуға болады.

Робот тазалаушы бағыт пернесінің басылуына байланысты алға/артқа/солға/оңға жылжу арқылы аймақты тазалайды.

"Қолмен" режимінде болғанда қашықтан басқару пультіңде артқа пернесі басулы болса, робот тазалаушы артта орналасқан кедергілерге соқтығысады.

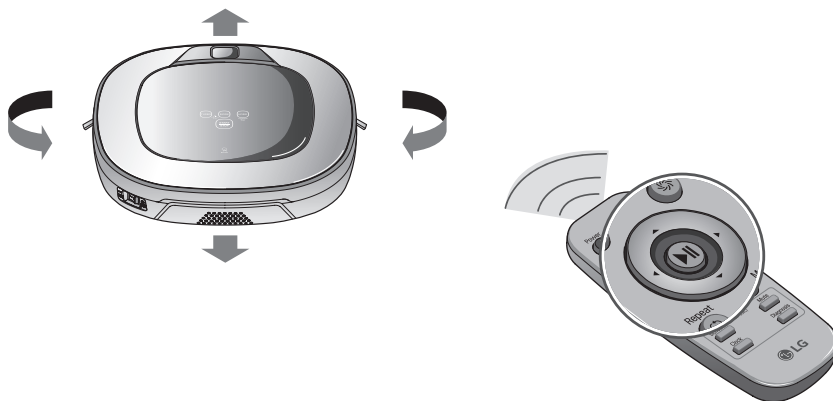

Аумақ тазалау

Үйдің белгілі бір бөліктерін тазалау үшін ең жақсы.

Күй дисплейінде көрсетілетін 'Аумақ тазалау' режимін таңдау үшін Қашықтан басқару пультіңде 'Mode' түймесін басыңыз және '▶▶' түймесін басыңыз, Робот тазалаушы 1,5 м диаметрлі кеңістік үшін Аумақ тазалауды қосады.

* Зарядтау кезінде 'Аумақ тазалау' режимін таңдау мүмкін емес.



Тазалауды аяқтағаннан кейін
басталған позициясында тоқтайды
(4-5 минут уақыт алады).

Қосымша тазалау режимдері

Турбо режимі

Қашықтан басқару пультіінде немесе негізгі құрылғыда 'Turbo' түймесін басу 'Turbo' режимі дауыстық хабармен іске қосылады.

'Turbo' режимінде болғанда аталған түймені қайталай бассаңыз, 'Turbo' режимін дауыстық хабармен тоқтатады.

"Турбо"режимінде Робот тазалаушы қуатты тазалау үшін қарқындырақ жұмыс істейді.

* <Турбо режимі (Еден шебері функциясы)>

'Турбо' режимі Робот тазалаушы кілемді тазалауы кезінде автоматты түрде жұмыс істейді.



КАЗАК

Үздіксіз режимі

Қашықтан басқару пультіінде немесе негізгі құрылғыда "Үздіксіз" түймесін басу 'Үздіксіз' режимі дауыстық хабармен іске қосылады.

'Үздіксіз' режимінде болғанда аталған түймені қайталай бассаңыз, 'Үздіксіз' режимін дауыстық хабармен тоқтатады.

"Үздіксіз" режимінде Робот тазалаушы батарея таусылғанша тазалауды тоқтатпайды.



Оқу режимі

Робот тазалаушы интеллектуалды тазалау жұмысы үшін 'Оқу' режимі көмегімен тазалау ортасын есте сақтай алады.

* 'Оқу' режимі тек құрылғы тазалауды Үй станциясынан бастаған кезде ғана қол жетімді.

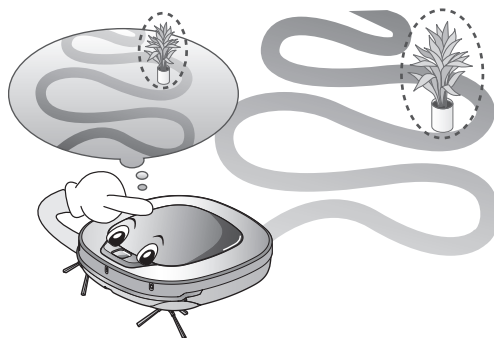





✓ Кеңес

- Интеллектуалды жұмыс кезіндегі сақтандырулар
 - Бұл Оқу режимі кедергілері бар жерлерді айналып өту үшін оларды есте сақтауды іске қосады. Робот тазалаушы тазалауды Үй станциясынан бастаған сәттен бастап жұмысты аяқтағанға дейінгі сәтке дейін ортаны толығымен есіне сақтайды.
 - Робот тазалаушы Үй станциясының орны өзгерген кезде жаңа жағдайларды үйренеді.
 - Егер оқу режимі қабылданса, "Процесс режима обучения завершен." дауыстық хабары шығады.

Уақыт параметрі

Робот тазалаушыда көрсетілген ағымдағы уақытты орнатуға болады.
Робот тазалаушы күтіп тұрғанда қашықтан басқару пультіндегі 'Clock' түймесін басу ағымдағы уақыт параметрін іске қосады.

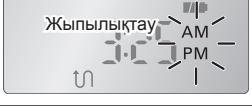

 <p>Қашықтан басқару пультіндегі "◀▶" түймелерін таңдау арқылы таңдаңыз.</p> <p>Функцияны дауыстық нұсқаулық арқылы тыңдауға болады.</p>		<p>Қашықтан басқару пультіндегі "▲▼" түймелерімен уақыт бірліктерін орнатыңыз.</p>
	<p>Қашықтан басқару пультіндегі "▲▼" түймелерімен минут бірліктерін орнатыңыз.</p>	
	<p>Қашықтан басқару пультіндегі "▲▼" түймелерімен ТД/ТК орнатыңыз.</p>	
	<p>Қашықтан басқару пультіндегі "Clock(Сағат)" немесе "▶ " түймесін басу уақыт параметрі процесін аяқтайды.</p>	

☑ Кеңес

- Қандай да бір жоспарланған тазалау Робот тазалаушыдағы уақытқа негізделе отырып, іске қосылады. Жоспарланған тазалауды орнатпас бұрын сағатты орнату қажет.
- Егер 10 секунд ішінде ешқандай кіріс болмаса, сағат параметрінен бас тартылады.

Жоспарланған тазалау

Робот тазалаушы тазалауды жоспарланған уақытта бастайтын етіп, тазалауды жоспарлай аласыз. Батарея зарядталуы кезінде қашықтан басқару пультіндегі "Жоспарлау" түймесін басу жоспарланған тазалау уақытын іске қосады.

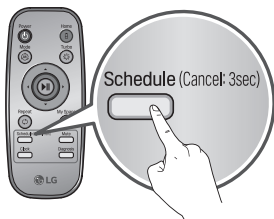

КАЗАК

Сақтауды орнату/бас тарту тек құрылғы зарядталуы кезінде мүмкін болады.

		<p>Қашықтан басқару пультіндегі "▲▼" түймелерімен "Единоразовый выбор времени" немесе "Ежедневное выбранное время" параметрін орнатыңыз. Дауыстық хабар жоспарды растайды.</p>
<p>Қашықтан басқару пультіндегі "◀▶" түймелерін таңдау арқылы деңгейді таңдаңыз.</p>		<p>Қашықтан басқару пультіндегі "▲▼" түймелерімен сағат бірліктерін орнатыңыз.</p>
<p>Единоразовый выбор времени</p>		<p>Қашықтан басқару пультіндегі "▲▼" түймелерімен минут бірліктерін орнатыңыз.</p>
<p>Ежедневное выбранное время</p>		<p>Қашықтан басқару пультіндегі "▲▼" түймелерімен ТД/ТК орнатыңыз.</p>
		<p>Қашықтан басқару пультіндегі 'Schedule' немесе '▶▶' түймесін басу жоспарлау процесін аяқтайды.</p>

✓ Кеңес

- Жоспарланған уақыт келгенде Робот тазалаушы тазалауды өздігінен бастайды.
- Жоспарланған тазалау тек Робот тазалаушы зарядтала бастаған кезде ғана орнатыла алады.
- Зарядтау кезінде Қашықтан басқару пультінде "Жоспарлау" түймесін 3 секундқа басу орнатылған жоспарды болдырмайды.
- Егер 10 секунд ішінде ешқандай кіріс болмаса, орнатудан бас тартылады.

Щеткамен тазалау (қосымша)

Ультра микрофибра сүрткішті бекіту арқылы Робот тазалаушыны шаңды сүрту үшін тиімді пайдалануға болады.

Сүрткіш табақшасы бекітілген кезде Робот тазалаушы сүрткіштегі ласты тасымау үшін кілемге немесе беткейлердің үстіне шықпайды.

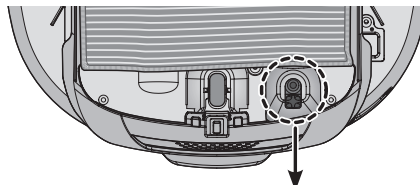

⚠ САҚТАНДЫРУ
Астыңғы камера датчигін сүрткішпен жаппаңыз.

Сүрткішпен тазалау үшін сүрткішті және сүрткіш табақшаны келесі нұсқауларға сәйкес Робот тазалаушыға бекітіңіз:

1. Ультра микрофибра сүрткішті суретте көрсетілгендей сүрткіш табақшаның жапсырмасына бекітіңіз.

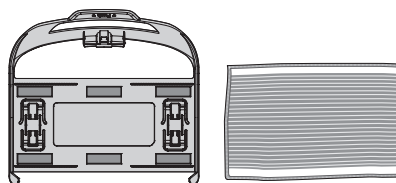

2. Сырт еткен дыбыс шыққанша Сүрткіш табақшаны тік итеріңіз.

※ Егер сүрткіш табақшасы дұрыс бекітілмесе, ол тазалау кезінде ажырап кетуі мүмкін.

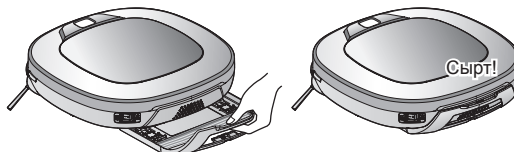

3. Сүрткіш табақшадағы бекіткіш ілмектер тазалаушының астындағы бекіткіш ұялардың үстінен дұрыс туралануы маңызды болып табылады.

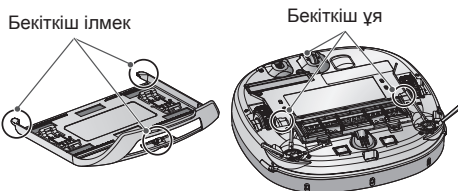

☑ Кеңес

- Иіс болмауы үшін тазалау аяқталғаннан кейін бөгде заттарды жуып кетіріңіз немесе сүрткіштің шағын қағыңыз.
- Еденге дақ түспеу үшін кір кофе немесе сия сияқты сұйықтықтармен араласқанда ультра микрофибра сүрткішті пайдаланбаңыз.
- Жапсырма кілемдерді зақымдамауы үшін немесе сүрткіштен лас көшпеуі үшін сүрткіш табақша немесе сүрткіш бекітілген кезде кілемді тазаламаңыз.
- Ультра микрофибра сүрткішін құрғақ ұстаңыз. Ылғал беттерде пайдаланбаңыз. Егер ылғал болса, ол навигациялауға кедергісін келтіруі мүмкін.
- Сүрткіш табақша бекітілген кезде Интеллектуалды диагностикалау мүмкіндігі қол жетімді болмайды.

Орын іздеу функциясы

Робот тазалаушы тазалау барысында орнын есіне сақтайды.

Егер пайдаланушы Робот тазалаушыны оның жұмысы кезінде жылжытатын болса, ол тазалауды бастамас бұрын өзінің навигациялық орын іздеу функциясының көмегімен өзінің жылжытылған орнын іздейді.

* Егер навигация функциясы Робот тазалаушы тазалау ортасын сәйкесінше танығаннан кейін іске қосылады.

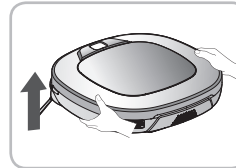

Орынды өзгерту



Орын іздеу функциясы іске қосылғаннан кейін күй индикаторының тазалау режимі жыпылықтайды

Қолмен орынды ауыстыру

1. Робот тазалаушыны бастапқы жылжытылған жеріне жақын орналастырыңыз.

* Орын іздеу Робот тазалаушы өзі жылжытылған жерге жақын болғанда әлдеқайда тиімдірек болады.

* Ол өзінің бастапқы тазалау орнынан 1 м-ден аса жерге жылжытылса, Робот тазалаушыға алдыңғы орнын табу қиынға соғады.

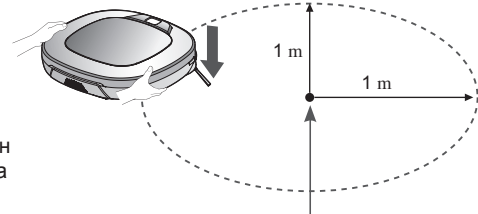

Оқиға орны

2. Робот тазалаушыдағы 'START/STOP' немесе қашықтан басқару пультінен '▶||' түймесін басыңыз.

Робот тазалаушы аудионұсқаулықпен орын іздеу функциясын іздеуді бастайды.

* Орын іздеу сәтті аяқталғанда, ол өзінің жылжытылған жерінен бастап тазалауды жалғастырады.

Егер орын іздеу сәтсіз аяқталса, ол басынын басталады.

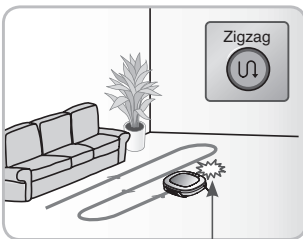

Оқиға орны

Чтобы обнаружить точное местоположение. Пожалуйста, отойдите от робота-пылесоса.

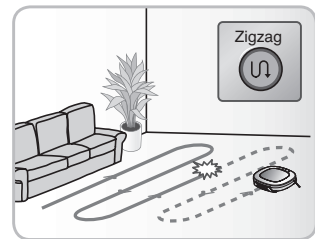

✓ Кеңес

- Қуат орын іздеу функциясы орнатылғаннан кейін өшірілген кезде орын іздеу функциясы жұмысы тоқтайды.
- Орын іздеу Робот тазалаушы өзі жылжытылған жерге жақын болғанда әлдеқайда тиімдірек болады.

Интеллектуалды диагностикалау

Робот тазалаушы өздігінен диагностикалауды іске қосу үшін осы Интеллектуалды диагностикалауды пайдаланады. Егер диагностикалаудан қандай да бір оғаштық анықталса, жергілікті LG Electronics қызмет орталығына хабарласыңыз.

※ Интеллектуалды диагностикалау кезінде Робот тазалаушы 50 см радиуспен жылжиды. Интеллектуалды диагностикалау кезінде Үй станциясы айналасында 1 м радиуста ешқандай зат жоғына көз жеткізіңіз.

1. Робот тазалаушы Үй станциясына бекітілген кезде артындағы Негізгі қуат қосқышты ҚОСУ керек.

※ Интеллектуалды диагностикалау тек Робот тазалаушы Үй станциясына бекітілген кезде мүмкін болады.

2. Қашықтан басқару пультінде 'Diagnosis' түймесін басыңыз, "Запуск интеллектуальной автодиагностики робот-пылесоса. Пожалуйста, отойдите и уберите все предметы в радиусе 1 метра или 3 футов." дауыстық хабарымен процесс басталады.

※ Егер сүрткіш табақшасы бекітілсе, процесс іске қосылмайды.

3. Интеллектуалды диагностикалау сәтті аяқталғанда Робот тазалаушы Үй станциясына қайта оралады және дауыстық хабар арқылы нәтиже туралы хабарландырады. Дауыстық хабардан кейін Қашықтан басқару пультінде немесе негізгі құрылғыда 'HOME' түймесін бассаңыз, дауыстық хабар қайталанады. Диагностикалық процесті тоқтату үшін Қашықтан басқару пультінде немесе негізгі құрылғыда '▶||' түймесін басыңыз.

※ Интеллектуалды диагностикалау дауыстық хабарынан кейін Робот тазалаушы зарядтауды 1 минуттан соң бастайды.

※ Егер Интеллектуалды диагностикалау барысында Датчиктерінің кез келген бірімен анықталса, дауыстық хабар шығып, құрылғы үй станциясына оралмайды.

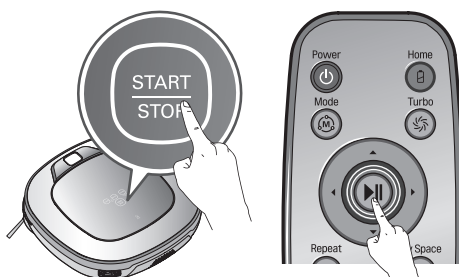

✓ Кеңес

- Интеллектуалды диагностикалау аяқталғанша Робот тазалаушыны ұстамаңыз немесе оның жұмысына кедергі келтірмеңіз. Егер байқаусызда бөгелсе, негізгі қуат қосқышты ӨШІРУ және ҚОСУ арқылы диагностиканы жалғастырыңыз.
- Интеллектуалды диагностикалау келесі жағдайларда қосылмайды.
 - Өр ондай жағдайда ақауды тексеріп, әрекетті қайталаңыз.
 - Робот тазалаушы Үй станциясынан ажыратылған
 - Батарея деңгейі жеткіліксіз
 - Шаң қабының сүзгісі салынбаған.
 - Сүрткіш табақша бекітілген

Интеллектуалды диагностикалау

Егер Интеллектуалды диагностикалаудан кейін дауыстық хабар шықса, тиісті шаралар қолдану үшін келесі кестені қараңыз.

Дауыстық хабар	Шаралар (анықтама үшін)
Запуск интеллектуальной автодиагностики робот-пылесоса. Пожалуйста, отойдите и уберите все предметы в радиусе 1 метра или 3 футов.	Үй станциясы айналасында 1 м жерден қандай да бір заттарды алып тастаңыз және диагностика аяқталғанша күтіңіз.
Робот-пылесос следует зарядить, чтобы включить интеллектуальную автодиагностику. Пожалуйста, подключите робот-пылесос к зарядной станции.	Робот тазалаушыны зарядтау үшін Үй станциясына жылжытыңыз.
Во время автодиагностики неисправности не обнаружены.	
Невозможно начать интеллектуальную автодиагностику из-за низкого уровня заряда аккумулятора. Пожалуйста, повторите после подзарядки аккумулятора.	Батареяны зарядтағаннан кейін Интеллектуалды диагностикалауды қайта қосып көріңіз.
Пожалуйста, проверьте, что пылесборник и фильтр установлены корректно.	Шаң қабы қақпағын ашып, қапты тексеріңіз.
Робот-пылесос не сможет зарядиться из-за ошибки инфракрасного сенсора.	Интеллектуалды диагностикалауды қайта қосыңыз және бірдей хабар шықса, LG Electronics қызмет орталығымен хабарласыңыз.
Робот-пылесос не сможет зарядиться из-за ошибки ультразвукового сенсора.	Интеллектуалды диагностикалауды қайта қосыңыз және бірдей хабар шықса, LG Electronics қызмет орталығымен хабарласыңыз.
Робот-пылесос не сможет зарядиться из-за неисправности сенсоров перепада высоты на нижней стороне. Пожалуйста, протрите сенсоры.	Құрылғының алдыңғы төмен бөлігіндегі үш ойыс датчигін тазалаңыз.
Пожалуйста, протрите сенсор камеры внизу справа.	Төменгі оң жақтағы Камера датчигінің линзаларын тазалаңыз.
Пожалуйста протрите окно сенсора обнаружения препятствий на левой и правой стороне робота-пылесоса.	Сол және оң жақтағы Кедергілер датчиктерінің линзаларын тазалаңыз.
В гиросенсоре обнаружена неисправность.	Интеллектуалды диагностикалауды қайта қосыңыз және бірдей хабар шықса, LG Electronics қызмет орталығымен хабарласыңыз.
Пожалуйста, проверьте отсутствие посторонних объектов на левом колесике.	Сол жақ дөңгелектен бөгде заттардың бар-жоғын тексеріңіз.
Пожалуйста, проверьте отсутствие посторонних объектов на правом колесике.	Оң жақ дөңгелектен бөгде заттардың бар-жоғын тексеріңіз.
Обнаружена проблема сенсора левого колесика.	Интеллектуалды диагностикалауды қайта қосыңыз және бірдей хабар шықса, LG Electronics қызмет орталығымен хабарласыңыз.
Обнаружена проблема сенсора правого колесика.	Интеллектуалды диагностикалауды қайта қосыңыз және бірдей хабар шықса, LG Electronics қызмет орталығымен хабарласыңыз.
Обнаружена проблема с щеткой. Пожалуйста, проверьте отсутствие посторонних объектов.	Щеткаға қандай да бөгде заттың жабысуын тексеріңіз.
Обнаружена проблема в двигателе всасывания.	Интеллектуалды диагностикалауды қайта қосыңыз және бірдей хабар шықса, LG Electronics қызмет орталығымен хабарласыңыз.
Обнаружена проблема в сенсоре ускорения.	Интеллектуалды диагностикалауды қайта қосыңыз және бірдей хабар шықса, LG Electronics қызмет орталығымен хабарласыңыз.
Чтобы снова прослушать результат интеллектуальной диагностики, нажмите кнопку зарядки. Чтобы остановить, нажмите кнопку стоп.	Егер диагностикалау нәтижесін қайталағыңыз келсе, "Үй" түймесін басыңыз немесе диагностикалауды аяқтау үшін "▶" түймесін басыңыз.
Попробуйте запустить интеллектуальную автодиагностику после того, как сначала выключите, а потом включите выключатель на обратной стороне робота-пылесоса. Если проблема не исчезла, свяжитесь с сервисной службой LG Electronics customer care.	Диагностиканы қайта бастау үшін негізгі қуат қосқышты Өшіріп, қайта Қосу керек. Егер дәл сондай хабарлама шықса, LG Electronics-тың сервис орталығына хабарласыңыз.
Режим интеллектуальной автодиагностики будет отключен.	
Режим интеллектуальной автодиагностики не будет работать с прикрепленной насадкой из микрофибры. Пожалуйста, попытайтесь снова, после того как отсоедините ее.	Сүрткіш табақшаны алып тастағаннан кейін Интеллектуалды диагностикалауды іске қосыңыз.
Интеллектуальная автодиагностика завершилась неуспешно. Попробуйте запустить интеллектуальную автодиагностику после того, как сначала выключите, а потом включите выключатель на обратной стороне робота-пылесоса.	Диагностикалауды қалпына келтіру үшін негізгі қуат қосқышты ӨШІРУ және ҚОСУ керек. Диагностика аяқталғанша роботты ұстауға немесе оның жұмысына кедергі келтіруге БОЛМАЙДЫ.

Шаң қабын тазалау

Егер шаң қабы толса, сору қуаты азаюы мүмкін. Әр тазалау алдында не одан кейін шаң қабын тазалаңыз. Келесі ретпен шаң қабын тазалаңыз:

1. Робот тазалаушыда PUSH түймесін басу арқылы шаң қабы қақпағын ашыңыз.
2. Шаң қабының тұтқасынан ұстап, жоғары тартыңыз.
3. Сүзгі және мақтаны ажырату үшін Шаң қабының артындағы Сүзгі қақпағының сол жағындағы ілмекті тартыңыз.
* Сүзгіні ажырату шаңның түсуіне әкелуі мүмкін.
* Шаң қабы сүзгісін тазалау кезінде 31-бетті қараңыз.
4. Шаң қабындағы бөлу түймесін басу арқылы қақпақты жоғары көтеріңіз.
5. Шаң қабын босатып, оны тазалағыш щеткамен немесе ағын судың астына қойып тазалаңыз.
6. Сумен тазалағаннан кейін, шаң қабын тікелей күн көзі түспейтін, жақсы желдетілетін жерде толығымен кептіріңіз.
7. Тазаланған Шаң қабын шығарып немесе салған кезде қақпақты жауып, Губка және HEPA сүзгісіне қойыңыз.
* Егжей-тегжейлі жинақтау нұсқауларын алу үшін 31-бетті қараңыз.
8. Робот тазалаушыға шаң қабын салып, оның қақпағын жабыңыз.

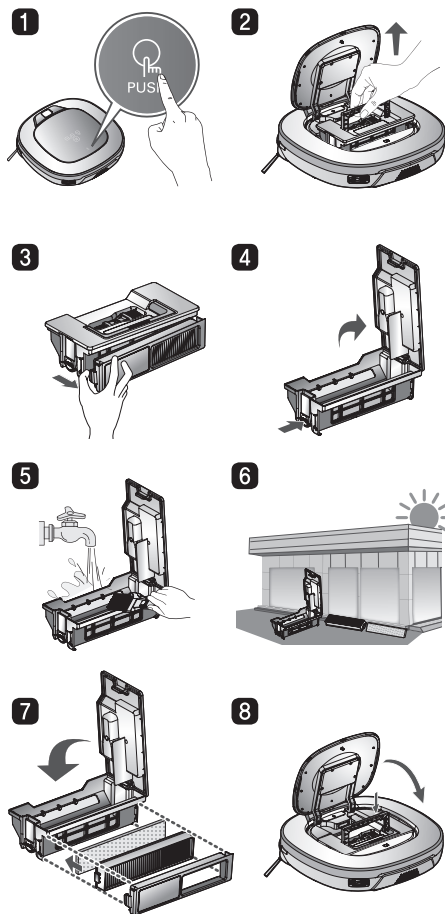

✓ Кеңес

- Сүзгіні шаң қабына бекітпей, құрылғыны іске қосу кепілдікпен қамтылмайтын мотор ақауына әкелуі мүмкін.
- Шаң қабын тазалағаннан кейін сүзгіні бекітіп, Шаң қабына бекітіңіз. Егер шаң қабының сүзгісін бекітпей не Сүзгі қақпағын ендірмей, тазалауды бастасаңыз, "Пожалуйста, проверьте установлены ли пылесборник и фильтр должным образом." дауыстық хабары шығады.
- Шаң қабын тазалағаннан кейін оның қақпағы оңай әрі мұқият жабылатынына көз жеткізіңіз.

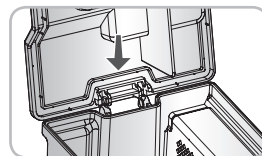

Шаң қабы сүзгісін тазалау

Шаң қабы сүзгісі HEPA сүзгісінен және губка сүзгіден тұрады. HEPA және губка сүзгілерді келесі ретпен тазалаңыз.

1. HEPA сүзгісі және губканы ажырату үшін Шаң қабының артындағы HEPA сүзгісі модулінің сол жағындағы ілмекті тартыңыз.

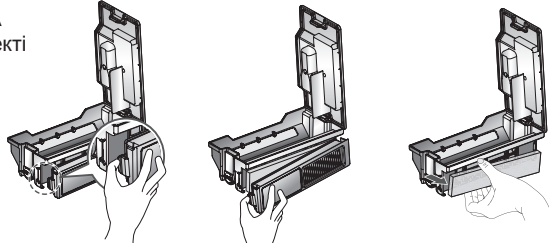

2. HEPA сүзгісіндегі шаң бөлшектерін шаңсорғышпен немесе тазалағыш щеткамен мұқият тазалаңыз.

* HEPA сүзгісін сумен жууға **БОЛМАЙДЫ**. Оның сору қуаты азайған.

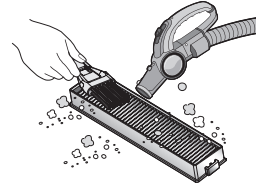

3. Губка сүзгіні тазалау үшін тазалағыш щетканы пайдаланыңыз.

Егер оны тазалау үшін су пайдаланатын болсаңыз, қайта ендірмес бұрын оны көлеңкеде толығымен кептіріңіз.

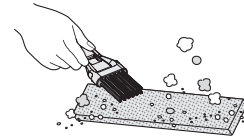

4. HEPA және губка сүзгілерін келесі ретпен Сүзгу қақпағына қайта бекітіңіз.

* HEPA сүзгісіндегі төртбұрышты көрсеткішті сүзгі корпусының ұясына енгізіңіз.

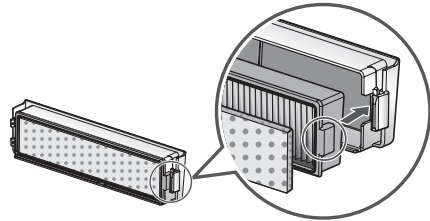

* HEPA және Губка сүзгіні Сүзгі қақпағына дұрыс емес бекітілуіне мұқият болыңыз.

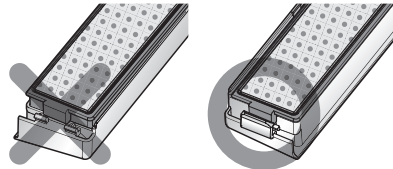

✓ Кеңес

- Робот тазалаушының жұмысын сақтау үшін HEPA сүзгісін кемінде аптасына бір рет щеткамен немесе шаңсорғышпен тазалап тұрыңыз.
- Егер Сүзгі қақпағын Шаң қабына салып, бірақ сүзгілерді енгізбей, Робот тазалаушыны іске қосатын болсаңыз, ішке енетін шаң ақау тудыруы мүмкін.

Щетканы тазалау

Робот тазалаушының астындағы айналмалы Щетка шаңды жинауға көмектеседі. Щетканы келесі ретпен тазалаңыз.

* Негізгі құрылғыны төңкермес бұрын, еденге жұмсақ шүберек жайыңыз және Шаң қабын алып тастаңыз. Керісінше жағдайда негізгі құрылғыға сызаттар түсіп, Шаң қабынан шаң шығады.

- 1** Тазалауды бастамас бұрын Негізгі қуат қосқышын ҚОСУ керек. Робот тазалаушыны жұмсақ шүберекке төңкеріңіз.

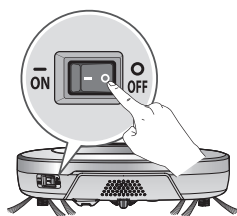

- 2** Бөгде заттардың бар-жоғын тексерген соң, щетка Қақпағын ажырату үшін Бекіткіш ілмекті төмен басып, жоғары тартыңыз.

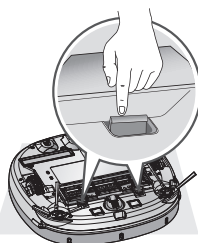

- 3** Тазалағыш құралды пайдалана отырып, щеткадағы және 2 кішірек тірек дөңгелектердегі шаштарды және қоқыстар мен бөгде заттарды тазалаңыз.

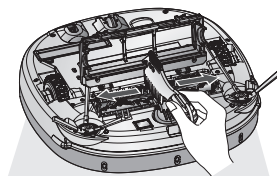

- 4** Сары шығыңқы жеріне дейін щетканы итеріңіз.

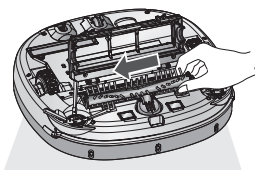

- 5** Щетканы итере отырып, оны негізгі құрылғыдан ажырату үшін ақ шығыңқы бөлігін жоғары көтеріңіз.

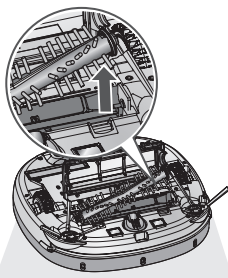

- 7** Щетканың қапталындағы бекіткіш ілмектерді (төртбұрышты) сәйкес түсті ұяларға енгізіңіз.

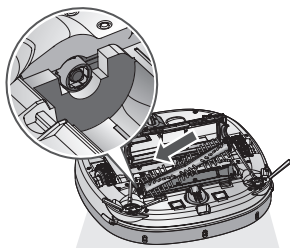

- 8** Щетканы көрсеткі бағытына итеру кезінде Бекіткіш ілмекті (төртбұрышты) ұядағы қарсы бетке енгізіңіз.

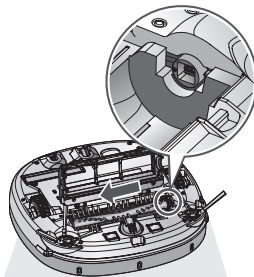

- 9** Бекіткіш ілмектің екі жағынан сырт еткен дыбыс шыққанша Қақпақты төмен басып, жабыңыз.

* Жабу барысында қақпақтың астында щетка қылдарының қыстырылып қалмауына мұқият болыңыз.

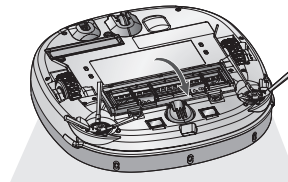
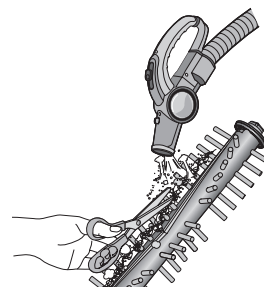

Датчикті/зарядтау терминалын тазалау

Робот тазалаушыда кедергілерді, баспалдақтарды және батареяны зарядтау үшін үй станциясын табатын датчиктер бар. Робот тазалаушының жұмыс өнімділігін сақтау үшін датчиктерді және зарядтау терминалдарын келесідей тұрақты түрде тазалап тұрыңыз:

1. Робот тазалаушының астындағы қуат қосқышты өшіріңіз. Негізгі қуат өшірулі кезде Робот тазалаушыны іске қосқан жағдайда жарақат алуыңыз мүмкін.
2. Еденге тегіс шүберек төсеңіз, Робот тазалаушыны төңкеріп, шүберектің үстіне қойыңыз.
- * Негізгі корпусы айналырмас бұрын шаң қабын алып тастаңыз. Керісінше жағдайда шаң қабындағы шаң шығуы мүмкін.
3. Төменде сипатталғандай тегіс шүберекпен немесе тазалағыш щеткамен ойыс датчиктерді, камера датчиктерін және ультрадыбысты датчиктерді және зарядтау терминалын пайдаланыңыз.

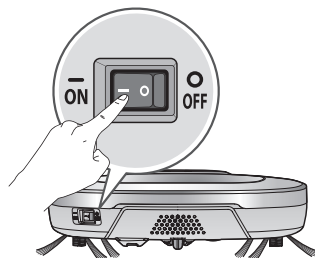

ҚАЗАҚ

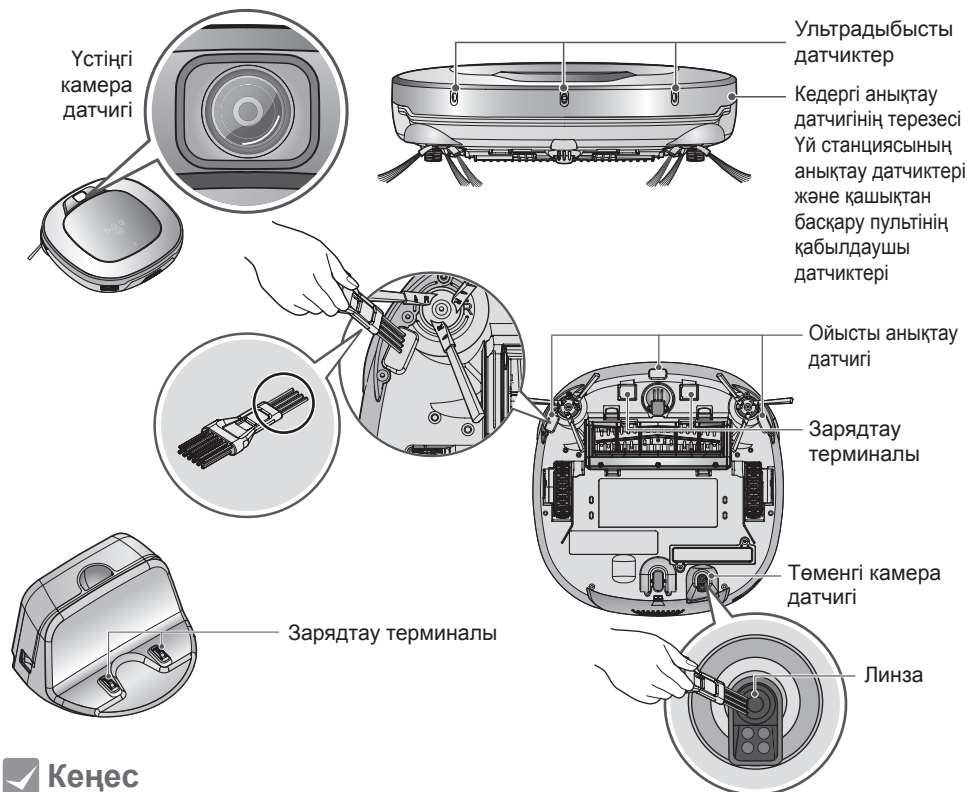

☑ Кеңес

- Робот тазалаушыны оған суды, еріткішті, бензинді немесе басқа қандай да бір сұйықтықты бүрку арқылы тазалауға болмайды.
- Датчик немесе зарядтау терминалы зақымданса, қызмет орталығына хабарласыңыз. Датчик және терминал зақымы өнімнің дұрыс жұмыс істеуіне әкелуі мүмкін.
- Датчик/зарядтау терминалын тазалау үшін тазалағыш щетканы пайдаланыңыз.

Жанама щетканы тазалау

Бөгде зат/материалдар, мысалы, шаш жанама щеткаға оңай жабысуы мүмкін. Мұндай заттардан кемінде аптасына бір рет тазалап тұрыңыз.

Егер щеткаға бөгде заттар шамадан тыс көп тұрып қалса, щеткаға зақым келуі қаупі бар.

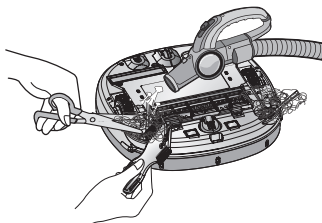

Егер еден тегіс емесе немесе қабырғалар жиі тазаланатын болса, жанама щетка майысуы не зақымдануы мүмкін. Мұндай жағдайда жанама щетканы түзулету үшін келесі әдісті пайдаланыңыз.

1. Келесі процедура майысқан щеткаларды қалпына келтіруге көмектеседі.
2. Құрылғының артындағы негізгі қосқышты өшіру арқылы қуатты өшіріңіз.
3. Жанама щетканы тазалауды оңайлату үшін Робот тазалаушыны үстелдің шетіне қойыңыз. Робот тазалаушының құлап кетпейтініне көз жеткізіңіз.
4. Жанама щетканы жылы суға салыңыз.
5. Жанама щетка суға толығымен батуы үшін оны он секундтай ұстап тұрыңыз.
6. Жанама щетканы қолыңызда сырғытып отырып, баяу сүртіңіз.
7. Жанама щетканы айналдырыңыз және щетканың әр бөлігі үшін 4-6 қадамдарын қайталаңыз.
8. Щетканы тек ол толығымен кепкеннен кейін ғана пайдаланыңыз.

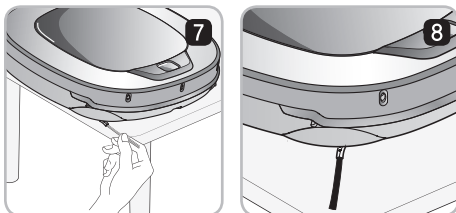
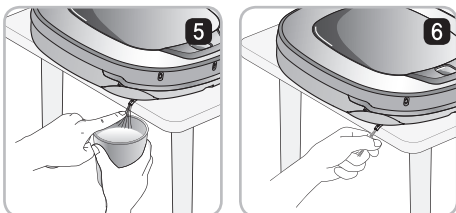
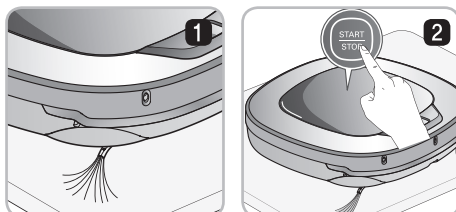

Жанама щетканы пайдалану

1. Бұрандаларды қасқышпен алып, Жанама щетканы негізгі құрылғыдан ажыратыңыз.
2. Ажыратқаннан кейін қандай да бір шашты алып тастаңыз.
3. Робот тазалаушының балама бөлшектеріне сәйкес келетін Щетканың "O" және "C" таңбаларына сәйкестендіріп, Жанама щетканы Робот тазалаушының астына қойыңыз.

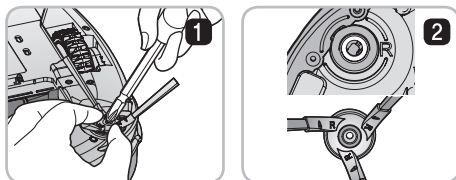

Ультра микрофибра шүберекті тазалау (қосымша)

Иіс болмауы үшін сүрткіш пайдаланылғаннан кейін оның ласы мен шаңы жуылуы керек. Ультра микрофибра сүрткішін жуу үшін осы нұсқауларды орындаңыз:

1. Сүрткіш табақшасынан ультра микрофибраны ажыратыңыз.

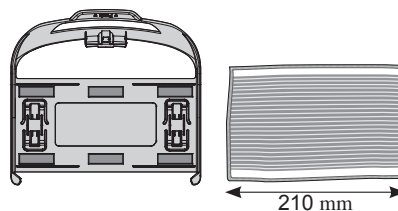

ҚАЗАҚ

2. Оны жылы сумен мұқият тазалаңыз.



3. Сүрткішті күн астында толығымен кептіргеннен кейін пайдаланыңыз.

※ Егер Сүрткіш дымқыл не ылғал күйінде пайдаланылса, бұл Робот тазалаушының дұрыс жұмыс істемеуіне әкелуі мүмкін.

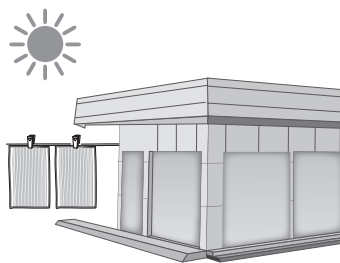

☑ Кеңес

- Өнімнің дұрыс жұмыс істемеуінің алдын алу үшін тек Робот тазалаушымен берілген ультра микрофибра сүрткішті ғана пайдаланыңыз.
- Қосымша микрофибра сүрткіштерін жақын жердегі LG Electronics қызмет орталығынан сатып алуға болады.

Ақауларды түзету

Мына дауыстық хабары болғанда: "Колесики не достают до пола. Пожалуйста, переместите робот-пылесос на ровный участок пола."

Ескерту хабары дөңгелек қандай да бір себеппен еден бетіне тимейтін жағдайда беріледі.

- Дөңгелек алдыңғы есікке, балконға, баспалдаққа т.б. қыстырылып қалмады ма?
 - ▶ Робот тазалаушыны тегіс еденге жылжытыңыз.

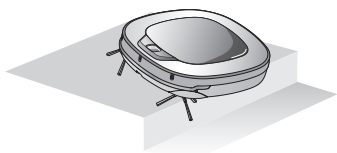

Мына дауыстық хабары болғанда: "Пожалуйста, уберите все посторонние материалы с левого/правого колесика."

- Дөңгелекке ешқандай бөгде нәрсе оралып қалмаған ба?
 - ▶ Еденге тегіс шүберек төсеңіз, Робот тазалаушыны төңкеріп, шүберектің үстіне қойыңыз. Дөңгелекті қарап шыққан соң, бөгде затты алып тастаңыз.
 - * Негізгі корпусы шертпес бұрын шаң қабын алып тастаңыз. Керісінше жағдайда шаң қабындағы шаң шығуы мүмкін.

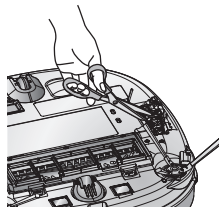
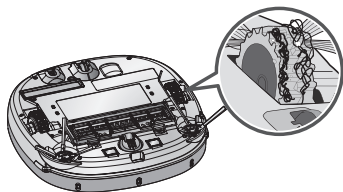

Мына дауыстық хабары болғанда: "Робот пылесос не может продолжать уборку. Пожалуйста, проверьте участок вокруг него."

Қандай да бір қаламайтын жағдайға байланысты Робот тазалаушы тазалауды жалғастыра алмаса, ескерту хабары шығады.

- Робот тазалаушы тіреліп қалған ба?
 - ▶ Тіреліп қалған бөлшекті алып тастағаннан кейін Робот тазалаушыны тегіс еденге қойыңыз.

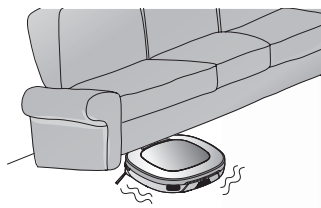

Ақауларды түзету

Мына дауыстық хабары шыққанда: "Пожалуйста, проверьте установлены ли пылесборник и фильтр должным образом."

Ескерту хабары Шаң қабы немесе Сүзгі қақпағы орнатылмаған жағдайда шығады.

- Шаң қабы Робот тазалаушыға ендірілген бе?
 - ▶ Шаң қабы қақпағын ашып, Шаң қабы орнында екенін тексеріңіз.
 - ▶ Шаң қабы қақпағын ашық қалдыруға **БОЛМАЙДЫ**.

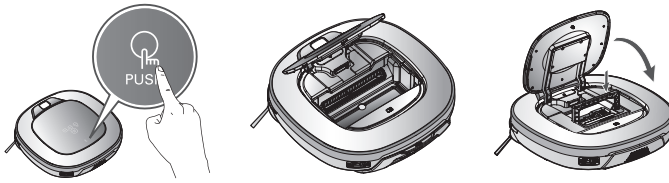

- Сүзгі қақпағы Шаң қабына бекітілгеніне көз жеткізіңіз.

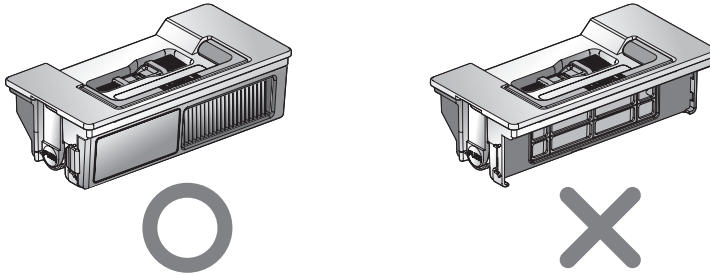

Мына дауыстық хабары шыққанда: "Низкий заряд аккумулятора. Пожалуйста, установите робот-пылесос на Зарядную станцию для подзарядки."

Қалған батарея қуаты бітуге жақындағанда, "Батарея азайды" дауыстық хабары шығады.

- Робот тазалаушыны үй станциясына апарып, оны зарядтауды бастаңыз.
 - ▶ Робот тазалаушы тоғыстыру станциясына сәтті бекітілген кезде ол зарядтау әуенімен зарядтауды бастайды.

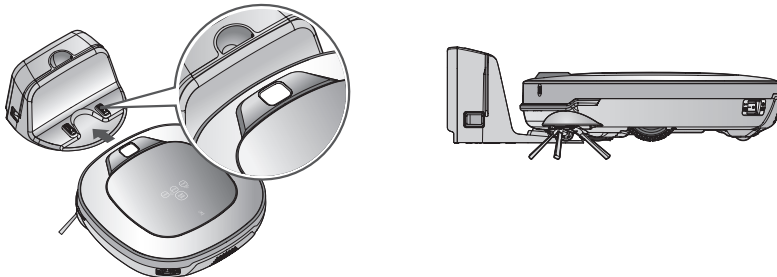

Ақауларды түзету

Мына дауыстық хабары шыққанда: "Пожалуйста, уберите все посторонние материалы со щетки на нижней стороне робот-пылесоса."

Егер бөгде зат Щетканың айналуына кедергі келтіретін болса, ескерту хабары беріледі.

Еденге жұмсақ материалды төсеңіз және Робот тазалаушы төңкеріп қойыңыз.

*** Қорек блогын қоспас бұрын, Шаң жиналатын қапты алып тастаңыз.
Керісінше жағдайда Шаң қабынан шаң шығуына жол бермеңіз.**

• Щетка қатты, қалыпсыз дыбыс шығарады.

- ▶ Бөлек щетканың ойығын тексеріп, щетканың дұрыс бекітілгеніне көз жеткізіңіз.
- ▶ Щетканы Робот тазалаушыдан алып тастаңыз және щеткадан бөгде материалды алып тастаңыз.

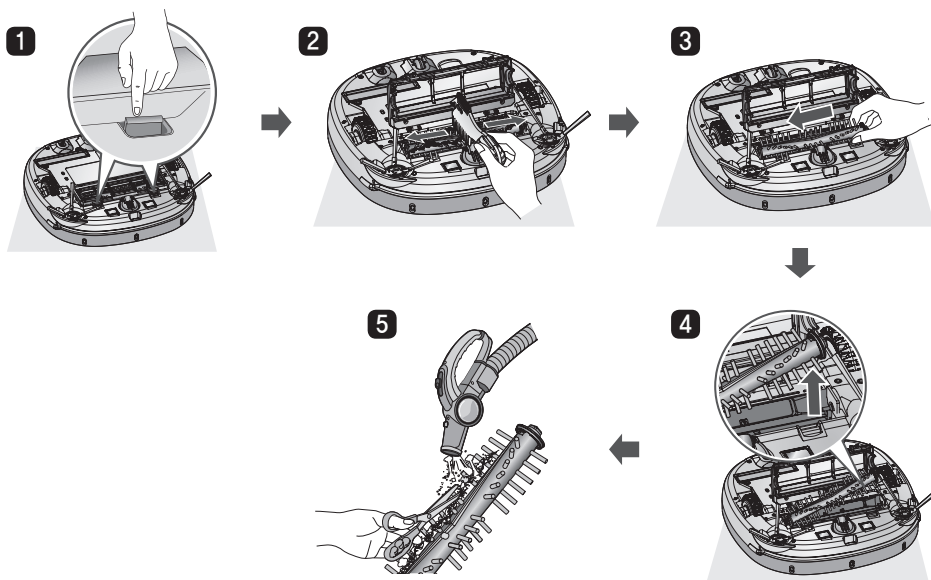

• Щетка немесе жанама щетка тіреліп қалды.

- ▶ Жанама щеткадан немесе щеткадан сымдарды, шаш сияқты бөгде заттарды алып тастаңыз.

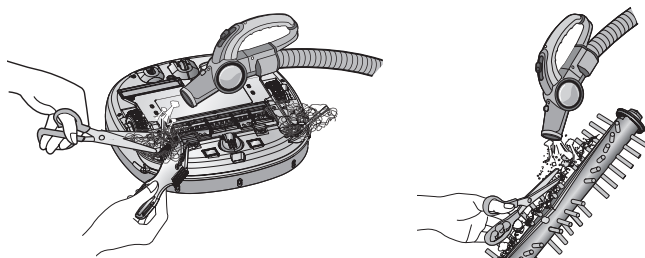

*** Процестің егжей-тегжейлі сипаттамасы үшін 32-ші, 34-ші беттегі нұсқауларды қараңыз.**

Қызмет орталығына қоңырау шалмас бұрын

Робот тазалаушының сәтсіздігі туралы есеп бермес бұрын растаңыз.

Ақау	Шешімдер (Анықтама беті)
Қуатты қосу мүмкін емес.	Қуат қосқышы қосулы екенін тексеріңіз. (16-бет)
Қуат автоматты түрде өшеді.	Бұл сәтсіздік емес. Робот тазалаушының өз қуат үнемдеу функциясы бар. Егер қуат қосылғаннан кейін он минутқа дейін пайдаланылмаса, қуат автоматты түрде өшеді. (18-бет)
Робот тазалаушы зарядталады.	<ul style="list-style-type: none"> ▶ Қуат қосқышы қосулы екенін тексеріңіз. ▶ Үй станциясының айналасында заттарды алып тастаңыз. (16-бет) ▶ Үй станциясына қуаттың қосылғанын растаңыз. (15-бет) ▶ Құрғақ материалмен зарядтау терминалын сүртіңіз.
Сору қуаты әлсірейді.	<ul style="list-style-type: none"> ▶ Бөгде материал сору портын қалқалап тұрғанын тексеріңіз. (32-бет) ▶ Шаң қабын босатыңыз. (30-бет) ▶ Шаң қабы сүзгісін тазалаңыз. (31-бет)
Шу күшейеді.	<ul style="list-style-type: none"> ▶ Шаң қабы дұрыс бекітілгенін растаңыз. ▶ Шаң қабы сүзгісі дұрыс бекітілгенін растаңыз. (31-бет) ▶ Щеткаға бөгде материалдың тұрып қалмағанын тексеріңіз. (32-бет)
Робот тазалаушы іске қосылмайды.	<ul style="list-style-type: none"> ▶ Қуат қосқышы қосулы екеніне көз жеткізіңіз. (16-бет) ▶ Батареяның зарядталғанын растаңыз. (19-бет)
Щетка айналмайды.	<ul style="list-style-type: none"> ▶ Щетканы тазалаңыз. (32-бет) ▶ Щетка дұрыс бекітілгенін растаңыз. (32-бет)
Жылжулар немесе жүру жолы қалыпты емес.	<ul style="list-style-type: none"> ▶ Датчикті тегіс материалмен мұқият сүртіңіз. (33-бет) ▶ Ультра микрофибра бекітілсе, оның дұрыс бекітілгеніне көз жеткізіңіз. (26-бет) ▶ Қуатты өшіріп, қайта қосыңыз.
Робот тазалаушыны қашықтан басқару пультімен іске қосу мүмкін емес.	<ul style="list-style-type: none"> ▶ Қашықтан басқару батареяларды ауыстырыңыз. (13-бет) ▶ Бақылау негізгі құрылғының 3 метрден аспайтын қамту аймағының шеңберінде екенін растаңыз. (13-бет) ▶ Қуат қосқышы қосулы екенін тексеріңіз. (16-бет)

Өнім спецификациясы

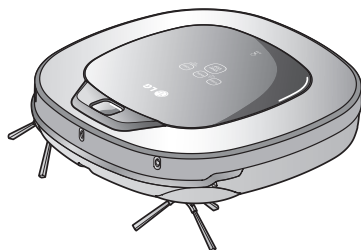

Элемент/Үлгі	LG Robot Cleaner VR657***** / VRF657*****
Сыртқы өлшемдер	340 mm × 340 mm × 89 mm
Салмағы	3 Kg
Қуат тұтыну	58 W
Батарея (Толық зарядтау)	DC 16.8 V
Жүру жылдамдығы	350 mm/s (максимум)
Пайдалану уақыты	Шамамен 100 минут (Жалпы ағаш еден негізінде)
Зарядтау уақыты	3 сағат
Негізгі функциялар	Турбо режимі Оқу режимі Кедергіні сезу Еңіске қарсы функция Жоспарланған тазалау Қате көрсету Навигациялау Автоматты/Қолмен зарядтау Құрғақ сүрту (қосымша) Бұрышты тазалау Дауыстық хабар алмасу Карта жасау Аумақ тазалау Үздіксіз тазалау Менің кеңістігімді тазалау Шаршы бөліктер режимінде тазалау Зигзаг тазалау

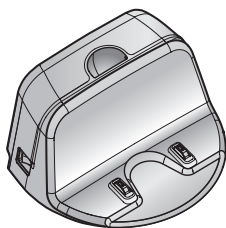

Элемент/Үлгі	Үй станциясы
Сыртқы өлшемдер	236 mm × 181 mm × 128 mm
Деңгей	230 V~ 50 Hz
Шығыс кернеу/Ток	DC 17.1 V / 1.1 A
Қуат тұтыну	23 W

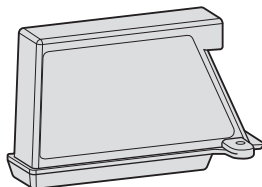

Элемент/Үлгі	Батарея
Түрі	Литий жинақтауышы
Деңгей	14.4 V / 2330 mAh / 4 cells

Ашық шығыс бағдарламалық құрал ескертпесі

GPL, LGPL, MPL және осы өнімдегі басқа ашық шығыс бағдарламалық құралдар лицензиялары бойынша бастапқы кодты алу үшін <http://opensource.lge.com> сайтына кіріңіз.

Бастапқы кодпен бірге, барлық қатысты лицензия шарттары, кепілдіктен бас тарту және авторлық құқықтар ескертулері жүктеуге қол жетімді.

Батареяны шығару/салу

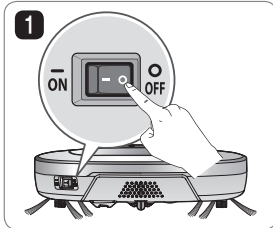

1 Робот тазалаушының артқы сол жақ негізгі қуат қосқышты ешіріңіз.

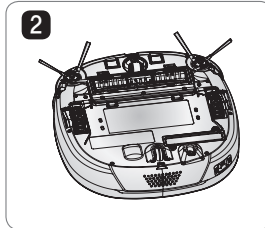

2 Еденге жұмсақ шүберек қойып, шаң қабын алып тастап, Робот тазалаушыны төңкеріңіз.

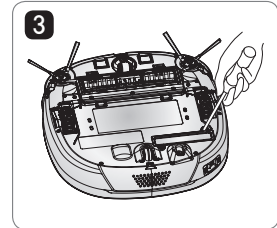

3 Бұрандамен болтты алып тастаңыз.

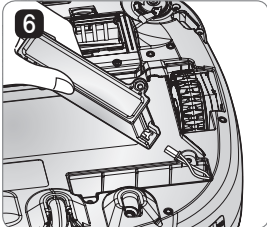

6 Батареяны кері ретпен салыңыз.

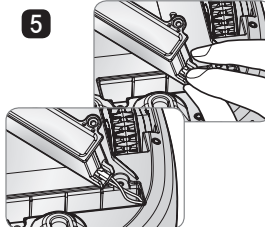

5 Коннектор ілмегін басып тұрып, батареядан сымды ажыратыңыз.

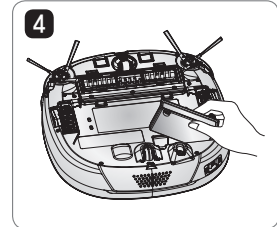

4 Батареяны құрылғыдан алып тастаңыз.

⚠ ЕСКЕРТУ

Өрт, жарылыс, электр тогының соғуы немесе құрылғының бұзылуы жағдайларынан мұқият болыңыз.

- Батарея орамын (бұдан әрі қарай - қап) зарядтағышпен бастапқыда берілген зарядтағыштан басқа түрімен зарядтамаңыз.
- Орамды лақтыру, соғу, тесу, кесу немесе жылдам қатты тигізу сияқты жолдармен зақымдауға болмайды.
- Орамды ешбір жағдайда бөлшектеу әрекетін жасауға болмайды. Орам зақымданса немесе дұрыс жұмыс істемесе, оны қызмет орталығына апарыңыз.
- Бұл орамды қызу көзіне жақын қоюға немесе отқа не суға тастауға болмайды.
- Орам ылғал немесе дымқыл ортада зарядталмауы керек.
- Балалардан, нәрестелерден немесе үй жануарларынан аулақ ұстаңыз.

[IEC 62929 Стандартты] Тазалауды іске асыру сынағын икемдеу

Шаң жойатын тест - Қорап (берік жабыну және кілем)

1. Толығымен қуаттандырылған Робот тазалағышты бастапқы орнына қойып, оны қосыңыз.
2. Робот тазалағыштың немесе басқару құрылғысының 'TURBO' түймесін бассаңыз Робот Тазалағышта турбо режимі орнатылады.
3. Басқару құрылғысының 'Repeat' түймесін бассаңыз, Робот тазалағышта қайталау режимі орнатылады.
4. Робот тазалағыштың 'START/STOP' немесе басқару құрылғысының '▶▶' түймесін бассаңыз Робот Тазалаушы іске қосылады.

Шаң жойатын тест - түзу линия (берік жабыну және кілем)

1. Толығымен қуаттандырылған Робот тазалағышты бастапқы орнына қойып, оны қосыңыз.
2. Сынау режимін қосу үшін 'Schedule' және 'Mode' түймелерін бірге 3 секундтай басыңыз.
3. (1) Қатты еденде сынау кезіндегі LED-көрініс: T-H.
(2) Кілемде сынау кезіндегі LED-көрініс: T-C.
* Басқару құрылғысының 'Mode' түймесін немесе Робот тазалағыштың 'MODE' түймесін басып LED-көріністі ауыстырыңыз.
4. Робот тазалағыштың 'START/STOP' немесе басқару құрылғысының '▶▶' түймесін бассаңыз Робот Тазалаушы іске қосылады.

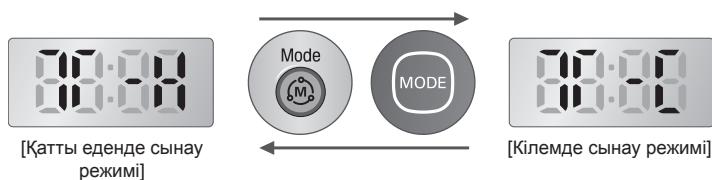

Автономдық навигация/қамту сынағы

1. Толығымен қуаттандырылған Робот тазалағышты бастапқы орнына қойып, оны қосыңыз.
2. Басқару құрылғысының 'Repeat' түймесін бассаңыз, Робот тазалағышта қайталау режимі орнатылады.
3. Робот тазалағыштың 'START/STOP' немесе басқару құрылғысының '▶▶' түймесін бассаңыз Робот Тазалаушы іске қосылады.

* <Абайлаңыз>

Ұйымдар өнімділігін тазалау немесе IEC62929 сәйкес өнімділігін жүргізу тест ғана кезде осы режимді пайдаланыңыз



Қалдық батареяларды/аккумуляторларды тастау

1. Батареяларға/аккумуляторларға айқас сызықты деңгелекті себет жапсырылса, бұл өнімге 2006/66/CE Еуропа Директивасы қолданылатынын білдіреді..
2. Бұл таңба батарея құрамында 0,0005% сынап, 0,002% кадмий немесе 0,004% қорғасын болса, сынап (Hg), кадмий (Cd) немесе қорғасын (Pb) химиялық таңбаларымен бірге берілуі мүмкін.
3. Барлық батареялар/аккумуляторлар үкімет немесе жергілікті уәкілетті органдар арқылы тағайындалатын жинау мекемелері арқылы қалалық қалдық жиынынан бөлек тасталады.
4. Ескі батареяларды/аккумуляторларды дұрыс тастау қоршаған орта, жануарлар және адам денсаулығы үшін ықтимал теріс салдарлардың алдын алуға көмектеседі.
5. Ескі батареяларды/ аккумуляторларды қоқысқа тастау туралы қосымша ақпарат алу үшін қала әкімшілігіне, қоқыс жинау қызметіне немесе өнімді сатқан дүкенге хабарласыңыз.



Ескі құрылғыны қоқысқа тастау

1. Барлық электр және электрондық өнімдерді үкімет немесе жергілікті билік бекіткен жинау орындарына, жалпы қоқыстан бөлек тастау керек.
2. Ескі құрылғыны тиісті түрде қоқысқа тастау қоршаған орта мен адам денсаулығына тиюі мүмкін кері әсерлердің алдын алуға көмектеседі.
3. Ескі құрылғыны қоқысқа тастау туралы қосымша ақпарат алу үшін қала әкімшілігіне, қоқыс жинау қызметіне немесе өнімді сатқан дүкенге хабарласыңыз.



Символ Кедендік одақтың 005/2011 техникалық регламентіне сәйкес қолданылады және осы өнімнің қаптамасын екінші рет пайдалануға арналмағанын және жоюға жататынын көрсетеді. Осы өнімнің қаптамасын азық-түлік өнімдерін сақтау үшін пайдалануға тыйым салынады.



Символ қаптаманы жою мүмкіндігін көрсетеді.
Символ сандық код және/немесе әріп белгілері түріндегі қаптама материалының белгісімен толықтырылуы мүмкін.



Напряжение Кернеу	230 V~ 50Hz
Страна происхождения Өндіруші ел	Корее Корея
Дата производства Өндірілген күні	Смотрите на этикетке Рейтинг затбелгісін қараңыз
Эл Джи Электроникс Инк. Ул. Уанам, 84, Сонгсан, город Чангвон, Гуёнгангнам, 642-713, Республика Корея	
Элджи Электроникс Инк. Уанам көшесі 84, Сонгсан, Чангвон қаласы, Гуенгангнам, 642-713, Корея Республикасы	

Made in Korea