

EN

RU

UK

HU

CS

SK

BS

BG

HR

RO

SR

SL

ET

LV

LT

PL

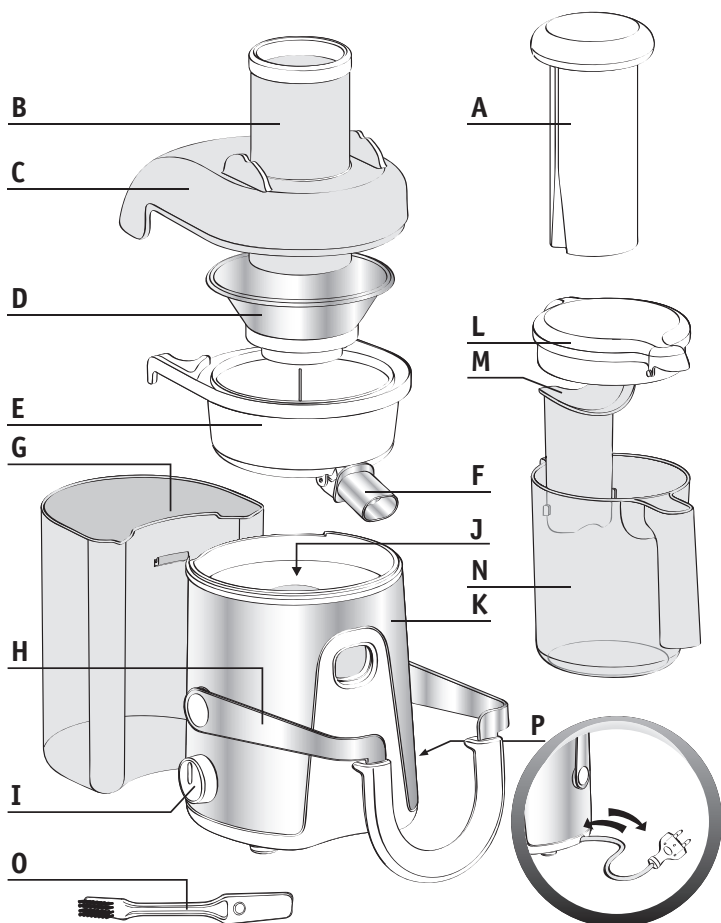

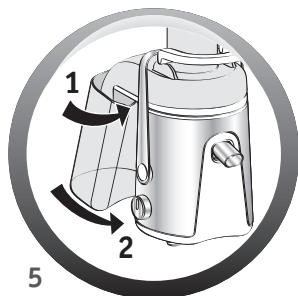
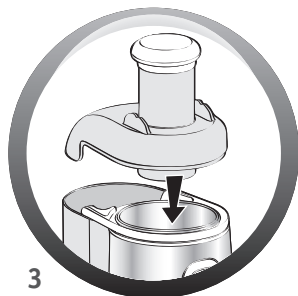
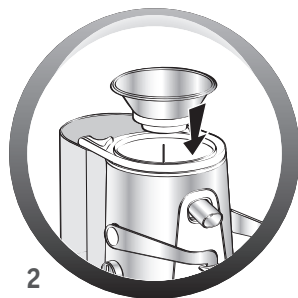
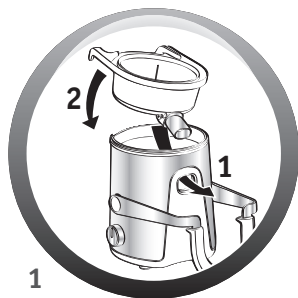

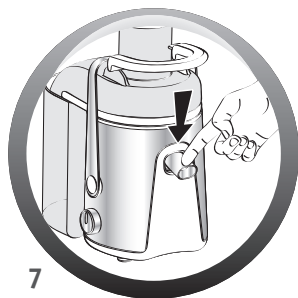

DESCRIPTION

A Pusher	I Control switch (2 speeds)
B Feed tube	J Drive shaft
C Cover	K Motor unit
D Sieve	L Juice jug cover
E Juice collector	M Foam separator
F Pouring spout with drip-stop system	N Juice jug
G Pulp collector	O Brush
H Safety clamp	P Cord storage

SAFETY INSTRUCTIONS

- Always check the sieve (**D**) before use.
- Never use the juice extractor if the sieve is broken or damaged, or if there is visible cracking or crazing or if the sieve is torn. If there is any evident damage to the sieve, contact an approved Service centre. The sieve has sharp edges: handle it with care.
- For your safety, this appliance is compliant with applicable standards and regulations:
 - Low Voltage Directive
 - Electromagnetic compatibility directive
 - Regulations governing materials in contact with food.
- Check that the supply voltage shown on the rating plate of the appliance matches that of your electrical system. Any connection error will invalidate the guarantee.
- Do not place or use this appliance on a hotplate or close to an open flame (gas cooker).
- Do not immerse the motor unit or put it under running water.
- If the supply cord is damaged, it must be replaced by the manufacturer, its after-sales service or any person with similar qualifications, in order to avoid any danger.
- Use this appliance on a solid, stable worktop, away from water splashes. Do not turn it over.
- Any intervention other than normal cleaning and maintenance by the customer must be carried out by an approved service centre.
- The appliance must be unplugged:
 - if there is a problem or fault during operation
 - before assembly, disassembly or cleaning.

- Never pull on the supply cord to unplug the appliance.
- Only use an extension lead after checking that it is in perfect condition.
- A domestic appliance must not be used:
 - if it has fallen on the floor
 - if it is damaged or incomplete.
- In such cases, or for any other repair, you must contact an approved Service centre.
- This product has been designed for domestic use only. The manufacturer accepts no responsibility, and the guarantee will not apply, for any commercial use, inappropriate use or failure to comply with the instructions.
- This appliance is not intended for use by persons (including children) with reduced physical sensory or mental capabilities, or lack of experience and knowledge, unless they have been given supervision or instruction concerning the use of the appliance by a person responsible for their safety.
- Children must be supervised to ensure that they do not play with the appliance.
- Only use original accessories and components. We cannot accept any responsibility if this is not the case.
- Never put your fingers or any other object in the filler tube **(B)** while the appliance is in operation. Always use the pusher **(A)** provided for this purpose.
- Never open the cover **(C)** before the sieve **(D)** has come to a complete stop.
- Do not remove the pulp collector **(G)** while the appliance is in use.
- Always unplug the appliance from the mains after use.

SAFETY SYSTEM

This appliance is fitted with a safety mechanism. To start the juice machine, the cover **(C)** must be properly secured by the safety clamp **(H)**. Opening the safety clamp **(H)** will stop the juice machine. At the end of a cycle, place the control switch **(I)** to 0 and wait until the sieve **(D)** stops completely before removing the cover.

BEFORE FIRST USE

- We recommend that you wash all the removable parts **(A, B, C, D, E, G, L, M, N)** in warm soapy water (see paragraph "Cleaning"). Rinse and dry them carefully.
- Unpack the appliance and place it on a solid, stable work surface.
- Ensure that all packaging has been removed before starting the appliance.

USING THE APPLIANCE

- Fit the juice collector **(E)** in the appliance, tipping it slightly forward to pass the pouring spout through the hole provided (see **Fig. 1**).
- Place the sieve **(D)** in the juice collector **(E)**. Ensure that the sieve is properly clipped onto the drive shaft **(J)**. You can hear an audible click when the sieve is positioned correctly (see **Fig. 2**).
- Fit the cover **(C)** on the appliance, ejection spout to the rear (see **Fig. 3**).
- Push the safety clamp **(H)** to the rear until it locks into place. You will hear an audible "click" (see **Fig. 4**).
- Fit the pulp collector **(G)** on the rear of the appliance (see **Fig. 5**).
- Slide the pusher **(A)** into the feed tube **(B)** aligning the groove on the pusher with the small ridge in the feed tube.
- If you wish to separate the juice from the froth, slide the foam separator **(M)** in the juice jug **(N)** and fit the cover onto the jug (see **Fig. 6**). The foam separator allows you to keep the froth inside the jug when you pour the juice into a glass.
- This appliance is fitted with a drip-stop system **(F)**: push the pouring spout down to actuate the system and allow the juice to flow out (see **Fig. 7**).
- Place the juice jug **(N)** under the pouring spout in front of the appliance (see **Fig. 8**).
- Plug in the appliance.
- To start the appliance, use the control switch **(I)**.
- Insert the fruits or vegetables through the feed tube **(B)**.
- The fruits and vegetables must be inserted only while the motor is running.
- Do not press too hard on the pusher **(A)**. Do not use any other utensil. NEVER push with your fingers.
- When you have finished, stop the appliance by turning the control switch **(I)** to 0 and wait until the sieve **(D)** stops completely.
- When the pulp collector **(G)** is full, or the juice flow slows down, empty the pulp collector and clean the sieve and the cover.
- After making your juice, activate the drip-stop system by pushing the pouring spout up before removing your glass to stop the flow of the juice (see **Fig. 9**).

WHICH SPEED TO USE?

Ingredients	Speed	Approx. weight (in kg)	Quantity of juice obtained in ml (*)
Apples	2	1	650
Pears	2	1	600
Carrots	2	1	600
Cucumbers	1	1 (about 2 cucumbers)	600
Pineapple	2	1	300
Grapes	1	1	450
Tomatoes	1	1,5	900
Celery	2	1,5	350
Choosing the wrong speed may cause the appliance to vibrate abnormally.			

It is recommended that you use the appliance for no more than 2 minutes continuously.

- The quality and quantity of juice varies greatly according to the date of harvest and the particular variety of fruit or vegetable. The quantities of juice indicated above are therefore approximate.

PRACTICAL TIPS

- Wash the fruit carefully before stoning.
- In general, you do not need to remove the skin or peel. You only need to peel fruit with thick and bitter skin, like lemon, orange, grapefruit or pineapple (remove the centre stalk).
- Certain types of fruit like apples, pears, tomatoes etc. (with a diameter less than 74 mm) will fit in the feed tube whole, thanks to the "Direct Fruit System". So choose the appropriate type of fruit or vegetable.
- It is difficult to extract juice from bananas, avocados, blackberries, figs, aubergines and strawberries.
- The juice machine should not be used for sugar cane and excessively hard or fibrous fruit.
- Choose fresh, ripe fruit and vegetables, they will yield more juice. This appliance is suitable for such fruits as apples, pears, oranges, grapes, pomegranates and pineapple and such vegetables as carrots, cucumbers, tomatoes, beetroot and celery.
- If you use over-ripe fruit, the sieve will be blocked more quickly.
- Important: All juice must be consumed immediately. On contact with air, it is very quickly oxidised, which can change its taste, colour and nutritional value. Apple and pear juices quickly turn brown. Add a few drops of lemon juice to slow this discoloration.

CLEANING

- All removable parts (**A**, **B**, **C**, **D**, **G**, **L**, **M** and **N**) may be cleaned in the dishwasher, except for the juice collector (**E**). The juice collector (**E**) must be cleaned straight after use in soapy water.
- This appliance is easier to clean immediately after use.
- Do not use scouring pads, acetone, alcohol (white spirit), etc. to clean the appliance.
- The sieve must be handled with care. Avoid any mishandling that may affect the performance of the appliance. The sieve can be cleaned with the brush (**O**). Change your sieve at the first sign of wear or damage.
- Clean the motor unit with a damp cloth. Dry carefully.
- Never immerse the motor unit under running water.

WHAT TO DO IF YOUR APPLIANCE DOES NOT WORK?

PROBLEMS	CAUSES	SOLUTIONS
The appliance does not work.	The plug is not inserted correctly; the control switch (I) is neither on "1" nor on "2".	Plug the appliance into a socket with the correct voltage. Turn the control switch to speed "1" or "2".
	The cover (C) is not properly secured.	Check that the cover (C) is properly fitted and secured by the safety clamp (H).
The appliance is giving off a smell or is very hot to touch, is making an abnormal noise or smoking.	The sieve (D) is not properly fitted.	Check that the sieve (D) is fitted properly onto the drive shaft (J).
	The quantity of fruit or vegetables being processed is too great.	Leave the appliance to cool and reduce the quantity of fruit or vegetables being processed.
The flow of juice decreases.	The sieve (D) is blocked.	Switch off the appliance, clean the feed tube (B) and the sieve (D).
For any other problem or fault, please contact your approved Service centre.		

ENVIRONMENT PROTECTION FIRST!



i Your appliance contains valuable materials which can be recovered or recycled.



Leave it at a local civic waste collection point or at an approved service centre.

ОПИСАНИЕ

A Толкатель	I Переключатель (2 скорости)
B Загрузочная труба	J Приводной вал
C Крышка	K Блок мотора
D Сито	L Крышка чаши для сока
E Емкость для сбора сока	M Пеноотделитель
F Разливочный носик с системой остановки капель	N Чаша для сока
G Емкость для сбора мякоти	O Щетка
H Защитный зажим	P Отсек для шнура питания

УКАЗАНИЯ ПО БЕЗОПАСНОСТИ

- Всегда проверяйте сито (**D**) перед использованием.
- Никогда не используйте соковыжималку, если сито сломано или повреждено, если на нем видны трещины или если оно изношено. Если на сите имеются очевидные повреждения, обратитесь в авторизованный сервисный центр. У сита острые края – обращайтесь с ним осторожно.
- Для вашей безопасности данный прибор соответствует применимым стандартам и принятым постановлениям:
 - директива о низковольтном оборудовании;
 - директива об электромагнитной совместимости;
 - нормативные документы по материалам, непосредственно контактирующим с пищей.
- Убедитесь в том, что напряжение питания, указанное на табличке с техническими характеристиками прибора, соответствует напряжению в сети. Любые ошибки при подключении приводят к аннулированию гарантии.
- Не ставьте электроприбор и не используйте его на горячей поверхности или поблизости от открытого огня (например, рядом с газовой плитой).
- Не погружайте блок мотора в воду и не мойте его.
- Поврежденный шнур питания, во избежание возникновения опасности, должен быть заменен изготовителем, специалистом бюро по послепродажному обслуживанию или лицом, имеющим соответствующую квалификацию.
- Используйте электроприбор только на твердой ровной поверхности, вдали от водяных брызг. Не переворачивайте его.
- Все действия по обслуживанию, кроме стандартных процедур очистки и ухода, осуществляемых пользователем, должны выполняться в авторизованном сервисном центре.
- Электроприбор следует отключить от сети питания в следующих случаях:
 - если во время работы возникли неполадки
 - перед сборкой, разборкой или очисткой.

- При отключении прибора не тяните за шнур питания.
- Используйте удлинитель только после того, как убедитесь в его хорошем состоянии.
- Любой бытовой электроприбор не следует использовать:
 - если он упал на пол
 - если он поврежден или имеет дефекты.
- В подобных случаях, а также с целью любого другого ремонта следует обратиться в авторизованный сервисный центр.
- Изделие предназначено только для бытового применения. Производитель не несет ответственности в случае использования электроприбора в коммерческих целях, не по назначению и не в соответствии с инструкцией. На такие случаи гарантия не распространяется.
- Электроприбор не предназначен для использования лицами (включая детей) с пониженными физическими, чувственными или умственными способностями или при отсутствии у них опыта или знаний, если они не находятся под контролем или не проинструктированы об использовании прибора лицом, ответственным за их безопасность.
- Дети должны находиться под контролем для недопущения игры с электроприбором.
- Следует использовать только принадлежности и компоненты, изготовленные производителем прибора. В противном случае мы не можем принять на себя какую-либо ответственность.
- Во время работы прибора не помещайте пальцы или какие-либо другие предметы в загрузочную трубу (**B**). Всегда используйте толкатель (**A**), специально предназначенный для этой цели.
- Никогда не открывайте крышку (**C**), пока не произошла полная остановка сита (**D**).
- Не снимайте емкость для сбора мякоти (**G**) во время работы прибора.
- После окончания работы устройство следует отключить от сети.

СИСТЕМА ЗАЩИТЫ

Прибор оснащен механизмом защиты. Чтобы включить соковыжималку, следует правильно установить крышку (**C**) и закрепить ее с помощью защитного зажима (**H**). Открывание защитного зажима (**H**) приводит к останову соковыжималки. В конце цикла работы установите переключатель (**I**) в положение "0" и дождитесь полной остановки фильтра (**D**) прежде, чем снять крышку.

ПЕРЕД ПЕРВЫМ ИСПОЛЬЗОВАНИЕМ

- Рекомендуется вымыть все съемные части прибора (**A, B, C, D, E, G, L, M, N**) теплой водой с мылом (см. раздел "Очистка"). Тщательно прополощите и высушите их.
- Извлеките прибор из упаковки и поместите его на твердую, ровную рабочую поверхность.
- Перед использованием прибора убедитесь в том, что удалена вся упаковка.

ИСПОЛЬЗОВАНИЕ ПРИБОРА

- Установите емкость для сбора сока (**E**) на прибор, слегка наклонив ее вперед, чтобы пропустить разливочный носик в предназначенное для него отверстие (см. **Рис. 1**).
- Поместите сито (**D**) в емкость для сбора сока (**E**). Убедитесь в том, что сито правильно закреплено на приводном валу (**J**). При правильной установке сита слышен щелчок (см. **Рис. 2**).
- Установите на прибор крышку (**C**) так, чтобы носик извлечения находился сзади (см. **Рис. 3**).
- Переведите защитный зажим (**H**) назад, пока он не будет зафиксирован на своем месте. Будет слышен щелчок (см. **Рис. 4**).
- Установите емкость для сбора мякоти (**G**) с задней стороны прибора (см. **Рис. 5**).
- Вставьте толкатель (**A**) в загрузочную трубу (**B**), совместив прорезь на толкателе с небольшим выступом на загрузочной трубе.
- При необходимости отделения пены от сока установите пеноотделитель (**M**) в чашу для сока (**N**) и поместите крышку на чашу (см. **Рис. 6**). Пеноотделитель не пропускает пену, оставляя ее внутри чаши во время переливания сока в стакан.
- Прибор оснащен системой остановки капель (**F**): для активизации этой системы нажмите сверху вниз на разливочный носик и дайте соку вытечь (см. **Рис. 7**).
- Поместите чашу для сока (**N**) под разливочный носик в передней части прибора (см. **Рис. 8**).
- Подсоедините электроприбор к сети.
- Для запуска прибора используйте переключатель (**I**).
- Поместите фрукты или овощи внутрь через загрузочную трубу (**B**).
- Фрукты и овощи следует помещать внутрь только при работающем моторе.
- Не надавливайте на толкатель (**A**) слишком сильно. Не используйте никаких других предметов. НИКОГДА не проталкивайте ингредиенты пальцами.
- По окончании использования прибора остановите его, повернув переключатель (**I**) в положение "0", и дождитесь полной остановки сита (**D**).
- Когда емкость для сбора мякоти (**G**) заполнена, или когда сок начинает течь медленнее, очистите емкость для сбора мякоти, а также сито и крышку.
- После приготовления сока активизируйте систему остановки капель, нажав на разливочный носик снизу вверх перед тем, как убрать стакан, чтобы остановить вытекание сока (см. **Рис. 9**).

КАКУЮ СКОРОСТЬ ИСПОЛЬЗОВАТЬ?

Ингредиенты	Скорость	Примерный вес (кг)	Количество получаемого сока в сантилитрах (*)
Яблоки	2	1	65
Груши	2	1	60
Морковь	2	1	60
Огурцы	1	1 (около 2 огурцов)	60
Ананас	2	1	30
Виноград	1	1	45
Помидоры	1	1,5	90
Сельдерей	2	1,5	35
Неправильный выбор скорости может вызвать аномальную вибрацию прибора.			

Рекомендуемое непрерывное время использования устройства - не более 2 минут .

* Качество и количество сока может быть очень разным в зависимости от даты сбора и конкретного сорта фруктов или овощей. Поэтому указанное выше количество сока является приблизительным.

ПРАКТИЧЕСКИЕ СОВЕТЫ

- Тщательно вымойте фрукты перед тем, как удалить косточки.
- Обычно снимать кожуру нет необходимости. Необходимо очищать только фрукты с толстой и горькой кожурой, такие как лимон, апельсин, грейпфрут или ананас (удалите сердцевину).
- Некоторые виды фруктов, такие как яблоки, груши, помидоры и т.д. (диаметр которых менее 74,5 мм) уместаются в загрузочную трубу целиком благодаря "Системе непосредственной загрузки фруктов". Подбирайте соответствующие сорта фруктов или овощей.
- Получение сока из бананов, авокадо, ежевики, инжира, баклажанов и земляники затруднено.
- Не следует пытаться выжимать сок из сахарного тростника, а также слишком твердых или волокнистых фруктов.
- Выбирайте свежие и спелые фрукты и овощи: они дадут больше сока. Данный прибор пригоден для таких фруктов, как яблоки, груши, апельсины, виноград, гранаты, ананасы и т.д., и таких овощей, как морковь, огурцы, помидоры, свекла и сельдерей.
- При использовании перезревших фруктов сито может засориться быстрее.
- Важно! Только что выжатый сок пейте сразу. При контакте с воздухом он очень быстро окисляется, что может отразиться на его вкусе, цвете и питательной ценности. Яблочный и грушевый соки быстро приобретают коричневый цвет. Чтобы замедлить этот процесс, добавьте в сок несколько капель лимонного сока.

ОЧИСТКА

- Все съемные детали устройства (**A, B, C, D, G, L, M и N**), за исключением емкости для сбора сока (**E**), можно мыть в посудомоечной машине. Емкость для сбора сока (**E**) следует сразу после использования вымыть водой с мылом.
- Прибор легче мыть, если делать это сразу после использования.
- Не используйте ткань с абразивными свойствами, ацетон, спирт и пр. для чистки прибора.
- С ситом следует обращаться аккуратно. Избегайте неправильного обращения с прибором, это может повлиять на его рабочие характеристики. Сито можно чистить щеткой (**O**). При первых признаках износа или повреждения сита его следует заменить.
- Очистите блок мотора влажной тканью. Тщательно высушите.
- Не погружайте блок мотора в воду.

ЧТО ДЕЛАТЬ, ЕСЛИ УСТРОЙСТВО НЕ РАБОТАЕТ?

НЕПОЛАДКИ	ПРИЧИНЫ	РЕШЕНИЯ
Устройство не работает.	Вилка неправильно вставлена в розетку; переключатель (I) не находится ни в положении "1", ни в положении "2".	Подключите прибор к электрической розетке с соответствующим напряжением. Поверните переключатель в положение "1" или "2".
	Крышка (C) закреплена неправильно.	Убедитесь в том, что крышка (C) правильно установлена и закреплена с помощью защитного зажима (H).
От прибора ощущается запах, прибор очень горячий на ощупь, от него идет дым или он издает необычный шум.	Сито (D) установлено неправильно.	Проверьте правильность установки сита (D) на приводном валу (J).
	Обработка подвергается слишком большому количеству фруктов и овощей.	Дайте прибору остыть, после чего уменьшите количество обрабатываемых фруктов и овощей.
Поток сока ослабевает.	Сито (D) засорено.	Отключите прибор, очистите загрузочную трубу (B) и сито (D).
При наличии любых других дефектов или неисправностей обратитесь в авторизованный сервисный центр.		

ЗАЩИТА ОКРУЖАЮЩЕЙ СРЕДЫ — ЭТО ВАЖНО!



i Изделие содержит большое количество материалов, пригодных к многократному использованию или переработке.



Передайте его в центр переработки отходов или авторизованный сервисный центр.

ОПИС

A Штовхач	I Кнопка керування (на 2 швидкості)
B Трубка завантаження	J Привідний вал
C Кришка	K Блок двигуна
D Фільтр	L Кришка чаші для соку
E Ємність для соку	M Віддільник піни
F Розливальний жолоб із системою вловлювання крапель	N Чаша для соку
G Ємність для м'якоти	O Щітка
H Запобіжний затискач	P Відділення для зберігання шнура

ВКАЗІВКИ ЩОДО БЕЗПЕЧНОЇ ЕКСПЛУАТАЦІЇ

- Завжди перевіряйте фільтр (**D**) перед використанням.
- Ніколи не використовуйте соковижималку, якщо фільтр поламано або пошкоджено, або якщо є видимі розколи або тріщини, або якщо фільтр розірвано. В разі, якщо на фільтрі є видимі пошкодження, зверніться до схваленого центру обслуговування. Фільтр має гострі краї: поводьтеся з ним обережно.
- Для вашої безпеки цей прилад відповідає застосовним стандартам та правилам:
 - директиві про низьковольтні електротехнічні вироби;
 - директиві щодо електромагнітної сумісності;
 - стандарту щодо матеріалів, які входять у контакт із продуктами харчування.
- Перевірте, чи відповідає напруга, зазначена в технічному паспорті приладу, напрузі в електромережі. Неправильне підключення призведе до скасування гарантії.
- Не розташовуйте та не використовуйте цей прилад на електричній плиті або поблизу відкритого вогню (газової плити).
- Не занурюйте блок двигуна у воду та на встановлюйте його під струменем води.
- Щоб уникнути будь-яких можливих загроз, у разі пошкодження шнура живлення його повинен замінити виробник, працівник центру післяпродажного обслуговування або інша особа з належною кваліфікацією.
- Використовуйте цей прилад на твердій, стійкій стільниці, подалі від бризок води. Не перевертайте його догори дном.
- Будь-які втручання, окрім стандартного чищення та обслуговування, яке виконується споживачами, мають виконуватися у схваленому центрі обслуговування.
- Прилад слід відключити від мережі:
 - якщо під час роботи виникла проблема або збій;
 - перед збиранням, розбиранням або чищенням.

- Ніколи не тягніть за шнур живлення для від'єднання приладу від електричної мережі.
- Використовуйте подовжувач лише коли переконаєтеся, що він перебуває у відмінному стані.
- Побутовий прилад забороняється використовувати:
 - якщо він падав на підлогу;
 - якщо він пошкоджений або його комплектація неповна.
- У таких випадках або щодо будь-яких інших ремонтних робіт, слід звернутись до схваленого центру обслуговування.
- Цей прилад призначений виключно для побутового використання. Виробник не несе відповідальності, а гарантія не поширюється на використання в будь-яких комерційних цілях, неправильне використання або неспроможність дотримання цих інструкцій.
- Цей прилад не призначено для використання особами (у тому числі дітьми) з обмеженими фізичними, сенсорними або розумовими можливостями, а також особами без належних знань і досвіду, крім випадків, коли особи, відповідальні за їхню безпеку, наглядають за ними або попередньо проінструктували їх щодо використання приладу.
- За дітьми слід наглядати, щоб переконатися, що вони не грають із приладом.
- Використовуйте тільки оригінальні аксесуари та компоненти. У разі невідповідності ми не можемо нести відповідальність.
- Ніколи не вставляйте пальці або сторонні предмети у трубку завантаження (B) під час роботи приладу. Завжди використовуйте призначений для цього штовхач (A).
- Ніколи не відкривайте кришку (C) до того, як фільтр (D) остаточно не зупиниться.
- Не знімайте ємність для м'якоти (G) під час роботи приладу.
- Завжди відключайте прилад від електромережі після використання.

СИСТЕМА БЕЗПЕКИ

Цей прилад обладнано механізмом безпеки. Для того, щоб увімкнути соковижималку, необхідно, щоб кришка (C) була належним чином закріплена за допомогою запобіжного затискача (H). Відкривання запобіжного затискача (H) призведе до вимкнення соковижималки. Наприкінці циклу помістіть кнопку керування (I) у положення «0» та зачекайте повної зупинки фільтра (D), перш ніж зняти кришку.

ПЕРЕД ПЕРШИМ ВИКОРИСТАННЯМ

- Рекомендується вимити всі знімні частини приладу (A, B, C, D, E, G, L, M, N) у теплій мильній воді (див. розділ «Чищення»). Ретельно сполосніть їх і витріть насухо.
- Розпакуйте прилад та встановіть його на твердій, стійкій робочій поверхні.
- Обов'язково зніміть усі пакувальні матеріали, перш ніж вмикати прилад.

ВИКОРИСТАННЯ ПРИЛАДУ

- Установіть ємність для соку (**E**) у прилад, злегка нахиливши її вперед, щоб просунути розливальний жолоб у призначений для цього отвір (див. **Рис. 1**).
- Помістіть фільтр (**D**) у ємність для соку (**E**). Переконайтеся, що фільтр правильно прикріплений до привідного вала (**J**). Ви почуєте виразне клацання, якщо фільтр розташовано правильно (див. **Рис. 2**).
- Установіть кришку (**C**) на прилад так, щоб жолоб для видалення м'якоті розташовувався позаду (див. **Рис. 3**).
- Посуньте запобіжний затискач (**H**) до задньої частини приладу до фіксації. Ви почуєте виразне «клацання» (див. **Рис. 4**).
- Установіть ємність для м'якоті (**G**) у задній частині приладу (див. **Рис. 5**).
- Вставте штовхач (**A**) у трубку завантаження (**B**), поєднавши паз штовхача з маленькою виімкою у трубі завантаження.
- Якщо потрібно відокремити сік від піни, вставте віддільник піни (**M**) у чашу для соку (**N**) та установіть кришку на чашу (див. **Рис. 6**). Віддільник піни дозволить утримати піну в чаші під час наливання соку в склянку.
- Цей прилад обладнано системою вловлювання крапель (**F**): посуньте розливальний жолоб донизу, щоб вимкнути систему, та дозвольте соку текти (див. **Рис. 7**).
- Розташуйте чашу для соку (**N**) під розливальним жолобом у передній частині приладу (див. **Рис. 8**).
- Підключіть прилад до електромережі.
- Щоб увімкнути прилад, скористайтеся кнопкою керування (**I**).
- Додайте фрукти або овочі через трубку завантаження (**B**).
- Фрукти та овочі мають бути додані тільки під час роботи двигуна.
- Не тисніть на штовхач надто сильно (**A**). Не використовуйте будь-яке інше приладдя. НІКОЛИ не проштовхуйте інгредієнти пальцями.
- Після завершення зупиніть прилад, помістивши кнопку керування (**I**) в положення «0», та зачекайте повної зупинки фільтра (**D**).
- Коли ємність для м'якоті (**G**) заповнюється або сік починає текти повільніше, спорожніть ємність для м'якоті та очистьте фільтр і кришку.
- Після приготування соку, приведіть в дію систему вловлювання крапель, посунувши розливальний жолоб вгору до того, як забрати склянку, щоб зупинити потік соку (див. **Рис. 9**).

ЯКУ ШВИДКІСТЬ ВИКОРИСТОВУВАТИ?

Інгредієнти	Швидкість	Приблизна вага (кг)	Отримуваний об'єм соку, 10 мл (*)
Яблука	2	1	65
Груші	2	1	60
Морква	2	1	60
Огірки	1	1 (приблизно 2 огірки)	60
Ананас	2	1	30
Виноград	1	1	45
Помідори	1	1,5	90
Селера	2	1,5	35
Неправильний вибір швидкості може призвести до надмірної вібрації приладу.			

Прилад рекомендується використовувати безперервно не більше двох хвилин.

* Якість та об'єм соку коливається в широких межах залежно від дати збору врожаю та сорту кожного овочу або фрукта. Тому вказані вище об'єми є лише приблизними.

ПРАКТИЧНІ ПОРАДИ

- Ретельно мийте фрукти перед вийманням кісточок.
- Зазвичай не треба чистити їх від шкірки. Необхідно чистити від шкірки лише ті фрукти, які мають щільну та гірку шкірку, наприклад, лимон, апельсин, грейпфрут або ананас (видаліть центральний стрижень).
- Певні види фруктів, такі як яблука, груші, помідори тощо (які мають діаметр менший 74,5 мм) вмістяться у трубку завантаження цілком завдяки «Системі прямої подачі фруктів». Тож вибирайте підходящий вид фруктів або овочів.
- Досить складно вижимати сік із бананів, авокадо, ожини, інжиру, баклажанів та полуниці.
- Соковижималку не слід використовувати для цукрової тростини та занадто жорстких або волокнистих фруктів.
- Вибирайте свіжі, стиглі фрукти та овочі — з них можна отримати більше соку. Цей прилад підходить для таких фруктів, як яблука, груші, апельсини, виноград, гранати та ананаси, а також для таких овочів, як морква, огірки, помідори, буряк та селера.
- Якщо використовувати перестиглі плоди, фільтр може забруднитися швидше.
- Важливо: увесь сік необхідно вжити одразу. При контакт з повітрям сік дуже швидко окислюється, що може призвести до зміни смаку, кольору та поживної цінності. Яблучний та грушевий соки швидко темніють. Щоб сповільнити цей процес, додайте кілька крапель лимонного соку.

ЧИЩЕННЯ

- Всі знімні деталі (**A, B, C, D, G, L, M** та **N**) можна мити в посудомийній машині, окрім чаші для соку (**E**). Чашу для соку (**E**) потрібно мити одразу після використання у мильній воді.
- Цей прилад легше чистити одразу після використання.
- Не використовуйте для чищення приладу губки, ацетон, спирт («уайт-спірит») тощо.
- З фільтром слід поводитися з обережністю. Уникайте неправильного поводження, яке може вплинути на функціонування приладу. Фільтр можна чистити щіткою (**O**). Замінійте фільтр як тільки помічаєте ознаки його зносу або пошкодження.
- Протирайте блок двигуна вологою тканиною. Ретельно висушуйте.
- Ніколи не занурюйте блок двигуна у воду.

ЩО РОБИТИ, ЯКЩО ПРИЛАД НЕ ПРАЦЮЄ?

ПРОБЛЕМИ	ПРИЧИНИ	СПОСОБИ УСУНЕННЯ
Прилад не працює.	Штепсель не підключено до електромережі належним чином, кнопка керування (I) не знаходиться в положенні «1» або «2».	Підключіть прилад до розетки з відповідною напругою. Перемістіть кнопку керування у положення швидкості «1» або «2».
	Кришка (C) не закріплена належним чином.	Переконайтеся, що кришка (C) установлена належним чином та закріплена за допомогою запобіжного затискача (H).
Із приладу поширюється неприємний запах або він дуже гарячий на дотик, з нього лунає незвичний шум або йде дим.	Фільтр (D) не установлений належним чином.	Переконайтеся, що фільтр (D) правильно прикріплений до привідного вала (J).
	Завантажено забагато фруктів або овочів для обробки.	Залиште прилад охолонути та зменште кількість фруктів або овочів, які обробляються.
Потік соку зменшується.	Фільтр (D) засмічено.	Вимкніть прилад, очистьте трубку завантаження та фільтр.
У разі виникнення інших проблем або збоїв, зверніться до схваленого центру обслуговування у своєму місті.		

ПІКЛУЙТЕСЯ ПРО НАВКОЛИШНЄ СЕРЕДОВИЩЕ!



i Прилад містить багато матеріалів, придатних для перероблення та подальшого використання.

➡ Здайте його в центр вторинної переробки відходів або у схвалений центр обслуговування.

TERMÉKLEÍRÁS

A Nyomóprés	I Kapcsológomb (2 sebesség)
B Töltőgarat	J Meghajtó tengely
C Fedél	K Motorblokk
D Szűrő	L A létartó kancsó fedele
E Légyűjtő	M Hableválasztó
F Kiöntő	N Létartó kancsó
G Rostgyűjtő	O Kefe
H Rögzítópánt	P Kábelcsévélő

BIZTONSÁGI ELŐÍRÁSOK

- Használat előtt mindig ellenőrizze a szűrőt **(D)**:
- Soha ne használja a gyümölcscentrifugát, ha a szűrő törött, meghibásodott, ha hajszázrepedések, repedések láthatók rajta, vagy ha ki van szakadva. Ha a szűrő láthatóan sérült, vegye fel a kapcsolatot egy hivatalos szervizközponttal vagy viszonteladójával. A szűrő szélei élesek: óvatosan kezelje.
- Az Ön biztonsága érdekében a készülék megfelel a hatályban lévő szabványoknak és előírásoknak:
 - Kisfeszültségű berendezések irányelv;
 - Az elektromágneses kompatibilitásról szóló irányelv;
 - Az élelmiszerekkel érintkezésbe lépő anyagokra vonatkozó előírások.
- Ellenőrizze, hogy a készülék adattábláján feltüntetett bemeneti feszültségérték megfelel az Ön elektromos hálózatáénak. Bármilyen csatlakoztatási hiba érvényteleníti a garanciát.
- Ne helyezze, és ne használja a készüléket meleg főzőlapon, sem pedig nyílt láng közelében (gáztűzhely).
- A motorblokkot ne merítse vízbe és soha ne tartsa vízsugár alá.
- Ha a tápkábel megsérült, a gyártónak, a gyártó szervizszolgálatának vagy egy hasonló képzettségű szakembernek kell kicserélnie a veszélyek elkerülése érdekében.
- A készüléket kizárólag stabil, víztől védett munkafelületen használja. Ne fordítsa fel a készüléket.
- A készülék tisztításán és szokásos karbantartásán kívüli egyéb beavatkozásokat végeztesse hivatalos márkaszervizzel.
- A készüléket mindig ki kell húzni:
 - működés közben fellépő probléma vagy hiba esetén;
 - minden össze- illetve szétszerelés vagy tisztítás előtt.

- Soha ne húzza ki a készülék csatlakozódugaszát a tápkábelnél fogva.
- Kizárólag olyan hosszabbítót használjon, amelynek előzőleg megbizonyosodott tökéletes állapotáról.
- Azt elektromos háztartási készüléket tilos használni:
 - ha előzőleg leasett;
 - ha sérült vagy egyes alkatrészei hiányoznak.
- Ebben az esetben, és minden egyéb javítással forduljon a hivatalos márkaszervizhez
- A termék kizárólag háztartási használat céljaira szolgál. A gyártó semmilyen felelősséget nem vállal, és fenntartja a jogot a jótállás felmondására a készülék kereskedelmi célú vagy nem megfelelő használata, illetve a használati utasítások be nem tartása esetén.
- A készüléket csökkent fizikai, érzékszervi vagy mentális képességgel rendelkező személyek (gyermeket is beleértve), illetve a kellő tapasztalatokkal vagy ismeretekkel nem rendelkező személyek csak felügyelet mellett, illetve abban az esetben használhatják, ha a biztonságukért felelős személy megfelelő előzetes tájékoztatást adott nekik a készülék használatára vonatkozóan.
- Gondoskodjon a gyermekek felügyeletéről, és ne engedje őket játszani a készülékkel.
- Kizárólag eredeti tartozékokat vagy alkatrészeket használjon. Ellenkező esetben semmilyen felelősséget nem vállalunk.
- Soha ne nyúljon ujjal és ne helyezzen semmilyen tárgyat a töltőgaratba **(B)** a készülék működése közben. Használja minden esetben az erre szolgáló **(A)** nyomóprést.
- Soha ne nyissa fel a fedelet **(C)** a **(D)** szűrő teljes leállása előtt.
- Ne távolítsa el a rostgyűjtőt **(G)** a készülék működése közben.
- Használat után mindig áramtalanítsa a készüléket.

BIZTONSÁGI RENDSZER:

A készülék biztonsági rendszerrel van ellátva. A gyümölcscentrifuga bekapcsolásához a fedélnek **(C)** szilárdan rögzített állapotban kell lennie a két rögzítőpánt segítségével **(H)**. A rögzítőpánt **(H)** megnyitásakor a centrifuga leáll. A ciklus végén a kapcsológombot **(I)** állítsa 0 helyzetbe és várja meg, amíg a szűrő **(D)** teljesen leáll, mielőtt a fedelet leveszi.

TEENDŐK AZ ELSŐ HASZNÁLAT ELŐTT

- Azt javasoljuk, hogy mosson el minden kivehető alkatrészt **(A, B, C, D, E, G, L, M, N)** meleg mosószeres vízben (lásd a „Tisztítás” bekezdést). Öblítse el és alaposan szárítsa meg őket.
- Bontsa ki a készüléket a csomagolásból, és helyezze el egy szilárd és stabil munkafelületre.
- A készülék használata előtt ellenőrizze, hogy minden csomagolóanyagot eltávolított-e.

HASZNÁLAT

- A légyűjtő edényt **(E)** helyezze a készüléktestre úgy, hogy a kiöntő csőrét a test nyílásán átvezeti (lásd **1. ábra**).
- Helyezze bele a szűrőt **(D)** a légyűjtő edénybe **(E)**. Bizonyosodjon meg arról, hogy a szűrő megfelelően helyezkedik el a hajtótengelyen **(J)**. Kattanást hall akkor, amikor a szűrő megfelelően a helyére került (lásd **2. ábra**).
- Illessze rá a fedelet **(C)** a készülékre úgy, hogy a kiöntő nyílás hátra kerüljön (lásd **3. ábra**).
- Nyomja a rögzítópántot **(H)** hátra "**kattanásig**" (lásd **4. ábra**).
- Helyezze a rosttartályt **(G)** a készülék hátoldalára (lásd **5. ábra**).
- Illessze be a nyomóprést **(A)** a töltőgaratba **(B)** úgy, hogy a nyomópréren lévő horony egy vonalba kerüljön a töltőgaratban lévő kis sinnel.
- Ha el szeretné távolítani a habot a lérről, helyezze be a hableválasztót **(M)** a légyűjtő kancsóba **(N)** és tegye vissza a kancsó fedelét (lásd **6. ábra**). A hableválasztó a kancsóban visszatartja a habot, amikor pohárba tölti a levelet.
- A készülék cseppfogó rendszerrel van ellátva **(F)**: a kiöntőt helyezze alulra a rendszer bekapcsolásához, és hagyja a levelet folyni (lásd **7. ábra**).
- Helyezze a légyűjtő kancsót **(N)** a készülék elülső részén lévő kiöntő alá, (lásd **8. ábra**).
- Dugja be a készüléket.
- A készüléket a kapcsológombbal indítsa el **(I)**.
- Helyezze a gyümölcsöket vagy a zöldségeket a töltőgaratba **(B)**.
- A gyümölcsöket és zöldségeket járó motor mellett kell a készülékbe helyezni.
- Ne nyomja túl erősen a nyomóprést **(A)**. Ne használjon semmilyen egyéb eszközt. **SEMMILYEN ESETBEN** ne használja az ujjait a darabok lenyomására.
- Miután befejezte a facsarást, kapcsolja ki a készüléket, állítsa a kapcsolót **(I)** 0 helyzetbe, és várja meg a szűrő **(D)** teljes leállítását.
- Megtelt rostgyűjtő **(G)** esetén, vagy ha nagyon lassan folyik a lé, ürítse ki a tartályt és tisztítsa meg a szűrőt és a fedelet.
- A gyümölcslé elkészítése után használja a cseppfogó rendszert, állítsa a kiöntő csőrt felfelé, mielőtt a poharat elvenné, hogy a lé ne csorogjon tovább (lásd **9. ábra**).

MILYEN SEBESSÉGGEL HASZNÁLJA?

Hozzávalók	Sebesség	Hozzávetőleges tömeg (kg)	Kinyert lé cI-ben kifejezve (*)
Alma	2	1	65
Körte	2	1	60
Sárgarépa	2	1	60
Kígyóborka	1	1 (körülbelül 2 uborka)	60
Ananász	2	1	30
Szőlő	1	1	45
Paradicsom	1	1,5	90
Zeller	2	1,5	35
A sebesség nem megfelelő megválasztásakor a készülék abnormálisan rezeghet.			

Nem ajánlott a készülék folyamatos használata 2 percnél tovább.

* A kinyert lé minősége és mennyisége nagymértékben függ a gyümölcs vagy zöldség érettségi fokától, illetve fajtájától. A feltüntetett értékek ezért csak megközelítő jellegűek.

PRAKTIKUS TANÁCSOK

- A magvak eltávolítása előtt alaposan mossa meg a gyümölcsöket.
- Nem feltétlen szükséges meghámozni a gyümölcsöt vagy a zöldséget. Csak az olyan vastag és keserű héjú gyümölcsöket kell meghámozni, mint a citrom, narancs, grapefruit vagy ananász (a belsejét távolítsa el).
- A „Direct Fruit System” segítségével közvetlenül és aprítás nélkül kezelhet egyes gyümölcsfajtaikat - almát, körtét, paradicsomot stb. - amelyek átmérője nem haladja meg a 74,5 mm-t. Válasszon tehát ennek megfelelően gyümölcs- vagy zöldségfajtaikat.
- Rendkívül nehéz kinyerni a banán, avokádó, fekete ribizli, füge, padlizsán és az eper levét.
- Ne használja a készüléket cukornád, vagy más kemény vagy rostos gyümölcs vagy zöldség levének kifacsarásához.
- Válasszon érett és friss gyümölcsöket, mivel ezekből több lé nyerhető ki. A készüléket olyan gyümölcsökhöz tervezték, mint az alma, körte, narancs, grapefruit és ananász, a zöldségek közül sárgarépa, uborka, paradicsom, cékla és zeller.
- Túl érett gyümölcsök használata esetén a kosár hamarabb eltömődhet.
- Fontos: A kinyert levét mindig azonnal el kell fogyasztani. Levegővel érintkezve a lé hamar oxidálódik, ezáltal megváltozhat íze, színe és tápértéke. Az alma- és körtelét nagyon hamar megbarnul. Adjon hozzá néhány csepp citromot az elszíneződés lassítására.

TISZTÍTÁS

- Minden kivethető alkatrész (**A, B, C, D, G, L, M** és **N**) mosható meleg mosószeres vízben, a légyűjtő kivételével (**E**). A légyűjtőt (**E**) használat után azonnal el kell mosni mosószeres vízben.
- Közvetlenül használat után könnyebb megtisztítani a készüléket.
- A készülék tisztításához ne használjon súrolószivacsot, acetont, alkoholt stb.
- A szűrővel óvatosan kell bánni. Kerüljön minden hibás műveletet, hogy ne csökkenjen a készülék teljesítménye. A szűrőt a kefével lehet tisztítani (**O**). Az elhasználódás vagy megrongálódás első jeleinél cserélje ki a szűrőt.
- A motorblokk tisztításához használjon nedves törülőruhát. Gondosan szárítsa meg.
- A motorblokkot soha ne tartsa vízszög alá.

A KÉSZÜLÉK NEM MŰKÖDIK?

PROBLÉMÁK	OKOK	MEGOLDÁSOK
A készülék nem működik.	A készülék nincs bedugva, a kapcsoló (I) nincs 1-es vagy 2-es állásban.	Dugja be a készüléket megfelelő feszültségű aljzatba Fordítsa a kapcsológombot 1-es vagy 2-es állásba
	A fedél (C) rögzítése nem megfelelő.	Ellenőrizze, hogy a fedelet (C) a rögzítőpánt megfelelően megtartja (H).
A készülék égett szagot bocsát ki, érintésre rendkívül forró, füstöl vagy rendellenes zajt ad ki.	A szűrő (D) nem megfelelően helyezkedik el.	Bizonyosodjon meg arról, hogy a szűrő (D) megfelelően helyezkedik el a hajtótengelyen (J).
	A kezelt gyümölcs vagy zöldség mennyisége túl nagy.	Hagyja lehűlni a készüléket, majd csökkentse a feldolgozandó gyümölcs vagy zöldség mennyiségét.
A lé folyása csökken.	A szűrő (D) eltömődött.	Kapcsolja ki a készüléket, tisztítsa meg a töltőgaratot (B) és a szűrőt (D).
Minden egyéb probléma vagy rendellenesség esetén vegye fel a kapcsolatot a legközelebbi márkaszervizzel.		

VEGYEN RÉSZT A KÖRNYEZETVÉDELMBEN!



i Az Ön készüléke számos visszanyerhető vagy újrahasznosítható anyagot tartalmaz.

➡ A megfelelő kezelés érdekében adja le egy gyűjtőhelyen, vagy ennek hiányában a hivatalos szervizközpontban.

POPIS

A Pěchovátko	I Ovladač (2 rychlosti)
B Plnicí otvor	J Unášecí osa
C Víko	K Blok motoru
D Filtr	L Víko nádoby na šťávu
E Nádoba na šťávu	M Oddělovač pěny
F Výtoková hubice se zařízením na ukončení odkapávání šťávy	N Nádoba na šťávu
G Nádoba na dužinu	O Kartáček
H Uzavírací spona	P Místo na uložení šňůry

BEZPEČNOSTNÍ POKYNY

- Před každým použitím vždy zkontrolujte filtr (**D**).
- Odšťavňovač nikdy nepoužívejte, je-li filtr poškozený, vadný, vidíte na něm trhliny, praskliny, nebo je-li roztržený. Pokud je filtr viditelně poškozený, kontaktujte autorizované servisní středisko. Okraje filtru jsou ostré: zacházejte s filtrem opatrně.
- Pro Vaši bezpečnost je tento přístroj v souladu s následujícími normami a vyhláškami:
 - Směrnice o nízkém napětí;
 - Směrnice o elektromagnetické kompatibilitě;
 - Vyhlášky o materiálech posuzující vhodnost pro přímý kontakt s potravinami.
- Ověřte si, že napájecí napětí vyznačené na štítku s charakteristikami přístroje, odpovídá napětí ve vašem domovním elektrickém rozvodu. Jakékoli chybné zapojení vede k neplatnosti záruky.
- Nepokládejte ani nepoužívejte tento přístroj na teplé ploše nebo v blízkosti ohně (plynový sporák).
- Nikdy nemyjte blok motoru ve vodě ani pod tekoucí vodou.
- Pokud je poškozen napájecí kabel, musí jej vyměnit výrobce, jeho záruční servis nebo osoba s podobnou kvalifikací, aby se vyloučilo jakékoli riziko.
- Výrobek používejte pouze na pevné, stabilní pracovní desce mimo dosah stříkající vody. Přístroj neobracejte.
- Jakýkoli zásah kromě čištění a běžné údržby, kterou provádí zákazník, musí být proveden autorizovaným střediskem.
- Zařízení musí být odpojeno:
 - v případě problému a poruchy během provozu;
 - před montáží, demontáží nebo čištěním.

- Přístroj nikdy neodpojujte ze sítě taháním za šňůru.
- Prodlužovací šňůru použijte po předchozí kontrole, zda je v bezvadném stavu.
- Domácí elektrospotřebič nesmí být používán:
 - pokud spadl na zem;
 - je-li vadný nebo neúplný.
- V tomto případě nebo i v případě jakékoliv opravy, je nutné kontaktovat autorizované servisní středisko.
- Tento výrobek je určen výhradně k domácímu použití. Výrobce nenese odpovědnost a vyhrazuje si právo neuznat záruční reklamaci v případě komerčního či nevhodného používání nebo při nedodržování pokynů návodu k použití.
- Toto zařízení není určeno k použití osobami (včetně dětí), jejichž tělesné, smyslové či duševní schopnosti jsou sníženy, ani osobami, které nemají dostatečné zkušenosti nebo znalosti, pokud však nelze zajistit dohled nebo pokyny týkající se pokynů k používání přístroje ze strany osoby odpovědné za jejich bezpečnost.
- Dohlédněte na děti, abyste se ujistili, že si s přístrojem nehrají.
- Používejte pouze originální příslušenství a náhradní díly. V opačném případě nemůžeme nést žádnou odpovědnost.
- Nikdy nestrkejte prsty nebo jiné předměty do plnicího otvoru (**B**) během provozu přístroje. K tomuto účelu používejte pouze pěchovátka (**A**).
- Nikdy neotvírejte víko (**C**) před úplným zastavením filtru (**D**).
- Nevytahujte nádobu na dužinu (**G**) během provozu přístroje.
- Po každém použití zařízení vždy odpojte ze sítě.

BEZPEČNOSTNÍ SYSTÉM

Tento přístroj je vybaven bezpečnostním systémem. Aby bylo možné odšťavňovač používat, musí být víko (**C**) správně zablokované uzavírací sponou (**H**). Otevření uzavírací spony (**H**) odšťavňovač zastaví. Na konci cyklu vraťte ovladač (**I**) do polohy 0 a vyčkejte do úplného zastavení filtru (**D**) pak odeberte víko.

PŘED PRVNÍM POUŽITÍM

- Doporučujeme mýt všechny odnímatelné díly (**A, B, C, D, E, G, L, M, N**) v teplé vodě se saponátem (viz odstavec „Čištění“). Pečlivě je opláchněte a vysušte.
- Přístroj vyjměte z obalu a postavte na pevnou a stabilní pracovní plochu.
- Zkontrolujte, zda jste správně sejmuli všechny obaly, než začnete přístroj používat.

POUŽITÍ

- Umístěte nádobu na šťávu (**E**) na tělo přístroje a odtokovou hubici protáhněte otvorem v těle přístroje (viz **obr. 1**).
- Umístěte filtr (**D**) do nádoby na šťávu (**E**). Zkontrolujte, že je filtr správně nasazen a zafixován na unášecí ose (**J**). Jakmile je filtr správně umístěn mělo by být slyšet cvaknutí (viz **obr. 2**).
- Umístěte víko (**C**) na přístroj odváděcím otvorem směrem dozadu (viz **obr. 3**).
- Otočte uzávěrací sponu (**H**) směrem dozadu než uzamknete sponu a uslyšíte „cvaknutí“ (viz **obr. 4**).
- Umístěte nádobu na dužinu (**G**) na zadní stranu přístroje (viz **obr. 5**).
- Vložte pěchovátka (**A**) do komínku (**B**) a držte rovně žlábkem v drážce komínku.
- Pokud si přejete oddělit šťávu od pěny, vložte oddělovač pěny (**M**) do nádoby se šťávou (**N**) a na nádobu umístěte víko (viz **obr. 6**). Oddělovač pěny vám umožňuje udržet pěnu v nádobě na šťávu při vylévání šťávy do sklenice.
- Tento přístroj je vybaven zařízením na ukončení odkapávání šťávy. (**F**): otočte výtokovou hubici směrem dolů, tím aktivujete systém a necháte šťávu vytékat (viz **obr. 7**).
- Umístěte nádobu na šťávu (**N**) pod výtokovou trubici na přední stranu přístroje, (viz **obr. 8**).
- Zapojte přístroj.
- Pro zprovoznění přístroje použijte ovladač (**I**).
- Vkládejte ovoce nebo zeleninu do plnicího otvoru v komínku (**B**).
- Ovoce a zelenina se smí vkládat pouze pokud je motor v chodu.
- Netlačte na pěchovátka (**A**) příliš silně. Nepoužívejte k tomu žádný jiný nástroj. NIKDY netlačte prsty.
- Po skončení práce přístroj vypněte otočením přepínačem rychlosti (**I**) do polohy 0 a vyčkejte do úplného zastavení filtru (**D**).
- Pokud je nádoba na dužinu (**G**) plná nebo pokud šťáva vytéká pomaleji, vyprázdněte nádobu na dužinu, vyčistěte filtr a víko.
- Jakmile získáte šťávu, dříve než odeberete láhev, zaktivujte systém na ukončení odkapávání šťávy otočením výtokové hubice směrem nahoru, tím zamezíte vytékání šťávy (viz **Obr. 9**).

JAKOU POUŽÍT RYCHLOST?

Přísady	Rychlost	Přibližná hmotnost (v kg)	Množství získané šťávy v cl (*)
Jablka	2	1	65
Hrušky	2	1	60
Mrkev	2	1	60
Okurky	1	1 (asi 2 okurky)	60
Ananas	2	1	30
Hrozny	1	1	45
Rajčata	1	1,5	90
Celer	2	1,5	35

Výběr nevhodné rychlosti může způsobit přílišné vibrace přístroje.

Nedoporučuje se používat zařízení déle než 2 minuty nepřetržitě.

* Kvalita a množství šťávy se mění podle doby sklizně a odrůdy jednotlivých druhů použitého ovoce nebo zeleniny. Vyše uvedené objemy šťáv jsou pouze informativní.

PRAKTICKÉ RADY

- Pečlivě omyjte ovoce dříve než je odpeckujete.
- Nemusíte odstraňovat kůru a slupku. Musíte oloupat pouze plody se silnou a hořkou kůrou jako jsou citróny, pomeranče, grapefruity nebo ananas (odstraňte jádro).
- Systém „Direct Fruit System“ dovoluje zpracovat přímo a bez krájení určité plody a ovoce - jablka, hrušky, rajčata atd. – o průměru menším než 74,5 mm. Vybírejte tedy vhodné typy ovoce nebo zeleniny.
- Obtížně se vymačkává šťáva z banánu, avokáda, rybízu, fíků, lilku a jahod.
- Nepoužívejte přístroj pro lisování šťávy s cukrovou třtinou nebo příliš tvrdého nebo vláknitého ovoce či zeleniny.
- Vybírejte zralé a čerstvé ovoce a zeleninu, ze kterého získáte více šťávy. Tento přístroj je určen pro ovoce, jako jsou jablka, hrušky, pomeranče, grapefruity a ananas a pro zeleninu, jako je mrkev, okurky, rajčata, řepa a celer.
- Jestliže používáte příliš zralé ovoce, filtr se ucpe rychleji.
- Důležité upozornění: Všechny šťávy je nutno okamžitě spotřebovat. Při styku se vzduchem dochází rychle k oxidaci šťávy a může dojít i ke změně chuti, barvy a nutriční kvality šťávy. Jablečná a hrušková šťáva hnědne velmi rychle. Přidejte několik kapek citrónové šťávy pro zpomalení změny zabarvení.

ČIŠTĚNÍ

- Všechny odnímatelné díly (**A, B, C, D, G, L, M a N**) se mohou umývat v myčce s výjimkou nádoby na šťávu (**E**). Nádoba na šťávu (**E**) se musí umývat vodou se saponátem bezprostředně po použití.
- Přístroj se snadněji čistí, pokud to uděláte hned po použití.
- K čištění přístroje nepoužívejte drátěnky, aceton, alkohol (ředidlo White spirit), apod.
- S filtrem je třeba zacházet opatrně. Vyvarujte se jakékoli neopatrné manipulaci, která by mohla přístroj poškodit. Filtr je možné vyčistit kartáčkem (**O**). Vyměňte filtr jakmile zaznamenáte první známky opotřebování nebo poškození.
- Blok motoru čistěte vlhkým hadříkem. Pečlivě jej vysušte.
- Nikdy neponožte blok motoru (**A**) pod tekoucí vodu.

PŘÍSTROJ NEFUNGUJE?

POTÍŽE	PŘÍČINY	ŘEŠENÍ
Přístroj nefunguje.	Zástrčka není zapojena správně, ovladač (I) není ani v pozici „1“ ani „2“.	Zapojte přístroj do zásuvky s požadovaným napětím. Ovladačem otočte na rychlost „1“ nebo „2“.
	Víko (C) není správně zajištěno.	Zkontrolujte víko (C), zda je správně zablokováno uzavírací sponou (H).
Přístroj vydává zápach nebo je velmi horký na omak, vydává nezvyklý hluk, vychází z něj dým.	Filtr (D) není správně umístěn.	Zkontrolujte, že je filtr (D) správně nasazen a zafixován na našáseci ose (J).
	Množství zpracovávaného ovoce a zeleniny je příliš velké.	Nechte přístroj vychladnout a snižte množství zpracovávaného ovoce nebo zeleniny.
Vytékání šťávy oslabuje.	Filtr (D) je ucpaný.	Vypněte přístroj, umyjte plnicí otvor v komínku (B) a filtr (D).
Veškeré dotazy ohledně různých anomálií Vám zodpoví vaše autorizované servisní středisko.		

PODÍLEJME SE NA OCHRANĚ ŽIVOTNÍHO PROSTŘEDÍ!



- ① Váš přístroj obsahuje čtené obnovitelné nebo recyklovatelné materiály.
- ➡ Svěťte jej sběrnému místu nebo autorizovanému servisnímu středisku k recyklaci případně autorizovanému servisnímu středisku.

POPIS

A Prítlačný aplikátor	I Ovládacie tlačidlo (2 rýchlosti)
B Plniaci nástavec	J Hnací hriadel
C Veko	K Blok motora
D Filter	L Veko džbánu na šťavu
E Zberná nádoba na šťavu	M Oddeľovač peny
F Odtok so systémom na zastavenie kvapkania	N Nádoba na šťavu
G Zberná nádoba na dužinu	O Kefka
H Poistná úchytká	P Odkladací priestor na kábel

BEZPEČNOSTNÉ POKYNY

- Pred použitím vždy skontrolujte filter (**D**).
- Odšťavovač v žiadnom prípade nepoužívajte, ak je filter poškodený, chybný, ak sú na ňom viditeľné trhliny alebo praskliny, alebo ak je filter roztrhnutý. Ak je filter viditeľne poškodený, obráťte sa na autorizované servisné stredisko. Okraje filtra sú ostré: manipulujte s ním so zvýšenou opatrnosťou.
- Z bezpečnostných dôvodov toto zariadenie zodpovedá nižšie uvedeným normám a predpisom:
 - smernica o nízkom napätí,
 - smernica o elektromagnetickej kompatibilite,
 - predpisy týkajúce sa materiálov určených na styk s potravinami.
- Skontrolujte, či sa napájacie napätie uvedené na popisnom štítku s elektrickými parametrami prístroja zhoduje s napätím vašej elektrickej siete. Akékoľvek chybné zapojenie prístroja ruší záruku.
- Tento prístroj nekladte ani nepoužívajte na rozohriatej varnej platni alebo v blízkosti plameňa (plynový sporák).
- Blok motora v žiadnom prípade neponárajte do vody alebo pod tečúcu vodu.
- Ak je napájací kábel poškodený, musí ho vymeniť výrobca, popredajný servis alebo iná kvalifikovaná osoba, aby sa predišlo možnému nebezpečenstvu.
- Tento prístroj používajte len na pevnej a stabilnej pracovnej ploche, mimo dosahu striekajúcej vody. Prístroj neprevracajte.
- Každý zásah, okrem čistenia a bežnej údržby, ktorú pravidelne vykonáva zákazník, musí vykonať autorizované servisné stredisko.
- Prístroj je potrebné odpojiť z elektrickej siete:
 - v prípade problémov alebo poruchy počas používania prístroja,
 - pred skladaním, rozbieraním alebo čistením prístroja.

- Pri odpájaní prístroja z elektrickej siete nikdy neťahajte za napájací kábel.
- Predlžovaci šnúru používajte len vtedy, ak ste skontrolovali, či je v bezchybnom stave.
- Elektrický domáci spotrebič sa nesmie používať, ak:
 - spadol na zem,
 - je poškodený alebo chýba niektorá z jeho častí.
- V takom prípade, podobne ako pri akejkoľvek inej opravě, sa obráťte na autorizované servisné stredisko.
- Tento prístroj je určený výhradne len na domáce používanie. Výrobca nepreberá zodpovednosť za poruchy spôsobené používaním na komerčné účely, nesprávnym používaním alebo používaním, ktoré nie je v súlade s pokynmi uvedenými v návode na použitie, a v daných prípadoch si vyhradzuje právo záruku zrušiť.
- Tento prístroj nesmú používať osoby (vrátane detí), ktoré majú zníženú fyzickú, senzorickú alebo mentálnu schopnosť, alebo osoby, ktoré nemajú na to skúsenosti alebo vedomosti, okrem prípadov, keď im pri tom pomáha osoba zodpovedná za ich bezpečnosť, dozerá na ne alebo ich vopred poučí o používaní tohto prístroja.
- Je potrebné dohliadať na deti, aby ste si boli istí, že sa s týmto zariadením nehrajú.
- Používajte len originálne príslušenstvo a diely. V opačnom prípade sa výrobca zbavuje akejkoľvek zodpovednosti.
- Keď je prístroj v prevádzke, nikdy nekladajte prsty ani akýkoľvek iný predmet do plniaceho nástavca (**B**). Vždy používajte prítláčny aplikátor (**A**), ktorý je určený na tento účel a dodáva sa spolu s prístrojom.
- Veko (**C**) neotvárajte skôr, ako sa filter (**D**) úplne zastaví.
- Zbernú nádobu na dužinu (**G**) nevyťahujte, ak je prístroj v činnosti.
- Prístroj po použití vždy odpojte z elektrickej siete.

BEZPEČNOSTNÝ SYSTÉM

Prístroj je vybavený špeciálnym bezpečnostným systémom. Aby bolo možné odšťavovač uviesť do prevádzky, veko (**C**) musí byť správne zaistené poistnou úchytkou (**H**). V prípade otvorenia poistnej úchytky (**H**) sa odšťavovač samočinne vypne. Po skončení pracovného cyklu prepnete ovládacie tlačidlo (**I**) do polohy 0 a počkajte, kým sa filter (**D**) úplne zastaví, a až potom zložte veko.

PRED PRVÝM POUŽITÍM

- Pred prvým použitím prístroja odporúčame, aby ste všetky odnímateľné diely (**A**, **B**, **C**, **D**, **E**, **G**, **L**, **M**, **N**) umyli v teplej saponátovej vode (pozri odsek „Čistenie“). Všetky diely opláchnite a dôkladne osušte.
- Prístroj vyberte z obalu a položte ho na pevnú a stabilnú pracovnú plochu.
- Skôr ako začnete prístroj používať skontrolujte, či ste odstránili všetky časti, ktoré sú súčasťou ochranného obalu prístroja.

POUŽÍVANIE

- Zbernú nádobu na šťavu (**E**) umiestnite na telo prístroja, pričom odtok je nutné prestrčiť cez otvor na tele prístroja (pozri **obr. 1**).
- Filter (**D**) vložte do zbernej nádoby na šťavu (**E**). Skontrolujte, či je filter správne umiestnený na hnacom hriadeľi (**J**). Keď je filter dobre umiestnený, budete počuť cvaknutie (pozri **obr. 2**).
- Veko (**C**) založte na prístroj tak, aby odvodný otvor smeroval dozadu (pozri **obr. 3**).
- Poistnú úchytku (**H**) zatlačte smerom dozadu až do zaistenej polohy. Keď je poistná úchytka zaistená, budete počuť **cvaknutie** (pozri **obr. 4**).
- Zbernú nádobu na dužinu (**G**) pripevnite k zadnej časti prístroja (pozri **obr. 5**).
- Prítlačný aplikátor (**A**) vsuňte do plniaceho nástavca (**B**), pričom drážka na prítlačnom aplikátore musí byť zarovno s výstupkom plniaceho otvoru.
- Ak chcete od šťavy oddeliť penu, do džbánu na šťavu (**N**) vložte oddeľovač peny (**M**) a na džbán založte veko (pozri **obr. 6**). Oddeľovač peny slúži na zachytenie peny, keď budete odstredenú šťavu nalievať z džbána do pohára.
- Tento prístroj je vybavený systémom na zastavenie kvapkania (**F**): odtok umiestnite do spodnej polohy, čím sa tento systém aktivuje, a nechajte odtečť šťavu (pozri **obr. 7**).
- Džbán na šťavu (**N**) umiestnite pod odtok v prednej časti prístroja (pozri **obr. 8**).
- Prístroj zapojte do elektrickej siete.
- Prístroj zapnite pomocou ovládacieho tlačidla (**I**).
- Do plniaceho nástavca vložte ovocie alebo zeleninu (**B**).
- Ovocie a zeleninu vkladajte do plniaceho nástavca len vtedy, keď je motor zapnutý.
- Prítlačný aplikátor (**A**) nestláčajte príliš silno. Nepoužívajte žiaden iný nástroj. Ovocie a zeleninu v **ŽIADNOM PRÍPADE** nezatláčajte prstami.
- Keď ste skončili, prístroj vypnite prepnutím ovládača rýchlosti (**I**) do polohy 0 a počkajte, kým sa filter (**D**) úplne zastaví.
- Keď je zberná nádoba na dužinu (**G**) plná, alebo ak šťava vyteká pomalšie, zbernú nádobu na dužinu vyprázdňte a očistite filter, ako aj veko.
- Po odšťavení šťavy nadvihnite odtok, čím sa aktivuje systém na zastavenie kvapkania a zastaví sa vytekanie šťavy. Až potom môžete spod odtoku odiahnuť pohár (pozri **obr. 9**).

AKÚ RÝCHLOSŤ POUŽIŤ?

Potraviny	Rýchlosť	Približná hmotnosť (v kg)	Množstvo získanej šťavy v cl (*)
Jablká	2	1	65
Hrušky	2	1	60
Mrkva	2	1	60
Uhorky	1	1 (približne 2 uhorky)	60
Ananás	2	1	30
Hrozno	1	1	45
Paradajky	1	1,5	90
Zeler	2	1,5	35
Nevhodný výber rýchlosti môže spôsobiť nadmerné chvenie prístroja.			

Neodporúča sa používať zariadenie dlhšie ako 2 minúty nepretržite.

* Kvalita a množstvo získanej šťavy sa môže významne líšiť v závislosti od času zberu a odrody použitého ovocia alebo zeleniny. Množstvá šťavy uvedené v tabuľke sú iba informatívne.

PRAKTICKÉ RADY

- Ovocie najprv dôkladne poumyývajte a až potom ho odkôstkujte alebo zbvajte jadier.
- Ovocie zvyčajne nie je nutné šúpať. Ošúpať treba iba ovocie s hrubou a horkou šupou, ako sú citróny, pomaranče, grepy alebo ananás (z ktorého je potrebné vybrať aj stredovú časť).
- Systém „Direct Fruit System“ umožňuje spracovať priamo, bez krájania, niektoré druhy ovocia a zeleniny – jablká, hrušky, paradajky atď. – s priemerom menším ako 74,5 mm. Podľa toho aj vyberajte ovocie alebo zeleninu vhodné na odšťavenie.
- Niektoré druhy ovocia a zeleniny, ako napríklad banány, avokádo, ríbezle, baklažány a jahody, sa ťažko odšťavujú.
- Tento prístroj nie je vhodný na odšťavovanie cukrovej trstiny a iných druhov ovocia alebo zeleniny, ktoré sú príliš tvrdé alebo vláknité.
- Na odšťavenie používajte iba čerstvé a zrelé ovocie a zeleninu, keďže obsahujú viac šťavy. Tento prístroj je určený na odšťavovanie ovocia, ako sú napríklad jablká, hrušky, pomaranče, grepy a ananás, a zeleniny, ako je mrkva, uhorky, paradajky, červená repa a zeler.
- Pri použití prezretých plodov sa filter rýchlejšie zanesie.
- Dôležité upozornenie: Získanú šťavu je nutné ihneď spotrebovať. Šťava pri kontakte so vzduchom rýchlo oxiduje, v dôsledku čoho môže dôjsť k zmene jej chuti, farby a strate nutričných hodnôt. Šťava pripravená z jablk a hrušiek rýchlo hnedne. Aby sa toto nežiaduce sfarbovanie spomalilo, pridajte niekoľko kvapiek citrónovej šťavy.

ČISTENIE

- Všetky odnímateľné diely (**A**, **B**, **C**, **D**, **G**, **L**, **M** a **N**) môžete umývať v umývačke riadu, okrem nádoby na šťavu (**E**). Nádobu na šťavu (**E**) umyte ihneď po použití v saponátovej vode.
- Čistenie prístroja je jednoduchšie, ak ho očistíte ihneď po použití.
- Na čistenie prístroja nepoužívajte drôtenku, acetón, alkohol (biely lieh) a pod.
- Pri manipulácii s filtrom dbajte na zvýšenú opatrnosť. Vyhýbajte sa nesprávnej manipulácii, keďže by to mohlo znížiť výkonnosť prístroja. Na čistenie filtra môžete použiť kefku (**O**). Filter vymeňte hneď, ako spozorujete prvé príznaky opotrebovania alebo poškodenia.
- Blok motora očistíte vlhkou handričkou. Dôkladne ho osušte.
- Blok motora nikdy nedávajte pod tečúcu vodu.

PRÍSTROJ NEFUNGUJE?

PROBLÉMY	PRÍČINY	RIEŠENIA
Prístroj nefunguje.	Zástrčka nie je správne zapojená, ovládacie tlačidlo (I) nie je v polohe „1“ ani „2“.	Prístroj zapojte do uzemnenej elektrickej zásuvky so správnym napätím. Ovládacie tlačidlo otočte do polohy „1“ alebo „2“.
	Veko (C) nie je správne zaistené.	Skontrolujte, či je veko (C) správne zaistené pomocou poistnej úchytky (H).
Prístroj vydáva zápach alebo je veľmi horúci na dotyk, vydáva nezvyklý hluk alebo sa z neho dymí.	Filter (D) nie je správne umiestnený.	Skontrolujte, či je filter (D) správne umiestnený na hnacom hriadeľi (J).
	Množstvo spracovávaného ovocia alebo zeleniny je príliš veľké.	Prístroj nechajte vychladnúť a znížte spracovávané množstvo ovocia alebo zeleniny.
Vyteká menšie množstvo šťavy.	Filter (D) je zanesený.	Prístroj vypnite, očistite pniaci nástavec (B) a filter (D).
Ak sa vyskytne iný problém alebo odchýlka, obráťte sa na autorizované servisné stredisko.		

PODIELAJME SA NA OCHRANE ŽIVOTNÉHO PROSTREDIA!



i Tento prístroj obsahuje veľa zhodnotiteľných alebo recyklovateľných materiálov.



Odovzdajte ho na zberné miesto, prípadne do autorizovaného servisného strediska, ktoré zabezpečí jeho správnu likvidáciu.

OPIS

A Potiskivač	I Prekidač (2 brzine)
B Cijev za punjenje	J Pogonska osovina
C Poklopac	K Blok motora
D Sito	L Poklopac posude za sok
E Spremnik za sok	M Separator pjene
F Lijevak za sipanje sa sistemom protiv kapanja	N Posuda za sok
G Spremnik za pulpu	O Četka
H Ručica za zaključavanje	P Spremnik za kabal

SIGURNOSNE UPUTE

- Uvijek provjerite stanje sita (**D**) prije upotrebe.
- Nikad ne koristite sokovnik ako je sito polomljeno ili oštećeno, ako vidite prskotine, pukotine ili ako je pocijepano. Ukoliko je takav slučaj, kontaktirajte ovlašteni servis. Ivice sita su oštre: pažljivo rukujte njima.
- Radi vaše sigurnosti, ovaj aparat odgovara primjenjivim normama i propisima:
 - Direktiva o niskom naponu;
 - Direktiva o elektromagnetnoj kompatibilnosti;
 - Propisi u vezi s materijalima koji dolaze u dodir sa hranom.
- Provjerite da li napon napajanja naznačen na pločici električnih karakteristika aparata odgovara vašoj elektroinstalaciji. Svaka greška prilikom uključivanja u struju poništava garanciju.
- Ne stavljajte aparat na vruću ringlu i ne koristite ga na njoj ili u blizini plamena (plinski štednjak).
- Ne potapajte blok motora u vodu, niti ga stavljajte pod mlaz vode.
- Ako je kabal za napajanje oštećen, moraju ga zamijeniti proizvođač, njegov servis za postprodajne usluge ili neka kvalificirana osoba kako bi se izbjegla opasnost.
- Upotrebljavajte ovaj proizvod samo na stabilnoj radnoj površini, zaštićenoj od prskanja vodom. Ne okrećite aparat.
- Bilo koju drugu intervenciju, osim uobičajenog čišćenja i održavanja, treba izvršiti ovlašteni centar.
- Aparat mora biti isključen:
 - u slučaju problema ili kvara tokom rada;
 - prije svakog sklapanja, rasklapanja ili čišćenja.

- Nikad ne isključujte aparat povlačenjem za kabal.
- Proizumni kabal koristite samo nakon što provjerite je li u savršenom stanju.
- Aparat za domaćinstvo se ne smije koristiti:
 - ako je ispaao na pod;
 - ako je oštećen ili nepotpun.
- U takvim slučajevima, kao i za popravku, treba da kontaktirate svog ovlaštenog serviseru.
- Ovaj proizvod je namijenjen isključivo za upotrebu u domaćinstvu. Proizvođač ne priznaje nikakvu odgovornost i zadržava pravo da poništi garanciju u slučaju komercijalne ili neprilagođene upotrebe ili nepoštovanja uputstava za upotrebu.
- Nije predviđeno da ovaj aparat koriste osobe (uključujući i djecu) sa smanjenim fizičkim, mentalnim ili čulnim sposobnostima niti osobe koje nemaju iskustva ili znanja, osim ukoliko ih ne nadgleda ili im ne daje prethodna uputstva za upotrebu aparata posredna osoba odgovorna za njihovu sigurnost.
- Potrebno je nadgledati djecu i spriječiti ih da se igraju aparatom.
- Koristite samo originalni pribor ili komponente. U suprotnom, ne priznajemo nikakvu odgovornost.
- Nikad ne stavljajte prste ili neki predmet u cijev za punjenje **(B)** dok aparat radi. Uvijek koristite potiskivač **(A)** predviđen za to.
- Nikad ne skidajte poklopac **(C)** prije nego što se sito **(D)** potpuno ne zaustavi.
- Ne skidajte spremnik za pulpu **(G)** dok aparat radi.
- Poslije upotrebe uvijek isključujte aparat iz struje.

SIGURNOSNI SISTEM

Ovaj aparat ima sigurnosni sistem. Da bi se sokovnik pokrenuo, poklopac **(C)** mora biti pravilno blokiran uz pomoć ručice za zaključavanje **(H)**. Ručice za zaključavanje **(H)** zaustavlja sokovnik. Na kraju jednog ciklusa, okrenite prekidač **(I)** na 0 i sačekajte da se sito **(D)** potpuno zaustavi prije nego što skinete poklopac.

PRIJE PRVE UPOTREBE

- Preporučujemo vam da perete sve odvojive dijelove **(A, B, C, D, E, G, L, M, N)** toplom sapunicom (vidi odjeljak "Čišćenje"). Isperite ih i dobro obrišite.
- Otpakujte aparat i stavite ga na čvrstu i stabilnu radnu površinu.
- Provjerite jeste li prije upotrebe aparata uklonili sve elemente pakiranja.

UPOTREBA

- Stavite posudu za sok (**E**) na tijelo aparata provlačeći lijevak za sipanje kroz otvor u tijelu (vidi **SI. 1**).
- Stavite sito (**D**) u posudu za sok (**E**). provjerite je li sito pravilno postavljeno na pogonsku osovinu (**J**). Kad je sito pravilno postavljeno, treba da se začuje « **klik** » (vidi **SI. 2**).
- Stavite poklopac (**C**) na aparat, tako da odvodni otvor bude okrenut unazad (vidi **SI. 3**).
- Gurnite ručicu za zaključavanje (**H**) unazad dok se blokiranje ne potvrdi zvučnim "**Klak**" (vidi **SI. 4**).
- Stavite spremnik za pulpu (**G**) na zadnji dio aparata (vidi **SI. 5**).
- Ubacite potiskivač (**A**) u cijev (**B**) tako što ćete poravnati žljeb potiskivača sa šinom u cijevi.
- Ako želite odvojiti sok od pjene, stavite separator pjene (**M**) u bokal za sok (**N**) i stavite poklopac na bokal (vidi **SI. 6**). Separator pjene vam omogućava da zadržite pjenu u posudi za sok kad sipate sok u čašu.
- Ovaj aparat je opremljen sistemom za zaustavljanje kapanja (**F**): da biste aktivirali sistem, nagnite lijevak za sipanje na dolje i pustite da sok curi (vidi **SI. 7**).
- Stavite posudu za sok (**N**) pod lijevak za sipanje na prednjem dijelu aparata, (vidi **SI. 8**).
- Uključite aparat u struju.
- Za pokretanje aparata koristite prekidač (**I**).
- Ubacite voće ili povrće kroz cijev (**B**).
- Voće i povrće treba ubacivati samo kad motor radi.
- Ne pritiskajte pretjerano potiskivač (**A**). Ne koristite nikakav drugi kuhinjski pribor. NIKAD ne gurajte prstima.
- Kad završite, zaustavite aparat okretanjem prekidača (**I**) na 0 i pričekajte da se sito (**D**) potpuno zaustavi.
- Kad je spremnik za pulpu (**G**) pun ili sok curi sporije, ispraznite spremnik za pulpu i očistite sito i poklopac.
- Nakon što ste napravili sok, aktivirajte sistem za zaustavljanje kapanja tako što ćete podići lijevak za sipanje na gore prije nego što sklonite čašu, kako biste zaustavili curenje soka (vidi **SI. 9**).

KOJA BRZINA SE KORISTI?

Sastojci	Brzina	Približna težina (u kg)	Dobivena količina soka u cl (*)
Jabuka	2	1	65
Kruška	2	1	60
Mrkva	2	1	60
Krastavac	1	1 (oko 2 krastavca)	60
Ananas	2	1	30
Grožđe	1	1	45
Paradajz	1	1,5	90
Celer	2	1,5	35
Izbor neodgovarajuće brzine može dovesti do neuobičajenog vibriranja aparata.			

Preporučujemo da aparat ne koristite više od 2 minute u kontinuitetu.

* Kvalitet i količina soka znatno variraju u zavisnosti od datuma berbe i od vrste korištenog voća ili povrća. Količine soka navedene u gornjoj tabeli su približne.

PRAKTIČNI SAVJETI

- Pažljivo operite voće prije nego što izvadite košpice.
- Uglavnom nije potrebno ljuštiti voće ili povrće. Treba ljuštiti samo voće s debelom korom, kao što su limun, narandža, grejpfrut ili ananas (izvadite sredinu).
- "Direct Fruit System" omogućava direktnu obradu bez rezanja određenih vrsta voća – jabuke, kruške, paradajz itd. – promjera manjeg od 74,5 mm. Shodno tome odaberite vrstu voća ili povrća.
- Teško je cijediti sok iz banana, avokada, borovnica, smokava, patlidžana i jagoda.
- Ne koristite aparat za cijedenje soka iz šećerne trske ili iz bilo kog previše tvrdog ili previše vlaknastog voća ili povrća.
- Izaberite svježje i zrelo voće i povrće koje daje više soka. Aparat je predviđen za voće kao što su jabuke, kruške, narandže, grejpfrut i ananas i za povrće poput mrkve, krastavca, paradajza, cvekle i celera.
- Ako cijedite prezrelo voće, sito će se brže začepiti.
- Važno: Iscijedene sokove treba konzumirati odmah. U dodiru s vazduhom brzo dolazi do oksidacije soka, uslijed čega se mijenjaju njegov ukus, boja i hranjive vrijednosti. Sok od jabuke i od kruške veoma brzo potamni. Da biste usporili tamnjenje soka, dodajte nekoliko kapi soka od limuna.

ČIŠĆENJE

- Svi odvojivi dijelovi (**A, B, C, D, G, L, M i N**) mogu se prati u mašini za suđe, osim spremnika za sok (**E**). Spremnik za sok (**E**) treba oprati sapunicom odmah nakon upotrebe.
- Aparat se lakše čisti ukoliko se čisti odmah nakon upotrebe.
- Za čišćenje aparata ne koristite grube spužve za ribanje, aceton, alkohol itd.
- Sitom treba pažljivo rukovati. Izbjegnite pogrešno rukovanje, jer ono može dovesti do umanjenja funkcionalnosti aparata. Sito se može čistiti četkom (**O**). Promijenite sito čim se na njemu pojave prvi znaci habanja ili oštećenja.
- Blok motora čistite vlažnom krpom. Pažljivo ga osušite.
- Nikad ne stavljajte blok motora pod mlaz tekuće vode.

APARAT NE RADI?

PROBLEMI	UZROCI	RJEŠENJA
Aparat ne radi	Nije uključen u struju, prekidač (I) nije ni na "1", ni na "2"	Uključite aparat u utičnicu sa odgovarajućim naponom. Okrenite prekidač na brzinu "1" ili "2"
	Poklopac (C) nije pravilno blokiran.	Provjerite je li poklopac (C) pravilno blokiran ručicom za zaključavanje (H).
Proizvod ispušta neki miris ili je jako vruć na dodir, pravi neuobičajen zvuk, iz njega izlazi dim.	Sito (D) nije pravilno namješteno.	Provjerite je li sito (D) pravilno pričvršćeno na pogonsku osovinu (J).
	Prevelika količina obrađivanog voća ili povrća.	Ostavite aparat da se ohladi i smanjite obrađivanu količinu voća ili povrća.
Slabije curenje soka.	Sito (D) je začepljeno.	Ugasite aparat, očistite cijev (B) i sito (D).
Za bilo koji drugi problem ili nepravilnost u radu kontaktirajte najbliži ovlašteni servis.		

UČESTVUJMO U ZAŠTITI ŽIVOTNE SREDINE!



- ① Aparat sadrži brojne materijale koji se mogu ponovo koristiti ili reciklirati.
- ➡ Onesite aparat u centar za reciklažu otpadnih materija ili, ako takvog centra nema, u ovlašteni servis, da bi se izvršila obrada.

ОПИСАНИЕ

A Бутало	I Бутон за управление (2 скорости)
B Фуния за пълнене	J Задвижваща ос
C Капак	K Моторен блок
D Филтър	L Капак на каната за сок
E Колектор за сок	M Сепаратор за пяна
F Улей за изтичане на сока с противокапкова система	N Кана за сок
G Колектор за пулпа	O Четка
H Блокираща скоба	P Отделение за прибиране на кабела

ИНСТРУКЦИИ ЗА БЕЗОПАСНОСТ

- Проверявайте филтъра (**D**) преди всяка употреба.
- Никога не използвайте сокоизстисквачката, ако филтърът е счупен или дефектен, ако забележите напукване, цепнатини или ако филтърът е скъсан. Ако филтърът е видимо повреден, свържете се с упълномощен сервизен център. Ръбовете на филтъра са остри: работете внимателно с него.
- За вашата безопасност този уред съответства на следните стандарти и нормативна уредба:
 - Директива за нисковолтови съоръжения;
 - Директива за електромагнитна съвместимост;
 - Нормативна уредба относно материали, предназначени за контакт с храни.
- Проверете дали захранването, посочено на табелката с техническите характеристики на уреда, съответства на напрежението на електрическата мрежа. При неправилно захранване гаранцията се обезсилва.
- Никога не поставяйте и не ползвайте уреда върху котлон или в близост до пламък (газова печка).
- Никога не потапяйте моторния блок във вода и не го мийте под течаща вода.
- Ако захранващият кабел е повреден, той трябва да бъде подменен от производителя, от сервиза за гаранционно обслужване или от лице със сходна квалификация, за да се избегнат всякакви рискове.
- Използвайте уреда само върху стабилен и твърд работен плот, далеч от пръски вода. Не обръщайте уреда.
- С изключение на почистването и обичайната поддръжка от страна на клиента всички поправки трябва да се извършват в упълномощен сервизен център.
- Уредът трябва да бъде изключен от мрежата:
 - при неизправност или повреда по време на работа;
 - преди сглобяване, разглобяване или почистване.

- Никога не дърпайте захранващия кабел, за да го изключите от мрежата.
- Използвайте удължител само ако сте сигурни, че е в изправност.
- Електродомакински уред не трябва да бъде използван:
 - ако е паднал на пода;
 - ако е повреден или липсват части.
- В такъв случай, както и за всякакви други поправки, трябва да се свържете с упълномощен сервизен център.
- Този продукт е предназначен изключително за домашна употреба. Производителят се освобождава от всякаква отговорност и си запазва правото да анулира гаранцията при използване за търговски цели или не по предназначение, или при неспазване на инструкциите от ръководството за употреба.
- Уредът не е предвиден да бъде използван от лица (включително от деца), чиито физически, сетивни или умствени способности са ограничени, или лица без опит и знания освен ако отговорно за тяхната безопасност лице наблюдава и дава предварителни указания относно ползването на уреда.
- Наглеждайте децата, за да се уверите, че не играят с уреда.
- Използвайте само оригинални части и приставки. В противен случай не носим никаква отговорност.
- Никога не пъхайте пръстите си или друг предмет във фунията за пълнене (B), докато уредът работи. Винаги използвайте буталото (A), предоставено за тази цел.
- Никога не отваряйте капака (C) преди пълното спиране на филтъра (D).
- Не сваляйте колектора за пулпа (G), докато уредът работи.
- Винаги изключвайте уреда от захранването след ползване.

СИСТЕМА ЗА БЕЗОПАСНОСТ

Уредът е снабден със система за безопасност. За да можете да използвате сокоизстисквачката, капакът (C) трябва да бъде правилно фиксиран с блокиращата скоба (H). При отключване на блокиращата скоба (H) сокоизстисквачката спира да работи. В края на работния цикъл поставете бутона за управление (I) на 0 и изчакайте окончателното спиране на филтъра (D), преди да махнете капака.

ПРЕДИ ПЪРВАТА УПОТРЕБА

- Препоръчваме ви да миете всички подвижни части (A, B, C, D, E, G, L, M, N) с топла сапунена вода (вижте раздел „Почистване“). Изплакнете ги и грижливо ги подсушете.
- Извадете уреда от опаковката и го поставете върху здрав и стабилен работен плот.
- Уверете се, че сте отстранили всички опаковъчни материали, преди да започнете да използвате уреда.

УПОТРЕБА

- Поставете колектора за сок (**E**) върху корпуса на уреда, като промушите улея за изтичане на сока през отвора на корпуса (вижте **Фиг. 1**).
- Поставете филтъра (**D**) в колектора за сок (**E**). Уверете се, че филтърът е поставен правилно върху задвижващата ос (**J**). Трябва да чуete щракване, ако филтърът е правилно поставен (вижте **Фиг. 2**).
- Сложете капака (**C**) върху уреда, като отворът за изтичане трябва да сочи назад (вижте **Фиг. 3**).
- Натиснете блокиращата скоба (**H**) назад до фиксиране, като трябва да чуete щракване (вижте **Фиг. 4**).
- Сложете колектора за пулпа (**G**) в задната част на уреда (вижте **Фиг. 5**).
- Сложете буталото (**A**) във фунията (**B**), като жлебът на буталото трябва да съвпадне с релсата на фунията.
- Ако искате да отделите сока от пяната, поставете сепаратора за пяна (**M**) в каната за сок (**N**) и сложете капака на каната (вижте **Фиг. 6**). Сепараторът за пяна ви позволява да отделите пяната в каната за сок, когато сипвате сока в чаша.
- Този уред е снабден с противокапкова система (**F**): насочете улея за изтичане на сока надолу, за да задействате системата и оставете сока да изтече (вижте **Фиг. 7**).
- Поставете каната за сок (**N**) под улея за изтичане на сока в предната част на уреда (вижте **Фиг. 8**).
- Включете уреда в мрежата.
- Използвайте бутона за управление (**I**), за да задействате уреда.
- Сложете плодовете или зеленчуците във фунията (**B**).
- Плодовете и зеленчуците трябва да се слагат само когато моторът работи.
- Не натискайте буталото (**A**) твърде силно. Не използвайте никакъв друг прибор. НИКОГА не натискайте с пръсти.
- Когато приключите работа, спрете уреда, като поставите превключвателя на скоростта (**I**) на 0 и изчакайте окончателното спиране на филтъра (**D**).
- Когато колекторът за пулпа (**G**) се напълни или сокът започне да изтича по-бавно, изпразнете колектора за пулпа, почистете филтъра и капака.
- След като пригответе сока, задействайте противокапковата система, като поставите улея за изтичане на сока нагоре, преди да махнете чашата, за да спрете изтичането на сок (вижте **Фиг. 9**).

КАКВА СКОРОСТ ДА ИЗПОЛЗВАМЕ?

Продукти	Скорост	Приблизително тегло (в кг)	Количество изстискан сок в мл (*)
Ябълки	2	1	65
Круши	2	1	60
Моркови	2	1	60
Краставици	1	1 (около 2 краставици)	60
Ананас	2	1	30
Грозде	1	1	45
Домати	1	1,5	90
Целина	2	1,5	35
Неправилно избраната скорост може да предизвика необичайни вибрации на уреда.			

Препоръчително е да използвате уреда в продължение на не повече от 2 минути.

* Качеството и количеството на сока зависят до голяма степен от свежестта и от вида на съответния плод или зеленчук. Количеството сок от таблицата по-долу е само с информативен характер.

ПРАКТИЧНИ СЪВЕТИ

- Измийте добре плодовете, преди да отстраните костилките.
- Обикновено не е нужно да ги белите. Трябва да обелите само плодовете с дебела и горчива кожа като лимони, портокали, грейпфрути или ананаси (отстранете сърцевината).
- Системата „Direct Fruit System“ позволява директно да обработвате, без да нарязвате някои видове плодове - ябълки, круши, домати и др. с диаметър до 74,5 мм. Съответно изберете подходящи плодове или зеленчуци.
- Бананите, авокадото, касисът, смокините, патладжаните и ягодите се изцеждат трудно.
- Не използвайте уреда за изцеждане на сок от захарна тръстика или всякакви други много твърди плодове или зеленчуци, както и такива с много фибри.
- Изберете добре узрели и свежи плодове и зеленчуци, които дават повече сок. Уредът е подходящ за обработване на плодове като например ябълки, круши, портокали, грейпфрут и ананас и зеленчуци като например моркови, краставици, домати, цвекло и целина.
- Ако изцеждате твърде зрели плодове, филтърът ще се запуши по-бързо.
- Важно! Сокът трябва да се консумира веднага. При контакт с въздуха сокът се окислява бързо, като това може да доведе до промяна на вкуса, цвета и хранителните му качества. Сокът от ябълки и круши бързо покафенява. Прибавете няколко капки лимонов сок, за да забавите оцветяването.

ПОЧИСТВАНЕ



- Всички подвижни части (**A, B, C, D, G, L, M** и **N**) могат да се почистват в миялна машина с изключение на колектора за сок (**E**). Колекторът за сок (**E**) трябва да се почиства със сапунена вода веднага след използване.
- Уредът се почиства по-лесно, ако това се направи веднага след използване.
- Не използвайте тел за съдове, абразивни препарати, ацетон, спирт (чист спирт) и др. за почистване на уреда.
- С филтъра трябва да се борави внимателно. Използвайте го правилно, за да не намалите ефективността му. Филтърът може да се почиства с четката (**O**). Сменете филтъра, ако изглежда изхабен или повреден.
- Почиствайте моторния блок с влажна кърпа. Подсушавайте го добре.
- Никога не мийте моторния блок под течаща вода.

УРЕДЪТ НЕ РАБОТИ?

НЕИЗПРАВНОСТИ	ПРИЧИНИ	РЕШЕНИЯ
Уредът не работи.	Не е правилно включен в контакта, бутонът за управление (I) не е на позиция „1“ или „2“.	Включете уреда в контакт със съответното напрежение. Завъртете бутона за управление на позиция „1“ или „2“.
	Капакът (C) не е добре затворен.	Проверете дали капакът (C) е правилно фиксиран с блокиращата скоба (H).
Уредът мирише, твърде горещ е на допир, издава необичаен шум или отделя дим.	Филтърът (D) не е поставен правилно.	Уверете се, че филтърът (D) е поставен правилно върху задвижващата ос (J).
	Количеството на обработваните плодове или зеленчуци е твърде голямо.	Оставете уреда да изстине и намалете количеството на обработваните плодове или зеленчуци.
Дебитът на сок намалява.	Филтърът (D) е запушен.	Изключете уреда, почистете фунията за пълнене (B) и филтъра (D).
За всякакви други проблеми или неизправности се обръщайте към най-близкия сервиз за гаранционно обслужване		

УЧАСТВАЙТЕ В ОПАЗВАНЕТО НА ОКОЛНАТА СРЕДА!



-  Уредът е изработен от различни материали, които могат да се предадат на вторични суровини или да се рециклират.
-  Предайте го в специален център или ако няма такъв - в одобрен сервиз, за да бъде преработен.