de	Gebrauchsanweisung
en	Operating instructions
nl	Gebruiksaanwijzing
fr	Mode d'emploi
it	Istruzioni d'uso
es	Instrucciones de manejo
pt	Instruções de utilização
el	Οδηγίες χρήσης
tr	Kullanma Kılavuzu
da	Brugsanvisning
no	Bruksanvisning
sv	Bruksanvisning
fi	Käyttöohje
ru	Инструкция по эксплуатации
pl	Instrukcja użytkowania
hr	Upute za uporabu
ja	取扱説明書

SGC 20 SpotLight Comfort

Beachten Sie unbedingt die Sicherheitshinweise und Warnungen in der Gebrauchsanweisung Ihres Staubsaugers.

Wichtig für den Umgang mit den Batterien

- Die Batterien dürfen nicht in Kinderhände gelangen.
- Batterien nicht kurzschließen, nicht aufladen und nicht ins Feuer werfen.
- Entsorgung der Batterien: Entnehmen Sie dem Handgriff die Batterien und entsorgen Sie diese über das öffentliche Sammelsystem. Werfen Sie die Batterien nicht in den Hausmüll.

Die in den Kapiteln angegebenen Abbildungen finden Sie am Ende dieser Gebrauchsanweisung.

Vor dem Gebrauch

Saugschlauch und Handgriff zusammenstecken (siehe Abbildung ①)

- Stecken Sie den Saugschlauch bis zum deutlichen Einrasten in den Handgriff.

Handgriff und Saugrohr zusammenstecken (siehe Abbildung ②)

- Stecken Sie den Handgriff bis zum deutlichen Einrasten in das Saugrohr. Führen Sie dazu die Einführhilfen beider Teile aufeinander zu.
- Drücken Sie die Entriegelungstaste, wenn Sie die Teile voneinander trennen möchten und ziehen Sie den Handgriff mit einer leichten Drehung aus dem Saugrohr.

Batterien in Handgriff einlegen (siehe Abbildungen ③ und ④)

- ① Drehen Sie die Befestigungsschraube der Abdeckung heraus.
- ② Drücken Sie die beiden Entriegelungsflächen seitlich an der Abdeckung und entnehmen Sie diese.
- ③ Entnehmen Sie den Batteriehalter und setzen Sie die drei beiliegenden Batterien ein. Achten Sie dabei auf die Polarität.
- ④ Setzen Sie den Batteriehalter wieder ein. Als Einführhilfe sind im Batteriefach und am Batteriehalter Pfeile angebracht, die übereinstimmend in eine Richtung zeigen müssen.
- ⑤ Setzen Sie die Abdeckung wieder ein und ziehen Sie die Befestigungsschraube fest.

Gebrauch

Beim Saugen (siehe Abbildung ⑤)

- Ziehen Sie den Staubsauger beim Saugen wie einen Schlitten hinter sich her. Sie können den Staubsauger auch aufrecht stehend benutzen, z. B. beim Absaugen von Treppen oder Gardinen.

 Beim Saugen – vor allem von Feinstaub, wie z. B. Bohrstaub, Sand, Gips, Mehl usw. – kommt es naturgemäß zu elektrostatischen Aufladungen, die sich in bestimmten Situationen entladen können. Um die unangenehme Wirkung der elektrostatischen Entladungen zu vermeiden, ist an der Unterseite des Handgriffes eine Metalleinlage eingearbeitet. Achten Sie deshalb darauf, dass Ihre Hand diese Metalleinlage beim Saugen dauerhaft berührt.

Arbeitsbereich ausleuchten (siehe Abbildung ⑥)

- Drücken Sie die Taste  am Handgriff.

Nach ca. 30 Sekunden schaltet sich die Beleuchtung automatisch wieder aus.

Wartung

Batteriewechsel am Handgriff (siehe Abbildungen ③ und ④)

Halten Sie dazu drei 1,5 V Batterien (Typ AAA) bereit.

- ① Drehen Sie die Befestigungsschraube der Abdeckung heraus.
- ② Drücken Sie die beiden Entriegelungsflächen seitlich an der Abdeckung und entnehmen Sie diese.
- ③ Entnehmen Sie den Batteriehalter und tauschen Sie die drei Batterien aus. Achten Sie dabei auf die Polarität.
- ④ Setzen Sie den Batteriehalter wieder ein. Als Einführhilfe sind im Batteriefach und am Batteriehalter Pfeile angebracht, die übereinstimmend in eine Richtung zeigen müssen.
- ⑤ Setzen Sie die Abdeckung wieder ein und ziehen Sie die Befestigungsschraube fest.

It is essential to observe the Warning and Safety instructions in the Operating instructions for your vacuum cleaner.

Important:

- Keep batteries out of the reach of children.
- Do not short circuit or recharge batteries, or throw them into a fire.
- Disposing of batteries: remove the batteries from the handle and dispose of them in your recycling bin. Do not dispose of them with the normal household waste.

The illustrations referred to in the text are shown at the end of the operating instructions.

Preparing for use

Connect the suction hose to the handle (see illustration ①)

- Insert the suction hose into the handle until it clicks into position.

Connect the handle to the suction tube (see illustration ②)

- Insert the handle into the suction tube until it clicks into position. To do this, line up the guides on the two pieces.
- To release the handle from the suction tube, press the release button and pull the handle away from the tube.

Insert batteries into the handle (see illustrations ③ and ④)

- ① Loosen the screws on the cover.
- ② Press down on both sides of the cover to remove.
- ③ Take out the battery holder and insert the three batteries supplied making sure they are the right way round.
- ④ Replace the battery holder in the direction of the arrows on the holder and battery compartment, so that both line up.
- ⑤ Replace the cover and tighten the screws.

Correct use

Vacuuming (see illustration ⑤)

- When vacuuming, pull the cleaner behind you on its wheels. You can stand it upright for vacuuming stairs and curtains etc.

Warning: when vacuuming especially fine dust, e.g. sawdust, sand, plaster, flour, talcum powder etc., electrostatic charges build up naturally. Under certain conditions these charges will be released. To avoid the unpleasant effects of these discharges, a metal inlay has been incorporated into the underside of the handle. Please make sure that you keep your hand in constant contact with this metal strip during vacuuming.

Illuminating the working area (see illustration ⑥)

- Press the  button on the handle.

The lighting will switch itself off automatically after approx. 30 seconds.

Maintenance and care

Changing the batteries on the handle (see illustrations ③ and ④)

You will need three 1.5 V (AAA) batteries.

- ① Loosen the screws on the cover.
- ② Press down on both sides of the cover to remove.
- ③ Take out the battery holder and change the three batteries, making sure they are the right way round.
- ④ Replace the battery holder in the direction of the arrows on the holder and battery compartment, so that both line up.
- ⑤ Replace the cover and tighten the screws.

Neem beslist de veiligheidsinstructies en waarschuwingen in acht uit de gebruiksaanwijzing van uw stofzuiger.

Belangrijk voor de omgang met de batterijen

- Zorg dat kinderen niet met de batterijen in aanraking komen.
- Sluit de batterijen niet kort, laad ze niet weer op en gooi ze niet in het vuur.
- Haal lege batterijen uit de greep en lever deze op de daarvoor bestemde plaats in. Doe de batterijen niet bij het gewone huisvuil.

De afbeeldingen waarnaar met nummers wordt verwezen, vindt u achter in deze gebruiksaanwijzing.

Vóór gebruik

Zuigslang en greep in elkaar schuiven (afbeelding ①)

- Steek de slang in de handgreep. De slang moet vastklikken.

Greep en zuigbuis in elkaar schuiven (afbeelding ②)

- Steek de handgreep in de zuigbuis. Richt daarbij het puntje op de greep op het gaatje in de zuigbuis (zie afbeelding). De greep zit goed als u een klik hoort.
- Om de delen weer uit elkaar te halen, drukt u op de ontgrendelingsknop en trekt u de handgreep iets draaiend uit de zuigbuis.

Batterijen in de greep plaatsen (afbeeldingen ③ en ④)

- ① Draai de schroef van de afdekking los.
- ② Druk de beide ontgrendelingsvlakken aan de zijkant van de afdekking in en verwijder de afdekking.
- ③ Verwijder de batterijhouder en plaats de drie bijgevoegde batterijen. Let daarbij op de polariteit.
- ④ Plaats de batterijhouder terug. In het batterijvak en op de batterijhouder zijn pijltjes aangebracht. Deze pijltjes moeten in één richting wijzen.
- ⑤ Plaats de afdekking weer terug en draai de schroef vast.

Gebruik

Tijdens het zuigen (afbeelding ⑤)

- Trek de stofzuiger tijdens het zuigen als een slede achter u aan en zet het apparaat rechtop als u bijvoorbeeld trappen en gordijnen wilt zuigen.

 Tijdens het zuigen wordt vaak een elektrostatische lading opgebouwd die zich onder bepaalde omstandigheden kan ontladen. Om de onaangename effecten van een dergelijke ontlading te voorkomen, bevindt zich aan de onderkant van de handgreep een metalen strip. Zorg dat u die strip tijdens het zuigen steeds aanraakt. De elektrostatische lading wordt dan afgevoerd zonder dat u het merkt.

Verlichting van het te reinigen oppervlak (afbeelding ⑥)

- Druk op de toets  op de handgreep.

Na ca. 30 seconden wordt de verlichting automatisch weer uitgeschakeld.

Onderhoud

Batterijen in handgreep vervangen (afbeeldingen ③ en ④)

Zorg dat u drie 1,5 V-batterijen (type AAA) in huis heeft.

- ① Draai de schroef van de afdekking los.
- ② Druk de beide ontgrendelingsvlakken aan de zijkant van de afdekking in en verwijder de afdekking.
- ③ Verwijder de batterijhouder en vervang de drie batterijen. Let daarbij op de polariteit.
- ④ Plaats de batterijhouder terug. In het batterijvak en op de batterijhouder zijn pijltjes aangebracht. Deze pijltjes moeten in één richting wijzen.
- ⑤ Plaats de afdekking weer terug en draai de schroef vast.

Lisez les prescriptions de sécurité et les mises en gardes dans le mode d'emploi de votre aspirateur.

Consignes à respecter avec la pile

- Ne pas laisser les enfants jouer avec les piles.
- Ne pas court-circuiter les piles, ne pas les recharger et ne pas les jeter dans le feu.
- Elimination des pile : retirez-les de la poignée et débarrassez-vous en auprès de la collecte de pile de votre commune. Ne jetez pas les piles dans les ordures ménagères.

Vous trouverez les croquis indiqués dans les différents chapitres à la fin de ce mode d'emploi.

Avant utilisation

Assemblage du flexible et de la poignée (croquis ①)

- Insérez le flexible dans la poignée jusqu'au déclic.

Assemblage de la poignée et du tube d'aspiration (croquis ②)

- Insérez la poignée jusqu'au déclic dans le tube d'aspiration. Superposez les deux marques de guidage pour vous aider.
- Appuyez sur la touche de déverrouillage lorsque vous voulez séparer les éléments et retirez la poignée du tube en effectuant un léger mouvement de rotation.

Insérer les piles dans la poignée (croquis ③ et ④)

- ① Dévissez la vis de fixation du couvercle.
- ② Appuyez sur les deux surfaces de déverrouillage sur les côtés du couvercle et retirez-le.
- ③ Retirez le logement pour les piles et insérez les trois piles jointes. Veillez à la polarité.
- ④ Remontez le logement pour les piles. Des flèches se trouvent au niveau du logement et du compartiment pour piles, elles doivent indiquer la même direction.
- ⑤ Remontez le couvercle et resserrez la vis de fixation.

Utilisation

En passant l'aspirateur (croquis ⑤)

- Tirez l'aspirateur derrière vous comme s'il s'agissait d'un traîneau. Vous pouvez également utiliser l'aspirateur en position verticale, notamment pour aspirer dans des escaliers ou pour dépoussiérer des rideaux.

 Lorsque vous passez l'aspirateur, en particulier sur des poussières fines telles que sciure, sable, farine, etc., des décharges électrostatiques peuvent se produire dans certaines situations. Pour éviter cela, la poignée est dotée d'une tige métallique antistatique sur la partie inférieure. Par conséquent, veillez à ce que votre main soit en contact permanent avec cette tige.

Eclairage SpotLight de la zone d'aspiration (croquis ⑥)

- Appuyez sur la touche  sur la poignée.

Au bout d'environ 30 s, l'éclairage s'arrête automatiquement.

Entretien

Remplacement des piles sur la poignée (croquis ③ et ④)

Préparez trois piles de 1,5 V (type AAA).

- ① Dévissez les vis de fixation du couvercle.
- ② Appuyez sur les deux surfaces de déverrouillage des deux côtés du couvercle et retirez-le.
- ③ Retirez le logement pour les piles et insérez les trois piles jointes. Veillez à la polarité.
- ④ Remontez le logement pour les piles. Des flèches se trouvent au niveau du logement et du compartiment pour piles, elles doivent indiquer la même direction.
- ⑤ Remontez le couvercle et reserrez la vis de fixation.

Seguire scrupolosamente le indicazioni per la sicurezza e le avvertenze riportate nelle istruzioni d'uso dell'aspirapolvere.

Per le batterie osservare le seguenti importanti indicazioni

- Le batterie devono essere tenute fuori della portata dei bambini.
- Non mettere in corto circuito le batterie, non ricaricarle e non gettarle nel fuoco.
- Smaltimento delle batterie: rimuovere le batterie dall'impugnatura e smaltirle presso gli appositi centri di raccolta. Non gettare le batterie tra i normali rifiuti domestici.

Le figure a cui si fa riferimento nel testo sono riportate in fondo alle istruzioni.

Prima dell'uso

Collegare impugnatura e tubo flessibile (figura ①)

- Inserire il tubo flessibile nell'impugnatura fino allo scatto.

Collegare impugnatura e tubo aspirante (figura ②)

- Innestare l'impugnatura del tubo flessibile nel tubo rigido fino allo scatto, facendo coincidere le due parti (v. piccolo incavo e sporgenza arrotondata che indicano la posizione corretta).
- Per sganciare i componenti, premere il tasto di sblocco e staccare l'impugnatura dal tubo aspirante facendola ruotare leggermente.

Inserire le batterie nell'impugnatura (figure ③ e ④)

- ① Svitare la vite di fissaggio della copertura.
- ② Premere entrambe le superfici di sblocco ai lati della copertura e rimuoverla.
- ③ Estrarre il portabatterie e inserire le tre batterie allegate. Fare attenzione alla polarità.
- ④ Rimontare il portabatterie. Nel vano batterie e sul portabatterie sono riportate delle frecce che devono indicare tutte nella stessa direzione.
- ⑤ Riposizionare la copertura e avvitare la vite di fissaggio.

Uso

Durante l'aspirazione (figura ⑤)

- Mentre si aspira trascinare l'aspirapolvere dietro di sé. L'aspirapolvere può essere appoggiato anche in verticale, ad es. per pulire scale o tende.

 Se si aspira polvere fine come polvere di trapanatura, sabbia, gesso, farina ecc. si possono generare delle piccole cariche elettrostatiche. Per evitare che si scarichino attraverso l'utente, dietro l'impugnatura è stato applicato un inserto metallico. Quando si passa l'aspirapolvere, tenere la mano sempre a contatto con questo inserto.

Illuminare la superficie da aspirare (figura ⑥)

- Premere il tasto  sull'impugnatura.

Dopo ca. 30 secondi l'illuminazione si spegne automaticamente.

Manutenzione

Cambiare le batterie dell'impugnatura (figure ③ e ④)

Prendere tre batterie da 1,5 V (tipo AAA).

- ① Svitare la vite di fissaggio della copertura.
- ② Premere entrambe le superfici di sblocco ai lati della copertura e rimuoverla.
- ③ Estrarre il portabatterie e sostituire le tre batterie. Fare attenzione alla polarità.
- ④ Rimontare il portabatterie. Nel vano batterie e sul portabatterie sono riportate delle frecce che devono indicare tutte nella stessa direzione.
- ⑤ Riposizionare la copertura e avvitare la vite di fissaggio.

Aténgase en todo momento a las indicaciones y advertencias de seguridad de las instrucciones de manejo del aspirador.

Importante para el manejo de las pilas

- Mantener las pilas fuera del alcance de los niños.
- No poner en cortocircuito, ni recargar, ni arrojar al fuego.
- Eliminación de las pilas: retire las pilas del mango y deposítelas en un punto de recogida pertinente. No las deseche en la basura doméstica.

Las ilustraciones que se indican a lo largo de los capítulos se encuentran al final de este manual.

Antes de utilizar el aparato

Acoplar la manguera y el mango (figura ①)

Introduzca la manguera de aspiración hasta que encaje claramente en el mango.

Acoplar el mango y el tubo de aspiración (figura ②)

- Introduzca el mango en el tubo hasta que encaje perceptiblemente. Para ello, gírelo hacia la derecha y hacia la izquierda.
- Pulse la tecla de desbloqueo si desea separar los componentes y retire el mango del tubo de aspiración girándolo ligeramente.

Coloque las pilas del mango (figuras ③ y ④)

- ① Desenrosque el tornillo de sujeción de la tapa.
- ② Presione lateralmente ambas superficies de desbloqueo sobre la tapa y retírela.
- ③ Extraiga el soporte de las pilas y coloque las tres pilas suministradas. Tenga en cuenta la polaridad.
- ④ Vuelva a introducir el soporte de las pilas. Para ayudarse cuenta con unas flechas situadas en el compartimento de las pilas y en el soporte que deben coincidir en una misma dirección.
- ⑤ Coloque de nuevo la tapa y apriete bien el tornillo de sujeción.

Manejo

Al aspirar (figura ⑤)

- Al aspirar, tire del aspirador como si de un trineo se tratara. También puede utilizar el aspirador colocándolo en posición vertical, p. ej. para aspirar escaleras o cortinas.

 Al aspirar especialmente polvo fino, como polvo procedente de taladros, arena, escayola, harina, etc., se generan cargas electrostáticas que pueden descargarse en determinadas situaciones. A fin de evitar la sensación desagradable que producen dichas descargas se ha colocado un revestimiento metálico en la parte inferior del mango. Por este motivo, al aspirar, preste atención a colocar las manos siempre en este revestimiento metálico.

Iluminación de la zona de trabajo (figura ⑥)

- Pulse la tecla  situada del mango.

Tras aprox. 30 segundos la iluminación se vuelve a desconectar automáticamente.

Mantenimiento

Sustitución de las pilas del mango (figuras ③ y ④)

Para ello tenga preparadas tres pilas de 1,5 V (modelo AAA).

- ① Desenrosque el tornillo de sujeción de la tapa.
- ② Presione lateralmente ambas superficies de desbloqueo sobre la tapa y retirela.
- ③ Extraiga el soporte de las pilas y cambie las tres pilas. Tenga en cuenta la polaridad.
- ④ Vuelva a introducir el soporte de las pilas. Para ayudarse cuenta con unas flechas situadas en el compartimento de las pilas y en el soporte que deben coincidir en una misma dirección.
- ⑤ Coloque de nuevo la tapa y apriete bien el tornillo de sujeción.

Leia com atenção as medidas de segurança e precauções indicadas no livro de instruções do seu aspirador.

Importante para lidar com pilhas

- Evite que as crianças tenham contacto com as pilhas.
- Não curto circuitar as pilhas, não recarregar e não atirar para o fogo.
- Eliminação das pilhas: Retire a pilha do comando por radiofrequência situado na pega e entregue-a ou deposite-a em local próprio. Não junte as pilhas com o lixo normal.

As ilustrações referenciadas nos vários capítulos encontram-se nas últimas páginas deste livro de instruções.

Antes de utilizar

Encaixar a mangueira de aspiração e a pega (figura ①)

- Encaixe a mangueira de aspiração no tubo pega até ouvir o encaixe.

Encaixar a pega no tubo de aspiração (figura ②)

- Encaixe a pega no tubo de aspiração até ouvir o encaixe. Para isso, faça coincidir as duas ajudas de encaixe tal como mostra a figura.
- Pressione a tecla de desbloqueio, se pretender separar as peças uma da outra e puxe o tubo pega rodando-o ligeiramente para o separar do tubo telescópico.

Encaixar as pilhas no pega (figuras ③ e ④)

- ① Rode o parafuso fixador da tampa para fora.
- ② Pressione lateralmente as duas superfícies de desbloqueio na tampa e retire-a.
- ③ Retire o suporte das pilhas e encaixe as três pilhas fornecidas junto. Preste atenção à polaridade.
- ④ Volte a encaixar o suporte das pilhas. Como ajuda para inserir as pilhas encontram-se setas no compartimento e no suporte das pilhas que apontam em uma só direcção.
- ⑤ Volte a encaixar a tampa de cobertura e aperte o parafuso de fixação.

Utilização

Ao aspirar (figura ⑤)

- Durante a aspiração puxe o aspirador para o deslizar. Também pode ser colocado em posição vertical para aspirar degraus de escadas ou cortinados.

 Ao aspirar pó fino como por exemplo poeira, areia, gesso, farinha, etc. acontecem cargas electrostáticas por natureza que, em determinadas situações, podem descarregar. Na parte inferior do tubo pega existe uma peça metálica para evitar os efeitos desagradáveis de descargas electrostáticas. Durante a aspiração a sua mão deve estar em contacto permanente com essa peça para que cargas electrostáticas sejam ineficazes.

Iluminação da zona de aspiração (figura ⑥)

- Pressione a tecla  da pega.

A iluminação desliga automática.

Manutenção

Substituição das pilhas da pega (figuras ③ e ④)

São necessárias três pilhas de 1,5 V (Typ AAA).

- ① Rode o parafuso fixador da tampa para fora.
- ② Pressione lateralmente as duas superfícies de desbloqueio na tampa e retire-a.
- ③ Retire o suporte das pilhas e substitua as três pilhas. Preste atenção à polaridade.
- ④ Volte a encaixar o suporte das pilhas. Como ajuda para inserir as pilhas encontram-se setas no compartimento e no suporte das pilhas que apontam em uma só direcção.
- ⑤ Volte a encaixar a tampa de cobertura e aperte o parafuso de fixação.

Διαβάστε προσεκτικά τις υποδείξεις ασφαλείας στις οδηγίες χρήσης της ηλεκτρικής σας σκούπας.

Σημαντική πληροφορία για το πώς θα χειριστείτε τις μπαταρίες:

- τα παιδιά δεν θα πρέπει να πιάνουν στα χέρια τους τις μπαταρίες.
- Μην βραχυκυκλώνετε τις μπαταρίες, μην τις φορτίζετε και μην τις πετάτε στη φωτιά.
- Αποκομιδή των μπαταριών: Αφαιρείτε τις μπαταρίες από τη χειρολαβή με λυχνία LED και τις αφήνετε στους ειδικούς δημόσιους χώρους συγκέντρωσης χρησιμοποιημένων μπαταριών. Μην πετάτε τις μπαταρίες μαζί με τα κοινά οικιακά απορρίμματα.

Τις εικόνες που αντιστοιχούν σε κάθε κεφάλαιο θα τις βρείτε στις τελευταίες σελίδες των οδηγιών χρήσης.

Πριν από τη χρήση

Σύνδεση χειρολαβής και σωλήνα (εικ. ①)

- Τοποθετείτε τον σωλήνα στη χειρολαβή, μέχρι να γίνει αισθητή ακουστικά η σταθεροποίηση.

Σύνδεση χειρολαβής και μεταλλικού σωλήνα (εικ. ②)

- Τοποθετείτε τη χειρολαβή στο μεταλλικό σωλήνα, μέχρι να γίνει αισθητή ακουστικά η σταθεροποίηση. Για να γίνει αυτό ακουμπάτε και τα δύο μέρη στα σημεία εφαρμογής τους.
- Πιέζετε το πλήκτρο απασφάλισης, όταν θέλετε να αποσυνδέσετε το ένα τμήμα από το άλλο και αφαιρείτε τη χειρολαβή από τον τηλεσκοπικό σωλήνα περιστρέφοντάς την ελαφρά.

Τοποθέτηση μπαταριών στη χειρολαβή με λυχνία LED (εικ. ③ και ④)

- ① Στρέψετε και αφαιρείτε τη βίδα στήριξης του καλύμματος.
- ② Πιέζετε τις δύο επιφάνειες απασφάλισης στα δύο πλαϊνά του καλύμματος και τις αφαιρείτε.
- ③ Αφαιρείτε το στήριγμα μπαταρίας και τοποθετείτε τις τρεις συνοδευτικές μπαταρίες. Λάβετε υπόψη σας την πολικότητα.
- ④ Τοποθετείτε πάλι το στήριγμα μπαταρίας. Για βοήθεια υπάρχουν τόξα στη θήκη και στο στήριγμα μπαταρίας, τα οποία από κοινού πρέπει να δείχνουν προς μια κατεύθυνση.
- ⑤ Τοποθετείτε πάλι το κάλυμμα και βιδώνετε σφιχτά τη βίδα στήριξης.

Χειρισμός

Σκούπισμα (εικ. ⑤)

- Όσο σκουπίζετε, σύρτετε τη σκούπα πίσω σας, όπως ένα έλκιθρο. Μπορείτε να χρησιμοποιήσετε τη σκούπα και σε ορθή θέση, π.χ. όταν καθαρίζετε σκάλες ή κουρτίνες.

 Όταν σκουπίζετε λεπτή σκόνη π.χ. σκόνη από εργασίες με τρυπάνι, άμμο, γύψο, αλεύρι κ.λπ. - συχνά δημιουργούνται φυσικές ηλεκτροστατικές φορτίσεις, οι οποίες υπό ορισμένες συνθήκες μπορεί να οδηγήσουν στην εκφόρτισή τους. Στην κάτω πλευρά της χειρολαβής υπάρχει μια λεπτή μεταλλική λάμα, η οποία αποτρέπει τέτοιες δυσάρεστες ενέργειες. Φροντίστε, όταν σκουπίζετε, να έχει το χέρι σας επαφή με αυτή τη μεταλλική λάμα, έτσι ώστε να εξουδετερώνεται κάθε τυχόν ενέργεια εκφόρτισης στατικού ηλεκτρισμού.

Φωτισμός της περιοχής λειτουργίας (εικ. ⑥)

- Πιέζετε το πλήκτρο  στη χειρολαβή με λυχνία LED.

Μετά από περίπου 30 δευτερόλεπτα ο φωτισμός απενεργοποιείται αυτόματα.

Συντήρηση

Αλλαγή μπαταρίας στη χειρολαβή με λυχνία LED (εικ. ③ και ④)

Για τον σκοπό αυτόν να έχετε πάντα διαθέσιμες τρεις μπαταρίες του 1,5 V (τύπος AAA).

- ① Στρέψτε και αφαιρέτε τη βίδα στήριξης του καλύμματος.
- ② Πιέζετε τις δύο επιφάνειες απασφάλισης στα πλαϊνά του καλύμματος και τις αφαιρέτε.
- ③ Αφαιρέτε το στήριγμα μπαταρίας και αντικαθιστάτε τις τρεις μπαταρίες με καινούργιες. Λάβετε υπόψη σας την πολικότητα.
- ④ Τοποθετείτε πάλι το στήριγμα μπαταρίας. Για βοήθεια υπάρχουν βέλη στη θήκη και στο στήριγμα μπαταρίας, τα οποία πρέπει αποκοινού να δείχνουν προς μια κατεύθυνση.
- ⑤ Τοποθετείτε πάλι το κάλυμμα και βιδώνετε σφιχτά τη βίδα στήριξης.

Elektrik süpürgezinin kullanma kılavuzu içindeki güvenlik tavsiyeleri ve uyarılar bölümünü mutlaka dikkatle okuyunuz.

Pillerle ilgili Bilgiler

- Piller çocukların ellerine geçmemelidir.
- Pilleri kısa devre bağlamayınız, doldurmayınız ve ateşe atmayınız.
- Pillerin atılması: Tutacaktan pilleri çıkartınız ve bunları belediyenin öngördüğü toplama merkezlerine bırakınız. Pilleri çöpe atmayınız.

Bölümlerde adı geçen resimler bu kılavuzun sonunda bulunmaktadır.

Kullanımdan Önce

Hortum ve Tutacağın Birleştirilmesi (Resim: ①)

- Hortumun diğer bağlantı ucunu yerine oturuncaya kadar tutacağın içine sokunuz.

Tutacak ve Borunun Birleştirilmesi (Resim: ②)

- Tutacağı dayanma noktasına kadar borunun içine sokunuz. Bunun için her iki tarafın giriş noktaları üst üste gelmelidir.
- Parçaları birbirinden ayırmak istediğinizde açma düğmesine basınız ve tutacağı hafifçe çevirerek teleskop borudan çıkartınız.

Pilleri Tutacağa yerleştiriniz (Resimler: ③ ve ④)

- ① Kapağın vidasını sökünüz.
- ② Kapağın yanındaki açma alanına bastırınız ve kaldırınız.
- ③ Pil yuvasını çıkartınız ve üç adet pili değiştiriniz. Kutuplarına dikkat ediniz.
- ④ Pil yuvasını tekrar takınız. Yardımcı olarak pil haznesinde kutup yönlerini gösteren oklar bulunur.
- ⑤ Kapağı tekrar takınız ve vidasını sıkıştırınız.

Kullanım

Süpürge Çalışırken (Resim: ⑤)

- Süpürgeyi kullanırken bir kızak gibi arkanızdan çekiniz. Merdiven basamaklarını veya perdeleri temizlerken süpürgenizi dik olarak tutabilirsiniz.

⚠ Süpürge çalışırken ince tozlar - örneğin özellikle matkapla duvar delme sırasında yere dökülen beton, kum, alçı, un gibi maddeler - nedeniyle doğal olarak elektrostatik yüklemeler meydana gelebilir. Elektrostatik yüklemenin olumsuz etkilerini önlemek amacıyla tutma borusunun alt tarafına bir metal plaka yerleştirilmiştir. Süpürge çalışırken elinizi devamlı olarak bu metal plakaya değdirmeye çalışınız.

Çalışma Alanının Aydınlatılması (Resim: ⑥)

- Tutacağındaki  tuşa basınız.

Yaklaşık 30 saniye sonra Park-sistemi ışıkları otomatik olarak tekrar kapanır.

Bakım

Tutacakta pil değişimi (Resimler: ③ ve ④)

Bunun için üç adet 1,5 V pili (Tip: AAA) hazır tutunuz.

- ① Kapağın vidasını sökünüz.
- ② Kapağın iki yanından bastırınız ve kaldırınız.
- ③ Pil yuvasını çıkartınız ve üç adet pili değiştiriniz. Kutuplarına dikkat ediniz.
- ④ Pil yuvasını tekrar takınız. Yardımcı olarak pil haznesinde kutup yönlerini gösteren oklar bulunur.
- ⑤ Kapağı tekrar takınız ve vidasını sıkıştırınız.

Læs venligst sikkerhedsinformatio-
nerne og advarslerne i brugsanvis-
ningen til støvsugeren.

Vigtigt ved håndtering af batte- rierne

- Batterierne må ikke komme i børnehænder.
- Batterier må ikke kortsluttes, ikke genoplades og ikke kastes ind i ild.
- Bortskaffelse af batterierne: Fjern batterierne fra griberøret, og bortskaf dem via det offentlige indsamlings-system. Smid ikke batterierne ud sammen med husholdningsaffald.

De illustrationer, der henvises til, fin-
des sidst i denne brugsanvisning.

Inden brug

Slange og griberør sættes sammen (ill. ①)

- Stik slangen ind i griberøret, så den tydeligt går i hak.

Griberør og støvsugerrør sættes sammen (ill. ②)

- Sæt griberøret sammen med støvsugerrøret. Før hullerne/tapperne på rørene mod hinanden, indtil de tydeligt går i hak.
- Delene skilles ad ved at trykke på låseknappen og dreje griberøret ud af teleskoprøret med en let drejning.

Batterier sættes i griberøret (ill. ③ og ④)

- ① Skru skruen ud af afdækningen.
- ② Tryk på de to flader med riller i siderne af afdækningen, og tag afdækningen af.
- ③ Tag batteriholderen ud, og sæt de tre medfølgende batterier i. Sørg for, at polariteten er korrekt.
- ④ Sæt batteriholderen i igen. Pilene i batterirummet og på batteriholderen skal pege i samme retning, når den sættes i.
- ⑤ Sæt afdækningen i igen, og stram skruen.

Brug

Ved støvsugning (ill. ⑤)

- Når der støvsuges, trækker man støvsugeren efter sig som en slæde. Støvsugeren kan også anvendes opretstående, f.eks. ved støvsugning af trapper eller gardiner.

 Under støvsugning - især af finstøv, som f.eks. borestøv, sand, gips, mel m.m. - kan der opstå statisk elektricitet, hvilket er helt naturligt. For at forhindre dette er der anbragt et metalstykke på undersiden af griberøret. Sørg derfor for hele tiden at berøre dette metalstykke under støvsugningen. Derved undgås den statiske elektricitet.

Arbejdsområde belyses (ill. ⑥)

- Tryk på tasten  på griberøret.

Efter ca. 30 sekunder slukker lyset automatisk igen.

Vedligeholdelse

Udskiftning af batteriet på griberøret (ill. ③ og ④)

Der skal anvendes tre 1,5 V batterier (type AAA).

- ① Skru skruen ud af afdækningen.
- ② Tryk på de to flader med riller i siderne af afdækningen, og tag afdækningen af.
- ③ Tag batteriholderen ud, og udskift de tre batterier. Sørg for, at polariteten er korrekt.
- ④ Sæt batteriholderen i igen. Pilene i batterirummet og på batteriholderen skal pege i samme retning, når den sættes i.
- ⑤ Sæt afdækningen i igen, og stram skruen.

Følg sikkerhetsreglene i bruksanvisningen til støvsugeren.

Viktig ved omgang med batterier

- Pass på at barn ikke får tak i batteriene.
- Ikke kortslutt batterier, ikke lad dem opp og ikke kast dem inn i flammer.
- Kassering av batteriet: Ta batteriene ut av håndtaket og lever dem på offentlig miljøstasjon. Ikke kast batteriene som husholdningsavfall.

Bildene som er nevnt i kapitlene, finner du i slutten av denne bruksanvisningen.

Før bruk

Sugeslange og håndtak settes sammen (se bilde ①)

- Stikk sugeslangen inn i håndtaket til den knepper på plass.

Håndtak og sugerør settes sammen (se bilde ②)

- Sett håndtaket inn i sugerøret til det knepper på plass. Innføringssporene på begge delene skal settes mot hverandre.
- Trykk på utløsertasten for å ta delene fra hverandre og trekk håndtaket ut av røret med en lett dreiebevegelse.

Innlegging av batterier i håndtaket (se bilde ③ og ④)

- ① Skru ut festeskruen på dekselet.
- ② Trykk på de to utløserne på siden av dekselet og ta det av.
- ③ Ta ut batteriholderen og legg inn de tre vedlagte batteriene. Pass på polariteten.
- ④ Sett batteriholderen inn igjen. Det er piler i batterirommet og på batteriholderen, som må peke i samme retning.
- ⑤ Sett på dekselet igjen og skru fast festeskruen.

Bruk

Ved støvsugingen (se bilde ⑤)

- Trekk støvsugeren etter deg mens du støvsuger. Du kan også stille støvsugeren på høykant, f.eks. ved støvsuging av trapper eller gardiner.

 Ved støvsuging – fremfor alt av finstøv, f.eks. borestøv, sand, gips, mel osv. – oppstår naturlig elektrostatiske ladninger, som kan utlades i bestemte situasjoner. For å unngå den ubehagelige virkningen av statisk elektrisitet, er det plassert et metallinnlegg på undersiden av håndtaket. Pass derfor på at hånden berører dette metallinnlegget hele tiden under støvsugingen.

Belysning av arbeidsområdet (se bilde ⑥)

- Trykk tasten  på håndtaket.

Etter ca. 30 sekunder kobles belysningen automatisk ut.

Vedlikehold

Utskiftning av batteriet på håndtaket (se bilde ③ og ④)

Du trenger tre batterier 1,5 V (type AAA).

- ① Skru ut festeskruen på dekselet.
- ② Trykk på de to utløserne på siden av dekselet og ta det av.
- ③ Ta ut batteriholderen og skift de tre batteriene. Pass på polariteten.
- ④ Sett batteriholderen inn igjen. Det er piler i batterirommet og på batteriholderen, som må peke i samme retning.
- ⑤ Sett på dekselet igjen og skru fast festeskruen.

Läs noggrant igenom säkerhetsanvisningarna och varningarna i dammsugarens bruksanvisning.

Viktigt vid hantering av batterier

- Se till att barn inte får tag i batterierna.
- Kortslut inte batterierna, ladda inte upp dem och kasta inte in dem i eld.
- Förbrukade batterier: Avlägsna batterierna ur handtaget och lämna in dem för återvinning. Kasta inte batterierna i hushållssoporna.

De bilder som anges i de olika avsnitten finns i slutet av bruksanvisningen.

Innan du använder dammsugaren

Sätta ihop sugslang och handtag (se bild ①)

- Stick in sugslangen i handtaget tills du hör att den snäpper fast.

Sätta ihop handtag och teleskoprör (se bild ②)

- Sätt in handtaget tills det snäpper fast i röret. Placera båda delarnas in-sättningsanordningar i varandra.
- Tryck på låsknappen när du vill ta isär delarna från varandra och dra handtaget med en lätt vridning ur teleskopröret.

Batterier i handtaget (se bild ③ och ④)

- ① Skruva ut skruven ur locket.
- ② Tryck på låsknapparna på båda sidor av locket och ta bort detta.
- ③ Ta ut batterihållaren och sätt i de tre medföljande batterierna i denna. Beakta polariteten.
- ④ Sätt tillbaka batterihållaren igen. Som hjälp för att sätta tillbaka batterihållaren finns pilar både i batterifacket och på batterihållaren som ska peka åt samma håll.
- ⑤ Sätt tillbaka locket igen och skruva fast skruven.

Dammsuga

När du dammsuger (se bild ⑤)

- Dra dammsugaren efter dig som en kälke. Du kan även dammsuga när dammsugaren står i upprätt läge, till exempel när du dammsuger trappor eller gardiner.

 Vid dammsugning av framför allt fint damm som till exempel borrhållare, gips, mjöl med mera, uppstår elektrostatisk laddning som i vissa situationer kan laddas ur. För att undvika den obehagliga effekten av elektrostatisk urladdning finns en metallist på handtagets undersida. Se därför till att handen hela tiden vidrör denna metallist när du dammsuger.

Lysa upp området som ska dammsugas (se bild ⑥)

- Tryck på knappen  på handtaget.

Efter ungefär 30 sekunder släcks belysningen automatiskt.

Skötsel

Batteribyte i handtaget (se bild ③ och ④)

Du behöver tre 1,5 V-batterier (typ AAA).

- ① Skruva ut skruven ur locket.
- ② Tryck på låsknapparna på båda sidor av locket och ta bort detta.
- ③ Ta ut batterihållaren och byt ut de tre batterierna. Beakta polariteten.
- ④ Sätt tillbaka batterihållaren igen. Som hjälp för att sätta tillbaka batterihållaren finns pilar både i batterifacket och på batterihållaren som ska peka åt samma håll.
- ⑤ Sätt tillbaka locket igen och skruva fast skruven.

Lue ehdottomasti pölynimurisi käyttöohje ja siinä mainitut tärkeät turvallisuusohjeet.

Tärkeää huomattavaa paristojen käsittelyssä

- Älä anna paristojen joutua lasten käsiin.
- Älä kytke paristoja oikosulkuun, älä yritä ladata niitä äläkä heitä niitä avotuleen.
- Paristojen hävittäminen: Irrota kädensijan paristot ja vie ne paristojen keräyspisteeseen. Älä hävitä paristoja tavallisen talousjätteen mukana.

Kuvat, joihin tekstissä viitataan, löytyvät käyttöohjeen lopusta.

Ennen käyttöönottoa

Kädensijan ja imuletkun yhdistämisen (kuva ①)

- Työnnä imuletku imurin kädensijaan siten, että se selvästi napsahtaa paikalleen.

Kädensijan ja imuputken yhdistämisen (kuva ②)

- Työnnä kädensija imuputkeen siten, että se selvästi napsahtaa paikalleen. Tarkista samalla että molempien osien kohdistuspisteet tulevat vastakkain.
- Kun haluat irrottaa osat toisistaan, paina irrotuspainiketta ja vedä kädensija irti teleskooppiputkesta kevyesti kiertämällä.

Paristojen asennus kädensijaan (kuvat ③ ja ④)

- ① Kierrä kannen ruuvi ulos.
- ② Paina kannen molemmilla puolilla olevia lukituspintoja ja irrota kansi.
- ③ Ota paristonpidike ulos ja asenna siihen kaikki kolme imurin mukana toimitettua paristoa. Varmista, että paristot tulevat oikein päin.
- ④ Aseta paristonpidike takaisin paikalleen. Asennuksen helpottamiseksi paristokotelossa ja paristonpidikkeessä on nuolet, joiden kuuluu osoittaa samaan suuntaan.
- ⑤ Aseta paristokotelon kansi takaisin paikalleen ja kiristä kiinnitysruuvi.

Laitteen käyttö

Imuroinnin aikana (kuva ⑤)

- Vedä imuria perässäsi lattiaita ja mattoja imuroidessasi. Voit käyttää imuria myös pystyasennossa, kun imuroit esim. portaita tai verhoja.

 Imuroinnin aikana - varsinkin imuroidessasi hienoa pölyä, kuten porauspölyä, hienoa hiekkaa, kipsiä, jauhoja yms. - syntyy luonnollisena ilmiönä sähköstaattisia varauksia, jotka voivat purkautua tietyissä tilanteissa. Jotta käyttäjä välttyisi epämiellyttäviltä staattisen sähkön purkauksilta, kahvan alapintaan on upotettu metallilanka. Varmista aina imuroidessasi, että kätesi koskettaa tätä metallilankaa.

Imuroitavan alueen valaisu (kuva ⑥)

- Paina kädensijan painiketta .

Valo sammuu automaattisesti n. 30 sekunnin kuluttua.

Hoito ja huolto

Kädensijan paristojen vaihto (kuvat ③ ja ④)

Hanki tätä varten varastoon kolme 1,5 V:n paristoa (tyyppi AAA).

- ① Kierrä kannen ruuvi ulos.
- ② Paina kannen molemmilla puolilla olevia lukituspintoja ja irrota kansi.
- ③ Ota paristonpidike ulos ja vaihda siinä olevat kolme paristoa uusiin. Varmista, että paristot tulevat oikein päin.
- ④ Aseta paristonpidike takaisin paikalleen. Asennuksen helpottamiseksi paristokotelossa ja paristonpidikkeessä on nuolet, joiden kuuluu osoittaa samaan suuntaan.
- ⑤ Aseta paristokotelon kansi takaisin paikalleen ja kiristä kiinnitysruuvi.

Обязательно примите во внимание указания по безопасности и предупреждения, приведенные в инструкции по эксплуатации к Вашему пылесосу.

Важно учесть при обращении с аккумуляторными батареями

- Не допускайте попадания в руки детям аккумуляторных батарей.
- Запрещается производить короткое замыкание батарей, заряжать их и кидать в огонь.
- Утилизация батарей: выньте батареи из рукоятки со светодиодом и по возможности сдайте их в центр утилизации. Не выбрасывайте батареи вместе с бытовым мусором.

Иллюстрации, на которые имеются ссылки в тексте, Вы найдете в конце этой инструкции по эксплуатации.

Перед эксплуатацией

Состыковка гибкого шланга с рукояткой (рисунок ①)

- Вставьте шланг в рукоятку до фиксации.

Состыковка рукоятки с трубкой (рисунок ②)

- Вставьте рукоятку до отчетливой фиксации в трубку. Для этого необходимо совместить обе части так, чтобы произошла фиксация (см. рисунок).
- Нажмите кнопку разблокировки, если Вы хотите разъединить части и вытяните ручку с небольшим поворотом из телескопической трубки.

Установка батареек в рукоятку со светодиодом (рисунки ③ и ④)

- ① Выверните шуруп из крышки.
- ② Сожмите рифленные поверхности, расположенные по бокам крышки, и снимите ее.
- ③ Выньте держатель батареек и вставьте три прилагаемые батарейки. При этом проследите за соблюдением полярности.
- ④ Снова вставьте держатель батареек. В отсеке и держателе для батареек нанесены стрелки, которые, соответственно, должны указывать в одном направлении.
- ⑤ Снова установите крышку и затяните крепежный шуруп.

Эксплуатация

При уборке (рисунок ⑤)

- При уборке тяните пылесос за собой, как санки, или ставьте его вертикально, если Вы пылесосите лестницы и гардины.



При уборке возникает естественная статическая электризация.

Наэлектризованные частицы могут затем разрядиться в определенных ситуациях. С нижней стороны рукоятки пылесоса встроена металлическая накладка, которая способствует ослаблению неприятного эффекта, вызываемого электростатическими разрядами. Поэтому следите, чтобы при уборке Ваша рука длительное время касалась этой накладки.

Освещение рабочей поверхности (рисунок ⑥)

- Нажмите кнопку  на рукоятке.

Прим. через 30 секунд подсветка автоматически выключается.

Техобслуживание

Замена батареек на рукоятке со светодиодом (рисунки ③ и ④)

Приготовьте 3 батарейки напряжением 1,5 В (тип ААА).

- ① Выверните шуруп из крышки.
- ② Сожмите рифленные поверхности, расположенные по бокам крышки, и снимите ее.
- ③ Выньте держатель батареек и замените три батарейки. При этом проследите за соблюдением полярности.
- ④ Снова вставьте держатель батареек. В отсеке и держателе для батареек нанесены стрелки, которые, соответственно, должны указывать в одном направлении.
- ⑤ Снова установите крышку и затяните крепежный шуруп.

Proszę bezwzględnie przestrzegać wskazówek bezpieczeństwa i ostrzeżeń zamieszczonych w instrukcji użytkowania Państwa odkurzacza.

Ważne przy postępowaniu z bateriami

- Baterie nie mogą się dostać w ręce dzieci.
- Nie zwierać baterii, nie ładować i nie wrzucać do ognia.
- Utylizacja baterii: wyjąć baterię z rękojeści i przekazać ją do utylizacji poprzez publiczny system zbierania. Nie wyrzucać baterii do śmieci.

Rysunki, do których odniesienia zamieszczono w poszczególnych rozdziałach, znajdują się na końcu tej instrukcji użytkowania.

Przed użyciem

Składanie węża ssącego i rękojeści (rysunek ①)

- Włożyć rurę ssącą w rękojeść aż do wyraźnego zatrzaśnięcia.

Składanie rękojeści i rury ssącej (rysunek ②)

- Włożyć rękojeść w rurę ssącą aż do wyraźnego zatrzaśnięcia. W tym celu naprowadzić na siebie obydwie elementy pilotujące.
- W celu rozłączenia elementów nacisnąć przycisk odblokowywania i wyciągnąć rękojeść z rury ssącej lekko ją obracając.

Wkładanie baterii do rękojeści (rysunki ③ i ④)

- ① Wykręcić śrubkę mocującą pokrywkę.
- ② Nacisnąć obie powierzchnie odblokowujące po bokach pokrywki i ją wyjąć.
- ③ Wyjąć magazynek na baterie i włożyć do niego trzy baterie dołączone do urządzenia. Uważać przy tym na prawidłową polaryzację.
- ④ Włożyć magazynek z bateriami z powrotem do urządzenia. W tym celu w komorze bateryjnej i na magazynku zostały umieszczone strzałki, które muszą być skierowane w jedną stronę.
- ⑤ Założyć z powrotem pokrywkę i dokręcić śrubkę mocującą.

Użytkowanie

Odkurzanie (rysunek ⑤)

- Przy odkurzaniu ciągnąć odkurzacz jak sanki w tę i z powrotem. Odkurza-
cza można także używać w pozycji
pionowej, np. przy odkurzaniu scho-
dów lub zastan.

 Przy odkurzaniu - przede wszystkim drobnego pyłu, jak np. pył z wiercenia, piasek, gips, mąka itp. - dochodzi do naturalnego ładowania elektrostatycznego, które może zostać rozładowane w określonych sytuacjach. W celu uniknięcia nieprzyjemnego oddziaływania ładunków elektrostatycznych, od spodu rękojeści jest wprawiona metalowa wkładka. Dlatego należy zwrócić uwagę na to, żeby ręką dotykała stale tej wkładki podczas odkurzania.

Oświetlenie obszaru roboczego (rysunek ⑥)

- Nacisnąć przycisk  na rękojeści.

Po ok. 30 sekundach oświetlenie wyłącza się z powrotem automatycznie.

Konserwacja

Wymiana baterii w rękojeści (rysunki ③ i ④)

W tym celu należy mieć przygotowane trzy baterie 1,5 V (typ AAA).

- ① Wykręcić śrubkę mocującą pokrywkę.
- ② Nacisnąć obie powierzchnie odblokowujące po bokach pokrywki i ją wyjąć.
- ③ Wyjąć magazynek na baterie i wymienić trzy baterie. Uważać przy tym na prawidłową polaryzację.
- ④ Włożyć magazynek z bateriami z powrotem do rękojeści. W tym celu w komorze bateryjnej i na magazynku zostały umieszczone strzałki, które muszą być skierowane w jedną stronę.
- ⑤ Założyć z powrotem pokrywkę i dokręcić śrubkę mocującą.

Obavezno pročitajte sigurnosne napomene i upozorenja u uputama za uporabu Vašeg usisivača.

Važno za rukovanje baterijama

- Baterije nisu za dječje ruke.
- Baterije nemojte spajati, puniti niti bacati u vatru.
- Zbrinjavanje baterija: Baterije izvadite iz ručke i zbrinite ih na odgovarajući način. Baterije ne bacajte u kućno smeće.

Slike koje se navode u poglavljima pronaći ćete na kraju ovih uputa.

Prije uporabe

Sastavljanje usisne cijevi i drške (pogledajte sliku ①)

- Gurnite usisnu cijev u dršku do graničnika.

Sastavljanje drške i usisne cijevi (pogledajte sliku ②)

- Nataknite dršku do graničnika u usisnu cijev. Kako biste to učinili, gurnite elemente za uvođenje ta dva dijela jedan prema drugome.
- Pritisnite tipku za otključavanje ako želite odvojiti dijelove jedne od drugih i blagim okretanjem izvucite dršku iz usisne cijevi.

Umetanje baterija u dršku (pogledajte slike ③ i ④)

- ① Otpustite vijak na poklopcu.
- ② Obje površine za otključavanje gurnite u stranu na poklopac i skinite ga.
- ③ Izvadite držač za baterije i umetnite tri pripremljene baterije. Pazite na polaritet.
- ④ Vratite držač za baterije. Za pomoć se u pretincu za baterije i na držaču nalaze strelice koje moraju pokazivati u istom smjeru.
- ⑤ Vratite poklopac i pričvrstite vijak.

Uporaba

Kod usisavanja (pogledajte sliku ⑤)

- Kod usisavanja vucite usisivač tako da klizi za Vama. Usisivač može stati i uspravno, npr. kod usisavanja stepenica ili zastora.

 Prilikom usisavanja - prije svega sitne prašine, kao što je prašina pri bušenju, pijesak, gips, brašno, itd. - dolazi do prirodnih elektrostatičkih punjenja, koja se u određenim situacijama mogu isprazniti. Kako bi izbjegli neugodno djelovanje elektrostatičkih punjenja, na donjoj strani drške ugrađen je metalni uložak. Stoga pri usisavanju obratite pozornost da rukom neprestano dodirujete taj metalni uložak.

Osvjetljenje radnog područja (pogledajte sliku ⑥)

- Pritisnite tipku  na ručki.

Nakon oko 30 sekundi osvjetljenje se automatski ponovo gasi.

Održavanje

Promjena baterija na ručki (pogledajte slike ③ i ④)

Imajte spremne tri baterije od 1,5 V (tip AAA)

- ① Otpustite vijak na poklopcu.
- ② Objе površine za otključavanje gurnite u stranu na poklopac i skinite ga.
- ③ Izvadite držač za baterije i zamijenite tri baterije. Pazite na polaritet.
- ④ Vratite držač za baterije. Za pomoć se u pretincu za baterije i na držaču nalaze strelice koje moraju pokazivati u istom smjeru.
- ⑤ Vratite poklopac i pričvrstite vijak.

お使いの掃除機の「取扱説明書」の「安全上のご注意」をよくお読みいただき、正しくお使いください。

重要事項：

- 電池はお子様の手の届かないところに保管してください。
- 電池をショートさせたり、再充電したり、焼却しないようにしてください。
- 電池の廃棄：ハンドルから電池を取り出し、市町村の条例に従って廃棄してください。

本文中に言及されている図は、取扱説明書の最後にあります。

ご使用前に

ホースとハンドルの取付け（図①参照）。

- ホースをカチッという音がするまでハンドルに差し込んでください。

ハンドルと延長管の取付け（図②参照）。

- ハンドルをカチッという音がするまで延長管に差し込んでください。両方のガイド部に合わせて差し込んでください。
- ハンドルを取り外す場合は、接続ボタンを押し、延長管からハンドルを外します。

電池をハンドルに入れる（図③および④参照）。

- ①ドライバーを使用してカバーのネジをゆるめます。
- ②カバーの両端を押し、カバーを外します。
- ③バッテリーホルダーを取り出し、付属の単4形乾電池3本を正しい方向に入れます。
- ④バッテリーホルダーとバッテリーコンパートメントの矢印が合うようにしてホルダーを元に戻します。
- ⑤カバーを元に戻し、ドライバーを使用してネジを締めます。

使い方

掃除するとき（図⑤参照）。

- 掃除機をスライドさせるような感じで引っ張りながら掃除をしてください。階段やカーテンを掃除する際は、掃除機を立てた状態でお使いいただけます。

警告：特に粉くず、砂、石膏、微粉などの微細なホコリを吸引すると、静電気が帯電し、特定の状況で放電されることとなります。不快な静電気放電を防止するため、ハンドルの下側に金属片を取り付けています。したがって、掃除中はこの金属片を掴んでご使用ください。

掃除する場所を明るくする（図⑥参照）。

- ハンドルの  ボタンを押します。ライトは点灯後約 30 秒で自動的に消えます。

メンテナンス

ハンドルの電池を交換する（図③および④参照）。

単 4 形乾電池 3 本が必要です。

- ①ドライバーを使用してカバーのネジをゆるめます。
- ②カバーの両端を押し、カバーを外します。
- ③バッテリーホルダーを取り出し、単 4 形乾電池 3 本を正しい方向に入れます。
- ④バッテリーホルダーとバッテリーコンパートメントの矢印が合うようにしてホルダーを元に戻します。
- ⑤カバーを元に戻し、ドライバーを使用してネジを締めます。

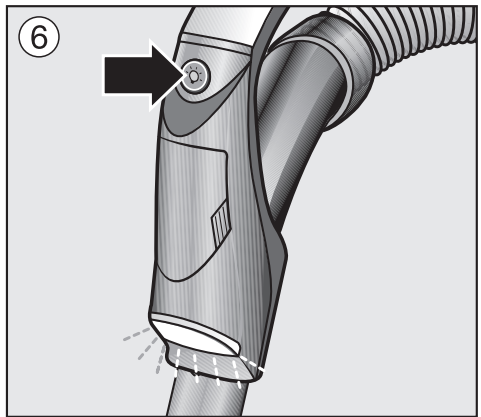
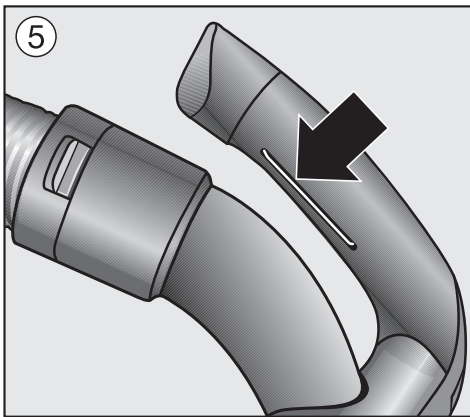
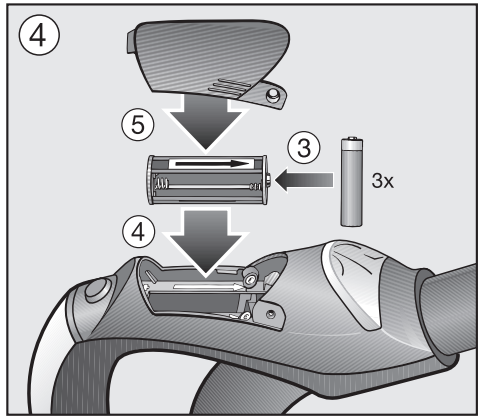
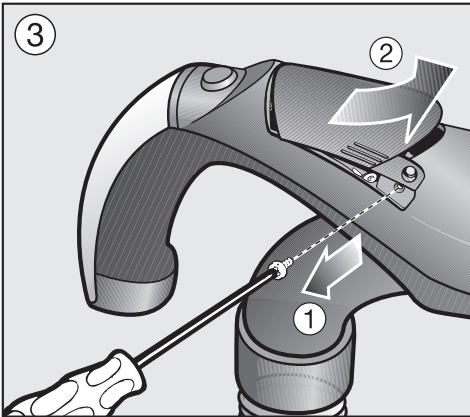
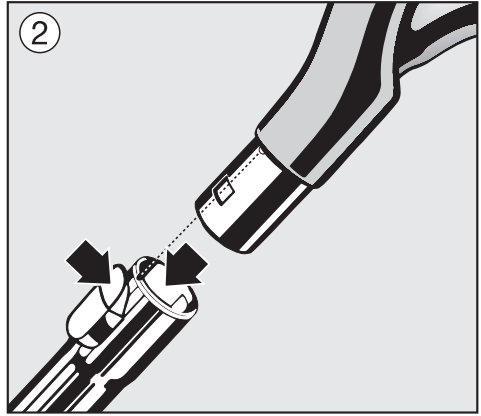
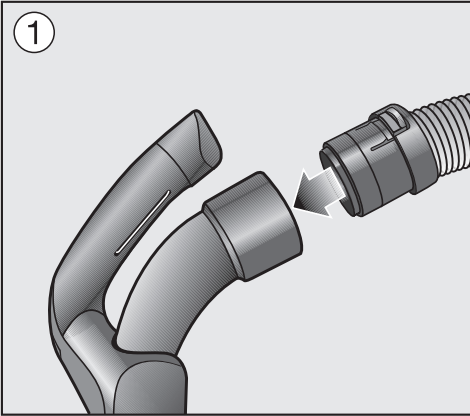



Miele & Cie. KG
Carl-Miele-Straße 29
33332 Gütersloh
Germany
Tel.: 05241 89-0
Fax: 05241 89-2090
Internet: www.miele.com