

Руководство
пользователя
Пайдаланушы
нұсқаулығы
Інструкція
користувача

Haier

**Встраиваемый
холодильник
Кіріктірілген
тоңазытқыш
Вбудований
холодильник**



Перед использованием устройства внимательно прочтите это руководство по эксплуатации и сохраните его для дальнейшего использования.

Құрылғыны пайдаланар алдында осы пайдалану бойынша нұсқалықты мұқият оқып, ары қарай пайдалану үшін сақтап қойыңыз.

Перед використанням приладу слід уважно ознайомитися з цим посібником з експлуатації та збережіть його для подальшого використання.

HCL260NFRU

Haier

Руководство пользователя

HCL260NFRU

Важное указание по технике безопасности	3
Первое использование изделия	5
Инструкция по эксплуатации	6
Важные указания перед установкой	6
Список деталей для установки	6
Размеры изделия и шкафа	7
Подготовка к установке	8
Пошаговая инструкция по установке холодильника внутри шкафа	9
Пошаговая инструкция по установке дверцы шкафа	10
Инструкция по регулировке дверцы шкафа	13
Пошаговая инструкция по первому использованию изделия	15
Описание основных функций	15
Наименование компонентов холодильника	15
Панель управления	16
1. Кнопка питания	16
2. Регулировка температуры в отделении для свежих продуктов	17
3. Функция быстрого охлаждения	17
4. Функция сигнализации об открытой дверце	17
Указания и меры предосторожности при использовании холодильного отделения	18
Рекомендуемое место для хранения различных продуктов	18
Использование контейнера для фруктов и овощей	18
Использование полки для бутылок	18
Меры предосторожности при хранении продуктов в холодильном отделении	19
Ежедневное обслуживание холодильника	20
Очистка холодильника	20
Транспортировка холодильника	20
Прекращение эксплуатации холодильника	21

Уважаемый покупатель!

Благодарим вас за выбор нашей продукции. Чтобы гарантировать правильную эксплуатацию холодильника и не допустить получения травм, внимательно ознакомьтесь с содержанием настоящего руководства, а также предупредительными символами, приведенными ниже.



Внимание!

Нарушение правил эксплуатации может привести к получению травмы



Осторожно

Нарушение правил эксплуатации может привести к повреждению имущества



Строго запрещенное поведение или действия



Указания по поведению или действиям, которые необходимо соблюдать

Электричество

Мощность



Данный холодильник работает от переменного тока 220 В / 50 Гц. Если колебания напряжения слишком велики (превышение диапазона 187–242 В), холодильник может не начать работать. Компрессор термостата перегорит и начнет издавать нехарактерные звуки. Он должен быть оснащен автоматическим стабилизатором напряжения мощностью более 750 Вт.

Заземление



Питание холодильника должно осуществляться от специальной независимой и надежно заземленной розетки.



Шнур и вилка питания



• Не извлекайте вилку питания рывком. Плотно зажмите вилку питания в руке, а затем извлеките ее из розетки прямым движением. Убедитесь, что шнур питания не зажат холодильником или пользователем. Не допускайте повреждения шнура питания при перемещении холодильника от стены.



• Не используйте поврежденный шнур питания или изношенную вилку питания. Для замены поврежденного шнура питания обратитесь к авторизованному сервисному персоналу.

• Отключите холодильник от электропитания перед чисткой, обслуживанием и заменой светодиодных ламп.

Утечка горючего газа



В случае утечки горючего газа откройте двери и окна, не вставляйте и не извлекайте вилку питания.

Назначение

Хранение продуктов



- Данный бытовой холодильник может использоваться только для хранения пищевых продуктов и не предназначен для хранения крови, лекарственных или биологических препаратов. В холодильнике воспрещается хранение легковоспламеняющихся и взрывоопасных продуктов, а также кислот или щелочей.
- Не кладите бутылочное пиво или напитки в морозильное отделение во избежание образования трещин в таре продукта в процессе заморозки.
- При включенном холодильнике не прикасайтесь к поверхности замораживания в морозильном отделении влажными руками во избежание прилипания кожи к поверхности замораживания.

Среда использования



• Холодильник должен встраиваться в шкаф; со спецификациями шкафа можно ознакомиться в разделе «Указания по установке».



- Холодильник должен находиться на безопасном расстоянии от источников тепла. Не допускайте попадания прямых солнечных лучей на холодильник во избежание снижения его эксплуатационных характеристик.
- Не держите холодильник при отрицательной температуре окружающей среды, на открытом воздухе или под дождем.
- Не допускайте попадания влаги на холодильник. Если на холодильник прольется вода, немедленно вытрите ее во избежание образования ржавчины или повреждения электрической изоляции.
- Не ставьте тяжелые предметы или емкости с водой на холодильник во избежание получения травм или утечки электричества, вызванных падением тяжелых предметов или емкостей.
- Не устанавливайте и не используйте электрические приборы, такие как вилка питания, источник стабилизированного напряжения, микроволновая печь, сверху или внутри холодильника во избежание возникновения электромагнитных помех.
- Не храните и не используйте бензин или другие легковоспламеняющиеся вещества рядом с холодильником во избежание возгорания.

Обслуживание

Чистка



• Не используйте воду для опрыскивания холодильника. Убедитесь, что холодильник не находится во влажной среде, во избежание повреждения электрической изоляции.



• При чистке холодильника извлеките вилку питания из розетки. Убедитесь, что холодильник выключен в течение как минимум 5 минут, прежде чем снова подключить его к источнику питания, поскольку в противном случае компрессор может выйти из строя вследствие последовательной работы.

Техническая поддержка



Разбирать или ремонтировать холодильник может только квалифицированный специалист. Опасно: риск закрытия ребенка внутри холодильника.

Действия перед утилизацией старого холодильника:

- снимите дверцы;
- оставьте полки на месте, чтобы исключить возможность попадания детей внутрь холодильника.

Подготовка холодильника перед эксплуатацией

- 1 Снимите все упаковочные материалы, включая основание из пенопласта и клейкую ленту, используемую для комплектующих деталей.
- 2 Проверьте комплектующие детали и материалы. Проверьте детали внутри пакета согласно описи комплекта поставки. При несоответствии обратитесь к продавцу.
- 3 Поставьте холодильник в правильное положение.
- 4 Очистите холодильник перед использованием (см. раздел «Очистка холодильника» на стр. 20).
- 5 После того как холодильник будет выровнен и очищен, подождите 2 часа перед подключением его к источнику питания.
- 6 Снимите защитную пленку. Перед началом эксплуатации снимите защитную пленку для гарантированного вывода остаточного тепла из холодильника.

Пошаговая инструкция по первому использованию изделия

1

Подключение к источнику питания

После первого подключения к источнику питания потребуются несколько часов, чтобы завершить охлаждение в холодильнике.

Заданная по умолчанию температура: 5 °C в холодильном отделении.

2

Помещение продуктов в холодильник

Продукты можно поместить в холодильник через 2–3 часа после его подключения к источнику питания. Не храните чрезмерно большое количество продуктов в холодильнике. Общий вес продуктов, хранящихся на каждой полке, не должен превышать 24 кг.

3

Использование холодильника

После помещения продуктов в холодильник он должен поработать в течение 24 часов для достижения устойчивого состояния. После этого можно изменить настройки температуры.

Совет: после изменения настроек температуры потребуются некоторое время, чтобы температура в холодильнике стабилизировалась. Продолжительность зависит от температуры окружающей среды, частоты открывания дверей холодильника и свойств продуктов, хранящихся в холодильнике.

Для исправной работы холодильника соблюдайте приведенные ниже указания по установке.

Важные указания перед установкой











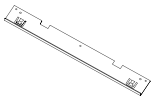

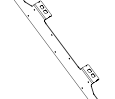
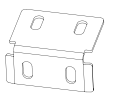
Установочное положение

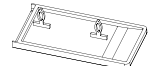
Установите холодильник в месте, недоступном для попадания прямых солнечных лучей, а также на безопасном расстоянии от нагревательных приборов, таких как плиты, посудомоечные машины и т. д.

Электропитание

- При установке холодильника убедитесь, что вилка питания легко вставляется и извлекается.
- Вилка питания должна быть вставлена в специальную розетку во избежание внезапного отключения питания холодильника. Не используйте удлинитель или многорозеточный адаптер.
- Требования к источнику питания указаны на табличке, расположенной на левой стороне холодильника.
- Холодильник должен быть заземлен надлежащим образом.

Перечень деталей для установки

1. Передняя верхняя пластина	2. Крепежная пластина петель	3. Монтажная пластина	4. Нижняя неподвижная пластина
 1 шт.	 2 шт.	 1 шт. (уже установлено)	 2 шт.
5. Уплотнительная лента	6. Винтовая крышка	7. Малая крепежная пластина дисплея	8. Винт с потайной головкой из нержавеющей стали
 1 шт.	 2 шт.	 1 шт.	 20 шт. A
9. Анкерный винт	10. Винт	11. Винт с головкой под ключ	12. Винт
 6 шт. B	 6 шт. (уже установлено 4 шт.) C	 6 шт. (уже установлено 4 шт.) D	 4 шт. E
Неподвижная соединительная пластина + винт		14. Отвёртка	
 2 шт.	 4 шт.	 1 шт.	

Основные размеры

Размер шкафа (мм)		Размер изделия (мм)	
Чистая ширина в пустом состоянии	556 ± 2	Ширина	540
Чистая глубина в пустом состоянии	≥ 560 (рекомендуется 600)	Глубина	545
Чистая высота в пустом состоянии	1782 ± 3	Высота	1770

Рекомендуемый размер шкафа

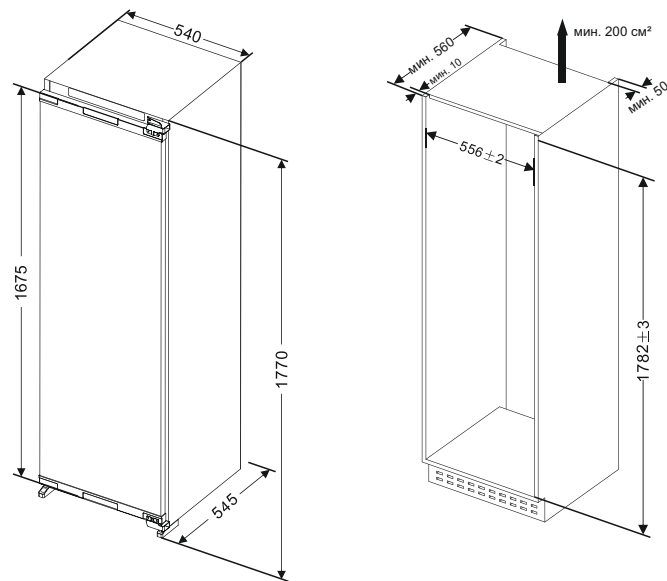

Подготовка холодильника перед установкой

1. Определитесь с направлением открывания дверцы

Дверца холодильника открывается с левой стороны. Чтобы выполнить изменение, позволяющее открывать дверцу с правой стороны, поменяйте верхнюю и нижнюю петли местами и установите их на левой стороне. Направление перестановки показано стрелкой на схеме. Установите крепежную пластину петли, снимите небольшую крепежную пластину с левой стороны, затем установите небольшую крепежную пластину с правой стороны, изменив направление открывания дверцы.

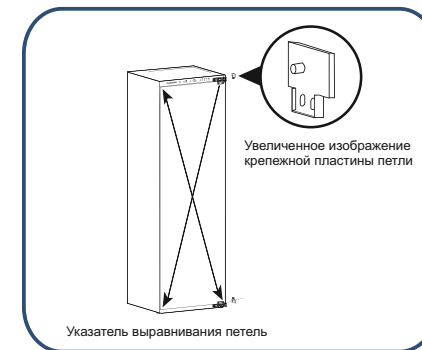

2. Установите переднюю верхнюю пластину

Закрепите переднюю верхнюю пластину в передней верхней части холодильника с помощью винтов.

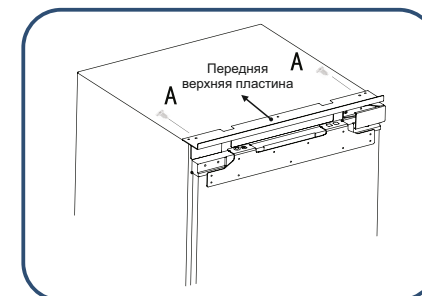

Пошаговая инструкция по установке холодильника внутри шкафа

1. Пропустите шнур питания через отверстие на задней панели шкафа. Если розетка находится внутри шкафа, сначала вставьте вилку питания в розетку, затем поместите холодильник в шкаф.
2. Поместите холодильник в шкаф, отрегулируйте положение холодильника в продольном направлении, чтобы передняя часть крепежной пластины петли была выровнена со шкафом.



Не допускайте заземления шнура питания. В случае обрыва шнура питания может произойти возгорание.

3. Закрепите боковые петли с помощью 2 винтов (один винт предназначен для крепления первой петли, другой винт — для крепления четвертой петли), после установки дверцы шкафа вставьте другие винты в отверстия для винтов на петле, затем затяните винты.

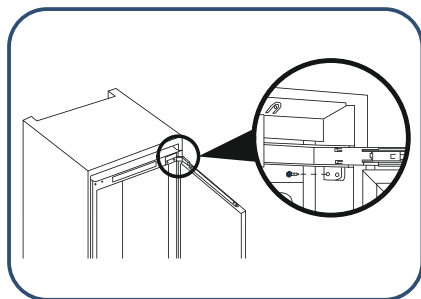

4. Поверните регулировочные ножки, чтобы привести холодильник и шкаф в требуемое положение. Закрепите регулировочные ножки с помощью винтов. Затем прикрутите верхнюю часть холодильника. Панель крепится к верхней части шкафа, а винты закрываются накладками.

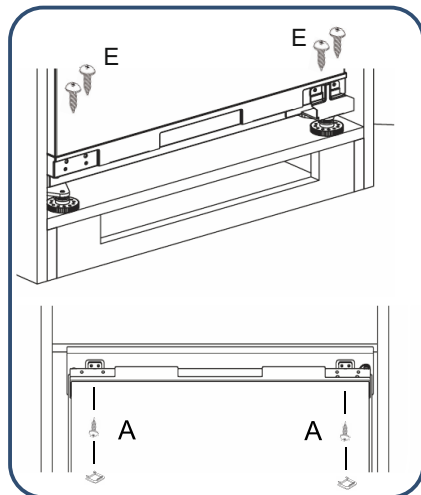

Пошаговая инструкция по установке верхней дверцы шкафа

1. Измерьте расстояние между верхней монтажной пластиной дверцы холодильника и верхней/левой частью шкафа и запишите его.

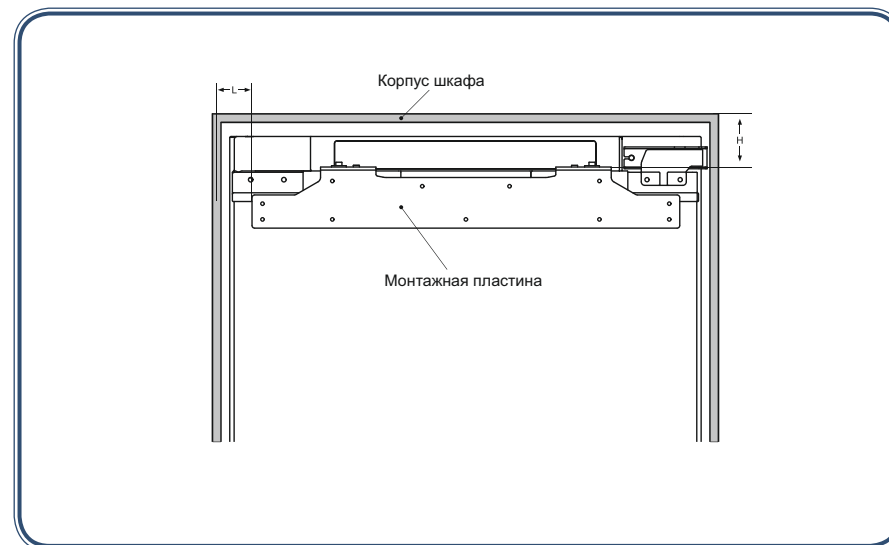

2. Ослабьте колпачковые винты крышки, затем снимите монтажную пластину.

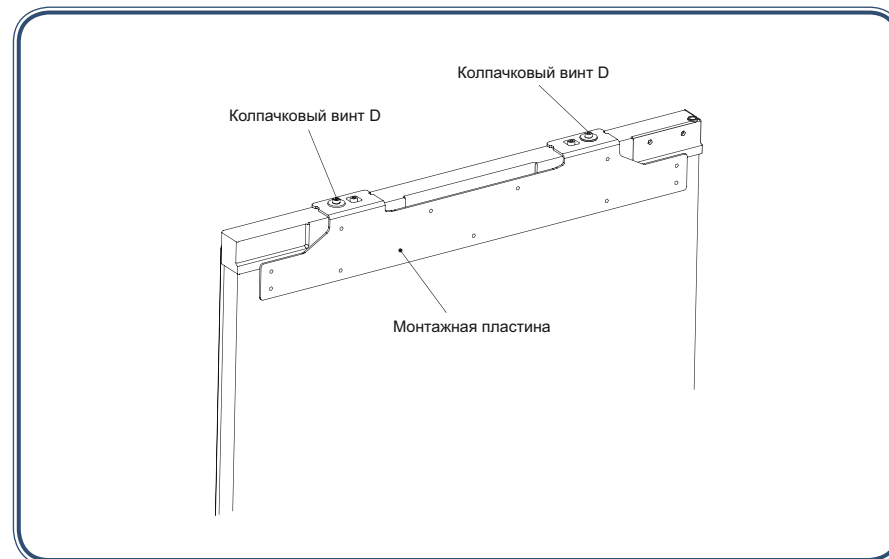

3. Измерьте и подтвердите положение, чтобы закрепить монтажную пластину на дверце шкафа, а затем закрепите ее с помощью винтов.

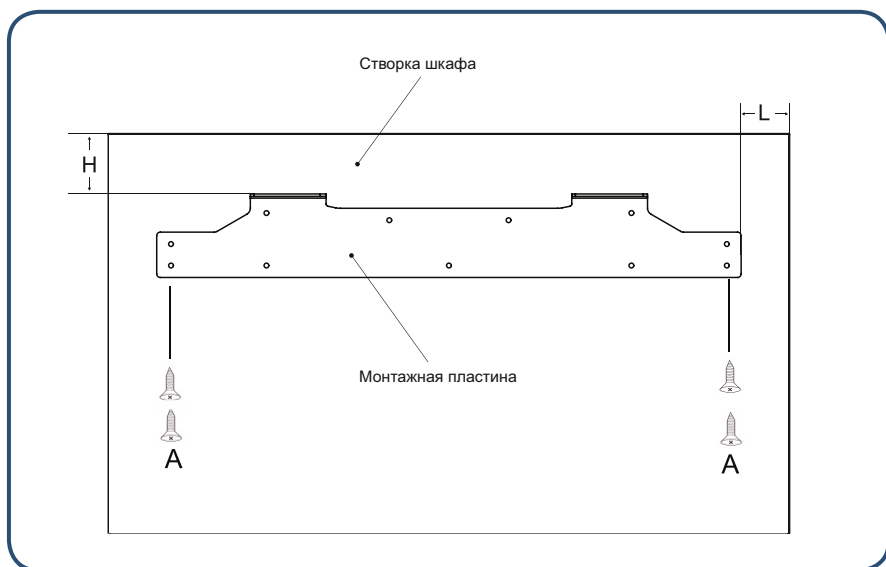

4. Прикрепите дверцу шкафа к дверце холодильника с помощью монтажной пластины, затем затяните винты (не затягивайте винты слишком сильно, поскольку позже их необходимо будет ослабить).

5. Закрепите дверцу холодильника на дверце шкафа с помощью нижней монтажной пластины.

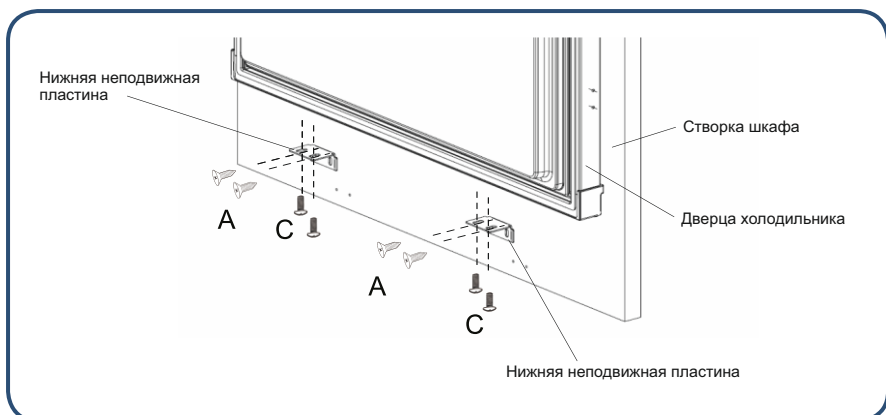

6. Вставьте уплотнительную ленту в зазор между холодильником и шкафом.

7. С помощью шуруповерта или отвертки извлеките два винта в центре боковой стенки корпуса дверцы.



8. Извлеките соединительную крепежную пластину из пакета с принадлежностями и установите ее с помощью двух снятых винтов, закрутив их в те же отверстия.



9. Выньте два винта из пакета для принадлежностей и с помощью шуруповерта или отвертки закрепите соединительную пластину на дверце шкафа.

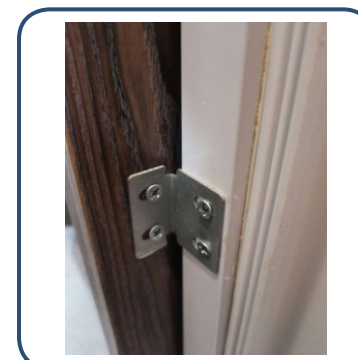

Аналогично: при изменении стороны открывания двери установка производится симметрично таким же образом.

Пошаговая инструкция по регулировке дверцы шкафа холодильника

Пошаговая инструкция по регулировке верхнего края дверцы шкафа холодильника

1. Регулировка дверцы шкафа в направлении вверх и вниз

Регулировка в направлении вверх: сначала подтяните вверх колпачковый винт D1, затем подтяните вверх колпачковый винт D2.

Регулировка в направлении вниз: сначала подтяните вниз колпачковый винт D1, затем подтяните вниз колпачковый винт D2.

2. Регулировка дверцы шкафа в направлении влево и вниз / в продольном направлении

Регулировка в направлении влево и вниз: ослабьте винт D1, переместите монтажную пластину в правое положение, затем закрепите винт D2.

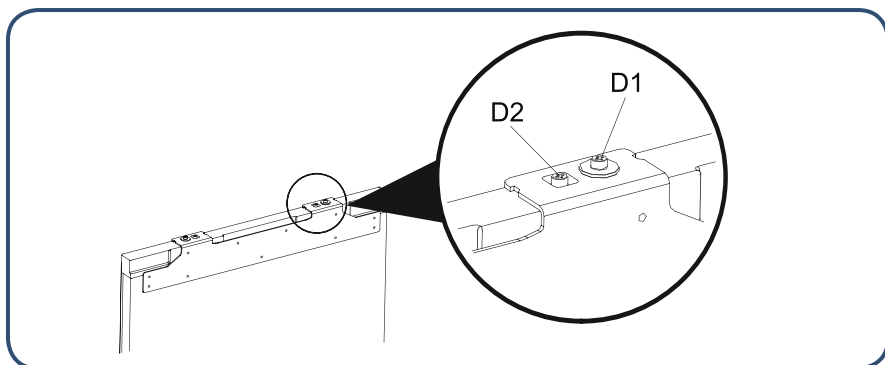

Пошаговая инструкция по регулировке нижнего края дверцы шкафа холодильника

1. Слегка ослабьте винты, затем отрегулируйте глубину (Z) и затяните винт.

2. Отрегулировав горизонтальное положение дверцы шкафа холодильника, закрепите нижнюю крепежную пластину на дверце холодильника с помощью винтов.

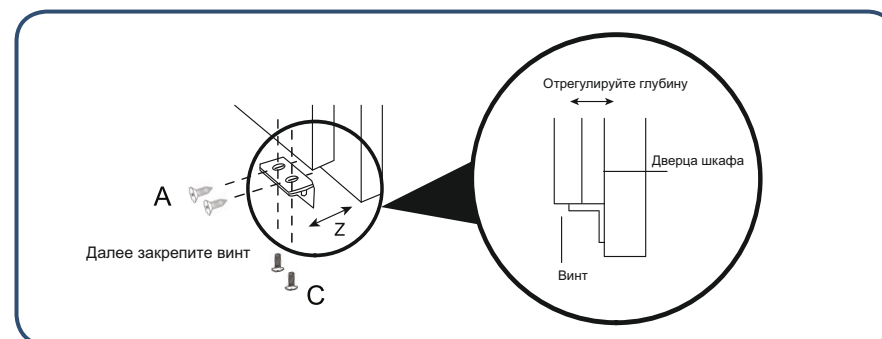

Советы по энергосбережению

Процесс установки

- Установите холодильник в месте с самой низкой температурой в помещении, вдали от прямых солнечных лучей, труб системы отопления, устройств регулирования вентиляции и других нагревательных приборов.
- Убедитесь, что холодильник хорошо проветривается.

Процесс эксплуатации

- Не заполняйте чрезмерно холодильник продуктами, чтобы обеспечить циркуляцию воздуха.
- Не накрывайте полки каким-либо материалом, например алюминиевой фольгой, вощеной бумагой или тканью.
- Не помещайте в холодильник слишком много горячих продуктов, оставьте достаточно места для обеспечения циркуляции воздуха.
- Сократите время открытия дверцы до минимально необходимого.

Подготовка продуктов к помещению в холодильник

- Снимите все пакеты.
- Очистите шкаф теплым средством для мытья посуды, чтобы удалить пыль, образовавшуюся во время производства и транспортировки.
- При первом использовании холодильника присутствует запах, но он исчезнет сразу после того, как температура внутри холодильника станет достаточно низкой.
- Холодильник должен поработать 2–3 часа без размещения в нем еды, чтобы в каждом отделении была достигнута приемлемая для него температура.

Внутренняя подсветка

- Изделие оснащено светодиодной подсветкой внутри. Когда дверца открыта, светодиодная подсветка включается для облегчения помещения и извлечения продуктов.

Процесс эксплуатации

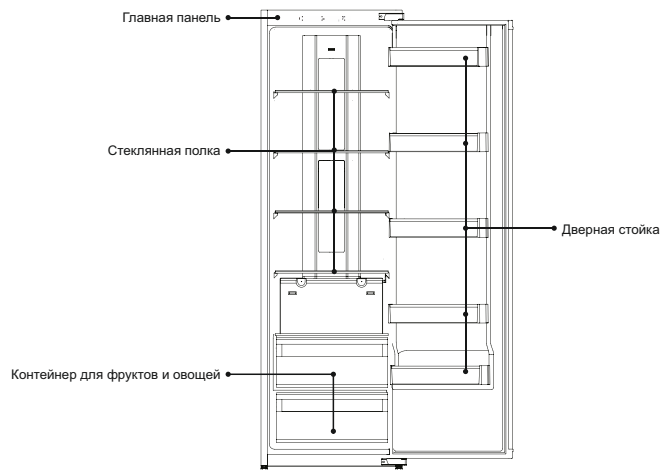

..... Панель управления

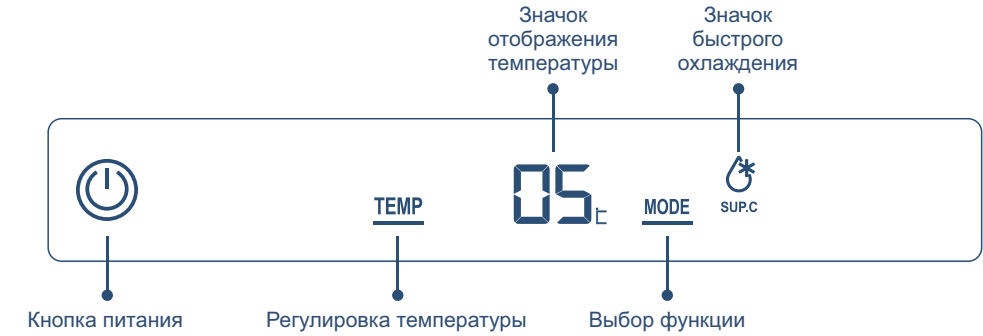

Кнопка питания:	Включение/выключение питания холодильника
Регулировка температуры:	Выбор температурной зоны холодильного отделения
Выбор функции:	Настройка параметров температуры в выбранной температурной зоне
Значок отображения температурной зоны:	Отображение текущей температурной зоны
Значок быстрого охлаждения:	Указание на работу режима быстрого охлаждения

1. Выключатель питания

Включение холодильника

Когда холодильник находится в выключенном состоянии, нажмите и удерживайте кнопку «Выключение питания» в течение 3 секунд, индикатор включится, и холодильник начнет работать.

Выключение холодильника

Нажмите кнопку «Выключение питания» и удерживайте ее в течение 3 секунд, индикатор погаснет, и холодильник перестанет работать.

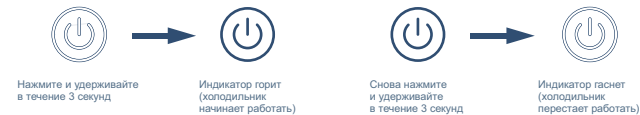

2. Отрегулируйте температуру в холодильном отделении

1. Нажмите кнопку «Регулировка температуры», дисплей отображает текущую заданную температуру и мигает.
2. Нажмите кнопку «Регулировка температуры» еще раз, установка температуры холодильного отделения будет изменяться по очереди: «02» — «03» — «04» — «05» — «06» — «07» — «08» — «02».

Если в течение 5 секунд не будет нажата кнопка, подтвердится текущая настройка.



3. Функция быстрого охлаждения

Включение функции быстрого охлаждения

Нажмите кнопку «Выбор режима», начнет мигать значок «Быстрое охлаждение». Через 5 секунд загорится значок «Быстрое охлаждение», и включится функция быстрого охлаждения.



Выключение функции быстрого охлаждения

В режиме быстрого охлаждения нажмите кнопку «Выбор режима», начнет мигать значок «Быстрое охлаждение».

Через 5 секунд значок «Быстрое охлаждение» погаснет, и холодильник выйдет из режима быстрого охлаждения.



4. Функция сигнализации об открытой дверце

Если дверца холодильника остается открытой в течение 180 секунд, 3 раза раздастся сигнал тревоги с интервалом 0,5 секунды.

Если дверца холодильника все еще остается открытой через 30 секунд, звуковой сигнал будет повторно раздаваться 3 раза с интервалом 0,5 секунды до тех пор, пока дверца холодильника не будет закрыта.

Средняя температура в холодильном отделении составляет 0–10 °С, поэтому его можно использовать только для кратковременного хранения продуктов.

Рекомендуемое место для хранения различных продуктов

Температура в различных зонах холодильника различна, поэтому продукты следует хранить в рекомендуемой зоне, как показано на рисунке ниже.

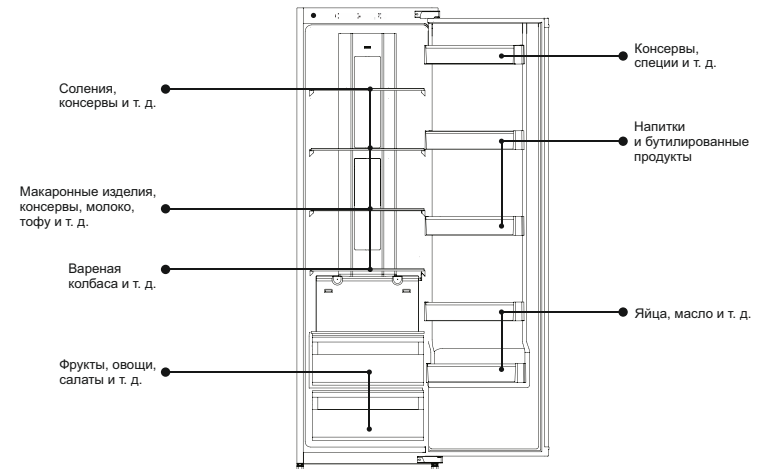

Использование контейнера для фруктов и овощей

Овощи и другие продукты, хранящиеся в холодильном отделении, быстро теряют влагу. Поддерживайте влажность в контейнере для фруктов и овощей, чтобы сохранить больше влаги в овощах и других продуктах. Свежие овощи и другие продукты полезны для здоровья.

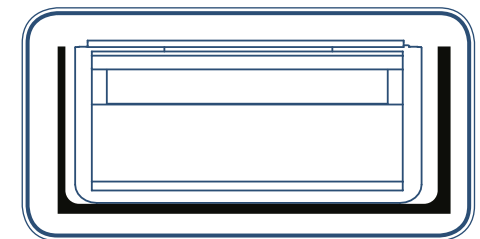

Использование полки для бутылок

- Положение полки для бутылок можно изменить в соответствии с требованиями к хранению. Полку для бутылок можно извлечь, подняв ее вверх.
- При сборке полки для бутылок сначала поместите ее в ограничитель дверного желоба, а затем опустите на место.

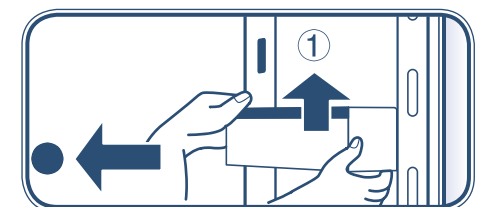

Меры предосторожности при хранении продуктов в холодильном отделении

Не помещайте горячие продукты в холодильник



Перед тем как поместить горячие продукты в холодильник, охладите их до комнатной температуры. Непосредственное размещение горячих продуктов приведет не только к повышению температуры внутри холодильника, но и к снижению свежести других продуктов.

Продукты должны быть очищены перед помещением в холодильник



Для поддержания санитарных условий в холодильнике очистите и высушите продукты перед помещением их в холодильник.

Герметично упакуйте продукты перед их помещением в холодильник



Храните продукты отдельно в соответствии с их классом, чтобы не только сохранить свежесть продуктов, но и не допустить их загрязнения посторонними запахами.

Не помещайте слишком много продуктов в холодильник



При хранении между продуктами следует оставлять промежутки, чтобы обеспечить наличие достаточного места для циркуляции воздуха и, соответственно, повышение эффективности охлаждения.

Не допускайте контакта жирных продуктов с поверхностью желоба



Контакт продуктов, особенно жирных, с поверхностью желоба приведет к коррозии желоба. Следы жира следует немедленно удалить с поверхности желоба.

Не размещайте продукты слишком близко к желобу



Размещайте продукты на небольшом расстоянии от желоба во избежание их примерзания.

Очистка холодильника

При наличии остатков продуктов внутри холодильника могут появиться неприятные запахи, поэтому необходимо проводить регулярную чистку холодильника.

Пошаговая инструкция по очистке

1. Извлеките вилку питания из розетки, чтобы отключить холодильник от источника питания.
2. Очистите холодильник мягкой тканью или губкой, смоченной в теплой воде или нейтральном моющем средстве.



Осторожно Для чистки холодильника не используйте жесткие щетки, стальные проволочные щетки, органические растворители, такие как дезактивирующий порошок, бензин, банановое масло, ацетон, горячая вода, кислота или сода.

3. Используйте сухую ткань для очистки воды на поверхности холодильника.



Внимание! При чистке холодильника не используйте воду для распыления над холодильником во избежание утечки. Используйте сухую ткань для очистки электрических компонентов, таких как выключатель и светодиод.

Совет: уплотнитель дверцы быстро загрязняется, поэтому старайтесь поддерживать его чистоту.



Внимание! В процессе ручного размораживания, обслуживания или очистки повышение температуры замороженных продуктов может привести к сокращению срока хранения.

Морозильное отделение размораживается автоматически. Размораживание в ручном режиме не требуется.



Внимание! Не используйте механические устройства или другие способы для ускорения процесса размораживания.

Транспортировка холодильника

1. Для отключения питания нажмите кнопку «Выключение питания» и удерживайте ее в течение 3 секунд, а затем извлеките вилку питания из розетки.
2. Извлеките все продукты из холодильника.
3. Используйте клейкую ленту для фиксации подвижных частей холодильника, таких как ящики, полки, контейнеры для фруктов и овощей и т. д.
4. Закройте дверцу холодильника и зафиксируйте ее с помощью клейкой ленты во избежание открытия дверцы при транспортировке.
5. При транспортировке угол наклона между холодильником и вертикальным направлением не должен превышать 45 градусов во избежание сбоя в работе холодильной системы.



Осторожно Не допускается класть холодильник на бок.



Прекращение работы холодильника

Решение проблем, связанных с отключением электроэнергии

- Даже в летний период не возникнет проблем с хранением продуктов в течение 10 часов после отключения электроэнергии.
- Не загружайте новые продукты после отключения электроэнергии. Старайтесь не открывать дверцу холодильника.
- Если известно о предстоящем отключении электроэнергии, можно приготовить большее количество льда в герметичном контейнере и поместить его в верхнюю часть холодильного отделения.



Внимание!

Повышение температуры в холодильнике вследствие перебоев в подаче электроэнергии или других сбоев может привести к сокращению срока хранения и снижению качества продуктов.

Эксплуатация холодильника во время отпуска

- На время короткого отпуска извлеките скоропортящиеся продукты, установите требуемую температуру и закройте дверцу холодильника.

Период прекращения эксплуатации

- Если необходимо прекратить эксплуатацию холодильника на длительное время, извлеките вилку питания из розетки, отключите питание и почистите холодильник, как описано выше.
- Во время прекращения эксплуатации открывайте дверцу холодильника во избежание появления неприятного запаха в холодильнике.



Осторожно

- При отключении питания должно пройти не менее 5 минут перед повторным включением.
- В целом во избежание сокращения срока службы холодильника старайтесь не прекращать его эксплуатацию.



Осторожно

- Утилизация изделия должна происходить в соответствии с должной процедурой или выполняться профессиональными компаниями. Ни при каких условиях не допускается утилизировать изделие вместе с бытовым мусором во избежание причинения вреда окружающей среде или причинения другого вреда.

Технические данные

Модель	HCL260NFRU
Климатический класс	N/SN/ST
Класс электрической защиты	I
Суммарная полезная емкость (л)	330
Полезная емкость холодильной камеры (л)	260
Номинальное напряжение (В)	220–240
Номинальная частота (Гц)	50
Номинальное напряжение (А)	0,72
Класс энергоэффективности	A
Количество хладагента	R600a (36 г)
Масса (кг)	51
Габариты прибора (ш × г × в) (мм)	540 × 545 × 1770
Уровень шума (дБ)	42

Служба поддержки клиентов

Мы рекомендуем обращаться в службу поддержки клиентов компании «Хайер», а также использовать оригинальные запасные части. Если у вас возникли проблемы с вашей бытовой техникой, пожалуйста, сначала изучите раздел «Устранение неисправностей».

Если вы не нашли решения проблемы, пожалуйста, обратитесь:

— к вашему официальному дилеру или

— в наш колл-центр:

8-800-250-43-05 (РФ),

8-10-800-2000-17-06 (РБ),

00-800-2000-17-06 (Узбекистан),

0-800-308-989 (Украина),

— на сайт www.haier-europe.com, где вы можете оставить заявку на обслуживание, а также найти ответы на часто задаваемые вопросы.

Обращаясь в наш сервисный центр, пожалуйста, подготовьте следующую информацию, которую вы можете найти на паспортной табличке и в чеке:

Модель _____

Серийный номер _____

Дата продажи _____

Также, пожалуйста, проверьте наличие гарантии и документов о продаже.

Важно! Отсутствие на приборе серийного номера делает невозможной для производителя идентификацию прибора и, как следствие, его гарантийное обслуживание. Запрещается удалять с прибора заводские идентифицирующие таблички. Отсутствие заводских табличек может стать причиной отказа выполнения гарантийных обязательств.

В настоящий документ могут быть внесены изменения без предварительного уведомления. Производитель оставляет за собой право вносить изменения в конструкцию и комплектацию изделия без дополнительного уведомления.

Продукция соответствует требованиям технических регламентов Евразийского экономического союза.

Сертификат соответствия ЕАЭС RU С-CN.АЯ46.В.26442/22 от 11.10.2022 действует до 10.10.2027.

Декларация о соответствии ЕАЭС N RU Д-CN.РА07.В.26465/22 от 10.10.2022 действует до 09.10.2027.

Более подробные сведения указаны в Едином реестре выданных сертификатов соответствия и зарегистрированных деклараций о соответствии Евразийского экономического союза.



ГАРАНТИЙНЫЙ ТАЛОН

Уважаемый покупатель!

Корпорация «Хайер», находящаяся по адресу: офис S401, Хайер-бренд-билдинг, Хайер-индастри-парк, Хай-тек-зон, Лаошан-дистрикт, Циндао, Китай, благодарит вас за ваш выбор, гарантирует высокое качество и безупречное функционирование данного изделия при соблюдении правил его эксплуатации. Официальный срок службы на системы «Хайер» составляет 7 лет со дня передачи изделия конечному потребителю. Учитывая высокое качество продукции, фактический срок эксплуатации может значительно превышать официальный. Вся продукция изготовлена с учетом условий эксплуатации и прошла надлежащую сертификацию на соответствие техническим требованиям. Рекомендуем по окончании срока службы обратиться в авторизованный сервисный центр для проведения профилактических работ и получения рекомендаций по дальнейшей эксплуатации изделия. Во избежание недоразумений убедительно просим вас при покупке внимательно изучить инструкцию по эксплуатации, условия гарантийных обязательств и проверить правильность заполнения гарантийного талона. В случае неправильного или неполного заполнения гарантийного талона обратитесь в торгующую организацию. Данное изделие представляет собой технически сложный товар бытового назначения. Если купленное вами изделие требует специальной установки и подключения, настоятельно рекомендуем вам обратиться к авторизованному партнеру «Хайер».

Данным гарантийным талоном корпорация «Хайер» подтверждает принятие на себя обязательств по удовлетворению требований потребителей, установленных действующим законодательством о защите прав потребителей, иными нормативными актами, в случае обнаружения недостатков изделия. Однако корпорация «Хайер» оставляет за собой право отказать как в гарантийном, так и в дополнительном сервисном обслуживании изделия в случае несоблюдения изложенных ниже условий.

Условия гарантийного и дополнительного сервисного обслуживания

Гарантийное и дополнительное сервисное обслуживание распространяется только на изделия, укомплектованные гарантийным талоном установленного образца. Корпорация «Хайер» устанавливает гарантийный срок 12 месяцев со дня передачи товара потребителю и производит дополнительное сервисное обслуживание в течение 36 месяцев со дня передачи товара потребителю. Во избежание возможных недоразумений сохраняйте в течение срока службы документы, прилагаемые к изделию при его продаже (товарный чек, кассовый чек, инструкцию по эксплуатации, гарантийный талон). Дополнительное сервисное обслуживание изделия — бесплатное для потребителя устранение недостатков изделия, возникших по вине изготовителя. Данная услуга оказывается только при предъявлении владельцем изделия товарного и кассового чеков, иных документов, подтверждающих факт покупки изделия.

Гарантийное сервисное обслуживание производится исключительно авторизованными партнерами «Хайер». Полный список авторизованных партнеров на территории ЕАЭС вы можете узнать в Информационном центре «Хайер» по телефонам:

8-800-250-43-05 — для потребителей из России (бесплатный звонок из регионов России)

8-10-800-2000-17-06 — для потребителей из Беларуси (бесплатный звонок из регионов Беларуси)

00-800-308-989 — для потребителей из Украины (бесплатный звонок из регионов Украины)

00-800-2000-17-06 — для потребителей из Узбекистана (бесплатный звонок из регионов Узбекистана)

или на сайте www.haier-europe.com или сделав запрос по электронной почте help@haieronline.ru.

Данные авторизованных партнеров могут быть изменены, за справками обращайтесь в Информационный центр «Хайер».

Гарантийное и дополнительное сервисное обслуживание не распространяется на изделия, недостатки которых возникли вследствие:

- нарушения потребителем условий и правил эксплуатации, хранения и/или транспортировки товара;
- неправильной установки и/или подключения изделия;
- нарушения технологии работ с холодильным контуром и электрическими подключениями, как и привлечения к монтажу изделия лиц, не имеющих соответствующей квалификации, подтвержденной документально;
- отсутствия своевременного технического обслуживания изделия в том случае, если этого требует инструкция по эксплуатации;
- применения моющих средств, не соответствующих данному типу изделия, а также превышения рекомендуемой дозировки моющих средств;
- использования изделия в целях, для которых оно не предназначено;
- действий третьих лиц: ремонт или внесение не санкционированных изготовителем конструктивных или схематических изменений неуполномоченными лицами;
- отклонений от государственных технических стандартов (ГОСТов) и норм питающих сетей;
- действия непреодолимой силы (стихия, пожар, молния и т. п.);
- несчастных случаев, умышленных или неосторожных действий потребителя или третьих лиц;
- обнаружения повреждений, вызванных попаданием внутрь изделия посторонних предметов, веществ, жидкостей, насекомых, продуктов жизнедеятельности насекомых.

Гарантийное и дополнительное сервисное обслуживание не распространяется на следующие виды работ:

- установка и подключение изделия на месте эксплуатации;
- инструктаж и консультирование потребителя по использованию изделия;
- очистка изделия снаружи либо изнутри.

Гарантийному и дополнительному сервисному обслуживанию не подлежат нижеперечисленные расходные материалы и аксессуары:

- фильтры для кондиционеров;
- пульты управления, аккумуляторные батареи, элементы питания;
- документация, прилагаемая к изделию.

Периодическое обслуживание изделия (замена фильтров и т. д.) производится по желанию потребителя за дополнительную плату.

Важно! Отсутствие на приборе серийного номера делает невозможной для производителя идентификацию прибора и, как следствие, его гарантийное обслуживание. Запрещается удалять с прибора заводские идентифицирующие таблички. Отсутствие заводских табличек может стать причиной отказа выполнения гарантийных обязательств.

Официальное наименование	Город	Телефон для клиента	Адрес
ЗАО «Единая служба сервиса А-Айсберг»	Москва	8-800-250-43-05	127644, г. Москва, ул. Вагоноремонтная, д. 10, стр. 1
ООО «Авторизованный центр «Пионер Сервис»	Санкт-Петербург	8-800-250-43-05	191040, г. Санкт-Петербург, Лиговский пр-кт, д. 52, лит. А
ООО «Архсервис-центр»	Архангельск	8-800-250-43-05	163000, г. Архангельск, ул. Воскресенская, д. 85
ООО «Техинсервис»	Сочи	8-800-250-43-05	354068, г. Сочи, ул. Донская, д. 3
ООО «ТехноВидеоСервис»	Казань	8-800-250-43-05	420100, г. Казань, ул. Проточная, д. 8
ООО «ДОМСЕРВИС»	Владимир	8-800-250-43-05	600017, г. Владимир, ул. Батурина, д. 39
ООО «ТРАНССЕРВИС-Краснодар»	Краснодар	8-800-250-43-05	350058, г. Краснодар, ул. Кубанская, д. 47
ООО «ТРАНССЕРВИС-Н.Новгород»	Нижегород	8-800-250-43-05	603098, г. Нижний Новгород, ул. Артельная, д. 29
ООО «ТРАНССЕРВИС-Екатеринбург»	Екатеринбург	8-800-250-43-05	г. Екатеринбург, ул. Шарташская, д. 10
ООО «Циклон»	Омск	8-800-250-43-05	644042, г. Омск, пр-т К. Маркса, д. 34А, оф. 410
ООО «ГлавБытСервис»	Томск	8-800-250-43-05	г. Томск, ул. Маяковская, д. 25/7
ООО «Сервисбыттехника»	Оренбург	8-800-250-43-05	460044, г. Оренбург, ул. Конституции, д. 4
ООО «Сибсервис»	Новокузнецк	8-800-250-43-05	654066, г. Новокузнецк, ул. Грдины, д. 18
ООО «АРГОН-СЕРВИС»	Новороссийск	8-800-250-43-05	353905, г. Новороссийск, ул. Серова, д. 14
ООО «АЛИКА-СЕРВИС»	Иркутск	8-800-250-43-05	664019, г. Иркутск, ул. Писарева, д. 18А
Сервисный центр	Ташкент	+998-71-207-10-01	—
ОДО «ЦБТСервис»	Минск	375-17-262-95-50	г. Минск, ул. Я. Коласа, д. 52
ООО «РоялТерм»	Минск	375-29-198-11-50	г. Минск, ул. Орловская, д. 40А, оф. 7
ТОО «Сервис Маг»	Алматы	8 (727) 233 30 00 / 3210	050016, г. Алматы, пр. Суюнбая, д. 38А
ТОО «Аскон-7»	Алматы	7-727-397-75-75	050010, г. Алматы, ул. Сагадата Нурмагамбетова, д. 25

Список АСЦ может быть изменен. Актуальную информацию вы можете получить на нашем сайте www.haier-europe.com.

Haier

Пайдаланушы нұсқаулығы HCL260NFRU

Қауіпсіздік техникасы бойынша маңызды нұсқау	3
Бұйымды алғаш пайдалану	5
Пайдалану жөніндегі нұсқаулық	6
Орнату алдындағы маңызды нұсқаулар	6
Орнатуға арналған бөлшектер тізімі	6
Бұйымның және шкафтың өлшемдері	7
Орнатуға дайындық	8
Шкафтың ішіне тоңазытқышты орнату бойынша қадамдық нұсқаулық	9
Шкафтың есігін орнатуға арналған қадамдық нұсқаулық	10
Шкафтың есігін реттеу жөніндегі нұсқаулық	13
Өнімді алғаш рет пайдалану бойынша қадамдық нұсқаулық	15
Негізгі функцияларының сипаттамасы	15
Тоңазытқыш компоненттерінің атауы	15
Басқару тақтасы	16
1. Қуат беру түймесі	16
2. Балғын өнімдер бөлімшесіндегі температураны реттеу	17
3. Тез салқындату функциясы	17
4. Ашық есік дабылы функциясы	17
Тоңазыту бөлімшесін пайдалану кезіндегі нұсқаулар мен сақтық шаралары	18
Өртүрлі өнімдерді сақтауға ұсынылатын орын	18
Жемістер мен көкөністерге арналған контейнерді пайдалану	18
Бөтелкелерге арналған сөрені пайдалану	18
Өнімдерді тоңазыту бөлімшесінде сақтау кезіндегі сақтық шаралары	19
Тоңазытқышқа күнделікті қызмет көрсету	20
Тоңазытқышты тазалау	20
Тоңазытқышты тасымалдау	20
Тоңазытқышты пайдалануды тоқтату	21

Құрметті сатып алушы!

Біздің өнімдерімізді таңдағаныңыз үшін сізге алғыс айтамыз. Тоңазытқышты дұрыс пайдалануға кепілдік беру және жарақат алмау үшін осы нұсқаулықтың мазмұнымен, сондай-ақ төменде келтірілген ескерту таңбаларымен мұқият танысыңыз:



Пайдалану ережелерінің бұзылуы салдарынан жарақат келтірілуі мүмкін



Пайдалану ережелерінің бұзылуы салдарынан мүлік бүлінуі мүмкін



Қатаң тыйым салынған мінез-құлық немесе іс-әрекеттер



Сақталуы керек мінез-құлық немесе іс-әрекеттер бойынша нұсқаулар

Электр қуаты

Қуаты



Бұл тоңазытқыш 220 В/50 Гц айнымалы токтан жұмыс істейді. Егер кернеу ауытқуы тым үлкен болса (187-242 В диапазонының артуы), тоңазытқыш жұмыс істей бастамауы мүмкін. Термостат компрессоры жанып кетеді және ерекше дыбыстарды шығара бастайды. Бұл уақытта ол 750 Вт-тан астам қуаты бар автоматты кернеу тұрақтандырғышымен жабдықталуы тиіс.

Жерге тұйықтау



Тоңазытқыш арнайы тәуелсіз және сенімді түрде жерге тұйықталған розеткадан қуат алуы тиіс.



Қуат сымы мен қуат ашасы



Қуат ашасын жұлқылап тартпаңыз. Қуат сымын қолыңызда мықтап қысыңыз да, розеткадан тік қозғалыспен шығарып алыңыз. Қуат сымын тоңазытқыш немесе пайдаланушы қысып қалмағанын тексеріңіз. Тоңазытқышты қабырғадан әрірек жылжытқан кезде қуат сымының зақымдалуына жол бермеңіз.

Зақымдалған қуат сымын немесе тозған қуат ашасын пайдаланбаңыз. Зақымдалған қуат сымын ауыстыру үшін өкілетті қызмет көрсету персоналына хабарласыңыз.

Жарықдиодты шамдарды тазалау, қызмет көрсету және ауыстыру алдында тоңазытқышты электр қуат көзінен ажыратыңыз.

Жанғыш газдың жылыстауы



Жанғыш газ жылыстаған жағдайда, есіктер мен терезелерді ашыңыз, қуат ашасын салмаңыз және алып тастамаңыз.

Арналуы

Өнімдерді сақтау



Осы тұрмыстық тоңазытқыш тек тамақ өнімдерін сақтау үшін ғана пайдаланылуы мүмкін және қан, дәрілік немесе биологиялық препараттарды сақтауға арналмаған. Тоңазытқышта тез тұтанатын және жарылыс қаупі бар өнімдерді, сондай-ақ өте күйдіргіш қышқылдарды немесе сілтілерді сақтауға тыйым салынады.

Мұздың өсерінен жарықтың пайда болуын болдырмау үшін бөтелке сырасын немесе сусындарды мұздату бөлімшесіне қоймаңыз.

Тоңазытқышты іске қосқан кезде тоңазыту бөлімшесінде терінің тоңазыту бетіне жабысуын болдырмау үшін ылғал қолмен тоңазыту бетіне ұстамаңыз.

Қолданылатын орта



Тоңазытқыш шкафаға салынуы тиіс; шкафтың ерекшеліктерімен «Орнату нұсқаулары» бөлімінде танысуға болады.



Тоңазытқыш жылу көздерінен қауіпсіз қашықтықта болуы керек. Тоңазытқыштың пайдалану сипаттамаларының төмендеуін болдырмау үшін оған тікелей күн сәулесінің түсуіне жол бермеңіз.

Қоршаған ортаның теріс температурасында, ашық ауада немесе жаңбыр астында тоңазытқышты ұстамаңыз.

Тоңазытқышқа ылғал тигізбеңіз. Егер тоңазытқышқа су төгілсе, тот пайда болмас үшін немесе электр оқшаулауына зақым келтірмеу үшін оны дереу сүртіңіз.

Ауыр заттардың немесе сыйымдылықтардың құлауынан болған жарақаттар немесе электр жарығының ағып кетуін болдырмау үшін ауыр заттарды немесе су құйылған ыдыстарды тоңазытқышқа қоймаңыз.

Электрмагниттік кедергілерді болдырмас үшін қуат ашасы, тұрақтандырылған кернеу көзі, микротолқынды пеш сияқты электр құрылғыларын тоңазытқыштың үстіне немесе ішіне орнатпаңыз немесе пайдаланбаңыз.

Өрттің алдын алу үшін бензинді немесе басқа да тез тұтанатын заттарды тоңазытқыштың жанында сақтамаңыз және пайдаланбаңыз.

Қызмет көрсету

Тазалау



Тоңазытқышты бұрку үшін суды пайдаланбаңыз. Электр оқшаулауына зақым келтірмеу үшін тоңазытқыштың ылғалды ортада емес екеніне көз жеткізіңіз.



Тоңазытқышты тазалаған кезде қуат ашасын розеткадан суырып алыңыз. Тоңазытқышты қуат көзіне қайта қоспас бұрын, оның кем дегенде 5 минут бойы өшірілгеніне көз жеткізіңіз, өйтпесе компрессор дәйекті жұмыс нәтижесінде істен шығуы мүмкін.

Техникалық қолдау



Тоңазытқышты тек білікті маманға ғана бөлшектеуге немесе жөндеуге болады.

Қауіпті: балаларды ұстап алу қаупі.

Ескі тоңазытқышты кедеге жарату алдындағы әрекеттер:

• Есіктерін алып тастаңыз.

• Балалардың тоңазытқыштың ішіне кіріп кетуіне жол бермеу үшін сөрелерді орнында қалдырыңыз.

Тоңазытқышты пайдалану алдында дайындау

- 1 Жиынтықтаушы бөлшектерден көбікпласт негізін және жабысқақ таспаны қоса, барлық орауыш материалдарды алып тастаңыз.
- 2 Бөлшектер мен материалдарды тексеріңіз. Жеткізу жиынтығының тізімдемесіне сәйкес пакет ішіндегі бөлшектерді тексеріңіз. Сәйкессіздігі болғанда сатушыға жүгініңіз.
- 3 Тоңазытқышты дұрыс күйге орнықтырып қойыңыз.
- 4 Тоңазытқышты қолданар алдында тазалаңыз (20-беттегі «Тоңазытқышты тазарту» бөлімін қараңыз).
- 5 Тоңазытқыш тегістелген және тазартылған соң, қуат көзіне қосар алдында 2 сағат күтіңіз.
- 6 Қорғағыш үлдірін сыдырып алыңыз. Пайдалану алдында тоңазытқыштан қалдық жылуды кепілді шығару үшін қорғағыш үлдірін сыдырып алыңыз.

Өнімді алғаш рет пайдалану бойынша қадамдық нұсқаулық

1

Қуат көзіне қосылу

Қуат көзіне бірінші рет қосылғаннан кейін тоңазытқышта салқындатуды аяқтау үшін бірнеше сағат қажет болады.

Өделкі түрде белгіленген температурасы: 5 ° стоңазыту бөлімшесі.

2

Өнімдерді тоңазытқышқа салу

Өнімдерді қуат беру көзіне қосылғаннан кейін 2-3 сағаттан соң тоңазытқышқа салып қоюға болады. Тоңазыту бөлімшесінде тым көп тағамды сақтамаңыз. Өрбір сәреде сақталатын өнімдердің жалпы салмағы 24 кг аспауы тиіс.

3

Тоңазытқышты қолдану

Тоңазытқышқа өнімдерді салғаннан кейін, ол тұрақты күйге жету үшін 24 сағат жұмыс істеуі керек. Осыдан кейін температура баптауларын өзгертуге болады.

Кеңес: температура баптаулары өзгергеннен кейін, шкафта температура тепе-теңдікке жетуі үшін біраз уақыт керек болады. Ұзақтығы қоршаған ортаның температурасына, тоңазытқыштың есіктерінің ашылу жиілігіне және тоңазытқышта сақталатын өнімдердің қасиеттеріне байланысты.

Тоңазытқыштың дұрыс жұмыс істеуі үшін төменде келтірілген орнату нұсқауларын сақтаңыз.

Орнату алдындағы маңызды нұсқаулар











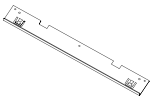

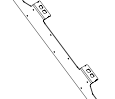
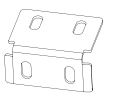
Орнату күйі

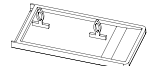
Тоңазытқышты күн сәулесі тікелей түспейтін жерге, сондай-ақ плиталар, ыдыс жуғыш машиналар сияқты және т.б. қыздырғыш аспаптардан қауіпсіз қашықтықта орнатыңыз.

Электр қуат көзі

- Тоңазытқышты орнату кезінде қуат ашасының оңай алынып салынатындығына көз жеткізіңіз.
- Тоңазытқыш қуат беруінің кенеттен ажыратылуын болдырмау үшін қуат көзі арнайы розеткаға салынуы тиіс. Ұзартқышты немесе көп розеткалы адаптерді қолданушы болмаңыз.
- Қуат көзіне қойылатын талаптар тоңазытқыштың сол жағында орналасқан тақтайшада көрсетілген.
- Тоңазытқыш тиісті түрде жерге тұйықтау керек.

Орнатуға арналған бөлшектер тізбесі

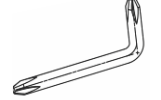
1. Алдыңғы жоғарғы тілімше	2. Ілмектің бекіткіш тілімшесі	3. Монтаждық тілімше	4. Төменгі қозғалмайтын тілімше
 1 дана	 2 дана	 1 дана (орнатылған)	 2 дана
5. Тығыздағыш таспа	6. Бұрандалы қақпақ	7. Дисплейдің шағын бекіткіш тілімшесі	8. Тот баспайтын болаттан жасалған жасырын бастиегі бар бұранда
 1 дана	 2 дана	 1 дана	 20 дана A
9. Анкерлік бұранда	10. Бұранда	11. Кілтке арналған бастиегі бар бұранда	12. Бұранда
 6 дана B	 6 дана (4 дана орнатылған) C	 6 дана (4 дана орнатылған) D	 4 дана E
13. Қозғалмайтын байланыстырушы тілімше + бұранда		14. Бұрағыш	
 2 дана	 4 дана	 1 дана	

Негізгі өлшемдері

Шкафтың өлшемі (мм)		Бұйымның мөлшері (мм)	
Бос күйдегі таза ені	556 ± 2	Ені	540
Бос күйіндегі таза тереңдігі	≥ 560 (600 ұсынылады)	Тереңдігі	545
Бос қалпындағы таза биіктігі	1782 ± 3	Биіктігі	1770

Ұсынылатын шкаф өлшемі

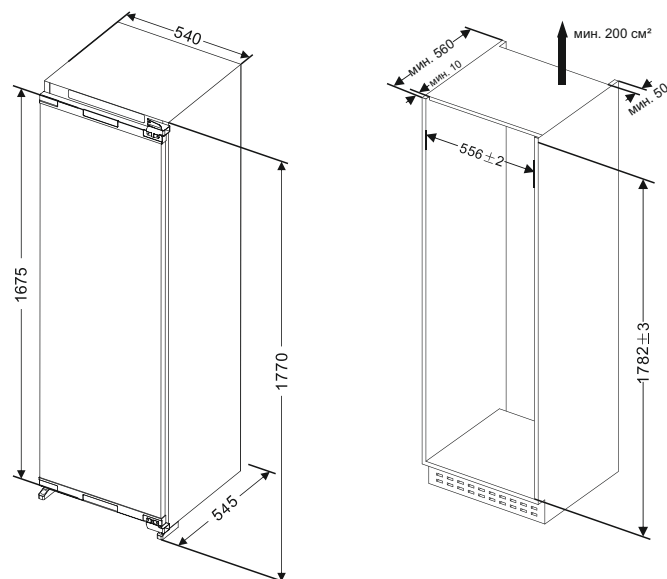

Тоңазытқышты орнату алдында дайындау

1. Есікті ашу бағытын анықтаңыз

Тоңазытқыштың есігі сол жағынан ашылады. Есікті оң жағынан ашуға мүмкіндік беретін өзгерісті жасау үшін жоғарғы және төменгі ілмектерді орындармен ауыстырыңыз және сол жағына орнатыңыз. Ауыстырып қою бағыты схемадағы көрсеткімен көрсетілген. Ілмектің бекіту пластинасын орнатыңыз, сол жағынан шағын бекіту пластинасын алып тастаңыз, содан кейін есіктің ашылу бағытын өзгерткеннен кейін оң жағынан шағын бекіту пластинасын орнатыңыз.

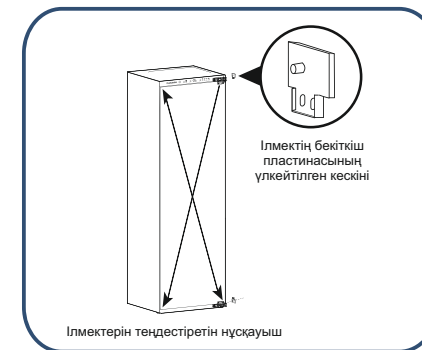

2. Алдыңғы жоғарғы пластинаны орнатыңыз

Алдыңғы жоғарғы пластинаны тоңазытқыштың алдыңғы жоғарғы бөлігіне бұрандалардың көмегімен бекітіңіз.

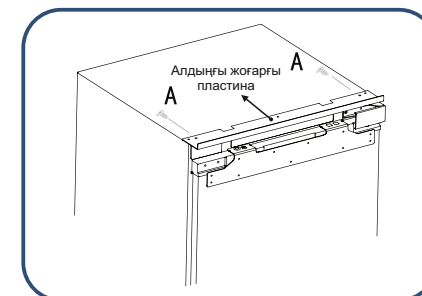

Шкафтың ішіне тоңазытқышты орнату бойынша қадамдық нұсқаулық

1. Шкафтың артқы панеліндегі тесік арқылы қуат сымын өткізіп алыңыз. Егер розетка шкафтың ішінде болса, алдымен қуат ашасын розеткаға салыңыз, содан кейін тоңазытқышты шкафқа салыңыз.
2. Тоңазытқышты шкафқа салыңыз, ілмектің бекіткіш пластинасының алдыңғы бөлігі шкафпен тегістелуі үшін тоңазытқыштың күйін бойлық бағытта реттеңіз.



Қуат сымның қысылуына жол бермеңіз. Қуат сымы үзілген жағдайда өрт шығуы мүмкін.

3. 2 бұранданың көмегімен бүйірлік ілмектерді бекітіңіз (бірінші ілмекті бекітуге арналған бір бұранда, төртінші ілмекті бекітуге арналған басқа бұранда), шкаф есіктерін орнатқаннан кейін ілмектегі бұрандаларға арналған саңылауларға басқа бұрандаларды салыңыз, содан кейін бұрандаларды тартыңыз.

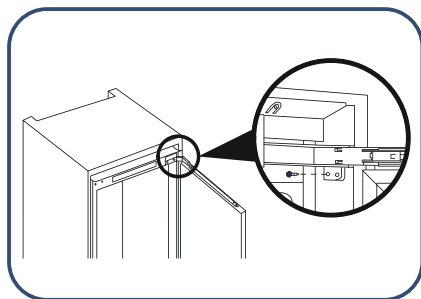

4. Тоңазытқыш пен шкафты қажетті күйге келтіру үшін реттеу аяқтарын бұраңыз. Реттеу аяқтарын бұрандалармен бекітіңіз. Содан кейін, тоңазытқыштың жоғарғы бөлігін бұраңыз. Панель шкафтың жоғарғы жағына бекітіліп, бұрандалар қондырмалармен жабылады.

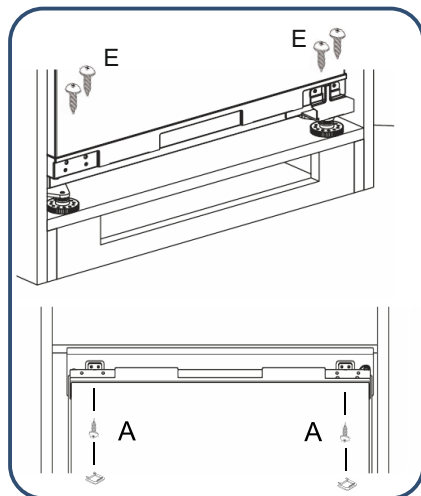

Шкафтың жоғарғы есігін орнатуға арналған қадамдық нұсқаулық

1. Тоңазыту бөлімшесі есігінің жоғарғы монтаждық пластинасының және шкафтың жоғарғы/сол бөлігінің арасындағы қашықтықты өлшеңіз және күйін жазып алыңыз.

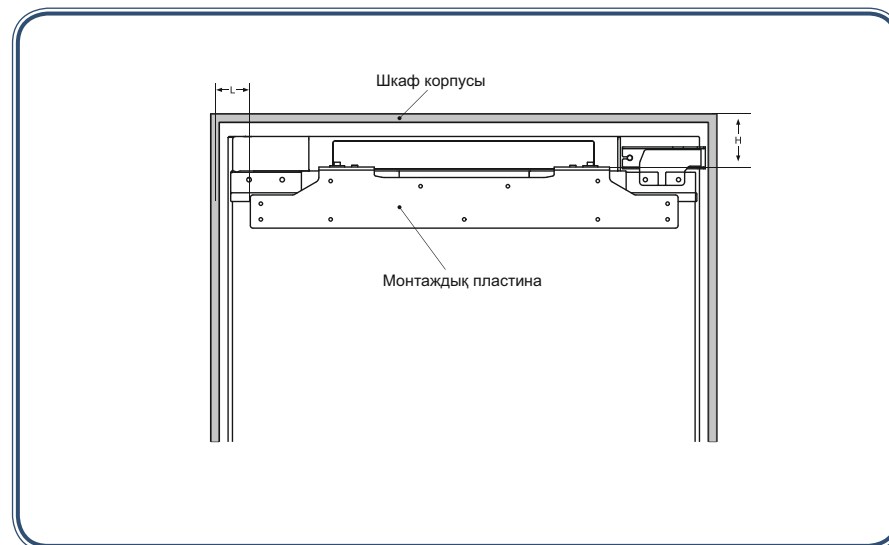

2. Қаптың қалпақты бұрандаларын босатыңыз, содан кейін монтаждық пластинаны алыңыз.

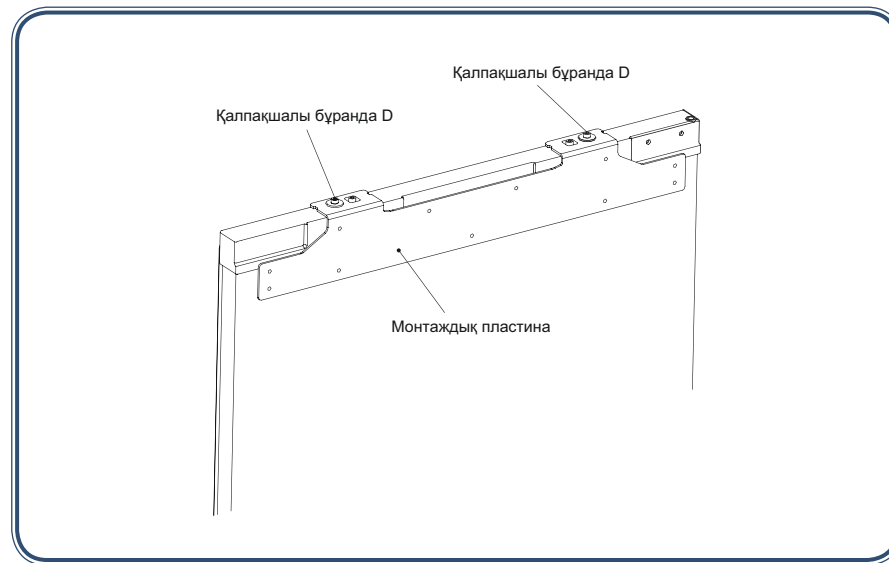

3. Монтаждық пластинаны шкаф есігіне бекіту үшін күйін өлшеңіз және растаңыз, содан кейін оны бұрандалармен бекітіңіз.

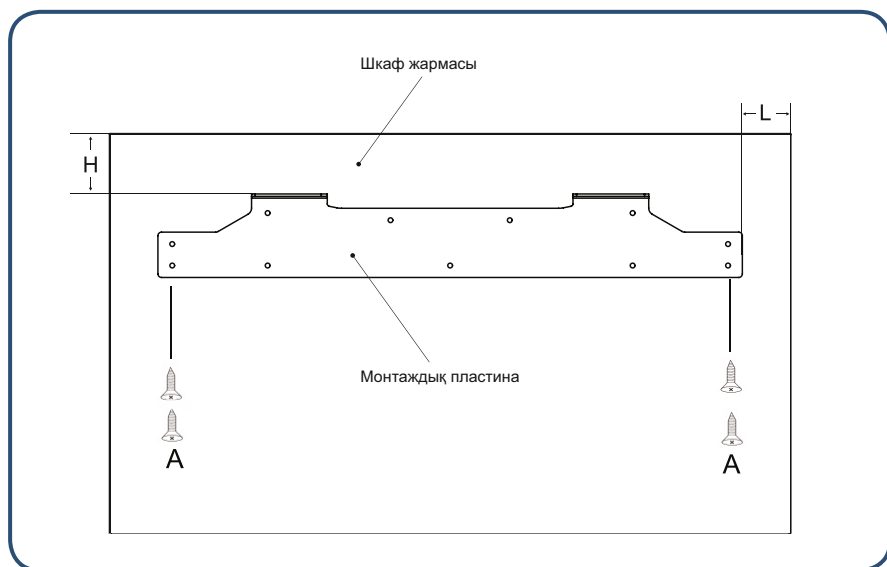

4. Шкафтың есігін тоңазыту бөлімшесінің есігіне монтаждық пластинаның көмегімен бекітіңіз, содан кейін бұрандаларды созыңыз (бұрандаларды тым қатты созбаңыз, себебі оларды кейінірек өлсірету қажет).
5. Тоңазытқыштың есігін шкафтың есігіне төменгі монтаждық пластинаның көмегімен бекітіңіз.

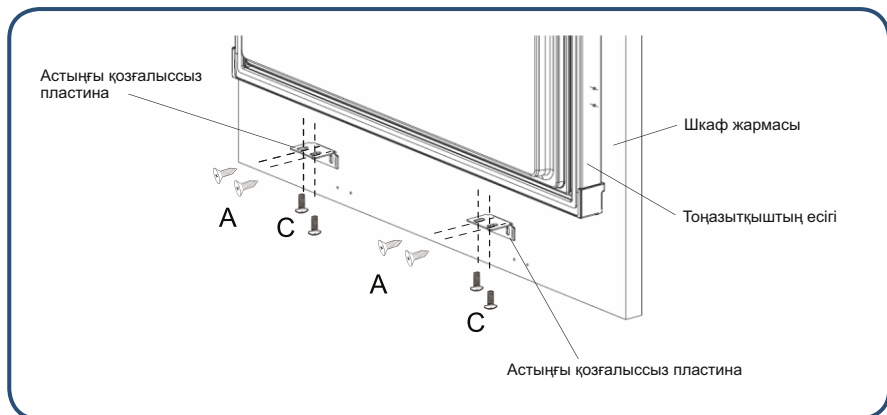

6. Тоңазытқыш пен шкаф арасындағы саңылауға тығыздағыш таспаны салыңыз.

7. Бұрамашеге бұрағышын немесе бұрағышты пайдаланып, есік корпусының бүйір қабырғасының ортасындағы екі бұранданы алыңыз.



8. Керек-жарақ пакетінен байланыстырғыш бекіткіш тілімшені алыңыз және оны екі шешілген бұранданың көмегімен тап сол саңылауларға бұрап орнатыңыз.

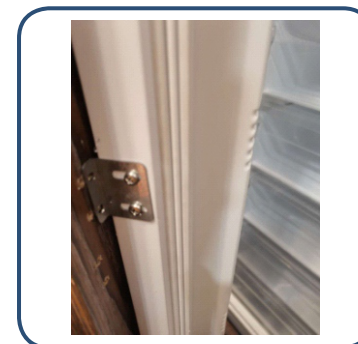

9. Керек-жарақ пакетінен екі бұранданы алыңыз да, бұрамашеге бұрағышын немесе бұрағышты пайдаланып, байланыстырғыш тілімшесін шкафтың есігіне бекітіңіз.

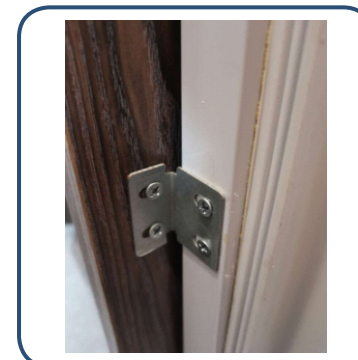

Осыған ұқсас: есіктің ашылатын жағы өзгерген кезде орнату дәл осылай симметриялы орындалады.

Тоңазытқыш шкафының есігінің жоғарғы жиегін реттеу бойынша қадамдық нұсқаулық

Тоңазытқыш шкафтың есігін реттеу бойынша қадамдық нұсқаулық

1. Шкафтың есіктерін жоғары және төмен бағытта реттеу

Жоғары қарай реттеу: алдымен D1 қалпақшалы бұrandасын жоғары көтеріп, D2 қалпақшалы бұrandасын жоғары көтеріңіз.

Төмен қарай реттеу: алдымен D1 қалпақшалы бұrandасын төмен қарай тартып, содан кейін D2 қақпақшалы бұrandасын төмен қарай тартыңыз.

2. Шкаф есіктерін солға және төмен/бойлық бағытта реттеу

Солға және төменге қарай реттеу: D1 бұrandаны әлсіретіп, монтаждық пластинаны оң жақ күйге жылжытыңыз, содан кейін D2 қалпақшалы бұrandаны бекітіңіз.

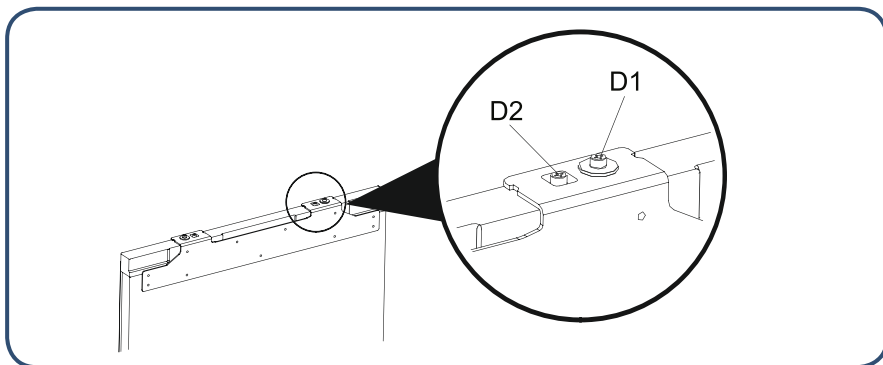

Тоңазытқыш шкафының есігінің төменгі жиегін реттеу бойынша қадамдық нұсқаулық

1. Бұrandаларды сәл әлсіретіп, тереңдікті (Z) реттеңіз және бұrandаны тартыңыз.

2. Тоңазыту бөлімшесі шкафы есігінің көлденең күйін реттеп, төменгі бекіткіш пластинаны тоңазыту бөлімшесінің есігіне бұrandалармен бекітіңіз.

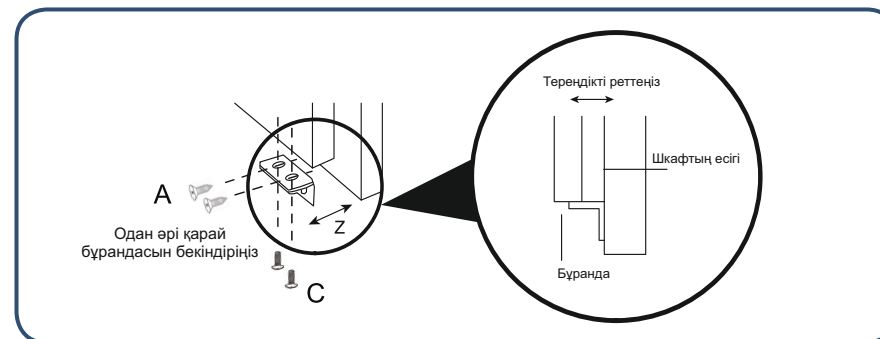

Энергия үнемдеу жөніндегі кеңестер

Орнату процесі

- Тоңазытқышты үй-жайдағы ең төмен температурамен орнатыңыз, күн сәулесінен, жылыту жүйесінің құбырынан, желдетуді реттеу құрылғыларынан және басқа да жылыту аспаптарынан алыс ұстаңыз.
- Тоңазытқыш жақсылап желдетіліп тұратынына көз жеткізіп алыңыз.

Пайдалану процесі

- Ауа айналымын қамтамасыз ету үшін тоңазытқышты өнімдермен шамадан тыс толтырмаңыз.
- Сөрелерді қандай да бір материалмен, мысалы, алюминий фольгамен, балауыз қағазбен немесе матамен жаппаңыз.
- Тоңазытқыш тым көп ыстық тағамдарды салмаңыз, ауа айналымын қамтамасыз ету үшін жеткілікті орын қалдырыңыз.
- Есіктің ашылу уақытын ең аз қажетті уақытқа дейін қысқартыңыз.

Өнімдерді тоңазытқышқа орналастыруға дайындау

- Барлық пакеттерді алып тастаңыз.
- Өндіріс пен тасымалдау кезінде пайда болған шаңды кетіру үшін шкафты жылы ыдыс жуғыш затпен тазалаңыз.
- Тоңазытқышты алғаш пайдаланған кезде иіс бар, бірақ ол тоңазытқыштың ішіндегі температура өте төмен болғаннан кейін бірден жоғалады.
- Тоңазытқыш, оның әрбір бөлімшесінде ыңғайлы температураға қол жеткізілуі үшін, 2-3 сағат бойы тамақ салмай жұмыс істеуі керек.

Есік шамшырағы

- Бұйым, ішіндегі жарықдиодты көмескі жарықпен жабдықталған. Есік ашық болған кезде, жарықдиодты көмескі жарық өнімдерді салуды және алып шығаруды жеңілдету үшін іске қосылады.

Пайдалану процесі

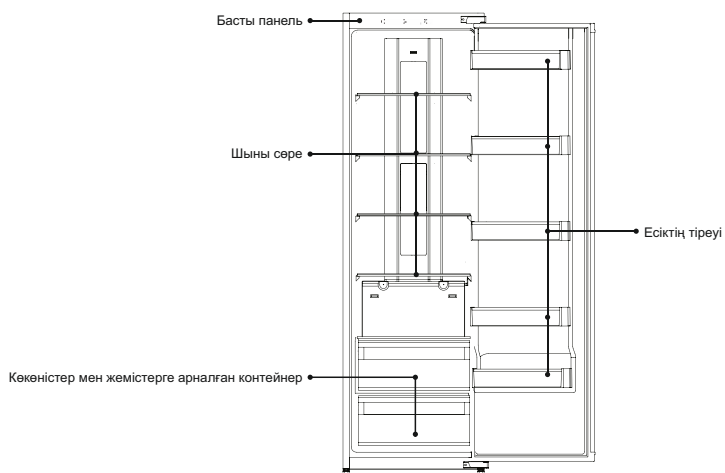

Басқару тақтасы

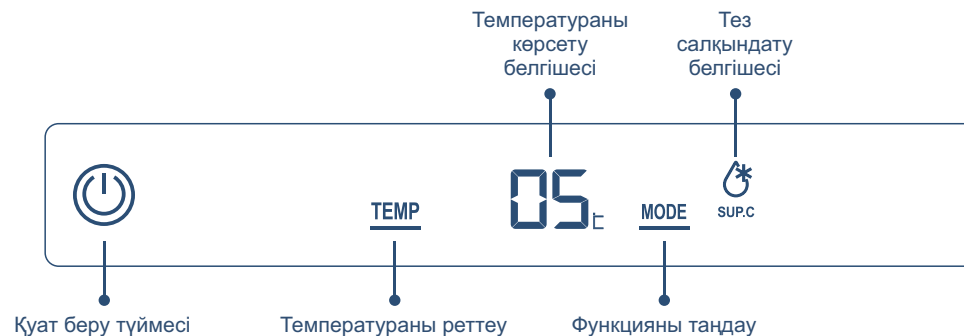

Қуат беру түймесі:	Тоңазытқыштың қуат көзін қосу/өшіру
Температураны реттеу:	Тоңазыту бөлімшелерінің температуралық аймағын таңдау
Функцияны талдау:	Таңдалған температуралық аймақтың температуралық параметрлерін баптау
Температуралық аймақты көрсететін белгішесі:	Ағымдағы температуралық аймақтың көрсетілуі
Тез салқындату белгішесі:	Ағымдағы температуралық аймақ үшін температура баптауын немесе мәнін көрсету

1. Қуат ажыратқышы

Тоңазытқышты іске қосу

Тоңазытқыш өшірулі болған кезде «Қуатты өшіру» түймесін 3 секунд ішінде басыңыз, индикатор қосылып, тоңазытқыш жұмыс істей бастайды.

Тоңазытқышты өшіру

«Қуат беру түймесін» басып, оны 3 секунд бойы ұстап тұрыңыз, индикатор өшеді және тоңазытқыш жұмысын тоқтатады.



2. Тоңазыту бөлімшесіндегі температураны реттеңіз

1. «Температура аймағын таңдау» түймесін басыңыз, тоңазыту және тоңазыту бөлімшелерінің температуралық аймақтарын көрсету белгішесі кезек-кезек жанады.
2. «Температураны реттеу» түймесін тағы бір рет басыңыз, тоңазыту бөлімшесінің температурасын орнату кезекпен өзгереді: «02» — «03» — «04» — «05» — «06» — «07» — «08» — «02».

Егер түйме 5 секунд ішінде басылмаса, ағымдағы баптау расталатын болады.

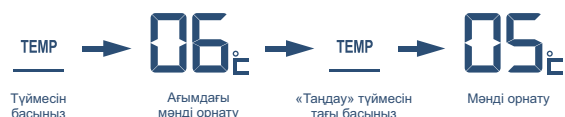

3. Тез салқындату функциясы

Тез салқындату функциясын іске қосу
«Режимді таңдау» түймесін басыңыз, «Тез салқындату» белгішесі жыпылықтай бастайды. 5 секундтан кейін «Тез салқындату» белгішесі жанады және тез салқындату функциясы іске қосылады.



Тез салқындату функциясын сөндіру
Тез салқындату режимінде «Режимді таңдау» түймесін бассаңыз, «Тез салқындату» белгішесі жыпылықтай бастайды. 5 секундтан кейін «Тез салқындату» белгішесі өшіріледі және тоңазытқыш тез салқындату режимінен шығады.



4. Ашық есік дабылы функциясы

Егер тоңазытқыштың есігі 180 секунд бойы ашық күйде қала берсе, дабыл сигналы 3 рет 0,5 секунд аралықпен естіледі.
Егер тоңазытқыштың есігі 30 секундтан кейін әлі де ашық күйде қала берсе, дыбыс сигналы тоңазытқыштың есігі жабылғанша 0,5 секунд аралықпен 3 рет қайта естіледі.

Тоңазыту бөлімшесіндегі орташа температура 0–10 °С құрайды, сондықтан оны тек өнімдерді қысқа мерзімге сақтау үшін пайдалануға болады.

Әртүрлі өнімдерді сақтауға ұсынылатын орын

Тоңазытқыштың әр түрлі аймақтарындағы температура әртүрлі, сондықтан өнімдерді төмендегі суретте көрсетілгендей ұсынылған аймақта сақтау керек:

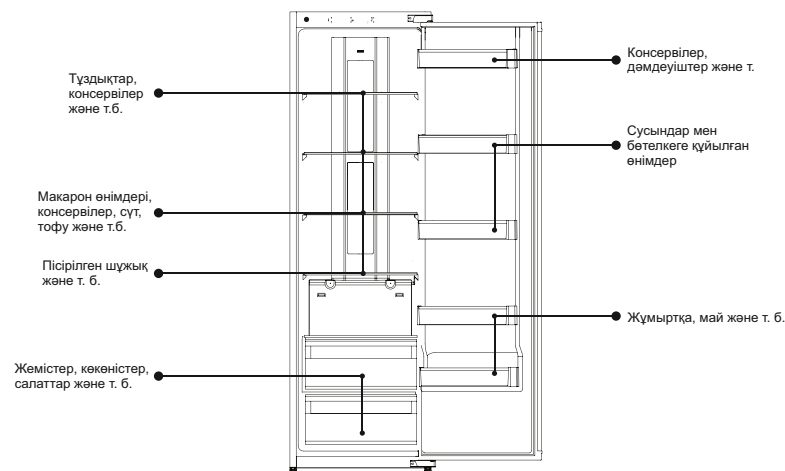

Жемістер мен көкөністерге арналған контейнерді пайдалану

Тоңазыту бөлімшесінде сақталған көкөністер мен басқа да өнімдер ылғалды тез жоғалтады. Көкөністер мен басқа да өнімдерде көбірек ылғалды сақтау үшін жемістер мен көкөністерге арналған контейнерде ылғалдылықты ұстаңыз. Жаңа піскен көкөністер мен басқа да өнімдер денсаулыққа пайдалы.

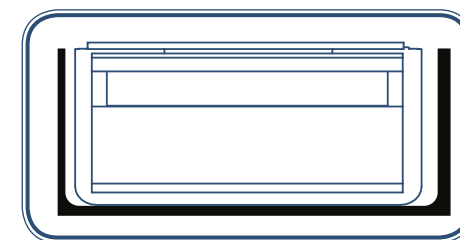

Бөтелкелерге арналған сөрени пайдалану

- Бөтелкелерге арналған сөрениң орналасуын сақтау талаптарына сәйкес өзгертуге болады. Бөтелкелерге арналған сөрени жоғары қарай көтеріп, алып шығаруға болады.
- Бөтелкелерге арналған сөрени жинау кезінде алдымен оны есік науасының шектегішіне қойыңыз, содан кейін орнына түсіріңіз.

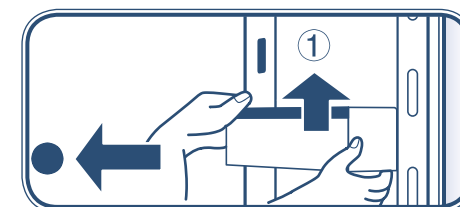

Өнімдерді тоңазыту бөлімшесінде сақтау кезіндегі сақтық шаралары

Тоңазытқышқа ыстық өнімдерді салмаңыз



Ыстық өнімдерді тоңазытқышқа салмас бұрын, оларды бөлме температурасына дейін салқындатыңыз. Ыстық өнімдерді тікелей орналастыру тоңазытқыш ішіндегі температураның жоғарылауына ғана емес, сонымен қатар басқа өнімдердің балғындығының төмендеуіне әкеледі.

Өнімдерді тоңазытқышқа салмас бұрын тазалап алу керек



Тоңазытқышта санитарлық жағдайды сақтау үшін өнімдерді тоңазытқышқа салмас бұрын тазалаңыз және құрғатыңыз.

Өнімдерді тоңазытқышқа салмас бұрын саңылаусыз түрде қаптаңыз



Өнімдерді тоңазытқышқа салмас бұрын саңылаусыз түрде қаптаңыз. Өнімдердің балғындығын сақтап қана қоймай, олардың бөтен иістермен ластануына жол бермеу үшін өнімдерді өз класына сәйкес бөлек сақтаңыз.

Тоңазытқышқа тым көп өнім салмаңыз



Өнімдер арасында сақтау кезінде ауа айналымы үшін жеткілікті орын болуын және сәйкесінше салқындату тиімділігін арттыруды қамтамасыз ету үшін бос орындар қалдырылуы керек.

Майлы тағамдардың астауша беттерімен жанасуына жол бермеңіз

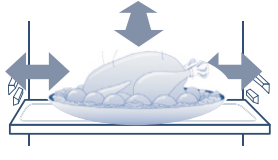

Өнімдердің, әсіресе майлы өнімдердің астауша бетімен жанасуы қоқыстың тоттануына әкеледі. Майдың іздерін астаушаның бетінен дереу тазалау керек.

Өнімдерді астаушаға тым жақын орналастырмаңыз



Тоңазыту болдырмас үшін өнімдерді астаушадан қысқа қашықтықта орналастырыңыз.

Тоңазытқышты тазалау

Егер тоңазытқыштың ішінде тамақ қалдықтары болса, жағымсыз иістер пайда болуы мүмкін, сондықтан тоңазытқышты үнемі тазалап отыру керек.

Тазалау жөніндегі қадамдық нұсқаулық

- Тоңазытқышты қуат көзінен ажырату үшін қуат ашасын розеткадан суырып алыңыз.
- Тоңазытқышты жылы суға немесе бейтарап жуғыш затқа малынған жұмсақ шүберекпен немесе ысқышпен тазалаңыз.
 - Абайлаңыз!** Тоңазытқышты тазарту үшін қатты қылшақтарды, болат сым қылшақтарын, қатерсіздендіретін ұнтақ, бензин, банан майы, ацетон, ыстық су, қышқыл немесе сода сияқты органикалық еріткіштерді пайдаланбаңыз.
- Тоңазытқыштың бетінде суды тазалау үшін құрғақ матаны пайдаланыңыз.
 - Назар аударыңыз!** Тоңазытқышты тазалау кезінде судың ағып кетуін болдырмау үшін тоңазытқыштың үстінен шашырату үшін пайдаланбаңыз. Ажыратқыш және жарықдиод сияқты электр компоненттерін тазалау үшін құрғақ матаны пайдаланыңыз.

Кеңес: есіктің тығыздағышы тез ластанады, сондықтан оны таза ұстауға тырысыңыз.

 - Назар аударыңыз!** Қолмен еріту, қызмет көрсету немесе тазалау кезінде тоңазытылған өнімдердің температурасының жоғарылауы сақтау мерзімінің қысқаруына әкелуі мүмкін.

Тоңазыту бөлімшесі автоматты түрде ерітіледі. Қол режимінде жібіту қажет емес.

 - Назар аударыңыз!** Еріту процесін жылдамдату үшін механикалық құрылғыларды немесе басқа да әдістерді пайдаланбаңыз.

Тоңазытқышты тасымалдау

- Қуатты өшіру үшін «Қуатты өшіру» түймесін басып, қуатты өшіру үшін оны 3 секунд ұстап тұрыңыз, содан кейін қуат ашасын розеткадан суырып алыңыз.
- Тоңазытқыштан барлық өнімдерді шығарып алыңыз.
- Тоңазытқыштың қозғалмалы бөліктерін, мысалы, тартпалар, сөрелер, жемістер мен көкөністерге арналған контейнерлер және т.б. бекіту үшін жабысқақ таспаны қолданыңыз.
- Тоңазытқыштың есігін жабыңыз және оны тасымалдау кезінде есіктің ашылуын болдырмау үшін желімді таспамен бекітіңіз.
- Тасымалдау кезінде тоңазытқыш пен тік бағыт арасындағы көлбеу бұрышы, тоңазыту жүйесінің жұмысындағы іркілісті болдырмау үшін 45 градустан аспауы тиіс.

Абайлаңыз! Тоңазытқышты бүйіріне жатқызуға болмайды.



Тоңазытқыштың жұмысын тоқтату

Электр энергиясын ажыратуға байланысты проблемаларды шешу

- Тіпті жаз мезгілінде де электр энергиясын өшіргеннен кейін 10 сағат ішінде өнімдерді сақтау кезінде проблемалар туындамайды.
- Электр энергиясын өшіргеннен кейін жаңа өнімдерді салмаңыз. Тоңазытқыштың есігін ашпауға тырысыңыз.
- Егер алдағыда электр энергиясының өшірілетіні белгілі болса, саңылаусыз контейнерде мұздың көп мөлшерін дайындап, оны тоңазытқыш бөлімшесінің жоғарғы жағына қоюға болады.



Электр энергиясын берудегі іркілістерге немесе басқа ақауларға байланысты тоңазытқыштағы температураның жоғарылауы сақтау мерзімінің қысқаруына және өнім сапасының төмендеуіне әкелуі мүмкін.

Демалыс кезінде тоңазытқышты пайдалану

- Қысқа демалыс кезінде тез бузылатын өнімдерді алып тастаңыз, қажетті температураны орнатыңыз және тоңазытқыштың есігін жабыңыз.

Пайдалануды тоқтату кезеңі

- Тоңазытқыштың жұмысын ұзақ уақытқа тоқтату қажет болса, қуат ашасын розеткадан суырып алыңыз, қуатты өшіріңіз және тоңазытқышты жоғарыда сипатталғандай тазалаңыз.
- Пайдалануды тоқтату кезінде тоңазытқышта жағымсыз иістің пайда болуын болдырмау үшін тоңазытқыштың есігін ашыңыз.



- Қуат көзін өшіргенде, қайта қосу алдында 5 минуттан кем емес уақыт өтуі тиіс.
- Жалпы, тоңазытқыштың қызмет ету мерзімін қысқартпау үшін оны пайдалануды тоқтатпауға тырысыңыз.



- Бұйымды кәдеге жарату тиісті рәсімге сәйкес немесе кәсіби компаниялармен орындалуы тиіс. Қоршаған ортаға зиян келтіруді немесе басқа да зиян келтіруді болдырмау үшін бұйымды тұрмыстық қоқыспен бірге ешбір жағдайда кәдеге жаратуға жол берілмейді.

Техникалық деректер

Үлгісі	HCL260NFRU
Климаттық класс	N/SN/ST
Электрден қорғану класы	I
Жиынтық пайдалы сыйымдылығы (л)	330
Тоңазытқыш камераның пайдалы сыйымдылығы (л)	260
Номиналды кернеуі (В)	220–240
Номиналды жиілігі (Гц)	50
Номиналды кернеуі (А)	0,72
Энергиялық тиімділік класы	A
Тоңазытқыш агенттің көлемі	R600a (36 г)
Салмағы (кг)	51
Аспап габариттері (е × т × б) (мм)	540 × 545 × 1770
Шуыл деңгейі (дБ)	42

Клиенттерді қолдау қызметі

Біз «Хайер» компаниясының клиенттерді қолдау қызметіне жүгінуге, сондай-ақ түпнұсқалық қосалқы бөлшектерін пайдалануға кеңес береміз. Егер тұрмыстық техникаңыздың ақаулары туындаса, алдымен «Ақауларды жою» бөлімін оқып шығыңыз.

Егер сіз мәселеңіздің шешімін таба алмасаңыз, мынаған жүгініңіз:

— өзіңіздің ресми дилеріңізге немесе

— біздің колл-орталыққа:

8-800-250-43-05 (РФ),

8-10-800-2000-17-06 (БР),

00-800-2000-17-06 (Өзбекстан),

0-800-308-989 (Украина),

— www.haier-europe.com сайтына, онда сіз қызмет көрсетуге өтініш қалдыра аласыз, сондай-ақ жиі қойылатын сұрақтарға жауап таба аласыз.

Сервистік орталығымызға жүгіне отырып, өтінеміз, паспорт тақтайшасынан және түбіртектен табуға болатын төмендегі ақпаратты дайындаңыз:

Моделі _____

Сериялық нөмірі _____

Сатылған күні _____

Сондай-ақ, кепілдік пен сату құжаттарын болуын тексеріңіз



Маңызды! Аспапта сериялық нөмірінің болмауы өндіруші үшін аспапты сәйкестендіруді және нәтижесінде кепілдікті қызмет көрсетуді мүмкін емес етеді. Аспаптан зауыттық сәйкестендіру тақтайшаларын алып тастауға тыйым салынады. Зауыттық тақтайшалардың болмауы кепілдік міндеттемелерді орындаудан бас тартуға себеп болуы мүмкін.

Осы құжатқа алдын ала ескертусіз өзгерістер енгізілуі мүмкін. Өндіруші қосымша ескертусіз бұйым құрылымы мен жабдықтамасына өзгерістер енгізуге құқылы.

Өнім Еуразиялық экономикалық одақтың техникалық регламенттерінің талаптарына сәйкес келеді.

11.10.2022 ж. ЕАЭС RU C-CN.AЯ46.B.26442/22 сәйкестік сертификаты 10.10.2027 дейін қолданылады.

10.10.2022 ж. ЕАЭС N RU Д-CN.PA07.B.26465/22 сәйкестік туралы декларациясы 09.10.2027 дейін қолданылады.

Толығырақ мәліметтер Берілген сәйкестік сертификаттарының және Еуразиялық экономикалық одақтың тіркелген сәйкестік туралы декларацияларының бірыңғай тізілімінде көрсетілген.

Шағымдарды қабылдауға уәкілетті ұйым:

«Агепа 3» ЖШС, Алматы қ., Сүйінбай даңғылы, 38А, 050016

Тел.: +7 (727) 2 333 000 / 3210, e-mail: info@sulpak.kz

КЕПІЛДІК ТАЛОНЫ

Құрметті сатып алушы!

«Хайер» корпорациясы, орналасқан мекенжайы: S401 кеңсесі, Хайер брэнд ғимараты, Хайер Индастри паркі Хайтек аймағы, Лаошан Дистрикт, Циндао, Қытай, Сіздің таңдауыңыз үшін алғысын білдіреді, осы бұйымды пайдалану ережелерін сақтаған жағдайда оның жоғары сапасы мен нәсіз жұмыс істеуіне кепілдік береді. Хайер жүйесіндегі ресми қызмет мерзімі өнімді соңғы тұтынушыға берген күннен бастап 7 жылды құрайды. Өнімнің жоғары сапасын ескере отырып, қызмет көрсетудің нақты мерзімі ресми мерзімнен айтарлықтай асып кетуі мүмкін. Барлық өнім пайдалану шарттарына сәйкес дайындалған және техникалық талаптарға сәйкестігі үшін сәйкес сертификаттаудан өткен. Қызмет мерзімі аяқталғаннан кейін алдын алу жұмыстарын жүргізу және бұйымды одан әрі пайдалану бойынша ұсыныстар алу үшін уәкілетті сервистік орталығына хабарласуды ұсынамыз.

Түсінбестікті болдырмау үшін сатып алған кезде пайдалану жөніндегі нұсқаулықты, кепілдік міндеттемелерінің шарттарын мұқият оқып шығуыңызды және кепілдік талонының дұрыс толтырылуын тексеруіңізді өтінеміз. Егер кепілдік талоны дұрыс немесе толық емес толтырылған болса, сауда-саттық ұйымына хабарласыңыз. Бұл өнім тұрмыстық мақсаттағы техникалық күрделі өнім болып табылады. Егер Сіз сатып алған бұйым арнайы орнатуды және қосылуды қажет етсе, біз Сізге Хайердің Уәкілетті серіктесімен хабарласуды ұсынамыз.

Осы кепілдік талонымен «Хайер» корпорациясы бұйымда кемшіліктер анықталған жағдайда қолданыстағы тұтынушылардың құқықтарын қорғау туралы заңнамада, басқа да нормативтік актілерде орнатылған тұтынушылардың талаптарын қанағаттандыру бойынша міндеттемелерді қабылдайтындығын растайды. Алайда «Хайер» корпорациясы төменде келтірілген шарттар сақталмаған жағдайда бұйымға кепілдікті және қосымша сервистік қызмет көрсетуден бас тартуға құқылы.

Кепілдікті және қосымша сервистік қызмет көрсету шарттары

Кепілдікті және қосымша сервистік қызмет көрсету белгіленген үлгідегі кепілдік талонмен жинақталған бұйымдарға ғана таралады. «Хайер» корпорациясы тауар тұтынушыға берілген күннен бастап 12 ай кепілдік мерзімін белгілейді және тауар тұтынушыға берілген күннен бастап 36 ай ішінде қосымша сервистік қызмет көрсетеді. Ықтимал түсініспеушіліктерді болдырмау үшін сатылған кезде (тауарлық чек, кассалық чек, пайдалану жөніндегі нұсқаулық, кепілдік талоны) өнімге бірге берілетін құжаттарды сақтаңыз. Бұйымға қосымша сервистік қызмет көрсету — өндіруші кінәсінен туындаған бұйымның кемшіліктерін тұтынушы үшін тегін жою. Бұл қызмет бұйымның иесі тауарлық және кассалық чектерді, бұйымды сатып алу фактісін растайтын өзге де құжаттарды көрсеткен жағдайда ғана көрсетіледі.

Кепілдікті сервистік қызмет көрсету тек Хайер компаниясының Уәкілетті серіктестері тарапынан ғана жүзеге асырылады. ЕАЭО аумағындағы Уәкілетті серіктестердің толық тізімін сіз «Хайер» Ақпараттық орталығынан мына телефондар арқылы біле аласыз:

8-800-250-43-05 — Ресейдегі Тұтынушылар үшін (Ресей аймақтарынан қоңырау шалу тегін)
8-10-800-2000-17-06 — Беларусь Тұтынушылары үшін (Беларусь аймақтарынан қоңырау шалу тегін)
0-800-308-989 — Украина Тұтынушылары үшін (Украина аймақтарынан қоңырау шалу тегін)
00-800-2000-17-06 — Өзбекстан Тұтынушылары үшін (Өзбекстан аймақтарынан қоңырау шалу тегін)

немесе сайтта: www.haier-europe.com немесе электрондық пошта арқылы сұрау арқылы: help@haieronline.ru.
 Уәкілетті серіктестердің деректері өзгергілігі мүмкін, толығырақ ақпарат алу үшін «Хайер» Ақпараттық орталығына хабарласыңыз.

Кепілдікті және қосымша сервистік қызмет көрсету кемшіліктері мыналардың салдарынан туындаған бұйымдарға таралмайды:

- тұтынушының тауарды пайдалану, сақтау және/немесе тасымалдау шарттары мен ережелерін бұзуы;
- бұйымды дұрыс орнатпау және/немесе қосу;
- монтаждауға тарту сияқты тоңазытқыш контурымен және электр қосылыстарымен жұмыс технологиясының бұзылуы;
- құжат түрінде расталған тиісті біліктілігі жоқ тұлғалардың бұйымдары;
- пайдалану жөніндегі нұсқаулық талап еткен жағдайда бұйымға мерзімді техникалық қызмет көрсетудің болмауы;
- бұйымның осы түріне сәйкес келмейтін жуғыш құралдарды қолдану, сондай-ақ жуғыш құралдардың ұсынылған мөлшерінен асып кету;
- бұйымды ол арналмаған мақсаттарда пайдалану;
- үшінші тұлғалардың іс-әрекеттері: уәкілетті емес тұлғалардың дайындаушы рұқсат етпеген конструктивтік немесе схемотехникалық өзгерістерді жөндеуі немесе енгізуі;
- Мемлекеттік Техникалық Стандарттардан (МемСТ) және қоректендіру желілерінің нормаларынан ауытқулар;
- еңсерілмейтін күш әрекеттері (апат, өрт, найзағай т. б.);
- жазатайым оқиғалар, тұтынушының немесе үшінші тұлғалардың қасақана немесе абайсыз әрекеттері;
- өгер бұйымның ішіне бөгде заттардың, заттардың, сұйықтықтардың, жәндіктердің, жәндіктердің тіршілік әрекеті өнімдерінің түсуінен болған зақымданулар анықталса;

Кепілдікті және қосымша сервистік қызмет көрсету мынадай жұмыс түрлеріне таралмайды:

- бұйымды пайдалану орнында орнату және қосу;
 - бұйымды пайдалану бойынша тұтынушыға нұсқау беру және кеңес беру;
 - бұйымды сыртынан немесе ішінен тазалау.
- Кепілдікті және қосымша сервистік қызмет көрсетуге төменде келтірілген шығын материалдары мен аксессуарлары жатпайды:
- кондиционерлерге арналған сүзгілер;
 - басқару пульстері, аккумуляторлық батареялар, қуат беру элементтері;
 - бұйымға қоса берілетін құжаттама.

Бұйымға мерзімді қызмет көрсету (сүзгілерді ауыстыру және т.б.) тұтынушының қалауы бойынша қосымша ақыға жасалады.

Маңызды! Аспапта сериялық нөмірінің болмауы Өндіруші үшін аспапты сәйкестендіруді және нәтижесінде кепілдікті қызмет көрсетуді мүмкін емес етеді. Аспаптан зауыттық сәйкестендіру тақтайшаларын алып тастауға тыйым салынады. Зауыттық тақтайшалардың болмауы кепілдік міндеттемелерді орындаудан бас тартуға себеп болуы мүмкін.

Ресми атауы	Қаласы	Клиент үшін телефон	Мекенжайы
«Единая служба сервиса А-Айсберг» ЖАҚ	Мәскеу	8-800-250-43-05	127644, Мәскеу қ., Вагоноремонтная көш., 10-үй, 1-құр.
«Авторизованный центр «Пионер Сервис» ЖШҚ	Санкт-Петербург	8-800-250-43-05	191040, Санкт-Петербург қ., Лиговский даңғ., 52-үй, А лит.
«Архсервис-центр» ЖШҚ	Архангельск	8-800-250-43-05	163000, Архангельск қ., Воскресенская көш., 85-үй
«Техинсервис» ЖШҚ	Сочи	8-800-250-43-05	354068, Сочи қ., Донская көш., 3-үй
«ТехноВидеоСервис» ЖШҚ	Қазан	8-800-250-43-05	420100, Қазан қ., Проточная көш., 8-үй
«ДОМСЕРВИС» ЖШҚ	Владимир	8-800-250-43-05	600017, Владимир қ., Батулин көш., 39-үй
«ТРАНССЕРВИС-Краснодар» ЖШҚ	Краснодар	8-800-250-43-05	350058, Краснодар қ., Кубанская көш., 47-үй
«ТРАНССЕРВИС-Н.Новгород» ЖШС	Төменгі Новгород	8-800-250-43-05	603098, Төменгі Новгород қ., Артельная көш., 29-үй
«ТРАНССЕРВИС-Екатеринбург» ЖШҚ	Екатеринбург	8-800-250-43-05	Екатеринбург қ., Шарташская көш., 10-үй
«Циклон» ЖШҚ	Омбы	8-800-250-43-05	644042, Омбы қ., К. Маркс даңғ., 34а үй, 410-кеңсе
«ГлавБытСервис» ЖШҚ	Томск	8-800-250-43-05	Томск қ., Маяковская көш., 25/7-үй
«Сервисбыттехника» ЖШҚ	Орынбор	8-800-250-43-05	460044, Орынбор қ., Конституция көш., 4-үй
«Сибсервис» ЖШҚ	Новокузнецк	8-800-250-43-05	654066, Новокузнецк қ., Грдина көш., 18-үй
«АРГОН-СЕРВИС» ЖШҚ	Новороссийск	8-800-250-43-05	353905, Новороссийск қ., Серов көш., 14-үй
«АЛИКА-СЕРВИС» ЖШҚ	Иркутск	8-800-250-43-05	664019, Иркутск қ., Писарев көш., 18А үй
Сервистік орталығы	Ташкент	+998-71-207-10-01	—
«ЦБТСервис» ҚҰҚ	Минск	375-17-262-95-50	Минск қ., Я. Колас көш., 52-үй
«РоялТерм» ЖШҚ	Минск	375-29-198-11-50	Минск қ., Орловская көш., 40А үй, 7-кеңсе
«Сервис Маг» ЖШС	Алматы	8 (727) 233 30 00 / 3210	050016, Алматы қ., даңғылы Сүйінбай, 38А үй
«Аскон-7» ЖШС	Алматы	7-727-397-75-75	050010, Алматы қ., Сағадат Нұрмағамбетов көш., 25-үй

УҚО тізімі өзгергілігі мүмкін. Өзекті ақпаратты Сіз біздің www.haier-europe.com сайтымыздан ала аласыз.

Haier

Інструкція користувача HCL260NFRU

Важлива вказівка з техніки безпеки	3
Перше використання виробу	5
Інструкція з експлуатації	6
Важливі інструкції перед встановленням	6
Перелік деталей для встановлення	6
Розміри виробу та шафи	7
Підготовка до встановлення	8
Покрокові інструкції щодо встановлення холодильника всередині шафи	9
Покрокова інструкція встановлення дверцят шафи	10
Інструкція з регулювання дверцят шафи	13
Покрокова інструкція з першого використання виробу	15
Опис основних функцій	15
Найменування компонентів холодильника	15
Панель управління	16
1. Кнопка живлення	16
2. Регулювання температури у відділенні для свіжих продуктів	17
3. Функція швидкого охолодження	17
4. Функція сигналізації про відкриті дверцята	17
Вказівки та запобіжні заходи при використанні холодильника	18
Рекомендоване місце зберігання різних продуктів	18
Використання контейнера для фруктів та овочів	18
Використання полиці для пляшок	18
Запобіжні заходи при зберіганні продуктів у холодильнику	19
Щоденне обслуговування холодильника	20
Очищення холодильника	20
Транспортування холодильника	20
Припинення експлуатації холодильника	21

Шановний покупець!

Дякуємо вам за вибір нашої продукції. Щоб гарантувати правильну експлуатацію холодильника і не допустити отримання травм, уважно ознайомтеся зі змістом цього посібника, а також попереджувальними символами, наведеними нижче.



Увага!

Порушення правил експлуатації може призвести до травмування



Увага

Порушення правил експлуатації може призвести до пошкодження майна



Суворо заборонена поведінка або дії



Вказівки щодо поведінки або дій, яких необхідно дотримуватися

Електрика

Потужність



Цей холодильник працює від змінного струму напругою 220 В/50 Гц. Якщо коливання напруги надто великі (вихід за межі діапазону 187–242 В), холодильник може не почати працювати. Компресор термостата перегорить і почне видавати нехарактерні звуки. На цей випадок він має бути оснащений автоматичним стабілізатором напруги потужністю понад 750 Вт.

Заземлення



Живлення холодильника має здійснюватися від спеціальної незалежної та надійно заземленої розетки.



Шнур та вилка живлення



Не виймайте вилку живлення ривком. Щільно затисніть вилку живлення в руці, а потім витягніть її з розетки прямим рухом. Переконайтеся, що шнур живлення не защемлений холодильником або користувачем. Не допускайте пошкодження шнура живлення під час відсутності холодильника від стіни.



Не використовуйте пошкоджений шнур живлення або зношену вилку живлення. Для заміни пошкодженого шнура живлення зверніться до авторизованого сервісного персоналу.

Перед очищенням, обслуговуванням та заміною світлодіодних ламп від'єднайте холодильник від джерела живлення.

Витік горючого газу



У разі витіку займистого газу розкрийте дверцята та вікна, не вставляйте та не виймайте вилку живлення.

Призначення

Зберігання продуктів



- Цей побутовий холодильник може використовуватися лише для зберігання харчових продуктів і не призначений для зберігання крові, лікарських або біологічних препаратів. Забороняється зберігати в холодильнику легкозаймисті та вибухонебезпечні продукти, а також кислоти або луги.
- Не кладіть пляшкове пиво або напої в морозильне відділення, щоб уникнути утворення морозобійних тріщин.
- При увімкненому холодильнику не торкайтеся поверхні заморожування в морозильному відділенні вологими руками, щоб уникнути прилипання шкіри до поверхні заморожування.

Середовище використання



- Холодильник повинен бути вбудований у шафу. Технічні характеристики шафи див. у «Інструкції з монтажу».
- Холодильник повинен знаходитися на безпечній відстані від джерел тепла. Не допускайте потрапляння прямих сонячних променів на холодильник, щоб уникнути погіршення його експлуатаційних характеристик.
- Не тримайте холодильник при мінусовій температурі навколишнього середовища, на відкритому повітрі або під дощем.
- Не допускайте потрапляння вологи в холодильник. Якщо вода розіллється на холодильник, негайно витріть її, щоб уникнути утворення іржі або пошкодження електричної ізоляції.
- Не ставте важкі предмети або ємності з водою на холодильник, щоб уникнути травм або витіку електрики, спричинених падінням важких предметів або ємностей.
- Не встановлюйте та не використовуйте електричні прилади, такі як вилка живлення, стабілізоване джерело напруги, мікрохвильова піч, зверху або всередину холодильника, щоб уникнути виникнення електромагнітних завад.
- Не зберігайте та не використовуйте бензин або інші легкозаймисті речовини біля холодильника, щоб уникнути займання.

Обслуговування

Чищення



Не використовуйте воду для обризування холодильника. Переконайтеся, що холодильник не знаходиться у вологому середовищі, щоб уникнути пошкодження електричної ізоляції.



Під час очищення холодильника вийміть вилку живлення з розетки. Переконайтеся, що холодильник вимкнено протягом щонайменше 5 хвилин, перш ніж знову підключити його до джерела живлення, оскільки в іншому випадку компресор може вийти з ладу внаслідок послідовної роботи.

Технічна підтримка



Розбирати або ремонтувати холодильник може лише кваліфікований фахівець. Небезпека: ризик захоплення дітей.

Дії перед утилізацією старого холодильника:

- Зніміть дверцята.
- Залиште полиці на місці, щоб діти не потрапили в холодильник.

Підготовка холодильника перед експлуатацією

- 1 Зніміть усі пакувальні матеріали, включаючи основу з пінопласту та клейку стрічку з комплектуючих деталей.
- 2 **Перевірте комплектувальні деталі та матеріали.**
Перевірте деталі всередині пакета згідно з описом комплекту постачання. У разі невідповідності зверніться до продавця.
- 3 Встановіть холодильник у правильне положення.
- 4 Очистіть холодильник перед використанням (див. розділ «Очищення холодильника» на стор. 20).
- 5 Після вирівнювання та очищення холодильника зачекайте 2 години, перш ніж підключити його до джерела живлення.
- 6 **Зніміть захисну плівку.**
Перед експлуатацією зніміть захисну плівку, щоб гарантувати відведення залишкового тепла з холодильника.

Покрокова інструкція з першого використання виробу

1

Підключення до джерела живлення

Після першого підключення до джерела живлення знадобиться кілька годин на завершення охолодження в холодильнику.

Встановлена за замовчуванням температура: 5 °C холодильне відділення.

2

Розміщення продуктів в холодильник

Продукти можна помістити в холодильник через 2–3 години після його підключення до джерела живлення. Не зберігайте надмірну кількість продуктів в холодильнику. Сумарна вага продуктів, що зберігаються на кожній полиці, не повинна перевищувати 24 кг.

3

Експлуатація холодильника

Після вміщення продуктів до холодильника він повинен пропрацювати протягом 24 годин, щоб досягти стійкого стану. Після цього можна змінити налаштування температури.

Порада: після зміни налаштувань температури потрібен буде певний час, щоб температура в шафі досягла рівноваги. Тривалість залежить від температури навколишнього середовища, частоти відкриття дверцят холодильника та властивостей продуктів, що зберігаються в холодильнику.

Для належної роботи холодильника дотримуйтеся наведених нижче інструкцій з встановлення.

Важливі інструкції перед встановленням











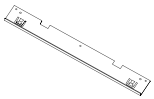

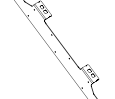
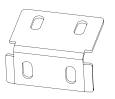
Положення для встановлення

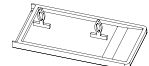
Встановіть холодильник в місці, недоступному для потрапляння прямих сонячних променів, та на безпечній відстані від опалювальних приладів, таких як плити, посудомийні машини тощо.

Електроживлення

- Під час встановлення холодильника переконайтеся, що вилка живлення легко вставляється та виймається.
- Вилка живлення повинна бути вставлена у спеціальну розетку, щоб уникнути раптового вимкнення живлення холодильника. Не використовуйте подовжувач або багаторозетковий адаптер.
- Вимоги до живлення див. на табличці з лівого боку холодильника.
- Холодильник повинен бути належним чином заземлений.

Перелік деталей для встановлення

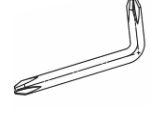
1. Передня верхня пластина	2. Кріпильна пластина завіси	3. Монтажна пластина	4. Нижня нерухома пластина
 1 шт.	 2 шт.	 1 шт. (вже встановлено)	 2 шт.
5. Ущільнювальна стрічка	6. Гвинтова кришка	7. Мала кріпильна пластина дисплея	8. Гвинт із нержавіючої сталі з потайною головкою
 1 шт.	 2 шт.	 1 шт.	 20 шт. A
9. Анкерний гвинт	10. Гвинт	11. Гвинт з головкою під ключ	12. Гвинт
 6 шт. B	 6 шт. (вже встановлено 4 шт.) C	 6 шт. (вже встановлено 4 шт.) D	 4 шт. E
13. Нерухома з'єднувальна пластина + гвинт		14. Викрутка	
 2 шт.	 4 шт.	 1 шт.	

Основні розміри

Розмір шафи (мм)		Розмір виробу (мм)	
Чиста ширина в порожньому стані	556 ± 2	Ширина	540
Чиста глибина в порожньому стані	≥ 560 (рекомендовано 600)	Глибина	545
Чиста висота в порожньому стані	1782 ± 3	Висота	1770

Рекомендований розмір шафи

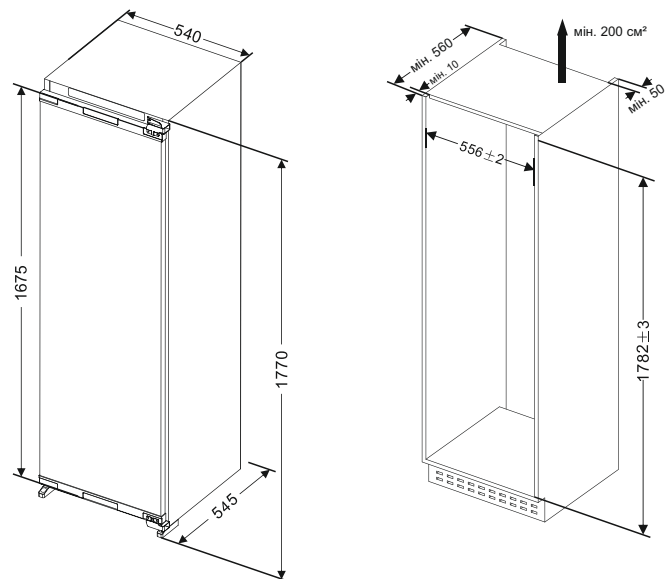

Підготовка холодильника перед встановленням

1. Визначтеся з напрямком відкривання дверцят

Дверцята холодильника відчиняються з лівого боку. Щоб внести зміну, яка дозволить відчиняти дверцята з правого боку, поміняйте місцями верхню та нижню завіси та встановіть дверцята з лівого боку. Напрямок перестановки показано стрілкою на схемі. Встановіть кріпильну пластину завіси, зніміть невелику кріпильну пластину з лівого боку, потім встановіть невелику кріпильну пластину з правого боку, змінивши напрям відчинення дверцят.

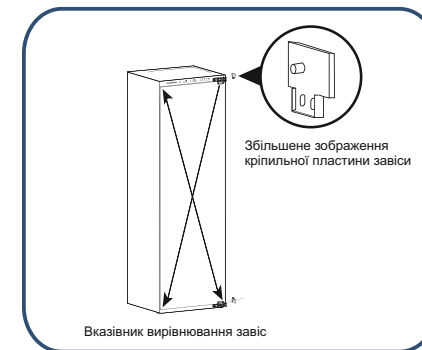

2. Встановіть передню верхню пластину

Закріпіть передню верхню пластину на передній верхній частині холодильника за допомогою гвинтів.

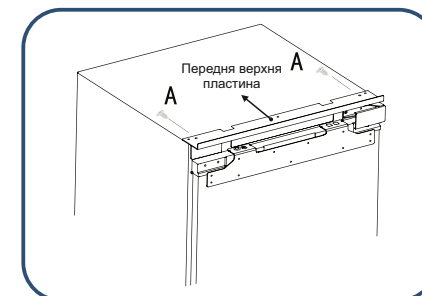

Покрокові інструкції щодо встановлення холодильника всередині шафи

1. Пропустіть шнур живлення крізь отвір на задній панелі шафи. Якщо розетка знаходиться всередині шафи, спочатку вставте вилку у розетку, а потім помістіть холодильник у шафу.
2. Помістіть холодильник у шафу, відрегулюйте положення холодильника в поздовжньому напрямку, щоб передня частина кріпильної пластини зависла була вирівняна з шафою.



Не допускайте защемлення шнура живлення. У разі обриву шнура живлення може виникнути займання.

3. Закріпіть бічні завіси за допомогою 2 гвинтів (один гвинт для кріплення першої завіси, другий гвинт для кріплення четвертої завіси), після встановлення дверцят шафи вставте інші гвинти в отвори для гвинтів на завісі, потім затягніть гвинти.

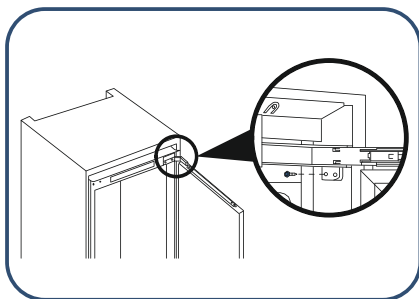

4. Поверніть регулювальні ніжки, щоб встановити холодильник і шафу в потрібне положення. Зафіксуйте регулювальні ніжки за допомогою гвинтів. Потім прикрутіть верхню частину холодильника. Панель кріпиться до верхньої частини шафи, а гвинти закриваються накладками.

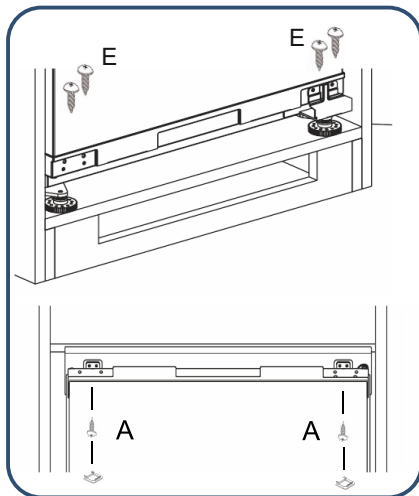

Покрокова інструкція встановлення верхніх дверцят шафи

1. Виміряйте відстань між верхньою монтажною пластиною дверцят холодильника та верхньою/лівою частиною шафи і запишіть положення.

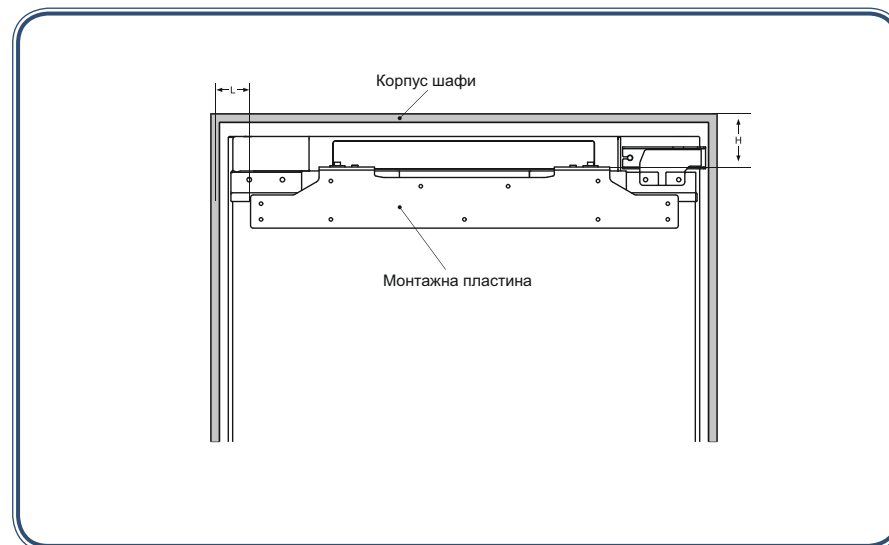

2. Злегка відкрутіть ковпачкові гвинти кришки, а потім зніміть монтажну пластину.

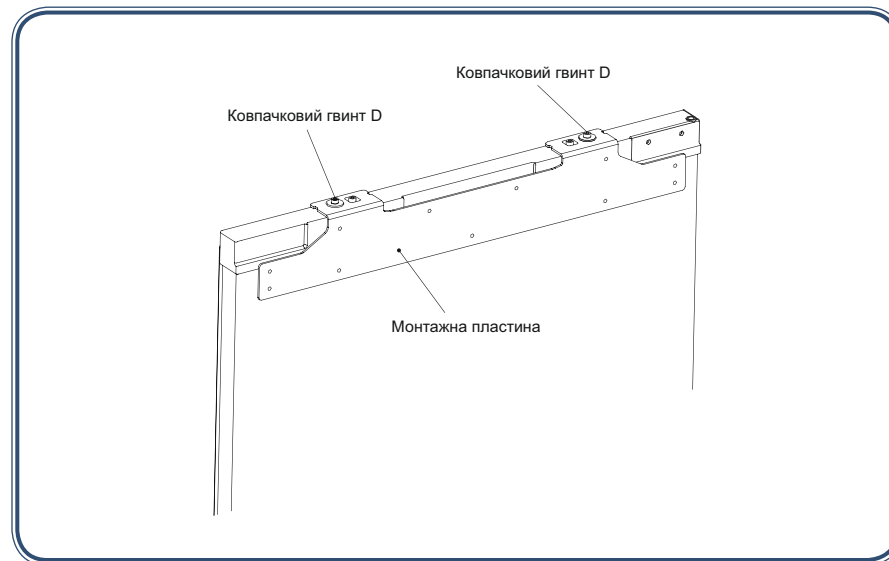

3. Виміряйте та підтвердьте положення, щоб закріпити монтажну пластину на дверцятах шафи, а потім закріпіть її гвинтами.

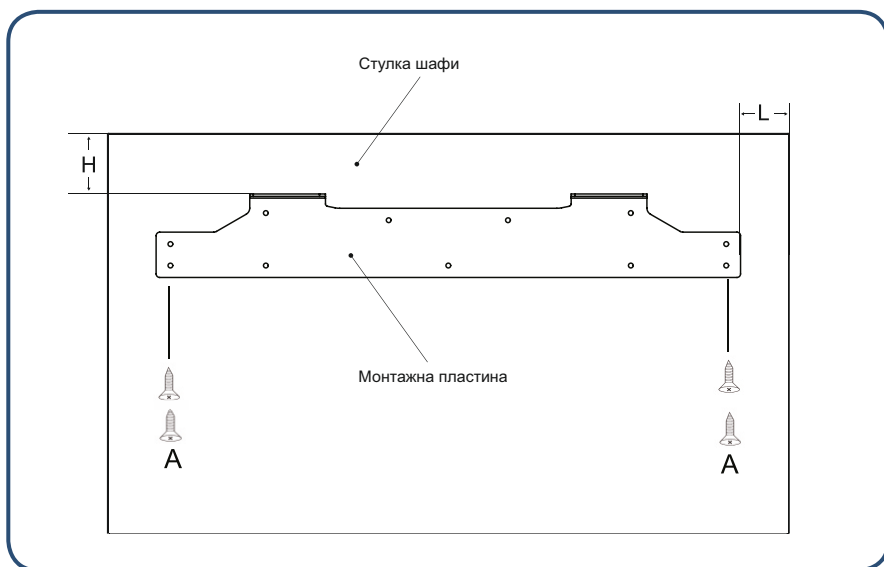

4. Прикріпіть дверцята шафи до дверцят холодильника за допомогою монтажної пластини, потім затягніть гвинти (не затягуйте гвинти занадто сильно, оскільки їх необхідно буде пізніше послабити).

5. Закріпіть дверцята холодильника на дверцятах шафи за допомогою нижньої монтажної пластини.

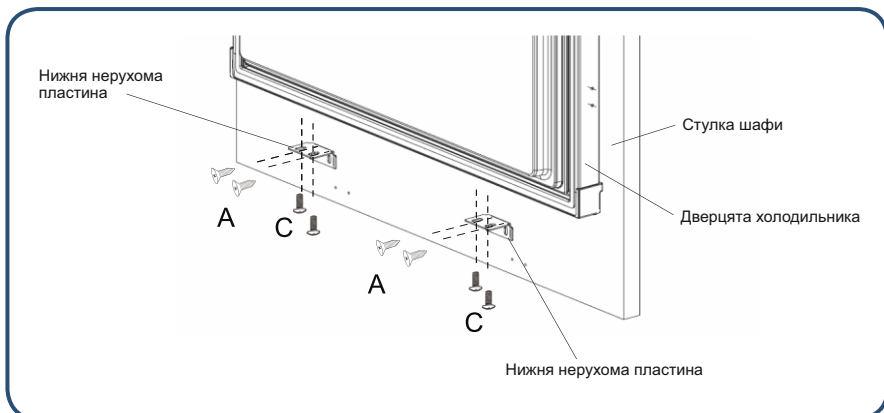

6. Вставте ущільнювальну стрічку в проміжок між холодильником і шафою.

7. За допомогою шурупокрута або викрутки викрутіть і вийміть два гвинти з середньої частини бічної стінки корпусу дверцят.



8. Вийміть з'єднувальну кріпильну пластину з пакета для приладдя і встановіть її за допомогою двох вийнятих гвинтів, закрутивши їх в ті ж отвори.



9. Вийміть два гвинти з пакета для приладдя і за допомогою шурупокрута або викрутки закріпіть з'єднувальну пластину на дверцятах шафи.

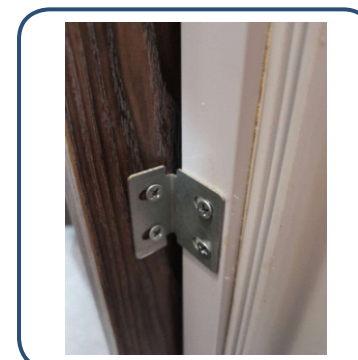

Аналогічно: при зміні сторони відкриття дверцят встановлення виконується симетрично таким же чином.

Покрокова інструкція з регулювання верхнього краю дверцят шафи холодильника

Покрокова інструкція з регулювання дверцят шафи холодильника

1. Регулювання дверцят шафи в напрямку вгору та вниз

Регулювання в напрямку вгору: спочатку підтягніть вгору ковпачковий гвинт D1, потім підтягніть вгору ковпачковий гвинт D2.

Регулювання в напрямку вниз: спочатку підтягніть вниз ковпачковий гвинт D1, а потім зафіксуйте ковпачковий гвинт D2.

2. Регулювання дверцят шафи в напрямку ліворуч і вниз/в поздовжньому напрямку

Регулювання в напрямку вліво та вниз: послабте гвинт D1, перемістіть монтажну пластину у праве положення та закріпіть гвинт D2.

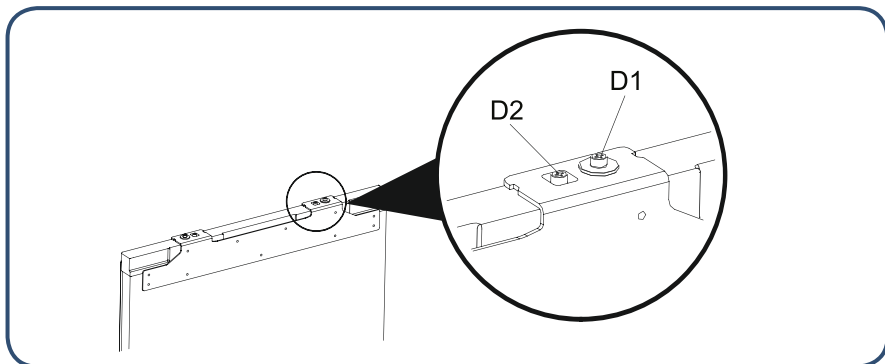

Покрокова інструкція з регулювання нижнього краю дверцят шафи холодильника

1. Злегка відкрутіть гвинти, потім відрегулюйте глибину (Z) і затягніть гвинт.

2. Відрегулювавши горизонтальне положення дверцят шафи холодильника, закріпіть нижню кріпильну пластину на дверцятах холодильника за допомогою гвинтів.

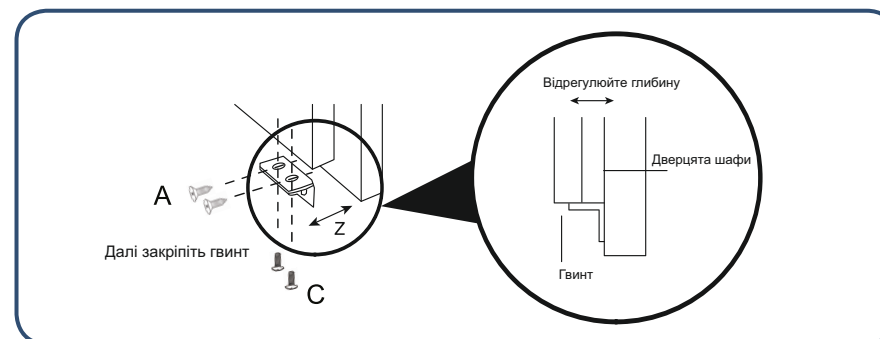

Поради щодо енергоощадження

Процес встановлення

- Встановіть холодильник у місці з найнижчою температурою в приміщенні, подалі від прямих сонячних променів, труб системи опалення, пристроїв регулювання вентиляції та інших нагрівальних приладів.
- Переконайтеся, що холодильник добре провітрюється.

Процес експлуатації

- Не заповнюйте холодильник надмірно продуктами, щоб гарантувати циркуляцію повітря.
- Не накривайте полиці будь-яким матеріалом, наприклад, алюмінієвою фольгою, вощеним папером або тканиною.
- Не кладіть в холодильник надто багато гарячих продуктів, залиште достатньо місця для забезпечення циркуляції повітря.
- Скоротіть час відкриття дверцят до мінімально необхідного.

Підготовка продуктів до розміщення в холодильнику

- Зніміть усі пакети.
- Очистіть шафу теплим засобом для миття посуду, щоб видалити пил, що утворився під час виробництва та транспортування.
- При першому використанні холодильника присутній запах, але він зникне одразу після того, як температура всередині холодильника стане достатньо низькою.
- Холодильнику слід дати попрацювати 2–3 години, не поміщаючи в нього їжу, щоб в кожному відділенні була досягнута прийнятна для нього температура.

Дверний світильник

- Виріб обладнаний світлодіодним освітленням всередині. Коли дверцята відчинені, світлодіодне освітлення вмикається, щоб полегшити розміщення та виймання продуктів.

Процес експлуатації

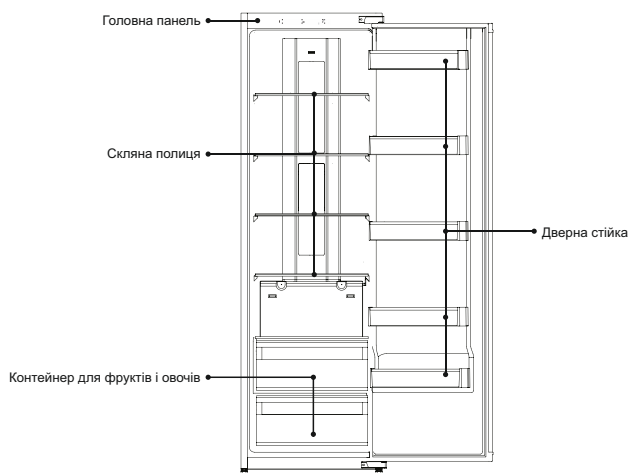

..... Панель управління

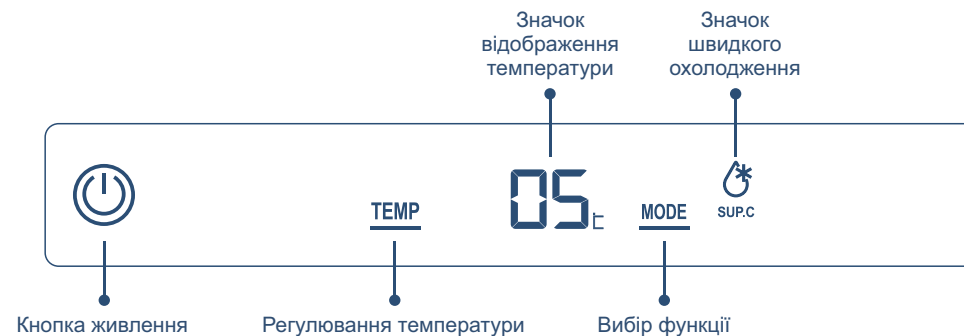

Кнопка живлення:	Увімкнення/вимкнення живлення холодильника
Регулювання температури:	Вибір температурної зони холодильного відділення
Вибір функції:	Налаштування параметрів температури в обраній температурній зоні
Значок відображення температурної зони:	Відображення поточної температурної зони
Значок швидкого охолодження:	Відображення налаштування температури або значення для поточної температурної зони

1. Вимикач живлення

Увімкнення холодильника

Коли холодильник вимкнено, натисніть і утримуйте кнопку «Вимкнення живлення» протягом 3 секунд, індикатор увімкнеться, і холодильник почне працювати.

Вимкнення холодильника

Натисніть «Кнопку живлення» і утримуйте її протягом 3 секунд, індикатор згасне, і холодильник перестане працювати.

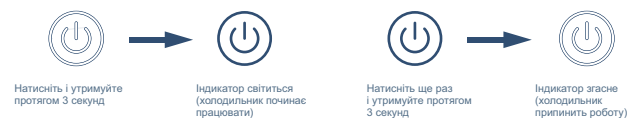

2. Відрегулюйте температуру в холодильнику

1. Натисніть кнопку «Регулювання температури», дисплей демонструє поточну задану температуру та блимає.
2. Натисніть кнопку «Регулювання температури» ще раз, налаштування температури холодильника буде змінюватись по черзі: "02" — "03" — "04" — "05" — "06" — "07" — "08" — "02".

Якщо протягом 5 секунд не буде натиснуто кнопку, буде підтверджено поточне налаштування.



3. Функція швидкого охолодження

Увімкнення функції швидкого охолодження

Натисніть кнопку «Вибір режиму», заблимає значок «Швидке охолодження». Через 5 секунд значок «Швидке охолодження» засвітиться, і функція швидкого охолодження увімкнеться.



Вимкнення функції швидкого охолодження

У режимі швидкого охолодження натисніть кнопку «Вибір режиму», заблимає значок «Швидке охолодження». Через 5 секунд значок «Швидке охолодження» погасне, і холодильник вийде з режиму швидкого охолодження.



4. Функція сигналізації про відкриті дверцята

Якщо дверцята холодильника залишаються відкритими протягом 180 секунд, сигнал тривоги пролунає тричі з інтервалом 0,5 секунди.

Якщо дверцята холодильника все ще залишаються відкритими через 30 секунд, звуковий сигнал повторно лунає тричі з інтервалом 0,5 секунди, поки дверцята холодильника не будуть зачинені.

Середня температура в холодильнику становить 0–10 °С, тому його можна використовувати лише для короточасного зберігання продуктів.

Рекомендоване місце зберігання різних продуктів

Температура в різних зонах холодильника різна, тому продукти слід зберігати в рекомендованій зоні, як показано на малюнку нижче:

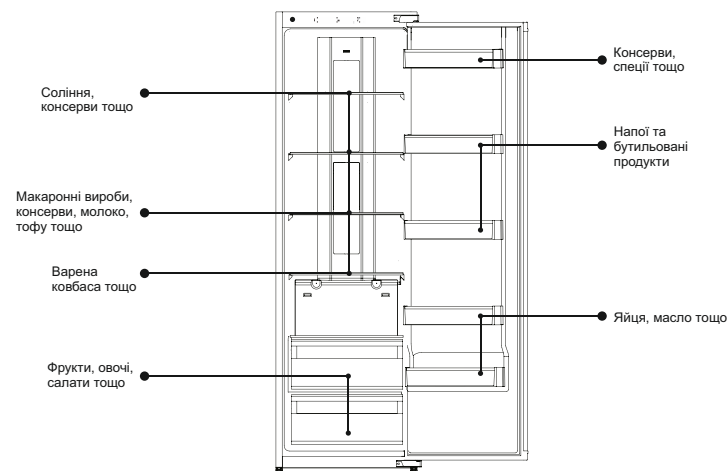

Використання контейнера для фруктів та овочів

Овочі та інші продукти, що зберігаються в холодильнику, швидко втрачають вологу. Підтримуйте вологість в контейнері для фруктів та овочів, щоб зберегти більше вологи в овочах та інших продуктах. Свіжі овочі та інші продукти корисні для здоров'я.

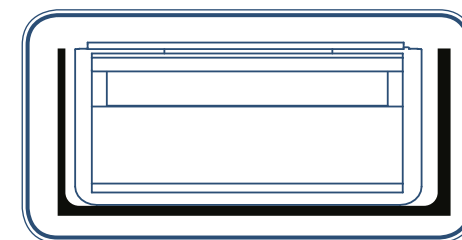

Використання полиці для пляшок

Положення полиці для пляшок може бути змінено залежно від вимог до зберігання. Полицю для пляшок можна вийняти, піднявши вгору.

Встановлюючи полицю для пляшок, спочатку помістіть її в обмежувач дверного жолоба, а потім опустіть на місце.

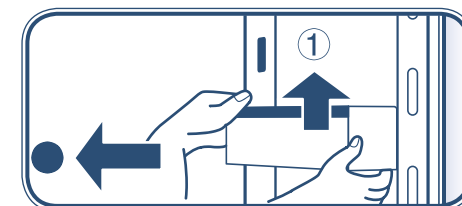

Запобіжні заходи при зберіганні продуктів у холодильнику

Не кладіть гарячі продукти в холодильник



Охолоджуйте гарячі продукти до кімнатної температури, перш ніж помістити їх в холодильник. Безпосереднє розміщення гарячої їжі не тільки підвищить температуру всередині холодильника, але і негативно вплине на свіжість інших продуктів.

Перш ніж помістити продукти в холодильник, їх необхідно очистити



Для підтримання санітарних умов в холодильнику очистіть і висушіть продукти перед тим як покласти їх у холодильник.

Перш ніж помістити продукти в холодильник, упакуйте їх



Перш ніж помістити продукти в холодильник, упакуйте їх. Зберігайте продукти окремо відповідно до їхнього класу, щоб не лише зберегти свіжість продуктів, а й не допустити їхнього забруднення сторонніми запахами.

Не кладіть надто багато продуктів в холодильник



При зберіганні продуктів між ними слід залишати проміжки, щоб забезпечити достатній простір для циркуляції повітря і, отже, підвищити ефективність охолодження.

Не допускайте контакту жирних продуктів з поверхнями жолоба



Контакт продуктів, особливо жирних, з поверхнею жолоба призведе до корозії жолоба. Сліди жиру слід негайно видалити з поверхні жолоба.

Не розміщуйте продукти занадто близько до жолоба



Розмістіть продукти на невеликій відстані від жолоба, щоб уникнути їх замерзання.

Очищення холодильника

При наявності залишків продуктів всередині холодильника можуть з'явитися неприємні запахи, тому необхідно регулярно чистити холодильник.

Покрокова інструкція з чищення

1. Вийміть вилку живлення з розетки, щоб від'єднати холодильник від джерела живлення.
2. Очистіть холодильник м'якою тканиною або губкою, змоченою в теплій воді або нейтральному мийному засобі.
 - Обережно** Не використовуйте для очищення холодильника жорсткі щітки, сталеві дротяні щітки, органічні розчинники, такі речовини як порошок для знезараження, бензин, бананова олія, ацетон, гаряча вода, кислота або сода.

3. Використовуйте суху тканину, щоб витирати воду на поверхні холодильника.
 - Увага!** Під час очищення холодильника не використовуйте воду для розпилення на холодильник, щоб запобігти витоків. Використовуйте суху тканину, щоб очищати електричні компоненти, такі як вимикач та світлодіод.

Порада: ущільнювач дверцят швидко забруднюється, тому намагайтеся підтримувати його в чистоті.

- Увага!** Під час процесу ручного розморожування, обслуговування або очищення холодильника підвищення температури заморожених продуктів може призвести до скорочення строку їхнього зберігання.

Морозильне відділення розморожується автоматично. Ручне розморожування не потрібне.

- Увага!** Не використовуйте механічні пристрої або інші методи для прискорення процесу розморожування.

Транспортування холодильника

1. Щоб вимкнути живлення, натисніть і утримуйте кнопку «Вимкнення живлення» протягом 3 секунд, щоб вимкнути живлення, а потім витягніть вилку з розетки.
2. Вийміть усі продукти з холодильника.
3. Використовуйте клейку стрічку для фіксації рухомих частин холодильника, таких як шухляди, полиці, контейнери для фруктів та овочів тощо.
4. Закрийте дверцята холодильника та закріпіть їх клейкою стрічкою, щоб уникнути відкриття під час транспортування.
5. Під час транспортування кут нахилу між холодильником і вертикальним напрямком не повинен перевищувати 45 градусів для уникнення виходу холодильної системи з ладу.

- Обережно** Не дозволяється класти холодильник на бік.



Припинення роботи холодильника

Вирішення проблем, пов'язаних з вимкненням електроенергії

- Навіть влітку проблем зі зберіганням продуктів харчування протягом 10 годин після вимкнення електроенергії не буде.
- Не завантажуйте нові продукти після вимкнення електроенергії. Намагайтесь не відкривати дверцята холодильника.
- Якщо стало відомо про майбутнє вимкнення електроенергії, можна приготувати більшу кількість льоду в герметичному контейнері та помістити його на верхню частину холодильного відділення.



Увага

Підвищення температури в холодильнику через перебої в подачі електроенергії або інші збої може призвести до скорочення строку зберігання продуктів та зниження їхньої якості.

Експлуатація холодильника під час відпустки

- На час короткої відпустки вийміть швидкокопсувні продукти, встановіть необхідну температуру та закрийте дверцята холодильника.

Період припинення експлуатації

- Якщо необхідно припинити роботу холодильника надовго, вийміть вилку живлення з розетки, вимкніть живлення та очистіть холодильник, як описано вище.
- Протягом періоду припинення експлуатації відкривайте дверцята холодильника, щоб уникнути появи неприємного запаху в холодильнику.



Увага

- Якщо живлення було вимкнено, почекайте принаймні 5 хвилин, перш ніж вмикати знову.
- Загалом, щоб уникнути скорочення строку служби холодильника, намагайтесь не припиняти його експлуатацію.



Обережно

- Утилізація виробу повинна відбуватися відповідно до належної процедури або виконуватися професійними компаніями. За жодних обставин виріб не дозволяється утилізувати разом з побутовим сміттям, щоб не завдати шкоди навколишньому середовищу або іншої шкоди.

Технічні дані

Модель	HCL260NFRU
Кліматичний клас	N/SN/ST
Клас електричного захисту	I
Сумарна корисна ємність (л)	330
Корисна ємність холодильної камери (л)	260
Номинальна напруга (В)	220–240
Номинальна частота (Гц)	50
Номинальна напруга (А)	0,72
Клас енергоефективності	A
Кількість холодоагенту	R600a (36 г)
Маса (кг)	51
Габарити приладу (ш × г × в) (мм)	540 × 545 × 1770
Рівень шуму (дБ)	42

Служба підтримки клієнтів

Рекомендуємо звертатися до служби підтримки клієнтів Hier і використовувати оригінальні запчастини. Якщо у вас виникли проблеми з вашою побутовою технікою, спочатку ознайомтеся з розділом «Усунення несправностей».

Якщо ви не знайшли вирішення проблеми, будь ласка, зверніться:

— до вашого офіційного дилера або

— до нашого колл-центру:

8-800-250-43-05 (РФ),

8-10-800-2000-17-06 (РБ),

00-800-2000-17-06 (Узбекистан),

0-800-308-989 (Україна),

— на сайт www.haier-europe.com, де ви можете залишити запит на обслуговування та знайти відповіді на поширені запитання.

Звертаючись до нашого сервісного центру, будь ласка, підготуйте нижчезазначену інформацію, яку ви зможете знайти на паспортній табличці та в чеку:

Модель _____

Серійний номер _____

Дата продажу _____

Крім того, перевірте наявність гарантії та документів про продаж.



Важливо! Відсутність на приладі серійного номеру унеможливило для виробника ідентифікацію приладу і, як наслідок, його гарантійне обслуговування. Забороняється знімати заводські ідентифікаційні таблички з приладу. Відсутність заводських табличок може стати причиною відмови від виконання гарантійних зобов'язань.

Даний документ може бути змінено без попереднього повідомлення. Виробник залишає за собою право вносити зміни до конструкції та комплектації виробу без додаткового повідомлення.

ГАРАНТІЙНИЙ ТАЛОН

Шановний покупець!

Корпорація Haier Corporation, що знаходиться за адресою Офіс S401, Хайер бренд білдинг, Хайер Індастрі парк Хайтек зон (Haier Brand Building, Haier Industry Park Hitek Zone), Лаошань Дистрикт, Циндао, Китай, дякує Вам за Ваш вибір, гарантує високу якість та бездоганне функціонування цього виробу за умови дотримання правил його експлуатації. Офіційний строк служби систем Nueg становить 7 років з дати передачі виробу кінцевому споживачу. Враховуючи високу якість продукції, фактичний строк експлуатації може значно перевищувати офіційний. Вся продукція виготовляється з урахуванням умов експлуатації та пройшла відповідну сертифікацію на відповідність технічним вимогам. Після закінчення терміну служби рекомендуємо звернутися до Авторизованого сервісного центру для профілактичного обслуговування та надання рекомендацій щодо подальшої експлуатації виробу. Щоб уникнути непорозумінь, просимо Вас при покупці уважно вивчити інструкцію по експлуатації, умови гарантійних зобов'язань та перевірити правильність заповнення гарантійного талона. У разі неправильного або неповного заповнення гарантійного талона зверніться до торговельної організації. Даний виріб являє собою технічно складний товар побутового призначення. Якщо куплений вами виріб вимагає спеціального встановлення і підключення, настійно рекомендуємо вам звернутися до Авторизованого партнера Хайер.

Цим гарантійним талоном корпорація «Хайер» підтверджує зобов'язання щодо виконання вимог споживачів, встановлених чинним законодавством про захист прав споживачів та іншими нормативно-правовими актами, у разі виявлення недоліків виробу. Проте компанія Haier залишає за собою право відмовити у наданні як гарантійного, так і додаткового сервісного обслуговування виробу, якщо не будуть виконані наступні умови.

Умови гарантійного та додаткового сервісного обслуговування

Гарантійне та додаткове сервісне обслуговування поширюється тільки на виробу, укомплектовані гарантійним талоном встановленого зразка. Корпорація «Хайер» встановлює гарантійний термін 12 місяців із дня передачі товару споживачеві та виконує додаткове сервісне обслуговування протягом 36 місяців із дня передачі товару споживачеві. Щоб уникнути можливих непорозумінь, зберігайте протягом всього строку експлуатації виробу документи, що додаються до нього при його продажу (товарний чек, касовий чек, інструкція з експлуатації, гарантійний талон).

Додаткове сервісне обслуговування виробу — безкоштовне для споживача усунення дефектів виробу, спричинених з вини Виробника. Дана послуга надається тільки при пред'явленні власником виробу товарного та касового чеків, інших документів, що підтверджують факт купівлі виробу.

Гарантійне сервісне обслуговування проводиться виключно Авторизованими партнерами Хайер. Повний список Авторизованих партнерів на території САЕС ви можете отримати в Інформаційному центрі «Хайер» за телефонами:

8-800-250-43-05 — для споживачів з Росії (безкоштовний дзвінок з регіонів Росії)

8-10-800-2000-17-06 — для споживачів з Білорусі (безкоштовний дзвінок з регіонів Білорусі)

0-800-308-989 — для споживачів з України (безкоштовний дзвінок з регіонів України)

00-800-2000-17-06 — для споживачів з Узбекистану (безкоштовний дзвінок з регіонів Узбекистану)

або на сайті: www.haier-europe.com, або шляхом надсилання запиту електронною поштою: help@haieronline.ru. Дані Авторизованих партнерів можуть бути змінені, за довідками звертайтеся до Інформаційного центру «Хайер».

Гарантійне та додаткове сервісне обслуговування не поширюється на виробу, недоліки яких виникли внаслідок:

- порушення споживачем умов і правил експлуатації, зберігання та/або транспортування товару;
- неправильного встановлення та/або підключення виробу;
- порушення технології роботи з холодильним контуром та електричними з'єднаннями, а також залучення до монтажу;
- виробу осіб, які не мають відповідної кваліфікації, підтвердженої документально;
- відсутності своєчасного технічного обслуговування Виробу у випадку, якщо цього вимагає інструкція з експлуатації;
- використання мийних засобів, що не відповідають даному виду виробу, а також перевищення рекомендованої дози мийних засобів;
- використання виробу для цілей, для яких він не призначений;
- дій третіх осіб: ремонт або внесення не уповноваженими особами конструктивних або схематичних змін, несанкціонованих виробником;
- відхилення від Державних технічних стандартів (ГОСТ) та норм мереж електропостачання;
- дії обставин непереборної сили (стихія, пожежа, блискавка тощо);
- нещасних випадків, умисних або необережних дій споживача або третіх осіб;
- якщо виявлено пошкодження, спричинені потраплянням всередину виробу сторонніх предметів, речовин, рідин, комах, продуктів життєдіяльності комах;

Гарантійне та додаткове сервісне обслуговування не поширюється на наступні види робіт:

- встановлення та підключення виробу на місці експлуатації;
- інструктування та консультування споживача з питань використання виробу;
- очищення виробу ззовні або зсередини.

Гарантійному та додатковому обслуговуванню не підлягають наступні витратні матеріали та аксесуари:

- фільтри для кондиціонерів;
- пульти управління, акумуляторні батареї, елементи живлення;
- документація, що додається до виробу.

Періодичне обслуговування виробу (заміна фільтрів тощо) проводиться за бажанням споживача за додаткову плату.

Важливо! Відсутність на приладі серійного номеру унеможливує для Виробника ідентифікацію приладу і, як наслідок, його гарантійне обслуговування. Забороняється знімати заводські ідентифікаційні таблички з приладу. Відсутність заводських табличок може стати причиною відмови від виконання гарантійних зобов'язань.

Офіційна назва	Місто	Телефон для клієнта	Адреса
ЗАТ «Єдина служба сервісу А-Айсберг»	Москва	8-800-250-43-05	127644, Москва, вул. Вагоноремонтна, 10, корп. 1
ТОВ «Авторизований центр «Піонер Сервіс»	Санкт-Петербург	8-800-250-43-05	191040, Санкт-Петербург, Ліговський проспект, 52, літ. А
ТОВ «Архсервіс-центр»	Архангельськ	8-800-250-43-05	163000, м. Архангельськ, вул. Воскресенська, 85
ТОВ «Техінсервіс»	Сочі	8-800-250-43-05	354068, м. Сочі, вул. Донська, 3
ТОВ «ТехноВідеоСервіс»	Казань	8-800-250-43-05	420100, м. Казань, вул. Проточна, 8
ТОВ «ДОМСЕРВІС»	Владимир	8-800-250-43-05	600017, м. Владимир, вул. Батуріна, 39
ТОВ «ТРАНССЕРВІС-Краснодар»	Краснодар	8-800-250-43-05	350058, м. Краснодар, вул. Кубанська, 47
ТОВ «ТРАНССЕРВІС-Н.Новгород»	Нижній Новгород	8-800-250-43-05	603098, м. Нижній Новгород, вул. Артељна, 29
ТОВ «ТРАНССЕРВІС-Сктеринбург»	Сктеринбург	8-800-250-43-05	вул. Шарташська, 10, м. Сктеринбург
ТОВ «Циклон»	Омськ	8-800-250-43-05	644042, м. Омськ, проспект К. Маркса, 34А, офіс 410
ТОВ «ГлавБитСервіс»	Томськ	8-800-250-43-05	м. Томськ, вул. Маяковська, 25/7
ТОВ "СервісБиттехніка"	Оренбург	8-800-250-43-05	460044, м. Оренбург, вул. Конституції, 4
ТОВ «Сибсервіс»	Новокузнецьк	8-800-250-43-05	654066, м. Новокузнецьк, вул. Грдіни, 18
ТОВ «АРГОН-СЕРВІС»	Новоросійськ	8-800-250-43-05	353905, м. Новоросійськ, вул. Серова, 14
ТОВ «АЛІКА-СЕРВІС»	Іркутськ	8-800-250-43-05	664019, м. Іркутськ, вул. Писарева, 18А
Сервісний центр	Ташкент	+998-71-207-10-01	—
ТДВ «ЦБТСервіс»	Мінськ	375-17-262-95-50	м. Мінськ, вул. Я. Коласа, 52
ТОВ «РоялТерм»	Мінськ	375-29-198-11-50	м. Мінськ, вулиця Орловська, 40А, офіс 7
ТОВ «Сервіс Маг»	Алмати	8 (727) 233 30 00 / 3210	050016, м. Алмати, пр. Суюнбая, 38А
ТОВ «Аскон-7»	Алмати	7-727-397-75-75	050010, м. Алмати, вул. Сагадата Нурмагамбетова, 25

Список АСЦ може бути змінений. Отримати актуальну інформацію можна на нашому веб-сайті www.haier-europe.com.

Haier

Изготовитель: Haier Overseas Electric Appliances Corp. Ltd.
Адрес: Room S401, Haier Brand building, Haier Industry park
Hi-tech Zone, Laoshan District, Qingdao, China

Өндіруші: «Haier Overseas Electric Appliances Corp. Ltd.»
Мекенжайы: Рум S401, Хайер бренд билдинг, Хайер
индастри парк Хай-тек зон, Лаошан дистрикт, Циндао, Қытай

Виробник: «Хайер Оверсіз Електрик Апплаенсіз Корп. Лтд.»
Адреса: Рум S401, Хайер бренд билдинг, Хайер індастрі парк
Хай-тек зон, Лаошан дистрикт, Циндао, Китай

Уполномоченная организация / импортер: ООО «ХАР»
Адрес: 121099, г. Москва, Новинский бульвар, д. 8, этаж 16,
офис 1601
Тел.: 8 800 250 43 05, адрес эл. почты: info@haierrussia.ru

Импорттаушы: «ХАР» ЖШҚ
Мекенжайы: 121099, Мәскеу қаласы, Новинский бульвары,
8-үй, 16-қабат, кеңсе 1601
Тел.: 8 800 250 43 05, эл.поштаның мекенжайы:
info@haierrussia.ru

Сделано в Китае / Қытайда жасалған

Дата изготовления
и гарантийный срок указаны
на этикетке устройства

Шығарылған күні және
кепілдік мерзімі
құрылғының
затбелгісінде көрсетілген

Дата виготовлення та
гарантійний термін вказані
на етикетці пристрою

