

# GALAXY LINE

Руководство по эксплуатации  
Пайдалану жөніндегі нұсқаулық

RUS

KAZ



Мясорубка электрическая  
Электр ет тартқыш

GL2421

EAC

## С ЭТОЙ МОДЕЛЬЮ ПОКУПАЮТ:



GL2967

### ГРИЛЬ ЭЛЕКТРИЧЕСКИЙ

- Мощность 1200 Вт
- Антипригарное покрытие рабочей поверхности
- Отсек для подогрева булочек
- Индикатор нагрева
- Емкость для сбора жидкости в комплекте

### 2 РАБОЧИЕ ПОВЕРХНОСТИ



GL2526

### АЭРОГРИЛЬ

- Мощность 1500 Вт
- Съёмная чаша объемом 3,5 л
- Антипригарное покрытие чаши
- 8 программ приготовления
- Таймер на 30 минут
- Регулировка температуры от 80 °С до 200 °С
- Система быстрой циркуляции воздуха
- Механическое управление
- Функция «Автоотключение»
- Прорезиненные ножки
- Книга рецептов в комплекте



GL2231

### МИКСЕР ПЛАНЕТАРНЫЙ

- Мощность 700 Вт
- 12 скоростей
- 3 сменные насадки:
  - насадка-венчик из нержавеющей стали 18/10
  - насадка из литого алюминия для перемешивания
  - насадка из литого алюминия для замешивания теста
- Легкая смена насадок
- Чаша из нержавеющей стали объемом 4 л
- Прозрачная защитная крышка с отверстием для добавления ингредиентов
- Прорезиненные ножки

### ПЛАНЕТАРНОЕ ВРАЩЕНИЕ / БОЛЬШОЙ ОБЪЕМ НИЗКИЙ УРОВЕНЬ ШУМА



GL3060

### ПЛИТКА ИНДУКЦИОННАЯ

- Мощность 2000 Вт
- 7 режимов работы
- Регулировка температуры от 80 °С до 270 °С
- Регулировка мощности от 200 Вт до 2000 Вт
- Таймер и отложенный старт до 24 часов
- Максимальная нагрузка 8 кг
- Светодиодный дисплей
- Стеклокерамическая варочная поверхность
- Автоотключение при отсутствии посуды
- Защита от перегрева

# СОДЕРЖАНИЕ / МАЗМҰНЫ

1 Общие указания	4
2 Технические требования	5
3 Комплектность	5
4 Требования безопасности	6
5 Функциональные элементы электроприбора	8
6 Подготовка к работе	9
7 Порядок работы	9
8 Техническое обслуживание	12
9 Правила хранения	13
10 Срок службы	13
11 Возможные неисправности и методы их устранения	14
12 Гарантии изготовителя	14
13 Прочая информация	16
1 Жалпы деректер	17
2 Техникалық талаптар	18
3 Жиынтықтылық	18
4 Қауіпсіздік талаптары	19
5 Электр құралының атқарымдық элементтері	21
6 Жұмысқа дайындау	22
7 Электр құралын пайдалану	22
8 Техникалық қызмет көрсету	25
9 Сақтау ережесі	25
10 Қызметтік мерзімі	26
11 Ықтимал ақаулықтар және оларды жою әдістері	26
12 Дайындаушының кепілдемесі	26
13 Өзге ақпарат	29

## Уважаемый покупатель!

Мы благодарим Вас за оказанное доверие и уверены, что Вы останетесь довольны покупкой. Техника GALAXY LINE разработана для создания атмосферы комфорта и уюта в Вашем доме.

Перед использованием прибора мы настоятельно рекомендуем Вам внимательно ознакомиться со всеми пунктами настоящего руководства по эксплуатации.

При покупке прибора необходимо удостовериться в его работоспособности, отсутствии механических повреждений, проверить комплектацию и наличие штампа торгующей организации, даты продажи и подписи продавца с номером модели и серийным номером, точно соответствующим серийному номеру на корпусе прибора.

## Құрметті сатып алушы!

Біз Сізге артқан сеніміңіз үшін алғысымызды айтамыз және Сіздің сатып алған техникаңызға көңіліңіз толатындығына сенімдіміз. GALAXY LINE техникасы Сіздің үйіңізде жайлылық атмосферасы мен қолайлылықты орнату үшін жасалған. Құралды қолдану алдында біз Сізге аталған пайдалану жөніндегі нұсқаулықтың барлық тармақтарымен мұқият танысып шығуды ұсынамыз. Құралды сатып алу кезінде оның жұмысқа қабілеттілігіне, механикалық бүлінудердің жоқтығына көз жеткізу, сонымен қатар, сатушы ұйым мертабанының бар екендігін, сатылған күнін және сатушының қолтаңбасын, құралдың корпусындағы сериялық нөмірге дәл сәйкес келетін үлгінің нөмірі мен сериялық нөмірін және жиынтығын тексеру қажет.

# 1 ОБЩИЕ УКАЗАНИЯ

Мясорубка GALAXY LINE GL2421 (далее по тексту – мясорубка, прибор, электроприбор, изделие) – незаменимый прибор для приготовления разнообразных блюд.

Диски мелкой, средней и крупной нарезки, а также дополнительные насадки для приготовления сосисок и «кеббе» позволят выбрать необходимую степень измельчения мяса.



**Данный прибор соответствует требованиям:**

Технического регламента Таможенного союза ТР ТС 004/2011 «О безопасности низковольтного оборудования», утвержденного Решением Комиссии Таможенного союза от 16 августа 2011 г. №768;

Технического регламента Таможенного союза ТР ТС 020/2011 «Электромагнитная совместимость технических средств», утвержденного Решением Комиссии Таможенного союза от 9 декабря 2011г. №879;

Технического регламента Евразийского экономического союза ТР ЕАЭС 037/2016 «Об ограничении применения опасных веществ в изделиях электротехники и радиоэлектроники», утвержденного решением Совета Евразийской экономической комиссии от 18 октября 2016 г. № 113.

Храните руководство по эксплуатации в течение всего срока службы изделия.

Приобретенное вами изделие может иметь некоторые отличия от настоящего руководства, не влияющие на его эксплуатацию.

## 2 ТЕХНИЧЕСКИЕ ТРЕБОВАНИЯ

Таблица 1

Наименование параметра	Значение
Номинальное напряжение	220-240 В ~
Номинальная частота	50 Гц
Номинальная потребляемая мощность	900 Вт
Максимальная мощность	1600 Вт
Длина шнура питания	1 м
Габаритные размеры (Ш*В*Г)	350*323*160 мм
Вес	2,6 кг
Класс защиты от поражения электрическим током	II 

## 3 КОМПЛЕКТНОСТЬ

Таблица 2

Наименование	Количество
Мясорубка электрическая	1 шт.
Толкатель	1 шт.
Загрузочный лоток	1 шт.
Загрузочная горловина	1 шт.
Диск для мелкой нарезки	1 шт.
Диск для средней нарезки	1 шт.
Диск для крупной нарезки	1 шт.
Шнек	1 шт.
Нож	1 шт.
Фиксирующее кольцо	1 шт.
Насадка для изготовления сосисок	1 шт.
Насадка для изготовления «кеббе»	1 шт.
Потребительская тара	1 шт.
Руководство по эксплуатации	1 шт.

## 4 ТРЕБОВАНИЯ БЕЗОПАСНОСТИ

### **Безопасная и стабильная работа изделия гарантируется только при соблюдении следующих условий:**

- 4.1 Запрещается погружать в воду и другие жидкости корпус изделия или его отдельные части.
- 4.2 Перед подключением изделия к сети питания необходимо убедиться, что параметры в сети соответствуют значениям, указанным в настоящем руководстве по эксплуатации.
- 4.3 Подключайте изделие к сети только после того, как Вы убедитесь, что переключатель режимов находится в положении "0" (выключено).
- 4.4 При отключении изделия от сети следует держаться за вилку, а не за шнур питания.
- 4.5 Прибор не предназначен для использования лицами (включая детей) с пониженными физическими, сенсорными или умственными способностями или при отсутствии у них жизненного опыта или знаний, если они не находятся под присмотром или не проинструктированы об использовании прибора лицом, ответственным за их безопасность. Дети должны находиться под присмотром для недопущения игр с прибором. Не следует позволять детям контактировать с изделием, даже если он выключен и отключен от сети. Избегайте присутствия детей и животных рядом с работающим изделием.
- 4.6 Не используйте изделие для любых иных целей, кроме указанных в данном руководстве по эксплуатации. Эксплуатация, обслуживание и хранение изделия должны осуществляться строго в соответствии с данным руководством по эксплуатации.
- 4.7 Не используйте изделие, если есть риск возгорания или взрыва, например, вблизи легковоспламеняющихся жидкостей или газов.
- 4.8 Всегда отключайте прибор от сети питания, если он оставлен без присмотра и перед сборкой, разборкой или чисткой. Также изделие нужно отключить от сети в случае любых неполадок и после окончания работы.
- 4.9 Необходимо следить за целостностью шнура питания и изделия. Запрещается использовать изделие при наличии повреждений.
- 4.10 При повреждении шнура питания во избежание опасности его должен заменить изготовитель или его агент, или аналогичное квалифицированное лицо. Замена шнура питания осуществляется в авторизованном сервисном центре согласно действующему тарифу.
- 4.11 Неправильное обращение с изделием может привести к его поломке, причинению вреда пользователю или его имуществу.
- 4.12 Не прикасайтесь во время работы с изделием к заземленным предметам (например, трубопроводам, радиаторам отопления, газовым плитам, холодильнику) .
- 4.13 Держите шнур питания вдали от источника нагрева, масла и острых предметов.
- 4.14 Использование принадлежностей, не поставляемых в комплекте с изделием, может быть небезопасным и привести к поломке изделия.
- 4.15 Следите, чтобы в горловину прибора не попадало ничего кроме заготовленных продуктов.

4.16 Запрещается использование посторонних предметов для проталкивания продуктов в загрузочную горловину. Используйте толкатель, идущий в комплекте. Никогда не пытайтесь протолкнуть продукты руками!

4.17 Перед включением убедитесь, что прибор установлен на ровную, устойчивую поверхность.

4.18 Перед включением электроприбора убедитесь, что горловина установлена правильно и надёжно зафиксирована. Также убедитесь, что внутренние части горловины (шнек, нож, диск) установлены правильно. Фиксирующее кольцо должно быть плотно затянуто.

4.19 Избегайте использования одежды, которая может привести к нежелательным последствиям и осложнить работу прибора.

4.20 Во избежание опасности, вызываемой случайным перезапуском термовыключателя, прибор не должен питаться через внешнее выключающее устройство, такое как таймер, или быть подключен к сети, которая, как правило, включается и выключается коммунальными службами.

4.21 Выключить прибор и отсоединить его от питания перед сменой насадок или при приближении к частям, которые движутся при использовании.

**ВНИМАНИЕ!** Изделие предназначено только для бытового использования.

**ВНИМАНИЕ!** Запрещается пользоваться электроприбором в состоянии алкогольного или наркотического опьянения или в иных условиях, мешающих объективному восприятию действительности, и не следует доверять прибор людям в таком состоянии или в таких условиях!

**ВНИМАНИЕ!** Данное руководство по эксплуатации не может предусмотреть все возможные нестандартные ситуации, которые могут возникнуть в процессе эксплуатации данного прибора. Пользователь должен самостоятельно соблюдать меры техники безопасности при работе с электроприбором!

# 5 ФУНКЦИОНАЛЬНЫЕ ЭЛЕМЕНТЫ ЭЛЕКТРОПРИБОРА

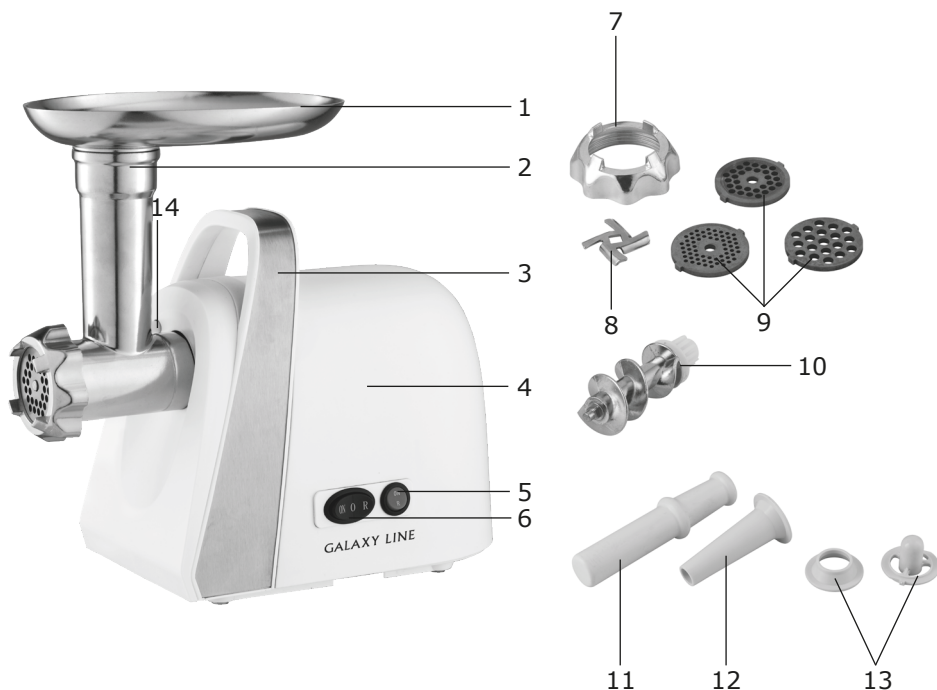

1. Загрузочный лоток
2. Загрузочная горловина
3. Ручка
4. Корпус прибора
5. Кнопка включения ON - «Включено», R - «Реверс»
6. Переключатель режимов: ON - «Включено», O - Выключено», R - «Реверс»
7. Фиксирующее кольцо

8. Нож
9. Диски для мелкой, средней и крупной нарезки
10. Шнек
11. Толкатель
12. Насадка для изготовления сосисок
13. Насадка для изготовления «кеббе»



## 6 ПОДГОТОВКА К РАБОТЕ

Внимательно прочтите руководство по эксплуатации. Извлеките прибор из упаковки, удалив весь упаковочный материал (при наличии). Проверьте комплектацию и убедитесь в отсутствии механических повреждений. Протрите корпус сначала влажной салфеткой, а затем сухой тканью. Промойте диски, горловину, фиксирующее кольцо, нож, насадку-соковыжималку в теплой воде с использованием мягкого моющего средства, соблюдая осторожность и дайте им высохнуть.

## 7 ПОРЯДОК РАБОТЫ

### 7.1 Сборка

7.1.1 Слегка наклонив вправо, плотно вставьте горловину в гнездо для её установки (рис.1), затем поверните горловину против часовой стрелки, как указано на рис. 2, до фиксации.



рис.1



рис.2

7.1.2 Поместите шнек в горловину узким концом вперед и слегка проверните его пока он не войдет в тесный контакт с приводом электродвигателя (рис. 3).

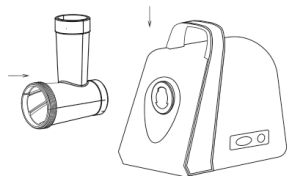
7.1.3 Поместите нож на шнек плоской стороной в направлении, противоположном от шнека, как указано на рис. 4.

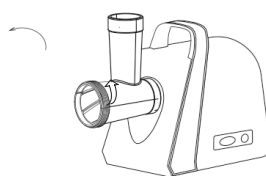

рис.3



рис.4

Если нож будет установлен неверно, продукты будут обрабатываться некорректно, что может повлечь за собой выход прибора из строя или другие нежелательные последствия.

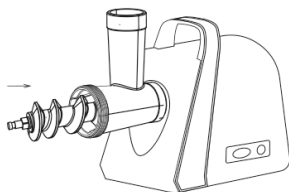
7.1.4 Поместите необходимый диск в горловину с учетом совпадения пазов на диске и горловине (рис. 5).

7.1.5 Зафиксируйте конструкцию с помощью фиксирующего кольца, завернув его по часовой стрелке, как указано на рис. 6. Не затягивайте кольцо слишком туго.

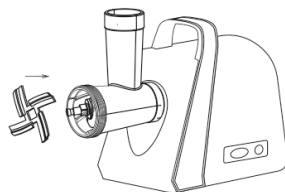

рис.5



рис.6

7.1.6 Поместите лоток на горловину и зафиксируйте, слегка надавив на него (рис.7).

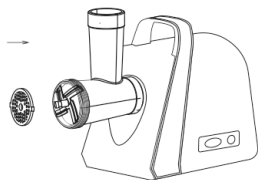

рис.7

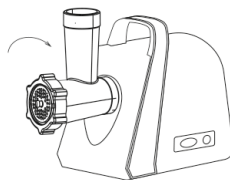
7.1.7 Установите прибор на прочную, устойчивую поверхность. Прибор готов к работе.

**ПРИМЕЧАНИЕ:** Для свободной циркуляции воздуха и охлаждения двигателя не перекрывайте вентиляционные отверстия.

**ВНИМАНИЕ!** Прибор предназначен только для бытового использования.

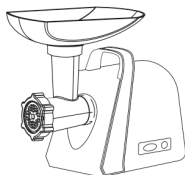
## 7.2 Приготовление фарша

Нарежьте мясо на куски такого размера, чтобы они легко проходили в загрузочную горловину. Удалите кости и пленку.

### НЕ ИСПОЛЬЗУЙТЕ ЗАМОРОЖЕННОЕ МЯСО!

Поместите мясо на лоток. Протолкните мясо по горловине сверху вниз при помощи толкателя, слегка надавив на него.

Подключите прибор к электросети, нажмите на кнопку включения «ON» («Включено») и переведите переключатель в положение «ON» («Включено»).

Используйте толкатель, постепенно подавая мясо в лоток. После окончания работы выключите прибор и отключите его от сети.

**ВНИМАНИЕ!** Во время работы используйте только толкатель, входящий в комплект. Запрещается использование посторонних предметов для проталкивания продуктов в загрузочную горловину.

## 7.3 Приготовление кеббе

**Кеббе** – это традиционное ближневосточное блюдо. Как правило, оно готовится из баранины и пшеничной муки, которые перекручивают в однородный фарш. Из приготовленного фарша делают полые трубочки, начинают

их более грубым фаршем со специями и обжаривают в масле.

Для использования насадки для приготовления кеббе необходимо:

7.3.1 Установите горловину со шнеком и ножом на корпус. Поместите необходимый диск в горловину. Вставьте насадку для приготовления "кеббе" в фиксирующее кольцо. Зафиксируйте конструкцию на корпусе с помощью фиксирующего кольца.

7.3.2 Используйте толкатель, постепенно подавая мясо в лоток.

## РЕЦЕПТ

### Начинка

- Баранина 100 г
- Оливковое масло 1,5 столовой ложки
- Репчатый лук (мелко нашинкованный) 1,5 столовой ложки
- Пряности по вкусу
- Соль 1/4 чайной ложки
- Мука 1 столовая ложка или 1/2 столовой ложки

Баранину необходимо измельчить в мясорубке один или два раза. Репчатый лук обжаривают в масле до золотистого цвета, затем добавляют рубленую баранину, пряности, соль и муку.

### Оболочка

- Постное мясо 450 г
- Мука 150-200 г
- Пряности по вкусу
- Мускатный орех по вкусу
- Красный молотый перец по вкусу
- Перец по вкусу

Мясо измельчают в мясорубке три раза, а затем смешивают все ингредиенты. Большее количество мяса и меньшее количество муки в наружной оболочке обеспечивают лучшую консистенцию и вкус готового изделия. Готовые трубочки наполняются начинкой, зажимаются по краям, трубочкам придается желаемая форма. Готовятся трубочки во фритюре (рис.8).



рис.8

**ВНИМАНИЕ!** Время непрерывной работы прибора не должно превышать 10 минут. После 10 минут непрерывной работы следует выключить прибор и дать ему охладиться до комнатной температуры (не менее 20 минут), после чего можно продолжить работу.

## 7.4 Приготовление сосисок

7.4.1 Установите насадку для приготовления сосисок (рис.9).

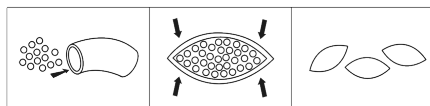
7.4.2 Зафиксируйте конструкцию с помощью фиксирующего кольца. Не затягивайте кольцо слишком туго.

7.4.3 Подержите оболочку для изготовления сосисок в теплой воде 10 минут, затем наденьте влажную оболочку на насадку для приготовления сосисок.

7.4.4 Поместите мясо в лоток и, используя толкатель, наполните оболочку.



рис.9

## 7.5 Использование функции реверс

Если мясорубка забилась, воспользуйтесь функцией «РЕВЕРС». Переведите кнопку включения в положение «R» («Реверс») и переключатель режимов в положение «R»(реверс). При этом шнек начнет вращаться в обратном направлении и вытолкнет застрявшие продукты.

Если это не помогает, отключите мясорубку, выньте вилку из розетки и разберите мясорубку. Почистите ее и соберите снова.

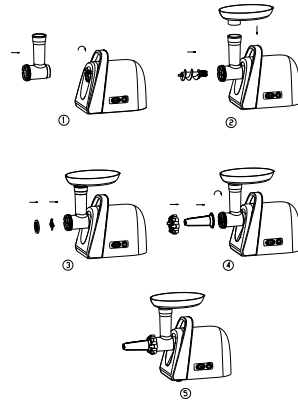
**ВНИМАНИЕ!** Нельзя включать функцию «РЕВЕРС» в ходе работы прибора. Необходимо выключить прибор, переведя переключатель режимов в положение О («Выключено») и подождать некоторое время до полной остановки мясорубки. После этого Вы можете воспользоваться функцией «РЕВЕРС». В противном случае это может привести к повреждению прибора.

**ВНИМАНИЕ!** Режущие лезвия остро заточены! Во избежание травм, обращайтесь с лезвиями очень осторожно.

# 8 ТЕХНИЧЕСКОЕ ОБСЛУЖИВАНИЕ

Не применяйте абразивные и хлоросодержащие вещества или органические растворители. Во избежание выхода электродвигателя прибора из строя, никогда не погружайте корпус прибора в воду. Корпус следует протирать влажной тканью.

## 8.1 Чистка и уход

8.1.1 Выключите прибор и выньте штекер из розетки.

8.1.2 Выньте внутренние части загрузочной горловины.

8.1.3 Нажмите на кнопку фиксатора горловины и снимите ее, повернув по часовой стрелке.

8.1.4 Удалите крупные остатки продуктов со всех внутренних деталей и горловины.

8.1.5 Промойте горловину и все детали, соприкасавшиеся с продуктами, теплой водой с мягким моющим средством.

Во избежание травм соблюдайте осторожность при чистке.

8.1.6 Чистые и просушенные нож и диски рекомендуется протирать тканью, пропитанной растительным маслом.

## 9 ПРАВИЛА ХРАНЕНИЯ

Хранить изделие необходимо при температуре окружающей среды от 0°C до +40°C и относительной влажности воздуха не более 80% в месте, недоступном для детей и животных.

Во избежание повреждений перевозите изделие только в заводской упаковке. После транспортировки или хранения изделия при пониженной температуре необходимо выдержать его при комнатной температуре не менее двух часов. При перевозке, погрузке, разгрузке и хранении изделия следует руководствоваться, помимо изложенных в руководстве по эксплуатации, следующими требованиями:

- запрещается подвергать изделие существенным механическим нагрузкам, которые могут привести к повреждению изделия и /или нарушению его упаковки;
- необходимо избегать попадания на упаковку изделия воды и других жидкостей.

Перед перевозкой или передачей на хранение при отрицательной температуре, бывшего в эксплуатации, изделия необходимо убедиться в том, что в изделии отсутствует вода. Все поверхности изделия должны быть сухими. Оберегайте изделие от значительных перепадов температур и воздействия прямых солнечных лучей.

### 9.1 Утилизация



Неправильная утилизация изделия наносит непоправимый вред окружающей среде. Не выбрасывайте неисправное изделие, а также отработанные элементы питания вместе с бытовыми отходами. Обратитесь для этих целей в специализированный пункт утилизации.

Адреса пунктов приема бытовых изделий, оборудования и отработанных элементов питания на переработку Вы можете получить в муниципальных службах Вашего населенного пункта

## 10 СРОК СЛУЖБЫ

Данное изделие при соблюдении всех требований, указанных в настоящем руководстве, должно прослужить не менее 3-х лет.

Изготовитель обращает внимание покупателей, что при эксплуатации изделия в рамках личных нужд и соблюдений правил пользования, приведенных в данном руководстве по эксплуатации, срок службы изделия может значительно превысить указанный в настоящем руководстве.

Изготовитель оставляет за собой право вносить в конструкцию и комплектацию изменения, не ухудшающие эксплуатационные качества изделия.

**Срок службы прибора составляет 3 года.**

## 11 ВОЗМОЖНЫЕ НЕИСПРАВНОСТИ И МЕТОДЫ ИХ УСТРАНЕНИЯ

Если прибор вышел из строя, не следует пытаться отремонтировать его самостоятельно. Настоятельно рекомендуется обратиться в авторизованный сервисный центр.

Обращаем Ваше внимание, что данная модель оборудована системой защиты двигателя от перегрева. При перегреве двигателя питание прибора отключится автоматически.

11.1 Если ваш прибор внезапно прекратил функционировать:

11.1.1 Выньте штекер из розетки.

11.1.2 Переверните переключатель режимов в положение «О» («Выключено»).

11.1.3 Дайте прибору остыть в течение 30 минут.

11.1.4 Вставьте штекер обратно в розетку.

11.1.5 Снова включите прибор при помощи переключателя режимов.

Пожалуйста, обратитесь в авторизованный сервисный центр если система отключения двигателя при перегреве будет срабатывать слишком часто.

## 12 ГАРАНТИИ ИЗГОТОВИТЕЛЯ

**Обращаем Ваше внимание, что в течение гарантийного срока электроприбор будет принят на бесплатное сервисное обслуживание или ремонт при соблюдении следующих условий:**

Гарантийные обязательства осуществляются при наличии правильно заполненного гарантийного талона с указанием в нем даты продажи, печати (штампа) торгующей организации, подписи продавца. При отсутствии у Вас правильно заполненного гарантийного талона мы будем вынуждены отклонить Ваши претензии по качеству данного изделия. Во избежание недоразумений убедительно просим Вас перед началом работы с изделием внимательно ознакомиться с руководством по эксплуатации.

Обращаем Ваше внимание на исключительно бытовое назначение изделия. Условия гарантии не предусматривают периодическое техническое обслуживание, установку и настройку изделия на дому у владельца.

Правовой основой настоящих гарантийных условий является действующее законодательство Российской Федерации, в частности, последняя редакция Федерального закона «О защите прав потребителей» и Гражданский кодекс Российской Федерации.

Гарантийный срок эксплуатации изделия составляет 24 месяца. Этот срок исчисляется со дня продажи через розничную сеть.

Наши гарантийные обязательства распространяются только на неисправности, выявленные в течение гарантийного срока, и обусловленные производственными, технологическими и конструктивными дефектами, т. е. допущенными по вине компании-изготовителя.

**12.1 Гарантийные обязательства не распространяются на:**

12.1.1 Неисправности изделия, возникшие в результате:

- несоблюдения пользователем предписаний руководства по эксплуатации;
- механического повреждения, вызванного внешним или любым другим воздействием;
- применения изделия не по назначению;
- неблагоприятных атмосферных и внешних воздействий на изделие, таких как дождь, снег, повышенная влажность, нагрев, агрессивные среды, не соответствие параметров питающей электросети требованиям руководства по эксплуатации;
- использования принадлежностей, расходных материалов и запчастей, не предусмотренных технологической конструкцией данной модели, не рекомендованных или не одобренных производителем.

12.1.2 На изделия, подвергавшиеся вскрытию, ремонту или модификации неуполномоченными на то лицами.

12.1.3 На неисправности, возникшие вследствие ненадлежащего обращения или хранения изделия, такие как:

- наличие ржавчины на металлических элементах изделия;
- обрывы и надрезы шнура питания;
- сколы, царапины, сильные потертости корпуса, пластиковых частей изделия и др.

12.1.4 Неисправности, возникшие в результате перегрузки изделия, повлекшей выход прибора из строя.

12.1.5 Изделия без читаемого серийного номера.

12.1.6 Расходные материалы (ножи, решетки, насадка-соковыжималка), сменные детали, узлы, подлежащие периодической замене, а также аксессуары и комплектующие, поставляемые в комплекте с электроприбором.

12.1.7 К безусловным признакам перегрузки относятся:

- деформация или оплавление деталей и узлов изделия;
- износ рабочих шестеренок редуктора;
- излом соединения мясорубки;
- поломка соединения шнека;
- потемнение или обугливание изоляции проводов.

Обращаем Ваше внимание, что доставка изделия в сервисный центр и из него осуществляется конечным потребителем (владельцем) или за его счет. Техническое освидетельствование прибора на предмет установления гарантийного случая производится только в авторизованном сервисном центре.

Список сервисных центров можно узнать у продавца или на сайте [galaxy-tecs.ru](http://galaxy-tecs.ru).

**ВНИМАНИЕ!** При покупке изделия требуйте проверки комплектности и исправности, а так же правильного заполнения гарантийного талона.

Изделие должно передаваться в индивидуальной упаковке, специально предназначенной для данного товара с указанием наименования модели и товарного знака.

## 13 ПРОЧАЯ ИНФОРМАЦИЯ

**Импортер, уполномоченное изготовителем лицо:** ООО «Омега»

**Адрес:** 432048, Российская Федерация, Ульяновская область, г.о. город Ульяновск, г. Ульяновск, ул. Локомотивная, зд.14А

**Адрес электронной почты:** mail@simbirsk-crown.ru

**Телефон:** +78422324242

**Изготовитель:** Юйяо С.В. Илектрик Аплайанс Ко., Лтд.

**Адрес:** №16 Хунцяо Роуд, Янмин Стрит, город Юйяо, провинция Чжэцзян, Китай

Сделано в КНР.

**Дата изготовления указана на серийном номере лейбла (информационная табличка), расположенном на самом изделии. В соответствии со стандартом изготовителя серийный номер содержит – импортер и номер заказа / месяц год изготовления / порядковый номер изделия.**



# 1 ЖАЛПЫ ДЕРЕКТЕР

GALAXY LINE GL2421 ет тартқышы (ары қарай мәтін бойынша – ет тартқыш, құрал, электр құралы, бұйым) – түрлі тағамдарды дайындауда орнын ауыстыруға келмейтін құрал. Шағын, орташа жәнн ірі кесуші дискілер, сонымен бірге сосискалар мен «кеббе» дайындауға арналған қосымша саптамалар етті ұсақтаудың қажетті деңгейін таңдауға мүмкіндік береді.

## **EAC** **Өнім Кедендік одақтың келесі техникалық регламенттеріне сәйкес болады:**

Кеден одағы Комиссиясының 2011 жылдың 16 тамызындағы №768 Шешімімен бекітілген ТР ТС 004/2011 «Төмен вольтты жабдықтардың қауіпсіздігі туралы» Кеден одағының техникалық регламентіне; Кеден одағы Комиссиясының 2011 жылдың 9 желтоқсанындағы №879 Шешімімен бекітілген ТР ТС 020/2011 «Техникалық құралдардың электромагниттік үйлесімділігі» Кеден одағының техникалық регламентіне ; Еуразиялық экономикалық комиссиясы кеңесінің 2019 жылдың 18 қазанындағы №113 шешімімен бекітілген Еуразиялық экономикалық одақтың ЕАЭО ТР 037/2016 «Электротехника және радиоэлектроника бұйымдарында қауіпті заттарды қолдануды шектеу туралы» техникалық регламенті. Пайдалану жөніндегі нұсқаулықты бұйымның барлық қызметтік мерзімі ішінде сақтаңыз. Сіз арқылы сатып алынған бұйым осы нұсқаулықтан оның пайдаланылуына әсер етпейтін кейбір ерекшеліктерге ие болуы мүмкін.

## 2 ТЕХНИКАЛЫҚ ТАЛАПТАР

### 1 Кесте

<b>Параметрдің атауы</b>	<b>Мәні</b>
Номиналды кернеу	220-240 В
Номиналды жиілік	50 Гц
Номиналды тұтыну қуаты	900 Вт
Максималды қуаты	1600 Вт
Габариттік өлшемдері (Ұзындығы*биіктігі*тереңдігі)	350*323*160 мм
Салмағы	2,6 кг
Қуат беру баусымының ұзындығы	1 м
Электр тоғымен зақымдалудан қорғаныс классы	II 

## 3 ЖИЫНТЫҚТЫЛЫҚ

### 2 Кесте

<b>Атауы</b>	<b>Саны</b>
Электр ет тартқыш	1 дана
Итергіш	1 дана
Салғыш лоток	1 дана
Салу қылтасы	1 дана
Шағын кесулерге арналға дискілер	1 дана
Орташа кесулерге арналға дискілер	1 дана
Ірі кесулерге арналға дискілер	1 дана
Иірмек	1 дана
Пышақ	1 дана
Бекіткіш сақина	1 дана
Сосискаларды әзірлеуге арналған саптама	1 дана
«Кэббе» әзірлеуге арналған саптама	1 дана
Пайдалану жөніндегі нұсқаулық	1 дана
Тұтынушылық ыдыс	1 дана

## 4 ҚАУІПСІЗДІК ТАЛАПТАРЫ

### **Бұйымның қауіпсіз және тұрақты жұмысына келесі шарттарды сақтау кезінде ғана кепіл беріледі:**

4.1 Бұйымның корпусын және оның жекелей бөліктерін суға және басқа да сұйықтықтарға батыруға тыйым салынады.

4.2 Бұйымды қуат беру желісіне қосудың алдында желі параметрлерінің осы пайдалану жөніндегі нұсқаулықта көрсетілген мәндерге сәйкес екендіктеріне көз жеткізіп алыңыз.

4.3 Бұйымды режимдерді ауыстырғыш «0» (ажыратылды) күйінде тұрғандығына Сіздің көзіңіз жеткеннен кейін ғана желіге қосыңыз.

4.4 Бұйымды желіден ажырату кезінде қуат беру баусымынан емес ашадан ұстау керек.

4.5 Құрал физикалық, сенсорлық немесе ойлау қабілеттері төмендеген немесе оларда өмірлік тәжірибе мен білімдері болмаса, егер олар қарауда болмаса немесе оларға олардың қауіпсіздігіне жауапты тұлғалар арқылы құралды қолдану жөніндегі нұсқамалық жүргізілмесе, тұлғалармен балаларды қоса алғанда) қолданылуға арналмаған. Балалар құралмен ойнауына жол бермеу үшін қарауда болуы керек. Егер ол тіпті желіден ажыратылған болса да, балалардың бұйымға жанасуларына рұқсат бермеу керек. Жұмыс істеп тұрған бұйымның жанында балалар мен жануарлардың болуына жол бермеңіз.

4.6 Бұйымды осы нұсқаулықта аталғандардан басқа мақсаттар үшін қолданбау керек. Бұйыммен жұмыс істеу, сақтау және күтім жасау осы пайдалану жөніндегі нұсқаулыққа қатаң сәйкес жүргізілуі керек.

4.7 Бұйымды егер жану немесе жарылыс қаупі бар болса, мәселен тез тұтанатын сұйықтықтардың немесе газдардың жанында қолданбаңыз.

4.8 Құралды егер ол қараусыз қалдырылған болса және құрастырудың, бөлшектеудің немесе тазалаудың алдында әрдайым желіден ажыратып отыру қажет. Сонымен бірге құралды кез келген ақаулықтар орын алған жағдайда және жұмыс аяқталғаннан кейін желіден ажырату қажет.

4.9 Қуат беру баусымының және бұйымның бүтіндігін қадағалау қажет. Бұйымды бүлінулер болған кезде қолдануға тыйым салынады.

4.10 Қуат беру баусымы бүлінген кезде қауіптерге жол бермеу үшін оны дайындаушы немесе оның агенті, немесе аналогтік біліктік тұлға ауыстыруы керек. Қуат беру баусымын ауыстыру қолданыстағы тарифқа сай авторландырылған сервистік орталықта жүзеге асырылады.

4.11 Бұйымға қате қарау оның бұзылуына, қолданушыға немесе оның мүллігіне зиян тигізуге әкеліп соқтыруы мүмкін.

4.12 Бұйымның жұмысы кезінде жерге тұйықталған заттарға жанаспаңыз (мәселен, құбыржолдарға, жылыту радиаторларына, газ плиталарына, тоңазытқышқа)

4.13 Қуат беру баусымын қызу көзінен, майдан және өткір заттардан алыс ұстаңыз.

4.14 Бұйыммен жиынтықта жеткізілмеген керек-жарақтарды қолдану қауіпті болуы және бұйымның істен шығуына әкеліп соқтыруы мүмкін.

4.15 Аспаптың қылтасына дайындалған өнімдерден басқа ештеңенің түспеуін қадағалаңыз.

## ПАЙДАЛАНУ ЖӨНІНДЕГІ НҰСҚАУЛЫҚ

4.16 Өнімдерді салғыш қылтаға итеру үшін бөгде заттарды қолдануға тыйым салынады. Жиынтықта жеткізілген итергішті қолданыңыз. Өнімдерді ешқашан қолдармен итеруге тырыспаңыз!

4.17 Құралды пайдалану кезінде су көзі мен ашық оттан алыста тегіс орнықты бетті қолданыңыз.

4.18 Электр құралын іске қосудың алдында, қылтаның дұрыс орнатылғанына және сенімді бекітілгеніне көз жеткізіңіз. Сонымен бірге, қылтаның ішкі бөліктерінің (иірмек, пышақ, диск) лайықты күйде және тәртіпте орнатылғанына көз жеткізіңіз.

4.19 Киім элементтерінің (жең, белдік және т.б. секілді) қылтаға түсулерін болдырмаңыз, себебі бұл жарақат алуға және электр құралының бұзылуына әкеліп соқтыруы мүмкін.

4.20 Термоажыратқыштың кездейсоқ іске қосылуымен шақырылатын қауіптерге жол бермеу үшін құралға таймер секілді сырттай сөндіруші құрылғы арқылы қуат берілмеу керек немесе әдетте, коммуналдық қызметтермен іске қосылатын және сөндірілетін желіге қосылмауы тиіс.

4.21 Саптамаларды ауыстырудың алдында немесе қолдану кезінде қозғалатын бөліктерге қозғалу кезінде құралды сөндіру және оны қуат беруші желіден ажырату.

**НАЗАР АУДАРЫҢЫЗ!** Бұйым тек тұрмыстық қолдануға арналған.

**НАЗАР АУДАРЫҢЫЗ!** Электр құралын алкогольдік немесе есірткілік масаю шарттарында, немесе ақиқатты объективт қабылдауға кедергі жасаушы басқа да шарттарда қолданбау керек, және құралды осындай күйдегі немесе шарттардағы адамдарға сеніп тапсырмау керек!

**НАЗАР АУДАРЫҢЫЗ!** Аталған пайдалану жөніндегі нұсқаулық барлық мүмкін болатын оқыс жағдайларды қарастыра алмайды. Қолданушыға электр құралымен жұмыс жасау кезінде қауіпсіздік техникасы шараларын өздігінен сақтауы керек болады!

# 5 ЭЛЕКТР ҚҰРАЛЫНЫҢ АТҚАРЫМДЫҚ ЭЛЕМЕНТТЕРІ

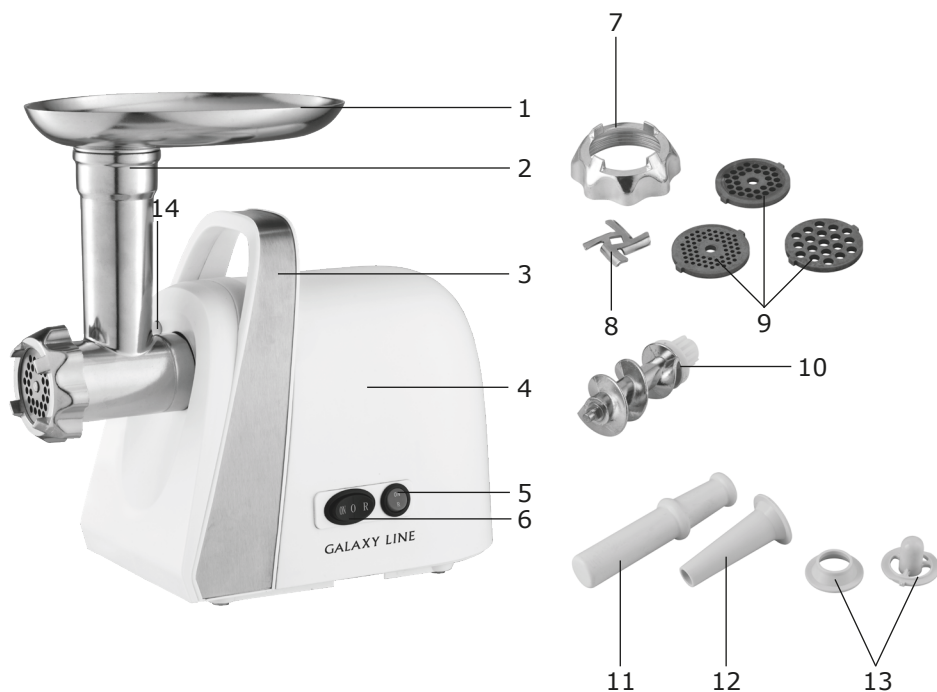

1. Салғыш лоток
2. Салу қылтасы
3. Тутқа
4. Аспаптың корпусы
5. Іске қосу батырмасы ON - «Қосылды», R - «Реверс»
6. Режимдерді ауыстырғыш: ON - «Қосылды», O - «Ажыратылды», R - «Реверс»
7. Бекіткіш сақина
8. Пышақ

9. Шағын, орташа және ірі кесулерге арналған дискілер
10. Иірімек
11. Итергіш
12. Сосискаларды әзірлеуге арналған саптама
13. «Кэббе» әзірлеуге арналған саптама
14. Кылта фиксаторының батырмасы

## 6 ЖҰМЫСҚА ДАЙЫНДАУ

Нұсқаулықты мұқият оқып шығыңыз. Құралды барлық қаптаушы материалын (бар болған жағдайда) алып тастай отырып, қаптамадан шығарыңыз.

Құрал бөлшектелген күйде жеткізіледі. Жиынтықты тексеріңіз және механикалық бүлінулердің жоқтығына көз жеткізіңіз. Корпусты алдымен дымқыл майлықпен, сосын құрғақ матамен сүртіңіз.

Дискіні, қылтаны, бекіткіш сақинаны, пышақты, саптамалар сақтық шараларын сақтаумен жылы суда жұмсақ жуғыш құралды қолданумен жуыңыз және оларды кептіріңіз.

## 7 ЭЛЕКТР ҚҰРАЛЫН ПАЙДАЛАНУ

### 7.1 Құрастыру

7.1.1 Оңға аздап еңкейтіп, оны орнатуға арналған ұяға қылтасын тығыздап қойыңыз (1-сур.), сосын қылтаны 2-сур. көрсетілгендей етіп сағат тіліне қарсы бұраңыз, бекітілгенше дейін.

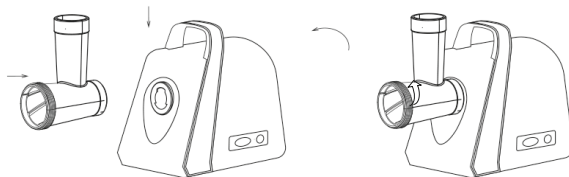

1 сур.

2 сур.

7.1.2 Иірмекті қылтаға алға жіңішке ұшымен орналастырыңыз және ол электрлі қозғалтқыштың жетегімен тығыз байланысқа түскенше дейін оны аздап бұраңыз (3 сур.).

7.1.3 Пышақты иірмекке жалпақ жағымен 4 сур. көрсетілгендей иірмектен қарама-қарсы бағытқа орналастырыңыз.

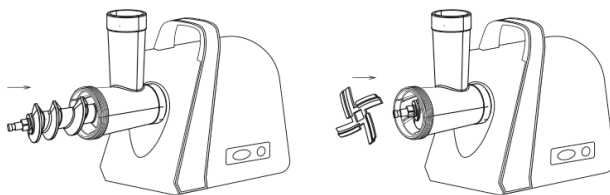

3 сур.

4 сур.

Егер пышақ қате орнатылатын болса, өнімдер де қате өңделетін болады, бұл аспаптың істен шығуына немесе басқа да қажетсіз салдарларға әкеліп соқтыруы мүмкін.

7.1.4 Сіз арқылы таңдалған дискіні қылтаға пазалардың дискіге және қылтаға сәйкес келуін (5 сур.) есепке ала отырып орналастырыңыз.

7.1.5 Құрылымды бекіткіш сақинаның көмегімен, оны 6 сур. көрсетілгендей сағат тіліне бұрай отырып, бекітіңіз. Сақинаны аса тығыздап тартпаңыз.

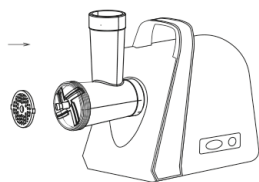

5 сур.

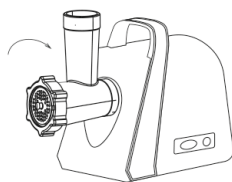

6 сур.

7.1.6 Лотокты қылтаға орналастырыңыз және оған аздап баса отырып, бекітіңіз (7 сур.).

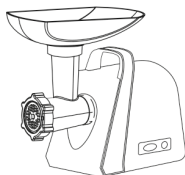

7 сур.

7.1.7 Құралды берік, орнықты бетке орнатыңыз. Аспап жұмыс жасауға дайын.

**ЕСКЕРТУ:** ауаның еркін айналымы және қозғалтқыштың салқындауы үшін желдеткіш саңылауларды аспаптың астынан және бүйірлерінен жаппаңыз.

**НАЗАР АУДАРЫҢЫЗ!** Құрылғы тұрмыстық қолдануға ғана арналған!

## 7.2 Фарш әзірлеу

Етті олардың салғыш қылтадан жеңіл өтетіндей мөлшердегі кесектерге кесіңіз. Сүйектерді және қабықшаларды алып тастаңыз.

### МҰЗДАТЫЛҒАН ЕТТІ ҚОЛДАНБАҢЫЗ!

Етті лотокқа салыңыз. Етті қылта бойынша итергіштің көмегімен үстінен астына итеріңіз. Аспапты электр желісіне қосыңыз, «ON» батырмасын басыңыз және режимдерді ауыстырғышты «ON» күйіне ауыстырыңыз. Етті аз-аздап лотокқа салып тұрыңыз және оны итергішпен қылтаға итеріп отырыңыз. Жұмыс аяқталғаннан кейін аспапты сөндіріңіз және оны электр желісінен ажыратыңыз.

**НАЗАР АУДАРЫҢЫЗ!** Жұмыс уақытында тек жиынтыққа кіретін итергішті ғана қолданыңыз. Жүктеуші қылтаға өнімдерді итеру үшін бөгде заттарды қолдануға тыйым салынады.

## 7.3 Кеббә әзірлеу

Кеббә – бұл қой етінен және бидай ұнынан әзірленетін дәстүрлі таяу шығыстық тағам. Фарштан қуыс түтікшелер жасайды, олардың іштерін дәмдеуіштермен фаршпен толтырады және майда қуырады. Кеббә әзірлеуге арналған саптамаларды қолдану үшін:

7.3.1 Иірмекпен және пышақпен қылтаны корпусқа орнатыңыз. Қылтаға қажетті дискті орналастырыңыз. «Кеббе» дайындауға арналған саптаманы бекіткіш сақинаға қойыңыз. Бекіткіш сақинаның көмегімен конструкцияны корпусқа бекітіңіз. Сақинаны тым қатты тығыздап тартпаңыз!

7.3.2 Көрсетілгендей етті лотокқа аз- аздап сала отырып, итергішті қолданыңыз.

**НАЗАР АУДАРЫҢЫЗ!** Құралдың үздіксіз жұмыс жасау уақыты 10 минуттан аспауы керек. 10 минут үздіксіз жұмыстан кейін құралды сөндіру және оны бөлмелік температураға дейін салқындату (2 минуттан кем емес) керек, одан кейін жұмысты жалғастыруға болады.

#### 7.4 Сосискалар әзірлеу

7.4.1 Тиісті саптаманы 8 сур. көрсетілгендей етіп орнатыңыз.

7.4.2 Құрылымды бекіткіш сақинаның көмегімен етіп бекітіңіз. Сақинаны тым қатты тығыздап тартпаңыз!

7.4.3 Сосискаларды әзірлеу үшін қабықшаны жылы суда 10 минут ұстаңыз, сосын дымқыл қабықшаны сосискаларды әзірлеуге арналған саптамаға кигізіңіз.

7.4.4 Етті лотокқа орналастырыңыз және, итергішті қолдана отырып, қабықшаны толтырыңыз.

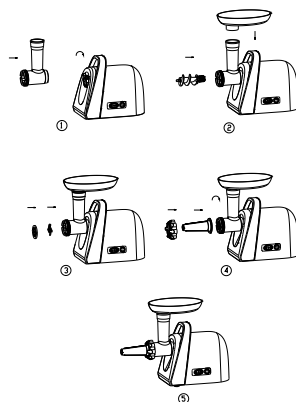

8 сур.

#### 7.5 Реверс атқарымын қолдану

Егер ет тартқыш толып қалса, режимдерді ауыстырғышты «РЕВЕРС» күйіне ауыстырыңыз.

Іске қосу батырмасын «R» («Реверс») күйіне және режимдерді ауыстырғышты «R»(реверс) күйіне ауыстырыңыз. Бұл ретте иірмек кері бағытты айнала бастайды және тұрып қалған өнімдерді итеріп шығарады. Егер бұл көмектеспесе, ет тартқышты сөндіріңіз, ашаны розеткіден шығарыңыз және ет тартқышты бөлшектеніңіз. Оны тазалаңыз және қайта жинаңыз.

**НАЗАР АУДАРЫҢЫЗ!** «РЕВЕРС» атқарымын аспап жұмыс жасап тұрған кезде қосуға болмайды. Режимдерді ауыстырғышты О - «ажырату» күйіне ауыстыра отырып, аспапты ажырату қажет. Осыдан кейін Сіз режимдерді ауыстырғышты «РЕВЕРС» күйіне ауыстыра аласыз. Кері жағдайда бұл аспаптың бүлінуіне әкеліп соқтыруы мүмкін.

**НАЗАР АУДАРЫҢЫЗ!** Кескіш жүздер өткір қайралған! Жарақат алуларды болдырмау үшін, жүздерді өте абайлап қолданыңыз.



## 8 ТЕХНИКАЛЫҚ ҚЫЗМЕТ КӨРСЕТУ

Қажакты және құрамында хлор бар заттарды немесе органикалық езгіштерді қолданбаңыз! Электрлі қозғалтқыштың істен шығуын болдырмау үшін ешқашан құралдың корпусын суға батырмаңыз. Корпусты дымқыл шүберекпен сүрту керек.

### 8.1 Тазалау және күтім

8.1.1 Аспапты сөндіріңіз және істікшені резеткіден шығарыңыз.

8.1.2 Салынушы қылтаның ішкі бөліктерін алып шығыңыз.

8.1.3 Фиксаторды ұстап тұрып, қылтаны шешіңіз.

8.1.4 Барлық ішкі бөлшектерден және қылтадан өнімдердің ірі қалдықтарын кетіріңіз.

8.1.5 Өнімдермен жанасқан қылтаны және барлық бөлшектерін жуғыш құралмен жылы сумен жуыңыз. Саптама-шырынсыққышты және саптама-майдалап турағышты әрбір қолданудан кейін жылы суда жұмсақ жуғыш құралды қолданумен жуу қажет.

8.1.6 Таза және құрғатылған пышақ пен дискілерді өсімдік майы сіңірілген матамен сүрту ұсынылады.

## 9 САҚТАУ ЕРЕЖЕСІ

Бұйымды 0°C-тан +40°C-қа дейінгі қоршаған ортаның температурасы кезінде және 80%-дан аспайтын ауаның салыстырмалы ылғалдылығында сақтау керек. Бүлінудерді болдырмау үшін бұйымды тек зауыттық қаптамада ғана тасымалдаңыз. Тасымалдаудан немесе төмендетілген температурада сақтаудан кейін бұйымды оны бөлме температурасында кем дегенде екі сағаттай ұстау керек. Бұйымды тиеу, түсіру және сақтау кезінде пайдалану жөніндегі нұсқаулықта мазмұндалғандардан басқа келесі талаптарды басшылыққа алу керек:

- бұйымның бүлінуіне және/немесе оның қаптамасының бұзылуына әкеліп соқтыруы мүмкін елеулі механикалық жүктемелерге бұйымды ұшыратуға тыйым салынады;

- бұйымның қаптамасына судың және басқа да сұйықтықтардың тиіп кетулерін болдырмау қажет. Пайдалануда болған бұйымды теріс температурада тасымалдаудың немесе сақтауға берудің алдында бұйымда судың жоқтығына көз жеткізу қажет. Бұйымның барлық беттері құрғақ болулары керек. Бұйымды температураның елеулі айырмаларынан және тікелей күн сәулелерінен қорғаңыз

### 9.1 Кәдеге жарату



Бұйымды қате кәдеге жарату қоршаған ортаға орны толғысыз зиян келтіреді. Ақаулы бұйымды сонымен бірге пайдаланылған қуат беру элементтерін тұрмыстық қалдықтармен бірге лақтырмаңыз. Осы мақсаттар үшін мамандандырылған кәдеге жарату орталығына жүгініңіз.

Сіз тұрмыстық бұйымдарды, жабдықтарды және пайдаланылған қуат беру элементтерін қайта өңдеуге қабылдаушы бекеттердің мекен-жайларын Сіздегі елді мекендегі муниципалдық қызметтен ала аласыз.

## 10 ҚЫЗМЕТТІК МЕРЗІМІ

Аталған бұйым осы нұсқаулықта көрсетілген барлық талаптарды сақтау кезінде кем дегенде 3 жыл жұмыс істеуі керек. Дайындаушы сатып алушылардың назарын бұйымды жеке мақсаттар аясында пайдалану кезінде және осы пайдалану жөніндегі нұсқаулықта келтірілген қолдану ережелерінің сақталуы бұйымның осы нұсқаулықта аталған қызметтік мерзімін айтарлықтай ұзартуы мүмкін екендігіне аудартады. Дайындаушы өзіне құрылымына және жиынтықтылауға бұйымның пайдаланушылық қасиетін нашарлатпайтын өзгерістерді енгізу құқығын қалдырады.

Құралдың қызметтік мерзімі 3 жылды құрайды.

## 11 ЫҚТИМАЛ АҚАУЛЫҚТАР ЖӘНЕ ОЛАРДЫ ЖОЮ ӘДІСТЕРІ

Егер электр құралы істен шықса, оны өздігіңізден жөндеуге тырыспаңыз. Міндетті түрде авторландырылған сервистік орталыққа баруды ұсынамыз. Сіздің назарыңызды аталған үлгінің қозғалтқышты қызып кетуден қорғау жүйесімен жабдықталғанына аударамыз. Қозғалтқыш қызып кеткен кезде аспаптың қуат беруі автоматты түрде ажыратылады.

11.1 Егер сіздің аспабыңыз кенеттен жұмыс жасауын тоқтатса:

11.1.1 Істікшені резеткіден ажыратыңыз.

11.1.2 Режимдерді ажыратқышты «0» («Сөндірулі») күйіне ауыстырыңыз.

11.1.3 Аспапқа суынуына 30 минуттай уақыт беріңіз.

11.1.4 Істікшені резеткіге қайта қосыңыз.

11.1.5 Аспапты режимдерді ауыстырғыштың көмегімен қайта іске қосыңыз.

Егер қозғалтқышты ажырату жүйесі қызып кету кезінде жиі іске қосыла беретін болса, өтінеміз, авторландырылған сервистік орталыққа жүгініңіз.

## 12 ДАЙЫНДАУШЫНЫҢ КЕПІЛДЕМЕСІ

**Сіздің назарыңызды барлық кепілдікті мерзімнің ішінде электр құралы келесі шарттардың сақталуы кезінде тегін сервистік қызмет көрсетуге немесе жөндеуге қабылданатын болатындығына аудартамыз:**

Кепілдікті міндеттеме онда сатылған күні, сериялық нөмірі, сатушы ұйымның мөрі (мөртабаны), сатушының қолы көрсетілген дұрыс толтырылған кепілдік талоны болған кезде жүзеге асырылады. Сізде дұрыс толтырылған кепілдік талоны болмаған кезде біз Сіздің аталған бұйымның сапасы бойынша наразылықтарыңыздан бас тартуға мәжбүр боламыз. Түсінбеушіліктерді болдырмау үшін Сізден бұйыммен жұмысты бастауды алдында пайдалану жөніндегі нұсқаулықпен танысып шығуды өтінеміз. Сіздің назарыңызды бұйымның тек тұрмыстық тағайындалуына аударамыз. Кепілдік шарттары иегердің үйінде мезгілдік техникалық қызмет көрсетуді

қарастырмайды.

Осы кепілдікті шарттардың құқықтық негізі қолданыстағы Ресей Федерациясының заңнамасы, атап айтқанда, «Тұтынушылардың құқықтарын қорғау туралы» Федералдық Заңның соңғы редакциясы және Ресей Федерациясының Азаматтық кодексі болып табылады.

Бұйымның пайдаланудың кепілдікті мерзімі 24 айды құрайды. Бұл мерзім бөлшек сауда желісі арқылы сатып алынған күннен бастап есептеледі. Біздің кепілдікті міндеттемелер тек кепілдікті мерзімнің ішінде анықталған және өндірістік технологиялық және конструктивтік ақаулармен шарттас, яғни компания-дайындаушы арқылы жол берілген ақауларға ғана таралады.

### **12.1 Кепілдікті міндеттемелер келесілерге таралады:**

12.1.1 Келесінің нәтижесінде орын алған ақаулықтар:

- қолданушының пайдалану жөніндегі нұсқаулықтың ұйғарымдарын сақтамауы;
- сыртқы немесе кез келген басқа әсерлерден шақырылған механикалық бүлінулер;
- бұйымды тағайындалуы бойынша қолданбау,
- бұйымға жаңбыр, қар, жоғары ылғалдылық, қызу, агрессивтік орталар, қуат беруші электр желісі параметрлерінің пайдалану жөніндегі нұсқаулықтың талаптарына сәйкессіздігі секілді жағымсыз атмосфералық және сыртқы әсерлер;
- аталған үлгінің технологиялық конструкциялары арқылы қарастырылмаған, өндіруші арқылы ұсынылмаған немесе мақұлданбаған керек-жарақтарды, шығын материалдарын және косалқы бөлшектерді қолдану.

12.1.2 Ашуға, жөндеуге немесе түрлендіруге оларға уәкілетті емес тұлғалар арқылы ұшыраған бұйымдар.

12.1.3 Бұйымды лайықсыз сақтаудың немесе қараудың салдарында пайда болған ақаулықтар:

- бұйымның металл элементтерінде тоттардың болуы;
- қуат беру баусымының үзілулері мен кесіктері;
- сызаттар, жарықшақтар, корпустың, бұйымның пластик бөліктерінің күшті үйкелістері және т.б.

12.1.4 Бұйымның асқын жүктелуінің нәтижесінде пайда болған, құралдың істен шығуына әкеліп соқтырған ақаулықтар.

12.1.5 Сериялық нөмірі оқылмайтын бұйым.

12.1.6 Кезеңдік ауыстыруға жататын шығын материалдары (пышақтар, торлар, саптама-шырынсыққыш), ауыстырмалы бөлшектер, түйіндер, сонымен бірге электр құралымен жиынтықта жеткізілетін керек-жарақтар мен толымдаушылар.

12.1.7 Асқын жүктелудің сөзсіз белгілеріне жататындар:

- бұйымның бөлшектері мен тораптарының деформациялануы мен балқуы;
- редуктордың жұмыс тістегіріштіктерінің тозуы;
- ет тартқыш қосылыстарының сынығы;
- иірімек қосылыстарының бұзылуы;
- сымдарды оқшаулағыштардың қарауы немесе күюі.

Сіздің назарыңызды бұйымды сервистік орталыққа және одан жеткізудің соңғы тұтынушы (иегері) арқылы немесе оның қаражатының есебінен жүзеге асырылатындығына аудартамыз.

Құралға кепілдік жағдайды орнату бойынша техникалық куәландыру тек авторландырылған сервистік орталықта ғана жүргізіледі. Сервистік орталықтардың тізімін сатушыдан немесе **www.galaxy-tecs.ru**. сайтынан білуге болады.

**НАЗАР АУДАРЫҢЫЗ!** Бұйымды сатып алу кезінде жиынтықтылығы мен дұрыстығын тексеруді, сонымен қатар кепілдік талонның дұрыс толтырылуын талап етіңіз.

Бұйым моделдің атауымен және тауарлық белгісімен аталған тауар үшін арнайы арналған жеке қаптамада берілуі керек.

## 13 ӨЗГЕ АҚПАРАТ

**Импорттаушы, дайындаушы уәкілеттік берген тұлға:** «Омега» ЖШҚ

**Мекен-жай:** 432048, Ресей Федерациясы, Ульяновск облысы, қ.о. Ульяновск қаласы, Ульяновск қ., Локомотивная көш., ғим.14А

**Телефон:** +78422324242

**Электрондық поштаның мекенжайы:** mail@simbirsk-crown.ru.

**Дайындаушы:** Юйяо С.В. Илектрик Аплайанс Ко., Лтд.

**Мекен-жай:** №16 Хунцяо Роуд, Янмин Стрит, Юйяо қала, Чжэцзян аудан, Қытай

ҚХР жасалған.

**Дайындалған күні бұйымның өзінде орналасқан лейблдың (ақпараттық тақтайша) сериялық нөмірінде орналасқан. Дайындаушының стандартына сәйкес сериялық нөмір - импорттаушыдан және тапсырыс нөмірінен / дайындалған жылы мен айынан / бұйымның реттік нөмірінен тұрады.**