

Panasonic®

Operating Instructions (Household) Rechargeable Shaver

Model No. ES-LT4N
ES-LT2N

English.....	3
Русский	19
Українська	37
Қазақша.....	53



Инструкция по эксплуатации (Бытового назначения) Электробритва с возможностью работы от аккумулятора

Модель № ES-LT4N
ES-LT2N

Содержание

Указания по технике безопасности	20	Очистка электробритвы	29
Использование по назначению	23	Устранение неисправностей	31
Детали электробритвы	24	Срок службы батареи	33
Работа и индикация блокировки выключателя	25	Извлечение встроенного аккумулятора	33
Зарядка электробритвы	26	Технические характеристики	34
Как пользоваться электробритвой	27		

Указания по технике безопасности



Чтобы уменьшить риск получения травм, гибели людей, поражения электрическим током, пожара и повреждения имущества, всегда соблюдайте следующие меры предосторожности.

Пояснения к символам

Следующие символы используются для классификации и описания уровня опасности, травм и материального ущерба, которые возникнут при игнорировании указаний и ненадлежащем использовании продукта.

 ОПАСНОСТЬ	Обозначает потенциальную опасность, которая приведет к серьезным травмам или смерти.
 ПРЕДУПРЕЖДЕНИЕ	Обозначает потенциальную опасность, которая может привести к серьезным травмам или смерти.
 ВНИМАНИЕ	Обозначает опасность, которая может привести к незначительным травмам.

Для классификации и описания типов инструкций, которым необходимо следовать, используются следующие символы.

	Этот символ используется для предупреждения пользователей о конкретном способе эксплуатации, который запрещено применять.
	Этот символ используется для предупреждения пользователей о конкретной процедуре, которой необходимо следовать для безопасной эксплуатации прибора.

ПРЕДУПРЕЖДЕНИЕ

► Источник питания

-  Не подключайте и не отключайте адаптер от бытовой розетки мокрыми руками.
- Это может привести к поражению электрическим током или травме.

Не погружайте адаптер сети переменного тока в воду и никогда не мойте его водой.

Не располагайте адаптер переменного тока в помещениях с высокой влажностью, а также в непосредственной близости от воды.

-  **Никогда не используйте прибор, если адаптер сети переменного тока поврежден или если сетевая вилка слишком свободно входит в бытовую розетку. Нельзя повреждать, изменять, а также сгибать, тянуть или перекручивать с чрезмерным усилием шнур. Кроме того не ставьте ничего тяжелого на шнур и не передавливайте его.**

- Это может привести к поражению электрическим током или пожару вследствие короткого замыкания.

Не используйте в случае превышения номинальной нагрузки в бытовой розетке или электропроводке.

-  - Превышение номинальной нагрузки при подключении слишком большого количества штепселей в одну бытовую розетку может привести к пожару из-за перегрева.

Не используйте ничего, кроме прилагаемого адаптера сети переменного тока. Кроме того, не заряжайте какие-либо другие приборы с помощью прилагаемого адаптера сети переменного тока.

-  - Это может привести к ожогам или пожару вследствие короткого замыкания.



ПРЕДУПРЕЖДЕНИЕ

Всегда проверяйте, чтобы прибор работал от источника питания с соответствующим номинальным напряжением, которое указано на адаптере сети переменного тока.



Вставьте адаптер до упора.

- Невыполнение этого требования может привести к пожару или поражению электрическим током.

► В случае неправильной работы или неисправности

Немедленно прекратите использование и отключите адаптер, если возник сбой или какие-либо отклонения.

- Невыполнение этого требования может привести к пожару, поражению электрическим током или травмам.

<Причины сбоев и неисправностей>



- Корпус электробритвы, адаптер, или шнур деформирован или необычно горячий.
 - Корпус электробритвы, адаптер, или шнур пахнет гарью.
 - Во время работы или зарядки возникает необычный звук, исходящий от электробритвы, адаптера, или шнура.
- Обратитесь за проверкой или ремонтом в авторизованный сервисный центр.

► Продукт

Данная электробритва оснащена встроенным аккумулятором. Не бросайте в огонь, не нагревайте, а также не заряжайте, не используйте и не оставляйте прибор в местах с высокой температурой.

- Это может привести к перегреву, воспламенению или взрыву.

Не вносите изменений и не ремонтируйте.

- Это может привести к пожару, поражению электрическим током или травме.

Обратитесь в авторизованный сервисный центр для ремонта (замены батареи и т.д.).



Никогда не разбирайте прибор, за исключением случаев, когда он подвергается утилизации.

- Это может привести к пожару, поражению электрическим током или травме.

► Чистка



Всегда выключайте адаптер из розетки перед чисткой.

- Невыполнение этого требования может привести к поражению электрическим током или травмам.

Регулярно очищайте сетевую вилку и вилку прибора с целью предотвращения накопления пыли.



- Невыполнение этого требования может привести к возгоранию из-за повреждения изоляции из-за влажности. Отключите адаптер и протрите сухой тряпкой.

Этот прибор не предназначен для использования людьми (включая детей) с ограниченными физическими, сенсорными или умственными способностями или лицами без соответствующих знаний и опыта. Использование прибора такими людьми допускается только под наблюдением лица, отвечающего за их безопасность, и при условии соблюдения четких инструкций по работе с прибором. Необходимо следить, чтобы дети не играли с прибором.



- Невыполнение этого требования может привести к повреждению или травмам.

Шнур питания не подлежит замене. В случае повреждения шнура адаптер сети переменного тока необходимо утилизировать.





- Невыполнение этого требования может привести к повреждению или травмам.

ПРЕДУПРЕЖДЕНИЕ

► Для предотвращения несчастных случаев

-  Не хранить в местах, доступных для детей и младенцев. Не позволяйте им пользоваться прибором.
- Помещение внутренних лезвий, чистящей щётки и/или емкости со смазкой в рот может привести к несчастным случаям и травмам.

-  При случайном проглатывании смазки не вызывайте рвоту, выпейте большое количество воды и обратитесь к врачу.

-  Если смазка попала в глаза, немедленно тщательно промойте проточной водой и обратитесь к врачу.
- Невыполнение этих требований может привести к травме.

ВНИМАНИЕ

► Защита кожи

-  Не оказывайте чрезмерного давления, прикладывая сеточную систему к губам или другим частям лица. Не прикладывайте сеточную систему непосредственно к дефектам или повреждениям кожи.
- Это может привести к травмированию кожи.

-  Не надавливайте с силой на сеточную систему. Кроме того, не прикасайтесь к сеточной системе пальцами или ногтями при работе прибора.

-  Не используйте этот продукт для стрижки волос на голове или бритья какой-либо другой части тела.
- Это может привести к травмам кожи или сократить срок службы сеточной системы.

-  Не прикасайтесь к лезвиям (металлической части) внутренних лезвий.
- Это может привести к травмам рук.

-  Проверьте сеточную систему на наличие трещин и деформаций перед применением.
- Невыполнение этого требования может привести к травмам кожи.

-  Для переноски или хранения электробритвы обязательно закрывайте ее защитной крышкой.
- Невыполнение этого требования может привести к травмам кожи или сократить срок службы сеточной системы.

► Соблюдайте следующие меры предосторожности

-  Не допускайте, чтобы мусор прилипал к сетевой вилке или вилке прибора.
- Это может привести к поражению электрическим током или пожару вследствие короткого замыкания.

-  Не давайте пользоваться электробритвой членам вашей семьи или другим людям.
- Это может привести к инфекции или воспалению.

-  Не роняйте и не ударяйте о другие предметы.
- Это может привести к травмам.

-  Не наматывайте шнур вокруг адаптера во время хранения.
- Это может привести к излому шнура под нагрузкой, и, как следствие, к пожару по причине короткого замыкания.

-  Отключите адаптер от бытовой розетки, когда прибор не заряжается.
- Невыполнение этого требования может привести к поражению электрическим током или пожару из-за утечки тока в результате износа изоляции.

ВНИМАНИЕ

При отключении адаптера или вилки прибора держитесь за адаптер или вилку прибора, а не за шнур.

- Невыполнение этого требования может привести к поражению электрическим током или травмам.

► Утилизация аккумулятора

ОПАСНОСТЬ

Аккумулятор предназначен исключительно для использования с этой электробритвой. Не используйте аккумулятор с другими устройствами. Не заряжайте аккумулятор после того, как он был вынут из устройства.

- Не бросайте в огонь и не нагревайте.
- Не ударяйте, не разбирайте, не модифицируйте и не прокалывайте.
- Не позволяйте положительным и отрицательным клеммам аккумулятора входить в контакт друг с другом через металлические предметы.
- Не переносите и не храните аккумулятор вместе с металлическими украшениями, такими как цепочки, заколки.
- Не заряжайте, не используйте и не оставляйте аккумулятор там, где он будет подвергаться воздействию высоких температур, например, под прямыми солнечными лучами или вблизи других источников тепла.
- **Никогда не нарушайте изоляцию аккумулятора.**
 - Это может привести к перегреву, воспламенению или взрыву.

ПРЕДУПРЕЖДЕНИЕ

После снятия аккумулятора держите его в месте, недоступном для детей.

-  - Аккумулятор может нанести вред организму при случайном проглатывании.
Если это произошло, немедленно обратитесь к врачу.

При протечке аккумуляторной жидкости соблюдайте следующие процедуры. Не прикасайтесь к аккумулятору голыми руками.

-  - Аккумуляторная жидкость может привести к слепоте при попадании в глаза.
Не трите глаза. Немедленно промойте чистой водой и обратитесь к врачу.
- При попадании на кожу или одежду аккумуляторная жидкость может вызвать воспаления или травмы.
Тщательно смойте ее чистой водой и обратитесь к врачу.

Использование по назначению

- Данная электробритва может использоваться как для влажного бритья с пеной, так и для сухого бритья. Этой водонепроницаемой электробритвой можно пользоваться в душе, а после бритья промывать водой. Данный знак означает, что электробритвой можно пользоваться в ванной или в душе.



▶ Примечания

- Попробуйте влажное бритье с применением пены на протяжении трех недель, и вы заметите разницу. Потребуется некоторое время для того, чтобы привыкнуть к электробритве Panasonic для влажного/сухого бритья, поскольку Вашей коже и волосяному покрову всегда требуется около месяца, чтобы привыкнуть к любому новому методу бритья.
- Не допускайте контакта сеточной системы с твердыми предметами. Это может привести к повреждению лезвий, так как они очень тонкие и легко деформируются.
- Не сушите корпус электробритвы при помощи фена или сушильной машины. Это может привести к неисправности или деформации деталей.
- Не оставляйте электробритву со снятой рамкой для крепления сеток под прямыми солнечными лучами. Это может привести к повреждению гидроизоляционных резиновых деталей и ухудшению водостойкости, что может стать причиной неисправности.
- После использования храните электробритву в сухом месте. Невыполнение этого требования может привести к поломке из-за накопления конденсата или образования ржавчины.
- Следите, чтобы оба внутренних лезвия были вставлены. Если вставлено только одно внутреннее лезвие, электробритва может быть повреждена.
- При очистке электробритвы в воде не используйте соленую или горячую воду. Не оставляйте электробритву погруженной в воду на длительное время.

Детали электробритвы

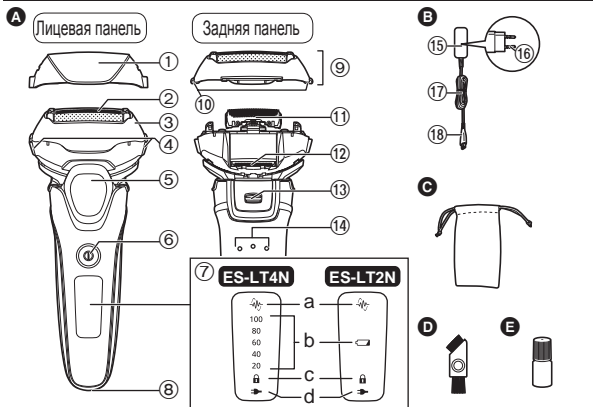

A Корпус электробритвы







- 1 Защитная крышка
- 2 Сеточная система
- 3 Рамка для крепления сеток
- 4 Кнопки для снятия бритвенной головки
- 5 Опора для пальца
- 6 Выключатель питания. Включение и выключение электробритвы, а также блокировка и разблокировка выключателя питания.
- 7 Экран
 - a. Индикатор сенсорного режима (☺)
 - b. Индикатор ёмкости аккумулятора
 - c. Индикатор блокировки выключателя (🔒)

d. Индикатор состояния зарядки (→)

- 8 Разъем
 - 9 Бритвенная головка
 - 10 Кнопки для снятия сеток
 - 11 Внутренние лезвия
 - 12 Триммер
 - 13 Переключатель триммера
 - 14 Разъемы на задней стороне корпуса бритвы
- B Адаптер сети переменного тока (RE7-87)**
- 15 Адаптер
 - 16 Сетевая вилка
 - 17 Шнур
 - 18 Вилка прибора
- Аксессуары
- C Дорожный футляр
 - D Чистящая щеточка
 - E Смазка

Работа и индикация блокировки выключателя

► Блокировка выключателя питания



<p>1. Нажмите на выключатель питания один раз, затем отпустите.</p> <ul style="list-style-type: none"> • Электробритва начинает работать. 	<p>2. Нажмите и удерживайте выключатель питания более 2 секунд при работающей электробритве.</p> <ul style="list-style-type: none"> • Электробритва выключится. 	<p>3. Отпустите выключатель питания.</p> 
 <p>Индикатор блокировки выключателя отключен.</p>	 <p>Индикатор блокировки выключателя загорится.</p>	 <p>Индикатор блокировки выключателя отключится через 5 секунд.</p>

► Разблокировка выключателя питания

<p>1. Держите кнопку выключателя питания нажатой в течение более 2 секунд.</p> 	<p>2. После того, как электробритва питания начинает работать, отпустите выключатель питания.</p> 
 <p>Индикатор блокировки выключателя будет мигать.</p>	 <p>Индикатор блокировки выключателя погаснет.</p>

- Выключатель питания не может быть разблокирован во время зарядки.

► Проверка блокировки выключателя питания

<p>Нажмите на выключатель питания, когда он заблокирован.</p> 
 <p>Индикатор блокировки выключателя будет мигать в течение 5 секунд, а затем отключится.</p>

- Это можно также проверить, отсоединив адаптер сети переменного тока во время зарядки.

Зарядка электробритвы

1 Вставьте вилку прибора в электробритву.

- Прежде чем вставлять вилку питания, выключите электробритву.

2 Вставьте адаптер в розетку электрической сети.

- Тщательно вытрите капельки воды с разъема.
- Убедитесь, что индикатор состояния зарядки (→) светится.
- Зарядка занимает приблизительно 1 час. Время зарядки зависит от зарядной ёмкости.
- Зарядка устройства после каждого использования не повлияет на срок эксплуатации аккумулятора.

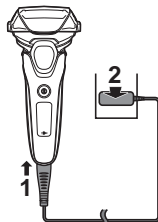

3 Отсоедините адаптер по окончании зарядки.

- Зарядка аккумулятора в течение более 1 часа не скажется на его работоспособности.

Примечание

Вы не можете использовать электробритву во время зарядки.

В процессе зарядки

ES-LT4N

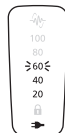

Светится индикатор состояния зарядки (→).

Количество делений на индикаторе ёмкости аккумулятора будет увеличиваться по мере его зарядки.

ES-LT2N



Светится индикатор состояния зарядки (→).

После завершения зарядки

ES-LT4N

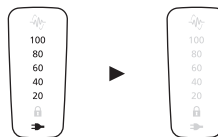

Индикатор ёмкости аккумулятора и индикатор состояния зарядки (→) загорится, а затем погаснет через 5 секунд.

ES-LT2N



Индикатор состояния зарядки (→) выключается.

Проблемы с зарядкой

ES-LT4N



Индикатор состояния зарядки (→) будет мигать два раза в секунду.

ES-LT2N



- Рекомендуется, чтобы температура воздуха при зарядке составляла 10 – 35 °С. Зарядка аккумулятора может занять больше времени или же он может вообще не зарядиться при чрезмерно высокой или низкой температуре. Заряжайте электробритву при температуре воздуха в пределах рекомендуемого диапазона.
- При первой зарядке электробритвы, или если она не использовалась дольше 6 месяцев, время зарядки может измениться или индикатор состояния зарядки (→) может не светиться несколько минут. Если электробритву не отключать, то индикатор со временем начнет светиться.

- Если во время использования электробритвы возникают помехи для радиоприемника или другого устройства, переместитесь в другое место для использования бритвы.

Как пользоваться электробритвой

1 Нажмите выключатель питания.

- Питание не может быть включено, когда горит индикатор блокировки выключателя (), так как выключатель питания заблокирован.

Держите кнопку выключателя нажатой в течение более 2 секунд, чтобы его разблокировать. (См. стр. 25.)

2 Держите электробритву, как показано на рисунке.

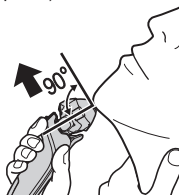

3 Брейтесь, совершая плавные движения бритвой по поверхности лица в направлении против роста волос.

- Начните бритье, слегка надавливая электробритвой на кожу лица. Натягивая кожу свободной рукой, перемещайте электробритву возвратно-поступательными движениями по направлению роста волос. Когда Ваша кожа привыкнет к такому способу бритья, можно немного увеличить давление электробритвой. Чрезмерное давление электробритвой не улучшает качество бритья.

► Примечания

- Если удерживать выключатель питания более 2 секунд, включится режим очистки звуковой вибрацией. (См. стр. 29.)
В этом режиме нельзя бриться.
- Не ставьте палец на выключатель питания во время использования электробритвы. Это может привести к блокировке выключателя питания или выключению электробритвы. Располагайте пальцы на специальной опоре для пальца во время использования электробритвы.
- Прибор может не работать при температуре приблизительно 5 °C или ниже.
- В зависимости от плотности бороды или количества обрезков волос в головке электробритвы сенсор может никак не реагировать, и звук может не изменяться. Это не является неисправностью.
- Сенсор может не срабатывать в зависимости от вида геля или пены для бритья; это не является неисправностью.
- Сенсор может не срабатывать при низком уровне заряда аккумулятора. В таком случае зарядите аккумулятор.
- Для предотвращения повреждения сеточной системы избегайте следующих ситуаций. Давление на любую часть сеточной системы или контакт сеточной системы с твердым предметом может привести к ее повреждению.
 - Бритье только частью сеточной системы.
 - Контакт пальца или ногтя с сеточной системой.

► Переключение бритвенной головки

Режим бритья можно менять.

FREE

Бритвенная головка движется.



LOCK

Бритвенная головка заблокирована.

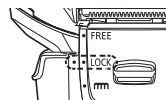

► Использование триммера

Сдвиньте переключатель триммера до положения «**III**» так, чтобы триммер принял вертикальное положение.



Нажмите и удерживайте кнопку разблокировки (a) и сдвиньте переключатель триммера вниз, чтобы опустить триммер.

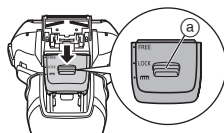

Подравнивание бакенбардов

Продвиньте переключатель триммера вверх. Включите электробритву, и, удерживая ее под прямым углом к коже, движениями сверху вниз подравняйте волосы на висках.



Перед бритьем

Триммер можно использовать для укорачивания длинной щетины перед бритьем. Брейте бороду головкой бритвы после предварительного бритья.



Работа индикаторов во время использования электробритвы

Во время использования

ES-LT4N

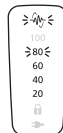

Отображается приблизительная емкость аккумулятора в диапазоне 20 – 100.

- Они погаснут примерно через 5 секунд после срабатывания выключателя питания.

- Индикатор сенсорного режима (☺) мигает.

ES-LT2N



- Индикатор сенсорного режима (☺) мигает.

Если аккумулятор разрядился

ES-LT4N

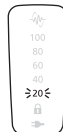

Во время работы электробритвы мигает «20».

- Вы можете побриться 2-3 раза после того, как «20» начнет мигать. (Это зависит от условий эксплуатации).

ES-LT2N



Индикатор емкости аккумулятора (☺) мигает во время работы электробритвы.

- Вы можете побриться 2-3 раза после того, как начнет мигать индикатор емкости аккумулятора (☺). (Это зависит от условий эксплуатации).

- Электробритвой можно пользоваться примерно 2 недели после полной зарядки.
(До полной разрядки аккумулятора при одном 3-минутном сухом бритье в день)
- Количество дней возможного использования может изменяться в зависимости от следующих условий.
 - Плотность бороды
 - Давление на кожу
 - Температура окружающей среды
 - Частота использования режима очистки звуковой вибрацией

Очистка электробритвы

Не используйте моющие средства для кухни, ванной или туалета. Также не протирайте растворителем, бензином, спиртом и т.д. Это может привести к неисправности.

1. Переведите выключатель питания в положение «OFF», затем отсоедините адаптер сети переменного тока.
 - Разблокируйте выключатель питания.
2. Намочите сеточную систему и нанесите на нее немного жидкого мыла для рук.
3. Держите кнопку выключателя нажатой в течение более 2 секунд, чтобы активировать режим очистки звуковой вибрацией.
 - Мигают по порядку индикаторы ёмкости аккумулятора.

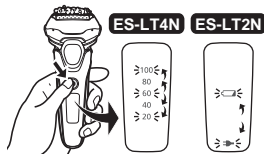

ES-LT4N

- Попеременно мигают индикатор ёмкости аккумулятора (↔) и индикатор состояния зарядки (⇒). **ES-LT2N**
- Через 20 секунд режим автоматически отключается.

4. Снимите бритвенную головку, нажмите и удерживайте выключатель питания в течение 2 секунд, чтобы активировать режим очистки звуковой вибрацией.

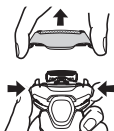

5. Промойте электробритву, бритвенную головку и триммер проточной водой.
 - После промывки водой несколько раз встряхните электробритву, чтобы удалить излишки влаги.
Удар о поверхность туалетного столика или другой предмет во время встряхивания бритвы может привести к неисправности.
 - Разбрызгивание уменьшится, если при промывании электробритва работает в режиме очистки звуковой вибрацией.
6. Вытрите оставшиеся капли воды сухой тканью.
7. Полностью высушите бритвенную головку, электробритву и триммер.



8. Прикрепите бритвенную головку к электробритве.
9. Смажьте электробритву.

Смазка

Для обеспечения комфортного бритья мы рекомендуем использовать смазку, поставляемую в комплекте с электробритвой.

1. Отключите электробритву.
2. Нанесите одну каплю смазки на каждую из сеток сеточной системы.
3. Промойте триммер и капните на него смазку.
4. Включите электробритву и дайте ей поработать вхолостую в течение 5 секунд.
5. Выключите электробритву и удалите излишки смазки с сеточной системы при помощи мягкой ткани.

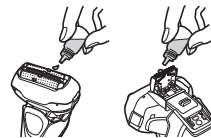

Очистка с помощью щетки

► Очистка длинной щеткой

Очистка сеточной системы (а), корпуса бритвенного станка (б) и триммера (в) выполняется с помощью длинной щетки.



► Очистка короткой щеточкой

Очистка внутренних лезвий выполняется движением короткой щеточки в указанном направлении (А).

- Не двигайте короткой щеткой в направлении (В), так как это может повредить внутренние лезвия и уменьшить их остроту.
- Не пользуйтесь короткой щеткой для очистки сеточной системы.

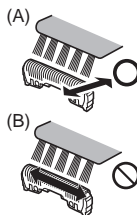

Замена сеточной системы и внутренних лезвий

Сеточная система	Ежегодно
Внутренние лезвия	Один раз в два года

► Снятие бритвенной головки

Нажмите кнопки снятия бритвенной головки и поднимите бритвенную головку.

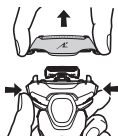

► Установка бритвенной головки

Поверните рамку для крепления сеток символом (⚡) вперед, наденьте бритвенную головку на бритву и надежно закрепите до щелчка.

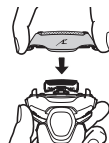

► Замена сеточной системы

1. Нажмите на кнопки для снятия сеток и вытащите сеточную систему.
2. Совместите значок на рамке для крепления сеток (⚡) со значком на сеточной системе (Δ) и надежно соедините их, прижав друг к другу, пока не услышите щелчок.

- Не пытайтесь установить сеточную систему обратной стороной.
- Устанавливайте бритвенную головку только со вставленной сеточной системой.
- Не нажимайте кнопки для снятия сеток с излишним усилием. Это может привести к сгибанию сеточной системы, что помешает ее надежному креплению к рамке для крепления сеток.

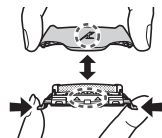

► Замена внутренних лезвий

1. Отсоедините внутренние лезвия по одному.
2. Вставляйте внутренние лезвия по одному.

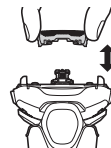

► Сменные детали

Сменные детали можно приобрести у дилера или в сервисном центре.

Сменные детали для ES-LT4N/ES-LT2N	Сеточная система и внутренние лезвия	WES9015
	Сеточная система	WES9089
	Внутренние лезвия	WES9068

Устранение неисправностей

Выполните следующие действия.

Если проблему решить не удастся, обратитесь в магазин, где был приобретен данный прибор, или в авторизованный сервисный центр Panasonic для ремонта.

Проблема	Действия
Выключатель питания не включается.	► Разблокируйте выключатель питания. (См. стр. 25.)
Подстриженные волосы разлетаются в стороны.	► Это можно устранить, выполняя очистку каждый раз после бритья. ► Очистите внутренние лезвия от прилипших обрезков щеточкой.
Сеточная система нагревается.	► Нанесите смазку. (См. стр. 29.)
	► Замените сеточную систему, если она повреждена или деформирована. (См. стр. 30.)

Проблема	Действия
Короткое время работы, даже после зарядки.	► Нанесите смазку.
	► Когда число использований после одной зарядки начинает снижаться, срок службы аккумулятора приближается к концу.
Усиливается запах.	► Это можно устранить, выполняя очистку каждый раз после бритья.
Звук работающей бритвы изменяется во время бритья.	► Работает сенсор. Звук изменяется в зависимости от плотности бороды.
	► Это можно устранить, выполняя очистку каждый раз после бритья.
Бритье не такое чистое, как раньше.	► Замените сеточную систему и/или внутренние лезвия. Ожидаемый срок службы сеточной системы и внутренних лезвий: Сеточная система: Примерно 1 год Внутренние лезвия: Примерно 2 года
	► Нанесите смазку.
	► Электробритва не работает даже после зарядки.
Электробритва не работает даже после зарядки.	► Прибор может не работать при температуре приблизительно 5 °C или ниже.
	► Срок службы аккумулятора подошел к концу.

Проблема	Действия
Электробритва издает громкий звук.	▶ Нанесите смазку.
	▶ Бритва издает высокие звуки из-за линейного привода двигателя. Это не является неисправностью.
	▶ Убедитесь, что лезвия присоединены правильно.
	▶ Почистите сеточную систему с помощью щетки.
Сенсор не реагирует.	В зависимости от плотности бороды или количества обрезков волос в головке электробритвы сенсор может никак не реагировать, и звук может не изменяться. Это не является неисправностью.
	▶ Сенсор может не срабатывать в зависимости от вида геля или пены для бритья; это не является неисправностью.
	▶ Сенсор может не срабатывать при низком уровне заряда аккумулятора. В таком случае зарядите аккумулятор.
	▶ Нанесите смазку. Сенсор может не срабатывать, если на лезвиях недостаточно смазки.

Проблема	Действия
Сенсор реагирует, даже если бритва не соприкасается с кожей.	▶ Очистите бритву от сбритых волос. Если бритва очень грязная, снимите рамку для крепления сеток и промойте водой. (См. стр. 29.)
	▶ Замените сеточную систему и/или внутренние лезвия. Ожидаемый срок службы сеточной системы и внутренних лезвий: Сеточная система: Примерно 1 год Внутренние лезвия: Примерно 2 года

Часто задаваемые вопросы

Вопрос	Ответ
Уменьшится ли емкость аккумулятора, если его долгое время не использовать?	▶ Аккумулятор теряет емкость, если он не используется более 6 месяцев, поэтому его необходимо полностью заряжать не реже, чем раз в 6 месяцев.
Можно ли заряжать электробритву после каждого использования?	▶ В электробритве используется литий-ионный аккумулятор, поэтому зарядка после каждого использования не влияет на срок эксплуатации аккумулятора.
Что входит в состав смазки?	▶ В состав смазки входит жидкий парафин.

Срок службы батареи

Срок службы аккумулятора составляет 3 года. Аккумулятор в данной электробритве не предназначен для самостоятельной замены пользователем. Заменяйте аккумулятор в официальном сервисном центре.

Извлечение встроенного аккумулятора

Перед утилизацией электробритвы удалите из неё аккумулятор. Пожалуйста, проследите за тем, чтобы утилизация батареи была выполнена в официальном пункте приема при наличии такового в Вашей стране.

Эту схему можно использовать только для утилизации электробритвы и нельзя использовать для ее ремонта. Если вы разберёте электробритву самостоятельно, она уже не будет водонепроницаемой, что может привести к ее неисправности.

- Снимите электробритву с адаптера сети переменного тока.
- Нажмите на переключатель питания, чтобы включить прибор, и оставьте его включенным до полной разрядки аккумулятора.

- Выполните шаги с ① по ④, затем приподнимите и извлеките аккумулятор.
- Избегайте короткого замыкания между положительной и отрицательной клеммами извлеченного аккумулятора, изолируя клеммы при помощи клейкой ленты.

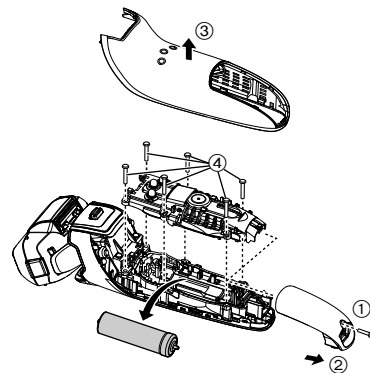

Рекомендации по охране окружающей среды и переработке отходов

В электробритве используется литий-ионный аккумулятор. Пожалуйста, проследите за тем, чтобы утилизация аккумулятора была выполнена в официальном пункте приема при наличии такового в Вашей стране.

Технические характеристики

Источник питания	См. табличку номиналов на адаптере сети переменного тока. (Автоматическая подстройка под сетевое напряжение)
Рабочее напряжение электродвигателя	3,6 В---
Время зарядки	Прибл. 1 час

Данное устройство предназначено только для домашнего использования.

Русский

Установленный производителем в порядке п. 2 ст. 5 Федерального Закона РФ “О защите прав потребителей” срок службы для данного изделия равен 7 годам с даты производства при условии, что изделие используется в строгом соответствии с настоящей инструкцией по эксплуатации и применимыми техническими стандартами.



Панасоник Корпорэйшн

1006, Кадома, Осака 571-8501, Япония

Сделано в Японии

Примечание:

Дата изготовления устройства (год, месяц) указана на обратной стороне в виде номера.

Номер: X X XXXXX

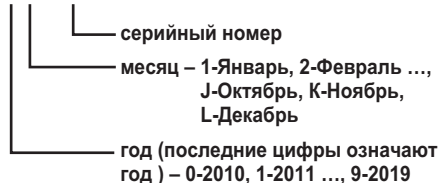

Примечание:

Дата изготовления устройства (год, месяц, день) указана на обратной стороне адаптера переменного тока.

Номер: X XX XX

— день

— месяц – Январь-01, Февраль-02 ...,
Декабрь-12

— год (последние цифры означают
год) – 0-2010, 1-2011..., 9-2019

Panasonic Corporation
<http://www.panasonic.com>
© Panasonic Corporation 2015

Вы скачали Инструкция для Panasonic ES-LT4N-S820 для ознакомления на сайте <http://www.panatex.com.ua>. Инструкции по эксплуатации, руководства пользователя, рецепты, рецепты для мультиварок, книги, журналы, возможность скачать бесплатно.