

Инструкции по эксплуатации Інструкція з експлуатації Пайдалану нұсқаулары

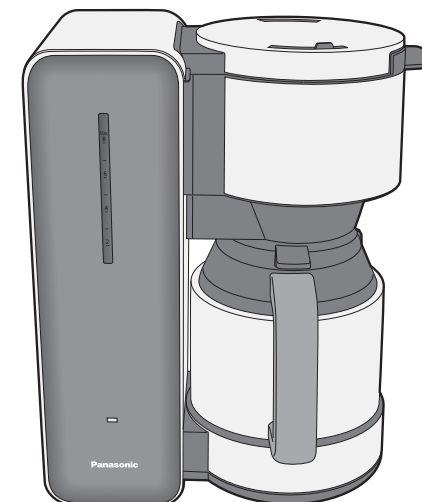

NC-ZF1

Кофеварка
(Для домашнего использования)

Кавоварка
(Для Домашнього Застосування)

Кофе қайнату құрылғысы
(тұрмыстыста пайдалану үшін)

Model No. **NC-ZF1**
NC-DF1

Благодарим за выбор изделия Panasonic!

- Этот прибор предназначен исключительно для домашнего использования.
- Пожалуйста, внимательно прочитайте эти инструкции, чтобы обеспечить правильную и безопасную эксплуатацию прибора.
- Прежде чем начинать использовать прибор, **пожалуйста, уделите особое внимание разделу «Правила техники безопасности» (Стр. 2-8).**
- Сохраните эти инструкции по эксплуатации для дальнейшего использования.

Дякуємо за придбання продукту Panasonic.

- Цей прилад призначений лише для домашнього користування.
- Будь ласка, уважно прочитайте ці інструкції для правильного і безпечного використання продукту.
- Перш ніж використовувати цей продукт, **зверніть особливу увагу на інструкції розділу “Заходи безпеки” (с. 16~22).**
- Збережіть цю інструкцію з експлуатації для подальшого використання.

Panasonic өнімін сатып алғаныңызға алғыс айтамыз.

- Бұл құрылғы тұрмыста пайдалану үшін арналған.
- Өнімді дұрыс әрі қауіпсіз түрде пайдалану үшін осы нұсқауларды мұқият оқып шығыңыз.
- Бұл өнімді пайдаланбас бұрын **«Қауіпсіздік шаралары» бөліміне ерекше назар аударыңыз (32-38-беттер).**
- Пайдалану нұсқауларын келешекте қолдану үшін сақтап қойыңыз.

Содержание

Правила техники безопасности ...	2
Важная информация	8
Название компонентов и инструкции по обращению	9
Использование.....	10
Очистка.....	13
Поиск и устранение неисправностей... ..	15
Запасная часть.....	15
Технические характеристики.....	15

Зміст

Заходи безпеки.....	16
Важлива інформація	22
Назви частин та інструкції з використання.....	23
Використання	24
Очищення	27
Усунення несправностей.....	29
Змінна частина	29
Технічні характеристики	29

Мазмұны

Қауіпсіздік шаралары.....	32
Маңызды ақпарат	38
Құрылғы бөлшектерінің атаулары және пайдалану нұсқаулары.....	39
Пайдалану жолы	40
Тазалау жолы	43
Ақауларды жою.....	45
Қосалқы бөлшектер.....	45
Сипаттамалары.....	45

Панасоник Тайвань Ко., Лтд.
Панасонік Тайвань Ко., Лтд.
Панасоник Тайвань Ко., Лтд.

Panasonic Taiwan Co., Ltd.

Web Site : <http://panasonic.net/>

© Panasonic Taiwan Co., Ltd. 2012

CZ45K153
F1012S0



TQ

Правила техники безопасности



Обязательно следуйте настоящим инструкциям.

С целью предотвращения несчастных случаев или травмирования пользователя и других лиц, а также для предупреждения порчи имущества следует обязательно придерживаться правил, изложенных ниже.

■ Следующие таблицы указывают на степень тяжести последствий неправильного обращения с прибором.

 СТРОГОЕ ПРЕДУПРЕЖДЕНИЕ	Предупреждает о тяжелых травмах или угрозе для жизни.
 ОСТОРОЖНО	Предупреждает о риске получения травмы или повреждения имущества.

■ Символы классифицируются и объясняются следующим образом:

	Этот символ означает запрещение.
	Этот символ указывает правило, которого следует строго придерживаться.

СТРОГОЕ ПРЕДУПРЕЖДЕНИЕ

 ● **Берегите сетевой кабель и штепсельную вилку от повреждений.**

Строго запрещается выполнять следующие действия с кабелем питания.

Видоизменять, располагать на или вблизи нагревательных приборов, сгибать, перекручивать, натягивать, прокладывать через острые поверхности, ставить сверху тяжелые предметы, связывать жгутом, а также переносить прибор за его сетевой кабель.

(Это может стать причиной поражения электрическим током или пожара в связи с коротким замыканием.)



СТРОГОЕ ПРЕДУПРЕЖДЕНИЕ

 ● **Запрещено использовать прибор, если его сетевой кабель или штепсельная вилка имеет повреждения, или если штепсельная вилка не плотно входит в сетевую розетку.**
(Это может стать причиной поражения электрическим током или пожара в связи с коротким замыканием.)

→ Если кабель питания прибора поврежден, во избежание опасных ситуаций его следует заменить у производителя, авторизованного сервисного агента или квалифицированного специалиста.

 ● **Не включайте и не выключайте прибор в сетевую розетку мокрыми руками.**

(Это может привести к поражению электротоком.)

• Прежде чем брать за штепсельную вилку прибора или включать его питание, следует насухо вытереть руки.

 ● **Удостоверьтесь, что напряжение, указанное на паспортной табличке прибора, совпадает с напряжением в сети.**

(Иначе это может привести к поражению электротоком или пожару.)

Во избежание электроперегрева не следует подключать к одной розетке несколько бытовых приборов. Однако если в одну розетку подключается несколько вилок, следует проверить, что общая потребляемая мощность не превышает расчетной мощности сетевой розетки.

● **Плотно вставляйте вилку в розетку.**

(В противном случае это может привести к поражению электротоком и пожару в связи с перегревом штепсельной вилки.)

● **Регулярно очищайте штепсельную вилку.**

(Пыль и влага, скопившиеся на вилке могут ослабить изоляцию, что приведет к возникновению пожара.)

→ Извлеките вилку с розетки и протрите сухой тканью.

● **Держите сетевой кабель в недоступном для детей месте. Следите, чтобы сетевой кабель не свисал с края стола или рабочей поверхности.**

(Это может привести к ожогам, травмам или поражению электротоком.)

⚠ СТРОГОЕ ПРЕДУПРЕЖДЕНИЕ

- ⊘ ● Не погружайте прибор в воду и не разбрызгивайте на него воду.
(Это может стать причиной поражения электрическим током или пожара в связи с коротким замыканием.)
- Запрещено разбирать, самостоятельно ремонтировать и видоизменять прибор.
(Это может привести к пожару, поражению электротоком или травмам.)
→ Обращайтесь в магазин, где был приобретен прибор, или в сервисный центр Panasonic.
- Не прикасайтесь руками и не подносите лицо к тем частям прибора, из которых может выходить пар.
(Это может привести к ожогам и травмам.)
 - Храните прибор в месте, недоступном для детей и младенцев.
- Не используйте прибор без кувшина.
(Это может привести к ожогам.)
- ⚠ ● Это изделие не предназначено для использования людьми (включая детей) с ограниченными физическими, сенсорными или умственными способностями, или лицами без соответствующих знаний и опыта; использование прибора такими людьми допускается только под наблюдением лица, отвечающего за их безопасность, и при условии предоставления с его стороны четких инструкций по работе с прибором. Следите за детьми, чтобы они не игрались с прибором.
(Это может привести к ожогам, травмам или поражению электротоком.)
- Не разрешайте детям приближаться к прибору.
(Это может привести к ожогам и травмам.)
 - Дети не осознают опасности, которые могут возникать в связи с неправильным использованием электроприборов.

⚠ СТРОГОЕ ПРЕДУПРЕЖДЕНИЕ

- ⚠ ● Немедленно прекратите использование прибора и вытяните его вилку с розетки в случае, если этот прибор начнет работать неправильно.
(Это может привести к выделению дыма, пожару, поражению электротоком или ожогам.)
Примеры нарушений работы или поломок
 - Штепсельная вилка и сетевой кабель чрезмерно нагреваются.
 - Сетевой кабель поврежден, или мощность прибора значительно снизилась.
 - Корпус прибора деформировался, имеет повреждения или чрезмерно нагрелся.
 - Ручка кувшина разболталась.
 - Возникли прочие ненормальные состояния или поломка.→ Немедленно выключите прибор из сети и обратитесь в магазин, где он был приобретен, или в сервисный центр Panasonic, чтобы провести обследование или ремонт.



⚠ ОСТОРОЖНО

- ⊘ ● Запрещено использовать прибор для каких-либо других целей, отличающихся от описанных в данном руководстве.
(Это может привести к ожогам и травмам.)
 - Компания Panasonic не несет никакой юридической ответственности в случае нарушения правил эксплуатации прибора или несоблюдения данных инструкций.
- Следите, чтобы сетевой кабель не соприкасался с подставкой. (Только для NC-DF1)
(Это может привести к пожару и травмам)
- Не прикасайтесь к горячим поверхностям, например, к верхней части корпуса, когда прибор работает или сразу после использования.
(Это может привести к ожогам.)
 - Подставка модели NC-DF1 также нагревается.

ОСТОРОЖНО

-  ● **Не передвигайте прибор с установленным кувшином.**
(Это может привести к ожогам.)
- **Не снимайте кувшин в процессе приготовления кофе.**
(Это может привести к ожогам.)
- **Не переносите прибор, удерживая его за крышку резервуара или корзинку.**
(Это может привести к ожогам и травмам.)
- **Не устанавливайте прибор (включая кувшин) в следующих местах.**
 - На неровных поверхностях, на нетермостойких подставках или скатертях и т.п.
(Это может стать причиной пожара или травм.)
 - В местах, где на прибор могут попасть брызги воды или рядом с источниками тепла.
(Это может стать причиной поражения электрическим током или привести к утечке тока.)
 - Вблизи открытых емкостей с водой, например, ванн, раковин или прочих контейнеров.
(Это может стать причиной поражения электрическим током или привести к утечке тока.)
 - Вплотную к стене или мебели.
(Это может привести к обесцвечиванию или деформации.)
 - В местах, отделка которых может повредиться даже от незначительного тепла.
(Это может привести к обесцвечиванию или деформации.)
- **Не открывайте крышку резервуара в процессе приготовления кофе.**
(Это может привести к ожогам.)

ОСТОРОЖНО

-  ● **Не оставляйте включенный прибор без присмотра.**
(Это может привести к пожару.)
 - Оставляя прибор без внимания, выключайте его питание.
- **Не вставляйте сторонние предметы в отверстия прибора.**
(Это может привести к поражению электрическим током.)
 - Особенно это касается металлических предметов, например, булавок и проводов.
-  ● **Обязательно беритесь за штепсельную вилку, выключая прибор из сети.**
Ни в коем случае не тяните за сетевой кабель.
(В противном случае это может стать причиной поражения электрическим током или пожара в связи с коротким замыканием.)
- **Всегда проверяйте, что питание выключено, и что прибор отключен от сети, когда он не используется, а также перед его перемещением и чисткой.**
(В противном случае это может стать причиной поражения электрическим током или пожара в связи с утечкой тока.)
- **Устанавливайте прибор на твердой, сухой, чистой, горизонтальной и термоустойчивой рабочей поверхности.**
(В противном случае это может привести к ожогам и травмам.)
- **Следите, чтобы в процессе работы никто не зацепился или запутался в сетевом кабеле.**
(В противном случае это может привести к ожогам и травмам.)
- **Прежде чем чистить прибор и складывать его на хранение, выключите его из сети и дайте полностью остыть.**
(Это может привести к ожогам.)

Правила техники безопасности Обязательно следуйте настоящим инструкциям.

⚠ ОСТОРОЖНО

- ❗ **Держа кувшин с горячим кофе, не наклоняйте его и не открывайте крышку кувшина. Горячая жидкость может пролиться и попасть на руки.**
(Это может привести к ожогам.)
 - Всегда держите кувшин за ручку.
- **Обязательно чистите прибор после каждого использования.**
(В противном случае держатель фильтра может забиться, в результате чего вода будет выливаться наружу, что может привести к ожогам.)

Важная информация

- Не наливайте в резервуар молоко, горячую воду и т.п. Используйте только холодную воду.
(Это может стать причиной поломки прибора.)
- Не устанавливайте кувшин на нагревательные приборы и не нагревайте его в микроволновой печи.
(Это может повредить кувшин.)
- Не используйте другие кувшины, кроме того, что входит в комплект.
- Не используйте прибор вне помещения.

Название компонентов и инструкции по обращению

■ На иллюстрациях в руководстве преимущественно показана модель NC-ZF1.

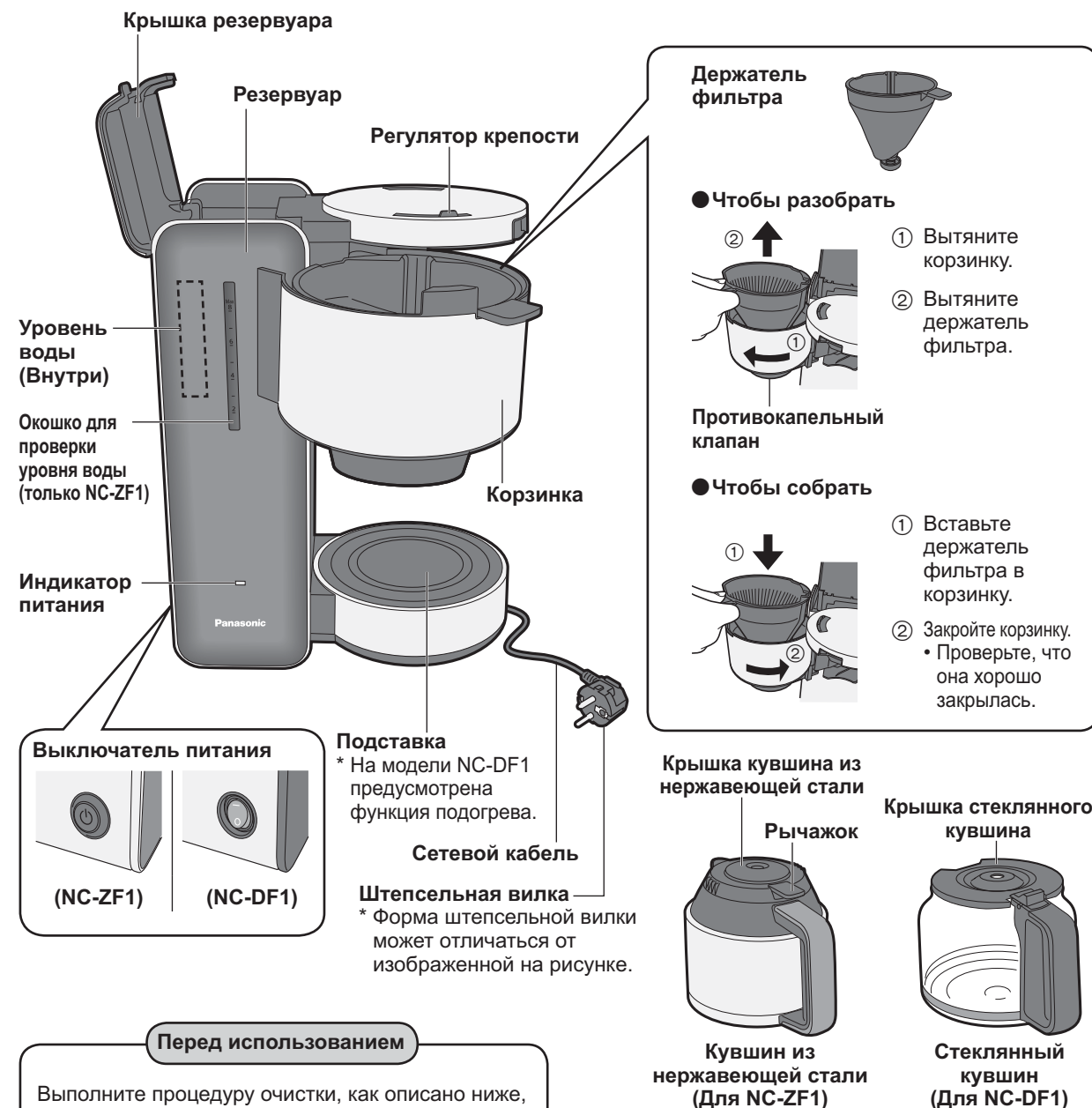

- Перед использованием**
- Выполните процедуру очистки, как описано ниже, перед первым использованием прибора, или если он не использовался некоторое время.
- 1 Снимите все съемные компоненты. (Стр. 13-14)
 - 2 Установите на место держатель фильтра и кувшин.
 - Не насыпайте молотый кофе.
 - 3 Налейте в резервуар воды до отметки 8 на шкале и закройте крышку резервуара.
 - 4 Вставьте вилку прибора в розетку и нажмите выключатель питания.
 - 5 Когда в резервуаре не останется воды, выключите питание прибора и вылейте воду из кувшина.

- Держатель фильтра**
- **Чтобы разобрать**
- 1 Вытяните корзинку.
 - 2 Вытяните держатель фильтра.
- Противокапельный клапан**
- **Чтобы собрать**
- 1 Вставьте держатель фильтра в корзинку.
 - 2 Закройте корзинку.
 - Проверьте, что она хорошо закрылась.



- Дополнительные принадлежности**
- Сетчатый фильтр**
- Фильтр для чая (Только для NC-ZF1)**
- Мерная ложка**
- Замена сетчатого фильтра. (Стр. 15)
 - Вместо сетчатого фильтра, который входит в комплект, также можно использовать имеющиеся в продаже бумажные фильтры (1×4).

Использование ~Приготовление кофе~

1 Установите держатель фильтра, сетчатый фильтр, кувшин и положите молотый кофе.

- Если используется кофе мелкого помола, сетчатый фильтр может забиваться. Используйте бумажный фильтр.



① Установите держатель фильтра. (Стр.9)

④ Закройте корзинку.

2 Отрегулируйте крепость напитка по своему вкусу.

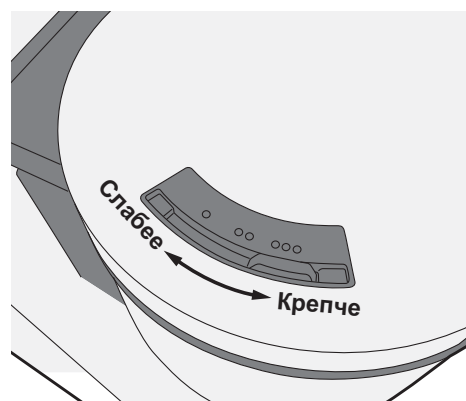

3 Наполните резервуар водой, включите прибор в сеть и нажмите выключатель питания.



(Для NC-ZF1)

- Индикатор питания будет гореть в процессе приготовления кофе и выключится автоматически после приготовления.

(Для NC-DF1)

- Индикатор питания будет гореть, пока нажат выключатель питания.

Примечание

- Не наливайте в резервуар горячую воду. (Может выбрасываться много пара.)
- Не используйте кофеварку, если уровень воды находится ниже отметки 2 или выше максимальной отметки 8 на мерной шкале.
- Не добавляйте воду в процессе приготовления кофе.
- Если в резервуаре находится больше воды, чем необходимо, отлейте ее в какую-нибудь емкость.

Приготовление большого количества кофе

Повторите шаги 1~3.

- Подождите 5 минут, прежде чем наливать воду в резервуар. (Если налить воду слишком рано, то это может привести к обильному образованию пара.)

4 (Для NC-ZF1) Извлекайте кувшин после того, как погаснет индикатор. (Для NC-DF1) После приготовления кофе нажмите выключатель и снимите кувшин.

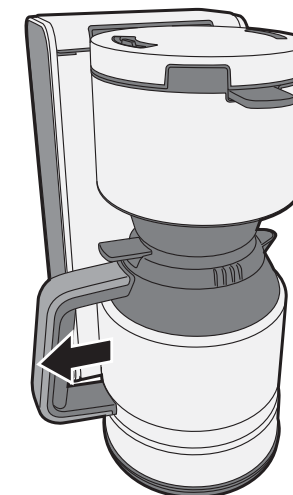

- Зажмите рычажок на крышке кувшина, чтобы разлить кофе по чашкам. (Только для NC-ZF1)

Примечание

- Не извлекайте корзину, пока кувшин установлен на подставке. (Кофе будет протекать.)
- Приготовленный кофе очень горячий, не спешите, снимая кувшин. (Горячий кофе может пролиться.)
- Если снять кувшин сразу же после приготовления, то оставшийся в корзине кофе может продолжать капать. Поэтому следует немного подождать, прежде чем снимать кувшин.
- Держа кувшин с горячим кофе, не открывайте крышку кувшина. Горячая жидкость может пролиться и попасть на руки. (Это может привести к ожогам.)
- Снимая кувшин, не наклоняйте его и держите в одной плоскости с ручкой.
- Чтобы кофе оставался теплым, оставьте выключатель питания во включенном положении. (Только для NC-DF1)
- Чтобы кофе сохранил превосходный вкус, не рекомендуется подогревать его в течение длительного времени.

После использования

- После использования отключите кофеварку от сети.

Если в резервуаре осталась вода

- Включите кофеварку, соберите всю воду в кувшин и затем слейте ее.

Примечание: Закрывая крышку кофеварки, убедитесь, что корзинка надежно зафиксирована.

Предварительный подогрев кувшина (только для NC-ZF1)

- В случае приготовления небольшой порции кофе, или если кофе готовится в прохладном помещении, чтобы получить горячий и вкусный напиток перед приготовлением следует подогреть кувшин, налив в него горячей воды.
- Когда кувшин прогреется, вылейте из него воду.
- Не разогревайте кувшин на нагревательных приборах или в микроволновой печи.

Объем кофе

Кофе	Кофе мелкого помола* (прибл.)	Кофе среднего помола (прибл.)
2 чашек	4 ложек	5 ложек
4 чашек	8 ложек	7½ ложек
6 чашек	11 ложек	10 ложек
8 чашек	14 ложек	12 ложек

- 1 чашка = прибл. 120 мл
- Измеряется предоставленной мерной ложкой. (Без горки.)

*Используйте бумажный фильтр для кофе мелкого помола.

Использование ~Приготовление чая (только для NC-ZF1)~

Приготовление чая с помощью фильтра для чая.

- Основные шаги такие же, как и для приготовления кофе, см. Стр. 10-11. Используйте такое количество чайных листьев, которое отвечает вашим вкусовым предпочтениям.



3 Используйте такое же количество воды, как и для приготовления кофе.

2 Регулятор крепости установите на максимум.

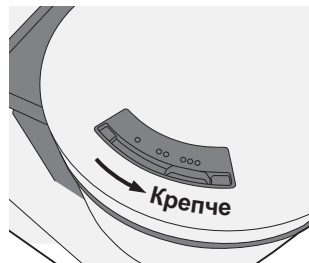

1 Установите фильтр для чая и бумажный фильтр (1×4) в держатель для фильтра, затем положите чайные листья.

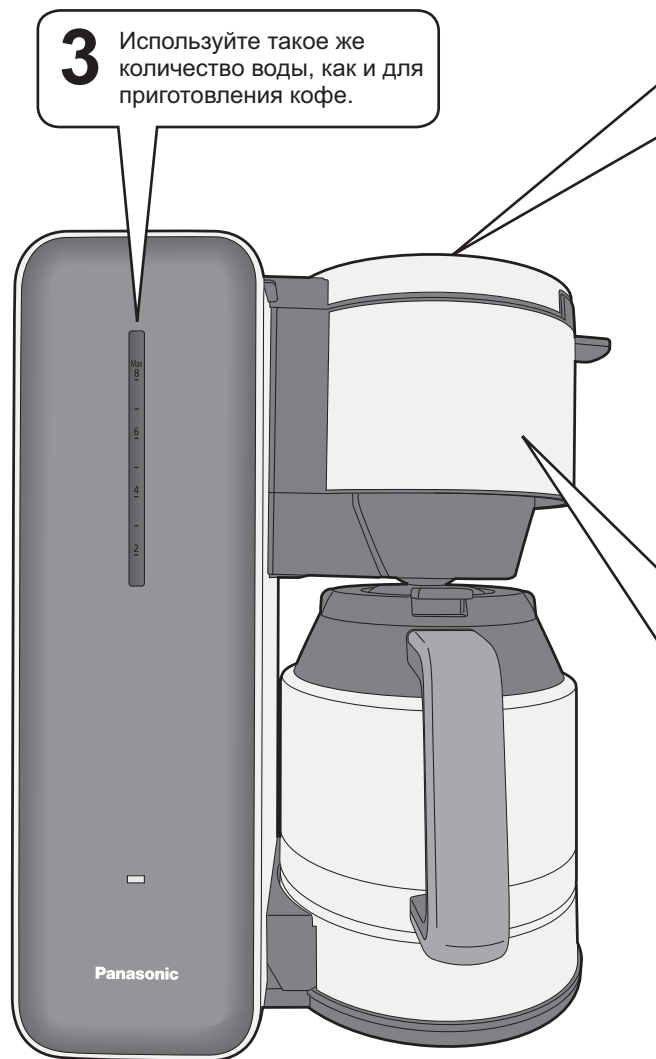
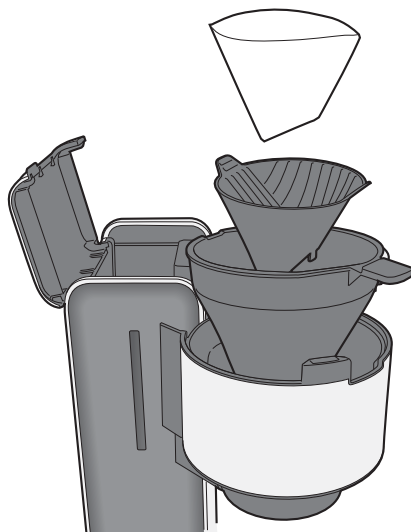

Очистка

- Прибор следует чистить после каждого использования.
- Отключите прибор от сети и дайте ему полностью остыть, прежде чем приступать к очистке.

Примечание

- Не используйте бензин, растворитель, спирт, отбеливатель, полировочный порошок, металлическую или нейлоновую щетку – они могут повредить поверхность прибора.
- Не используйте посудомоечную машину.
- Не используйте для очистки прибора заостренные предметы, например, зубочистки или иголки.
- Осторожно обращайтесь с кувшином. Не используйте кувшин, если на нем есть сколы или трещины.

Сетчатый фильтр

Промойте под проточной водой.

- Не используйте щетку, средство для мытья посуды и жесткую губку. (Это может повредить фильтр и оставить запах средства для мытья посуды.)

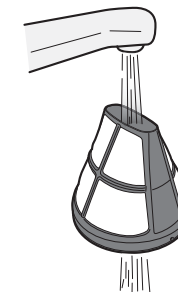

Корпус / подставка

Протрите влажной хорошо выжатой тканью.

Чтобы предупредить повреждение поверхности корпуса и подставки:

- не ударяйте тяжелыми предметами и не трите жесткой губкой.

Держатель фильтра

Помойте в мыльном растворе (нейтральным моющим средством) мягкой губкой.

- **Противокапельный клапан**
Предупреждает протекание оставшейся в корзинке жидкости.

- ① Налейте воду в держатель фильтра.
- ② Зажмите противокапельный клапан и потрясите его 2-3 раза.

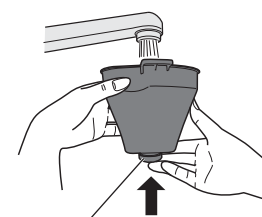

Противокапельный клапан

Стекланный кувшин (Для NC-DF1)

Помойте в мыльном растворе (нейтральным моющим средством) мягкой губкой.



Очистка

Кувшин из нержавеющей стали (Для NC-ZF1)

Помойте в мыльном растворе (нейтральным моющим средством) мягкой губкой.

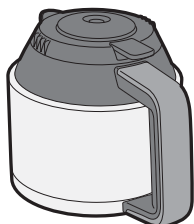

Крышка кувшина из нержавеющей стали

Промойте крышку в воду. После промывки слейте воду, попавшую в крышку, через носик, нажав рычажок.

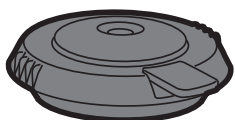

Чтобы снять крышку кувшина

Поверните крышку в направлении, указанном стрелкой, чтобы отметки в виде треугольников выровнялись.

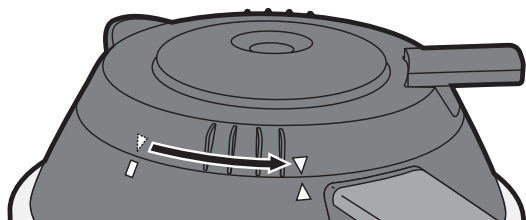

Чтобы установить крышку кувшина

Выровняйте треугольники и поверните крышку в направлении, указанном стрелкой, чтобы отметка в виде треугольников сравнялась с прямоугольником.

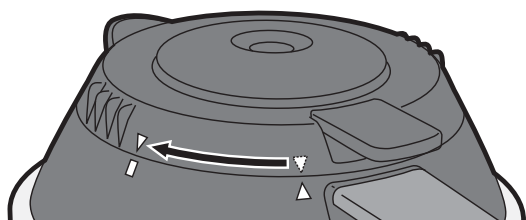

Очистите резервуар лимонной кислотой, если приготовление кофе замедлилось

Скорость приготовления замедляется, если минералы, как например, кальций, содержащиеся в воде, оседают на стенках трубки и резервуара.

*Накипь образуется быстрее, если вода содержит большое количество минералов.

- 1 Установите корзинку и кувшин.
- 2 Заполните резервуар холодной водой до отметки 8 на мерной шкале и добавьте около 20 г (2 столовые ложки) лимонной кислоты. Хорошо перемешайте и закройте крышку резервуара.

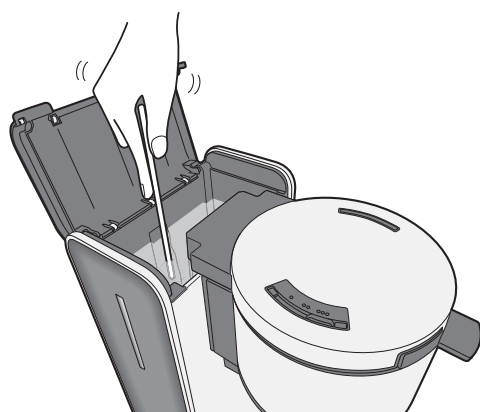

- 3 Вставьте вилку прибора в розетку и нажмите выключатель питания.
- 4 Когда в резервуаре не останется воды, выключите питание прибора и вылейте воду из кувшина.
- 5 Повторите шаги 1-4, используя чистую воду, чтобы удалить запах лимонной кислоты.

Фильтр для приготовления чая (только для NC-ZF1) / мерная ложка

Помойте в мыльном растворе (нейтральным моющим средством) мягкой губкой.

Поиск и устранение неисправностей

Прежде чем отнести прибор в сервисный центр, проверьте, пожалуйста, следующее:

Проблема	Причина
Молотый кофе высыпается из сетчатого фильтра.	<ul style="list-style-type: none"> ● Используется слишком большое количество кофе. → Не следует засыпать в фильтр кофе больше указанного максимального количества. (Стр. 10) ● Сетчатый фильтр порвался. → Замените сетчатый фильтр или воспользуйтесь бумажным. ● Сетчатый фильтр использовался для кофе мелкого помола. → Используйте бумажный фильтр для кофе мелкого помола.
Кофе готовится слишком медленно или совсем не поступает в кувшин.	<ul style="list-style-type: none"> ● В трубке и резервуаре образовалась накипь. → Очистите резервуар лимонной кислотой. (Стр. 14)
Приготовленный кофе имеет низкую температуру.	<ul style="list-style-type: none"> ● Подогрейте кувшин, налив в него горячую воду, и не забудьте вылить воду, прежде чем готовить кофе. (Стр. 10)
В чашку попадает кофейная гуща.	<ul style="list-style-type: none"> ● Для кофе мелкого помола использовался сетчатый фильтр. → Попробуйте воспользоваться бумажным фильтром вместо сетчатого.

Запасная часть

Название компонента	Номер компонента
Сетчатый фильтр	ACA43-153-K0

Технические характеристики

	NC-ZF1	NC-DF1
Питание	230 - 240 В ~ 50 - 60 Гц	
Потребляемая мощность	900 - 980 Вт	
Максимальный объем воды	1,1 л (8 чашек)	
Размеры (Ш × Г × В) (прибл.)	293 × 172 × 346 мм	293 × 167 × 346 мм
Масса (прибл.)	3,8 кг	2,9 кг
Длина сетевого кабеля (прибл.)	0,9 м	