

# bbk

ВТА130

v3.0

**БЕСПРОВОДНАЯ АКУСТИКА**  
(комплект громкоговорителей,  
смонтированных в одном  
корпусе)



**Руководство по эксплуатации**  
прочитайте внимательно перед эксплуатацией

## СОДЕРЖАНИЕ

### ВВЕДЕНИЕ

Инструкция по мерам безопасности \_ \_ \_ \_ \_ 1

Особенности \_ \_ \_ \_ \_ 2

Комплектация \_ \_ \_ \_ \_ 2

### ОБЗОР УСТРОЙСТВА \_ \_ \_ \_ \_ 3

Общий вид панелей \_ \_ \_ \_ \_ 3

### ПОДКЛЮЧЕНИЕ И УПРАВЛЕНИЕ \_ \_ \_ \_ \_ 5

### ПРОЧЕЕ

Технические характеристики \_ \_ \_ \_ \_ 8

## ИНСТРУКЦИЯ ПО МЕРАМ БЕЗОПАСНОСТИ



### Символ предупреждения

Напоминание пользователю о проведении всех действий в соответствии с инструкцией.

### ВНИМАНИЕ!

Внимательно прочитайте данное руководство. В нем вы найдете все необходимые рекомендации по правильной установке, настройке и эксплуатации системы.

Ремонт и замена деталей должны производиться только сотрудниками сервисных центров.

- Не подвергайте устройство воздействию прямых солнечных лучей.
- Не роняйте устройство.
- Держите устройство вдали от воды и не подвергайте воздействию повышенной влажности.
- Не используйте для чистки устройства спирт, бензин и другие органические растворители. Допускается использование небольшого количества нейтрального моющего средства.
- Избегайте установки устройства вблизи источников тепла.
- Напряжение сети электропитания должно соответствовать данным, указанным на задней панели устройства.
- Не подвергайте устройство воздействию механической вибрации и пыльной среды.

Уважаемый покупатель, благодарим вас за выбор беспроводной акустики компании ВВК!  
Беспроводная акустика – это устройство, предназначенное для воспроизведения звука, передаваемого любым из ваших беспроводных устройств с поддержкой Bluetooth (с заявленными профилями). Устройство предназначено для личных, семейных, домашних и иных нужд, не связанных с осуществлением предпринимательской деятельности. Во избежание неправильной эксплуатации, а также для правильной установки и настройки системы прочтите внимательно данное руководство. Дополнительную информацию вы можете получить у продавца или в компании ВВК.

## ОСОБЕННОСТИ





- Поддержка A2DP или любых других Bluetooth-устройств
- Линейный вход AUX IN
- Громкая связь
- Стереозвук
- Встроенный микрофон
- Регулировка громкости
- Встроенный аккумулятор для автономной работы
- USB2.0-порт для подключения внешних устройств



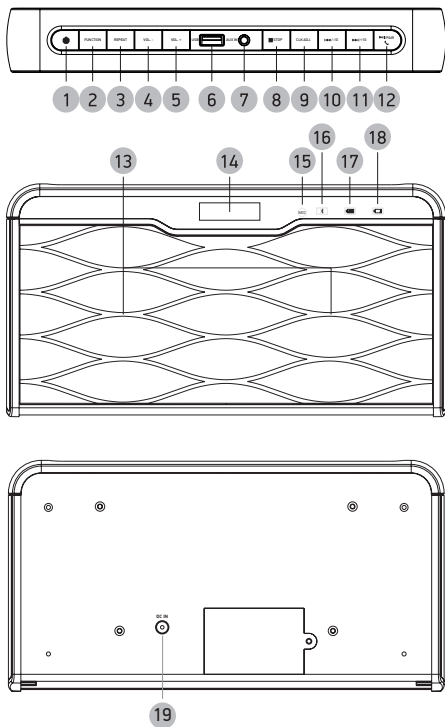





## КОМПЛЕКТАЦИЯ

Громкоговоритель	_____	1 шт.
Адаптер питания	_____	1 шт.
Руководство по эксплуатации	_____	
с гарантийным талоном	_____	1 шт.

## ОБЩИЙ ВИД ПАНЕЛЕЙ













- 1 Клавиша  (Выключение/включение устройства)
- 2 Клавиша FUNCTION (Выбор источника сигнала: USB/Bluetooth/AUX)
- 3 Клавиша REPEAT (Повтор трека)
- 4 Клавиша VOL- (Уменьшение уровня громкости)
- 5 Клавиша VOL+ (Увеличение уровня громкости)
- 6 USB2.0 (порт для подключения внешних устройств)
- 7 Линейный вход AUX IN
- 8 Клавиша STOP
- 9 Клавиша CLK ADJ. (Настройка часов)
- 10 Клавиша -10
- 11 Клавиша +10
- 12 Клавиша /PAIR/
- 13 Фронтальные динамики
- 14 Дисплей
- 15 Микрофон
- 16 Индикатор вкл/выкл Bluetooth
- 17 Индикатор зарядки
- 18 Индикатор низкого заряда аккумулятора
- 19 DC IN (разъем для подключения блока питания)

1. Для питания акустики используется перезаряжаемый Li-Ion аккумулятор. Для зарядки аккумулятора используйте адаптер питания, входящий в комплект. Соедините акустику с адаптером питания через разъем DC IN. Включите адаптер питания в сеть переменного тока. Индикатор зарядки аккумулятора начнет мигать красным цветом. Во время зарядки рекомендуется выключать устройство. По завершении зарядки индикатор перестанет мигать. Отсоедините адаптер от сети и от акустики. Когда заряд аккумулятора снизится до предельного значения, загорится индикатор низкого заряда аккумулятора желтым цветом. При низком заряде аккумулятора акустика автоматически выключается.
2. Для включения акустики нажмите клавишу . На дисплее отобразится время.
3. Для настройки времени, нажмите и удерживайте клавишу CLK ADJ. в течение 2 секунд. Часы начнут мигать. Последовательно нажимая клавишу  или  установите необходимый час и нажмите CLK ADJ. для подтверждения. Далее начнут мигать минуты. С помощью клавиш  /  установите необходимое значение и нажмите CLK ADJ. для подтверждения.
4. Подключите USB-носитель к акустике через USB-порт и нажмите на клавишу FUNCTION. На дисплее отобразится надпись USB. После установления соединения, начнется автоматическое воспроизведение первой записи. Если соединение не будет установлено на дисплее отобразится надпись NO. С помощью клавиш VOL-/VOL+ установите необходимый уровень звука. Нажмите клавишу  чтобы поставить воспроизведение на паузу. Нажмите клавишу  еще раз, чтобы возобновить воспроизведение. Нажмите клавишу STOP чтобы полностью остановить воспроизведение. На дисплее отобразится общее число треков. Последовательно нажимая клавиши  /  в режиме воспроизведения или

в режиме STOP найдите нужный трек. Номер трека отображается на дисплее. Для быстрой перемотки трека до требуемого места в режиме воспроизведения, нажмите и удерживайте клавишу **⏮** или **⏭** необходимое время. Отпустите клавишу и воспроизведение продолжится в нормальном режиме с выбранной точки. Для быстрого выбора трека, номер которого больше 10, остановите воспроизведение. В режиме STOP нажмите и удерживайте клавишу **⏮**-10 или **⏭**+10 необходимое время, далее последовательно нажмите клавишу **⏮** или **⏭** необходимое количество раз, чтобы выбрать нужный трек. Нажмите клавишу **▶** для воспроизведения выбранного трека. Например, чтобы перейти от 1 трека к 37, в режиме STOP нажмите и удерживайте клавишу **⏭**+10 до появления на дисплее надписи 031, далее нажмите клавишу **⏭** шесть раз до появления на дисплее надписи 37.

5. Для повторного воспроизведения выбранного трека нажмите и удерживайте клавишу REPEAT до появления на дисплее значка . Трек будет повторяться неограниченное количество раз. Для отмены повторного воспроизведения нажмите и удерживайте клавишу REPEAT необходимое время, чтобы значок  пропал с дисплея. Для повторного воспроизведения всех треков нажмите и удерживайте клавишу REPEAT до появления на дисплее значка . Все треки, записанные на USB-носителе будут повторяться неограниченное количество раз. Для отмены повторного воспроизведения нажмите и удерживайте клавишу REPEAT необходимое время, чтобы значок  пропал с дисплея.
6. Для воспроизведения с внешнего источника сигнала используйте аудиокабель Mini-Jack - Mini-Jack (в комплект не входит). Соедините линейный выход источника AUX OUT с линейным входом AUX IN акустики. Нажимайте клавишу FUNCTION акустики до появления на дисплее надписи AUX. Настройте звук и нажмите клавишу PLAY на внешнем



- устройстве для воспроизведения.
7. Для использования функции Bluetooth нажимайте клавишу FUNCTION до появления на дисплее надписи bt. Индикатор вкл/выкл Bluetooth начнет мигать. Включите Bluetooth на внешнем устройстве. После обнаружения акустики на внешнем устройстве, если необходимо, введите пароль 0000. Если соединений пройдет успешно загорится индикатор Bluetooth. Нажмите на акустике клавишу /PAIR/ для начала воспроизведения. Для настройки громкости используйте клавиши VOL-/VOL+ акустики. Для выбора нужного трека в режиме Bluetooth возможно использование клавиш / акустики. Для разъединения Bluetooth акустики и устройства нажмите и удерживайте клавишу /PAIR/.
  8. В случае, если в режиме Bluetooth на внешнее устройство поступит входящий звонок, нажмите клавишу /PAIR/ акустики. Разговор будет проходить в режиме громкой связи через акустику, говорить следует в направлении встроенного микрофона акустики. Для завершения разговора нажмите клавишу /PAIR/ еще раз.
  9. Для выключения акустики нажмите клавишу .

#### ПРИМЕЧАНИЯ

- Для соединения USB-носителя с акустикой не используйте удлинительные кабели во избежание возможных помех.
- При большом уровне громкости возможно появление нелинейных искажений звука.
- При подаче сигнала через линейный вход AUX IN для регулировки громкости звука необходимо использовать регулятор громкости источника сигнала.
- Некоторые файлы поддерживаемых форматов могут не воспроизводиться или воспроизводиться некорректно ввиду особенностей их записи, кодирования и т.п. Используйте только USB-флеш с файловой системой FAT32 (поддерживаются носители до 32 ГБ).
- Радиус уверенного приема Bluetooth акустики не более 10 м.

## ТЕХНИЧЕСКИЕ ХАРАКТЕРИСТИКИ

Модель	BTA130	
Версия Bluetooth	v 3.0	
Поддерживаемые профили Bluetooth	AVRCP v1.0, GAVDP v1.0, AVDTP v1.0, A2DP v1.0	
Диапазон частот приемника	2,402 – 2,480 ГГц	
Чувствительность приемника	-80 дБм	
Диапазон частот	20-20000 Гц	
Отношение сигнал/шум	≥80 дБ	
Максимальная потребляемая мощность	12 Вт	
Максимальная выходная мощность	2x6 Вт	
Встроенный микрофон	+	
Поддерживаемые форматы	MP3 (битрейт до 256 кбит/с)	
Напряжение сети переменного тока	100-240 В ~, 50/60 Гц	
Выходное напряжение постоянного тока адаптера питания	10 В --- 0,8 А	
Встроенный аккумулятор	Li-Ion 800 мА•ч	
Время заряда	3 ч	
Время работы устройства	до 3 ч	
Температурные требования*	Эксплуатация	От +5 до +35°C
	Транспортировка и хранение	От -25 до +40°C
Требования к влажности	Эксплуатация	5-75% (нет конденсата)
	Транспортировка и хранение	
Вес устройства	0,8 кг	
Размеры устройства	243x129x36, мм	

\* Продукция должна храниться в сухих, проветриваемых складских помещениях при температуре не ниже - 25°C

Единый информационный центр ВВК Electronics обеспечивает полную информационную поддержку деятельности компании в России, странах СНГ и Балтии. Профессиональные операторы быстро ответят на любой интересующий вас вопрос. Вы можете обращаться в единый центр по вопросам сервисного сопровождения, для рекомендаций специалистов по настройке и подключению, для информирования о местах продаж, с вопросами о рекламных акциях и розыгрышах, проводимых компанией, а также с любыми другими вопросами о деятельности компании на территории России, стран СНГ и Балтии. Есть вопросы? Звоните – мы поможем!

**Единый информационный центр ВВК Electronics  
(бесплатные звонки со стационарных телефонов):**

Беларусь – 8 (820) 007-311-11

Казахстан – 8 (800) 080-45-67

Молдова – 0 (800) 61-007

Россия – 8 (800) 200-400-8 (бесплатные звонки  
со стационарных и мобильных телефонов)

Украина – 0 (800) 304-222-0

**Время работы единого информационного центра:**

Пн-Пт с 9:00 до 20:00 (по московскому времени).

Сб, Вс и дни государственных праздников – выходные.

Настоящая инструкция является объектом охраны в соответствии с международным и российским законодательством об авторском праве.

Любое несанкционированное использование инструкции, включая копирование, тиражирование и распространение, но не ограничиваясь этим, влечет применение к виновному лицу гражданско-правовой ответственности, а также уголовной ответственности в соответствии со статьей 146 УК РФ и административной ответственности в соответствии со статьей 7.12 КоАП РФ (ст. 150.4 КоАП в старой редакции).



Все приведенные изображения являются схематичными и могут отличаться от реального внешнего вида устройства.

Мы изучаем новые технологии и постоянно улучшаем качество нашей продукции. Технические характеристики, конструкция и комплектация могут быть изменены без предварительного уведомления.

## **ИНФОРМАЦИЯ О СЕРТИФИКАТЕ СООТВЕТСТВИЯ**

Товар сертифицирован. Информацию о сертификате соответствия спрашивайте у продавца; смотрите на сайте [www.bbk.ru](http://www.bbk.ru).

### **Контактная информация:**

1. Изготовитель товара – BBK ELECTRONICS LTD. (БИ-БИ-КЕЙ ЭЛЕКТРОНИКС ЛИМИТЕД), Китай, Гонконг, Коулун, Цим Ша Цуй, Чатам роуд, № 1, 10 этаж.
2. Организация, уполномоченная на принятие и удовлетворение требований потребителей в отношении товара ненадлежащего качества, – ООО «Управляющая сервисная компания», 109202, Москва, шоссе Фрезер, д. 17А, стр. 1А. [service@smc.com.ru](mailto:service@smc.com.ru), тел.: 8 (495) 223-67-75
3. Импортер товара в РФ – ООО «Вальдшнеп», 141800, Московская область, г. Дмитров, ул. Промышленная, стр. 1, корп. 5.

**BBK ELECTRONICS LTD.  
СДЕЛАНО В КИТАЕ**



### Контактная информация:

1. Изготовитель товара – BVK ELECTRONICS LTD. (БИ-БИ-КЕЙ ЭЛЕКТРОНИКС ЛИМИТЕД), Китай, Гонконг, Коулун, Цим Ша Цуй, Чатам роуд, № 1, 10 этаж.
2. Организация, уполномоченная на принятие и удовлетворение требований потребителей в отношении товара ненадлежащего качества, – ООО «Управляющая сервисная компания», 109202, Москва, шоссе Фрезер, д. 17А, стр. 1А. [service@smc.com.ru](mailto:service@smc.com.ru), тел.: (495) 223-6775.
3. Импортер товара в РФ – ООО «Вальдшнеп», 141800, Московская область, г. Дмитров, ул. Промышленная, стр. 1, корп. 5.

**A** Заполняется сервисным центром  
Заполняется сервисным центром

ДАТА ПРИЕМА  
дата приема

ДАТА ВЫДАЧИ  
дата выдачи

ОСОБЫЕ ОТМЕТКИ  
особые пометки

печать  
сервисного  
центра  
печать  
сервисного  
центра

### ОТРЫВНОЙ ТАЛОН

Заполняется сервисным центром

ДАТА ПРИЕМА

ДАТА ВЫДАЧИ

НОМЕР ЗАКАЗ-НАРЯДА

НОМЕР ЗАКЛЮЧЕНИЯ-НАРЯДУ

ПРОВЛЕНИЕ ДЕФЕКТА

ГРОШВ ДЕФЕКТУ

МАСТЕР

КОМПЕТЕР

IRIS КОД

IRIS КОД

### ВІДРИВНИЙ ТАЛОН

Заповнюється сервісним центром

печать  
сервисного  
центра  
печать  
сервисного  
центра

Підписи підприємця,  
який підтверджує  
виконання робіт.  
Претензий не має.

Підпис споживача, який  
підтверджує виконання  
робіт. Претензий не має.

# Вьк

## ГАРАНТИЙНИЙ ТАЛОН

## ГАРАНТИЙНИЙ ТАЛОН

Заповнюється фірмою-продавцем

Заповнюється фірмою-продавцем

ИЗДЕЛИЕ  
виріб

ДАТА ПРОДАЖИ  
дата продажу

АДРЕС ФИРМЫ-ПРОДАВЦА  
адрес фірми-продавця

МОДЕЛЬ  
модель

ФИРМА-ПРОДАВЕЦ  
фірма-продавець

СЕРИЙНЫЙ НОМЕР  
серійний номер

ПОДПИСЬ ПОКУПАТЕЛЯ  
підпис покупця

ТЕЛЕ-ФОН ФИРМЫ-ПРОДАВЦА  
телефон фірми-продавця

СУЛОВИЯМИ ГАРАНТІЇ ОЗНАКОМЛЕН  
З УМОВАМИ ГАРАНТІЇ ОЗНАЙОМЛЕНИЙ

ПОДПИСЬ ПОКУПАТЕЛЯ  
підпис покупця

ТЕЛЕ-ФОН ФИРМЫ-ПРОДАВЦА  
телефон фірми-продавця

**ВНИМАНИЕ!  
УВАГА!**

Пожалуйста, потребуйте от продавца полностью заполнить гарантийный талон, включая отрывные корешки внутри.  
Будь ласка, вимагайте від продавця повністю заповнити гарантійний талон, включаючи відірвані корінці всередині.

### Вьк

#### ОТРЫВНОЙ ТАЛОН

Заполняется фирмой-продавцом

#### ВІДРИВНИЙ ТАЛОН

Заповнюється фірмою-продавцем

ИЗДЕЛИЕ  
виріб

МОДЕЛЬ

СЕРИЙНЫЙ НОМЕР

серійний номер

ДАТА ПРОДАЖИ

дата продажу

ФИРМА-ПРОДАВЕЦ

фірма-продавець

# Вьк Electronics

печатать  
или штамп  
продавца

печатна  
або штамп  
продавця

СВЕДЕНИЯ ОБ УСТАНОВКЕ ИЗДЕЛИЯ  
ВІДОМОСТІ ПРО ВСТАНОВЛЕННЯ ВИРІБУ

Фирма-установщик  
Фірма-встановлювач

Номер сертификата  
Номер сертифіката

Номер сертификату

Дата установки  
Дата встановлення

Макстер

Макстер

печатать или штамп продавца  
печатна або штамп продавця



