

GETTING STARTED? EASY.



ZDLN91511

RU	Инструкция по эксплуатации	2
	Посудомоечная машина	
UK	Інструкція	24
	Посудомийна машина	

ZANUSSI

ПОСЕТИТЕ НАШ ВЕБ-САЙТ, ЧТОБЫ:



Найти рекомендации по использованию изделий, руководства по эксплуатации, мастер устранения неисправностей, информацию о техническом обслуживании и ремонте:

www.zanussi.ru/support

⚠ СВЕДЕНИЯ ПО ТЕХНИКЕ БЕЗОПАСНОСТИ

Перед установкой и эксплуатацией прибора внимательно ознакомьтесь с приложенным руководством.

Производитель не несет ответственность за какие-либо травмы или ущерб, возникшие вследствие неправильной установки или эксплуатации. Всегда храните эту Инструкцию под рукой в надежном месте для последующего использования.

БЕЗОПАСНОСТЬ ДЕТЕЙ И ЛИЦ С ОГРАНИЧЕННЫМИ ВОЗМОЖНОСТЯМИ

- Данный прибор может эксплуатироваться детьми, если их возраст превышает 8 лет, и лицами с ограниченными физическими, сенсорными или умственными способностями и с недостаточным опытом или знаниями только при условии нахождения под присмотром лица, отвечающего за их безопасность, или после получения соответствующих инструкций, позволяющих им безопасно эксплуатировать электроприбор и дающих им представление об опасности, сопряженной с его эксплуатацией.
- Детям в возрасте от 3 до 8 лет, а также лицам с ярко выраженными и комплексными нарушениями здоровья запрещается находиться рядом с прибором, если только за ними не обеспечивается постоянный надзор.
- Детям младше 3 лет запрещается находиться рядом с прибором, если только за ними не обеспечивается постоянный надзор взрослых.
- Не позволяйте детям играть с прибором.
- Храните моющие средства вне досягаемости детей.

- Не подпускайте детей и домашних животных к прибору, когда его дверца открыта.
- Очистка и доступное пользователю техническое обслуживание прибора не должно производиться детьми без присмотра.

ОБЩИЕ ПРАВИЛА ТЕХНИКИ БЕЗОПАСНОСТИ

- Прибор предназначен для домашнего бытового и аналогичного применения, например:
 - в сельских жилых домах; в помещениях, служащих кухнями для обслуживающего персонала в магазинах, офисах и на других рабочих местах;
 - для использования клиентами отелей, мотелей мини-гостиниц типа «ночлег и завтрак» и других мест проживания.
- Не вносите изменения в параметры данного прибора.
- Рабочее давление воды (минимальное и максимальное) должно находиться в пределах 0.5 (0.05) / 8 (0.8) бар (МПа)
- Соблюдайте ограничение на максимальное количество 13 комплектов посуды.
- В случае повреждения шнура питания во избежание несчастного случая он должен быть заменен изготовителем, авторизованным сервисным центром или специалистом с аналогичной квалификацией.
- Укладывайте ножи и столовые приборы с заостренными концами в корзину для столовых приборов либо острыми концами вниз, либо в горизонтальном положении лезвиями вниз.
- Не оставляйте прибор с открытой дверцей без присмотра, чтобы случайно не наступить на дверцу.
- Перед выполнением любых операций по чистке и уходу выключите прибор и извлеките вилку сетевого шнура из розетки.
- Не используйте для чистки прибора водоразбрызгиватели высокого давления или пар.

- Если в днище прибора имеются вентиляционные отверстия, они не должны перекрываться (например, ковром).
- При подключении прибора к водопроводу должны использоваться новые поставляемые с ним комплекты шлангов. Использовать старые комплекты шлангов нельзя.

УКАЗАНИЯ ПО БЕЗОПАСНОСТИ

УСТАНОВКА



ВНИМАНИЕ! Установка прибора должна осуществляться только квалифицированным специалистом!

- Удалите всю упаковку.
- Не устанавливайте и не подключайте прибор, если он имеет повреждения.
- Не эксплуатируйте прибор до его установки в мебель, в которую он должен быть встроен, в целях соблюдения мер безопасности.
- Следуйте приложенной к прибору Инструкции по установке.
- Никогда не забывайте о мерах предосторожности при его перемещении: прибор имеет большой вес. Всегда используйте защитные перчатки и закрытую обувь.
- Не устанавливайте и не эксплуатируйте прибор в помещениях с температурой ниже 0°C.
- Разместите прибор в безопасном месте, отвечающем требованиям установки.



YouTube

www.youtube.com/electrolux
www.youtube.com/aeg

How to install your 60 cm
Dishwasher Sliding Hinge



ПОДКЛЮЧЕНИЕ К ЭЛЕКТРОСЕТИ



ВНИМАНИЕ! Существует риск пожара и поражения электрическим током.

- Прибор должен быть заземлен.
- Убедитесь, что параметры, указанные на табличке с техническими данными,

соответствуют характеристикам электросети.

- Включайте машину только в правильно установленную электрическую розетку с контактом заземления.
- Не пользуйтесь тройниками и удлинителями.
- Следите за тем, чтобы не повредить вилку и сетевой кабель. В случае необходимости замены сетевого шнура она должна быть выполнена нашим авторизованным сервисным центром.
- Вставляйте вилку сетевого кабеля в розетку только во конце установки прибора. Убедитесь, что после установки имеется доступ к вилке.
- Для отключения машины от электросети не тяните за кабель электропитания. Всегда беритесь только за вилку.
- Данный прибор оснащен вилкой, рассчитанной на ток 13 А. При замене предохранителя в вилке электропитания следует использовать только предохранитель номиналом 13 А ASTA (BS 1362) (только для Великобритании и Ирландии).

ПОДКЛЮЧЕНИЕ К ВОДОПРОВОДУ

- Не повреждайте шланги для воды.
- Перед подключением к новым или давно не использовавшимся трубам, а также в случае, если производились ремонтные работы или устанавливались новые устройства (счетчики воды и т.д.) дайте воде стечь, пока она не станет прозрачной и чистой.
- В ходе и по окончании первого использования прибора убедитесь в отсутствии видимых утечек воды.
- Если наливной шланг поврежден, немедленно закройте кран подачи воды и выньте вилку сетевого шнура из розетки.

Обратитесь в авторизованный сервисный центр для замены наливного шланга.

ИСПОЛЬЗОВАНИЕ

- Не помещайте на прибор, рядом с ним или внутрь него легковоспламеняющиеся вещества или изделия, пропитанные легковоспламеняющимися веществами.
- Моющие средства для посудомоечных машин представляют опасность. Следуйте правилам по безопасному обращению, приведенным на упаковке моющего средства.
- Не пейте воду и не играйте с водой из прибора.
- Не извлекайте посуду из прибора до завершения программы. На посуде может остаться некоторое количество моющего средства.
- Не храните посторонние предметы и не надавливайте на открытую дверцу прибора.
- Если открыть дверцу прибора во время выполнения программы, из него может вырваться горячий пар.

СЕРВИС

- Для ремонта прибора обратитесь в авторизованный сервисный центр. Применяйте только оригинальные запасные части.
- Обратите внимание, что самостоятельный ремонт или ремонт, произведенный не на профессиональном уровне может сказаться на безопасности прибора, а гарантийные обязательства могут потерять силу.

УТИЛИЗАЦИЯ



ВНИМАНИЕ! Существует опасность травмы или удушья.

- Отключите прибор от электросети.
- Отрежьте и утилизируйте кабель электропитания.
- Удалите защелку дверцы, чтобы предотвратить риск ее заперения при попадании внутрь прибора детей и домашних животных.

ОПИСАНИЕ ИЗДЕЛИЯ



Графическое изображение ниже дает лишь общий обзор продукта. Вы найдете более подробные сведения в других главах и документах, идущих в комплекте с прибором.

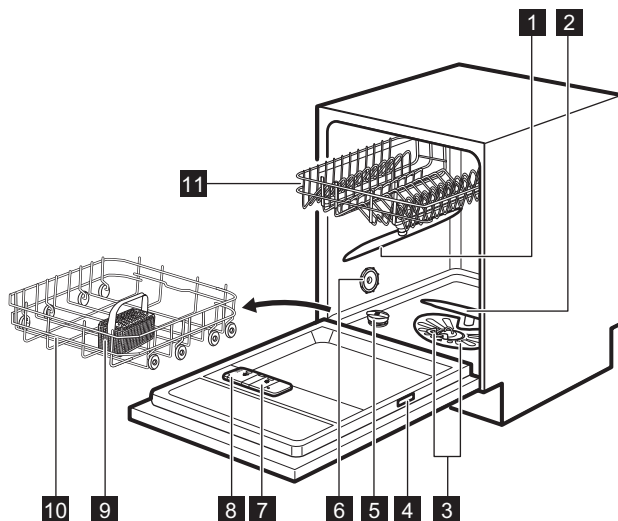

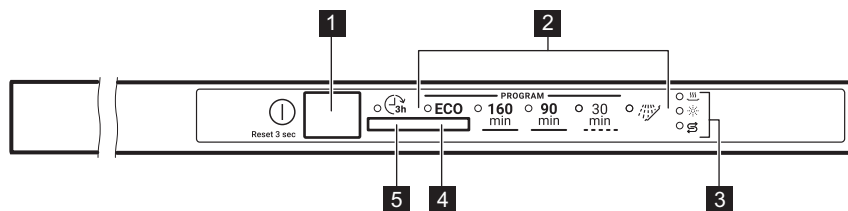

- | | |
|--|--|
| 1 Верхний разбрызгиватель | 7 Дозатор ополаскивателя |
| 2 Нижний разбрызгиватель | 8 Дозатор моющего средства |
| 3 Фильтры | 9 Корзина для столовых приборов |
| 4 Табличка с техническими данными | 10 Нижняя корзина |
| 5 Емкость для соли | 11 Верхняя корзина |
| 6 Вентиляционное отверстие | |

ПАНЕЛЬ УПРАВЛЕНИЯ



- | | |
|--------------------------------|---------------------------------|
| 1 Кнопка Вкл/Выкл/Сброс | 4 Кнопка выбора программ |
| 2 Индикаторы программ | 5 Кнопка Delay Start |
| 3 Индикаторы | |

ИНДИКАТОРЫ

Индикатор	Описание
	Индикатор этапа сушки. Загорается при выборе программы, имеющей этап сушки. Индикатор мигает во время выполнения этапа сушки.
	Индикатор отсутствия соли. Светится, если требуется заполнить контейнер для соли. Во время работы программы данный индикатор всегда погашен.
	Индикатор отсутствия ополаскивателя. Светится, если требуется заполнить дозатор ополаскивателя. Во время работы программы данный индикатор всегда погашен.

ПРОГРАММЫ

Нумерация программ в таблице может не отражать их последовательность на панели управления.

Программа	Тип загрузки	Степень загрязненности	Этапы программы
ECO ¹⁾	<ul style="list-style-type: none"> Глиняная и фаянсовая посуда Столовые приборы Кастрюли Сковороды 	<ul style="list-style-type: none"> Нормальн. Слегка подсохшая 	<ul style="list-style-type: none"> Предв. мойка Мойка, 50 °C Промежуточное ополаскивание Заключительное ополаскивание 60 °C Сушка AirDry
160 min	<ul style="list-style-type: none"> Глиняная и фаянсовая посуда Столовые приборы Кастрюли Сковороды 	<ul style="list-style-type: none"> От обычных до тяжелых С присохшими остатками пищи 	<ul style="list-style-type: none"> Предв. мойка Мойка, 60 °C Промежуточное ополаскивание Заключительное ополаскивание 60 °C Сушка AirDry
90 min	<ul style="list-style-type: none"> Глиняная и фаянсовая посуда Столовые приборы Кастрюли Сковороды 	<ul style="list-style-type: none"> Нормальн. Слегка подсохшая 	<ul style="list-style-type: none"> Мойка, 60 °C Промежуточное ополаскивание Заключительное ополаскивание 55°C Сушка AirDry

Программа	Тип загрузки	Степень загрязненности	Этапы программы
30 min	<ul style="list-style-type: none"> Глиняная и фаянсовая посуда Столовые приборы 	<ul style="list-style-type: none"> Свеж. 	<ul style="list-style-type: none"> Мойка, 50 °C Промежуточное ополаскивание Заключительное ополаскивание 50 °C AirDry
 2)	<ul style="list-style-type: none"> Все виды загрузки 	<ul style="list-style-type: none"> Все степени загрязненности 	<ul style="list-style-type: none"> Предв. мойка

- 1) Это самая продолжительная программа; она обеспечивает оптимальное использование электроэнергии и воды для мытья глиняной и фаянсовой посуды и столовых принадлежностей обычной степени загрязненности. Это стандартная программа для тестирующих организаций.
- 2) Это программа ополаскивания, предназначенная для смывания с посуды остатков пищи. Она предотвращает образование в приборе неприятных запахов. Не используйте моющее средство с этой программой.

ПОКАЗАТЕЛИ ПОТРЕБЛЕНИЯ

Программа ¹⁾	Вода (л)	Электроэнергия (кВт·ч)	Продолжительность (мин)
ECO	9.9	1.039	227
160 min	11.1 - 13.6	1.052 - 1.285	160
90 min	9.6 - 11.7	0.886 - 1.083	90
30 min	9.2 - 11.2	0.556 - 0.680	30
	3.4 - 4.2	0.012 - 0.015	15

- 1) Указанные показатели могут изменяться в зависимости от давления и температуры воды, напряжения в электросети, выбранных опций и количества посуды.

Информация для тестирующих организаций

Для получения всей информации, необходимой для тестирования производительности (напр., в соответствии с EN60436), обращайтесь по электронной почте:

info.test@dishwasher-production.com

Направляя запрос, укажите продуктовый номер изделия (PNC), который находится на табличке с техническими данными.

По всем вопросам о вашей посудомоечной машине см. приложенное к прибору руководство пользователя.

ПАРАМЕТРЫ

РЕЖИМ ВЫБОРА ПРОГРАММЫ И ПОЛЬЗОВАТЕЛЬСКИЙ РЕЖИМ

Если прибор находится в режиме выбора программы, имеется возможность задать программу и войти в пользовательский режим.

Настройки, доступные в пользовательском режиме:

- Уровень смягчителя для воды с учетом жесткости воды.
- Включение или выключение уведомления о том, что дозатор ополаскивателя пуст.
- Включение или выключение звукового сигнала по окончании работы программы.
- Включение или выключение функции AirDry.

Поскольку прибор запоминает сохраненные установки, необходимость его настройки перед каждым циклом отсутствует.

Установка режима выбора программы

Если мигает индикатор программ **ECO**, это означает, что прибор находится в режиме выбора программы.

После включения прибор по умолчанию переходит в режим выбора программы. Если этого не произошло, установите режим выбора программы, выполнив следующие действия:

Нажмите и удерживайте кнопку «Вкл/Выкл», пока прибор не перейдет в режим выбора программы.

Переход в пользовательский режим

Убедитесь, что прибор находится в режиме выбора программы.

Жест. воды

Градусы по немецкому стандарту (°dH)	Градусы по французскому стандарту (°fH)	ммоль/л	Градусы по шкале Кларка	Уровень смягчителя для воды
47 - 50	84 - 90	8.4 - 9.0	58 - 63	10
43 - 46	76 - 83	7.6 - 8.3	53 - 57	9
37 - 42	65 - 75	6.5 - 7.5	46 - 52	8
29 - 36	51 - 64	5.1 - 6.4	36 - 45	7
23 - 28	40 - 50	4.0 - 5.0	28 - 35	6

Для входа в пользовательский режим одновременно нажмите и удерживайте кнопку выбора программы, пока индикатор **ECO** не замигает, а индикаторы **160** **90** **30** **min**, **min** и **min** не загорятся.

СМЯГЧИТЕЛЬ ДЛЯ ВОДЫ

Смягчитель для воды удаляет из подаваемой в прибор воды минеральные вещества, которые в противном случае могли бы оказать негативное влияние на результаты мойки и на сам прибор.

Чем больше в воде содержится таких минеральных веществ, тем выше жесткость воды. Жесткость воды измеряется в соответствующих единицах.

Смягчитель для воды необходимо настроить в соответствии с уровнем жесткости воды, используемой в вашем регионе. Информацию о жесткости воды в вашем районе можно получить в местной службе водоснабжения. Для получения хороших результатов мойки важно правильно выбрать уровень настройки смягчителя для воды.



Смягчение жесткой воды повышает потребление воды и энергопотребления, а также увеличивает продолжительность программы. Чем выше дозировка смягчителя воды, тем больше расход и продолжительность работы.

Градусы по немецкому стандарту (°dH)	Градусы по французскому стандарту (°fH)	ммоль/л	Градусы по шкале Кларка	Уровень смягчителя для воды
19 - 22	33 - 39	3.3 - 3.9	23 - 27	5 ¹⁾
15 - 18	26 - 32	2.6 - 3.2	18 - 22	4
11 - 14	19 - 25	1.9 - 2.5	13 - 17	3
4 - 10	7 - 18	0.7 - 1.8	5 - 12	2
<4	<7	<0.7	< 5	1 ²⁾

1) Заводская установка.

2) Не используйте соль при таком уровне.

Вне зависимости от типа моющего средства следует задать надлежащий уровень жесткости: в этом случае индикатор наличия соли не будет отключен.



Содержащее соль таблетированное средство недостаточно эффективно смягчает жесткую воду.

Настройка смягчителя для воды

Убедитесь, что прибор находится в пользовательском режиме.

- Дождитесь состояния, при котором индикатор  замигает, индикатор **ЕСО** продолжит мигать, а остальные индикаторы погаснут.

Количеством миганий индикатора  обозначается текущая настройка, напр., 5 миганий + пауза + 5 миганий = уровень 5.

- Для изменения установки нажмите на кнопку программы требуемое количество раз. При каждом нажатии кнопки выбора программы номер уровня повышается. По достижении уровня 10 отсчет начинается заново с уровня 1.
- Нажмите кнопку «Вкл/Выкл» для подтверждения настройки.

УВЕДОМЛЕНИЕ О ТОМ, ЧТО ДОЗАТОР ОПОЛАСКИВАТЕЛЯ ПУСТ

Дозатор ополаскивателя способствует высушиванию посуды без образования потеков и пятен. Он автоматически срабатывает на этапе ополаскивания горячей водой.

Когда емкость для ополаскивателя оказывается пустой, загорается индикатор ополаскивателя, уведомляя о необходимости добавления ополаскивателя. В случае удовлетворительных результатов при использовании только таблетированного моющего средства можно отключить уведомление о необходимости добавления ополаскивателя. Тем не менее, для достижения оптимальных результатов сушки всегда используйте ополаскиватель.

При использовании обычного или таблетированного моющего средства включите уведомление о необходимости добавления ополаскивателя.

Выключение оповещения о том, что дозатор ополаскивателя пуст



Убедитесь, что прибор находится в пользовательском режиме.

- Сразу же нажмите на кнопку выбора программ.

Индикатор ¹⁶⁰min начнет мигать.

- Дождитесь состояния, при котором индикатор ¹⁶⁰min продолжит мигать, а остальные индикаторы программ погаснут.

Индикатор  отображает текущую настройку:

-  горит = уведомление о том, что дозатор ополаскивателя пуст, включено.
 -  не горит = уведомление о том, что дозатор ополаскивателя пуст, выключено.
- Для изменения установки нажмите кнопку программы.

4. Нажмите кнопку «Вкл/Выкл» для подтверждения настройки.

ЗВУКОВАЯ СИГНАЛИЗАЦИЯ

В случае возникновения неисправности прибором выдаются звуковые сигналы. Данные звуковые сигналы отключить невозможно.

По окончании программы также выдается звуковой сигнал. По умолчанию выдача звукового сигнала отключена, но ее можно включить.

Включение звукового сигнала по окончании работы программы

Убедитесь, что прибор находится в пользовательском режиме.

1. Дважды нажмите на кнопку выбора программы.

Индикатор $\overset{90}{\text{min}}$ начнет мигать.

2. Дождитесь состояния, при котором индикатор $\overset{90}{\text{min}}$ продолжит мигать, а остальные индикаторы программ погаснут.

Индикатор $\overset{\text{SSS}}{\text{min}}$ отображает текущую настройку:

- $\overset{\text{SSS}}{\text{min}}$ не горит = звуковая сигнализация отключена.
 - $\overset{\text{SSS}}{\text{min}}$ горит = звуковая сигнализация включена.
3. Для изменения установки нажмите кнопку программы.
 4. Нажмите кнопку «Вкл/Выкл» для подтверждения настройки.

AIRDRY

AirDry улучшает результаты сушки с одновременным понижением энергопотребления.

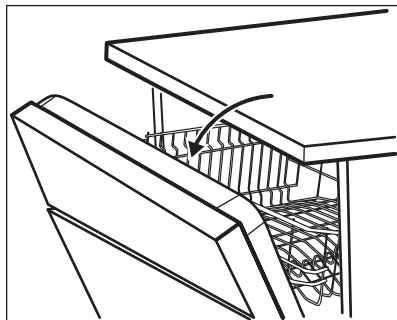

В ходе этапа сушки дверца автоматически открывается и остается приоткрытой.



ПРЕДУПРЕЖДЕНИЕ Не пытайтесь закрыть дверцу прибора в течение 2 минут после ее автоматического открывания. Это может привести к повреждению прибора.

AirDry включается автоматически со всеми программами за исключением $\overset{\text{SSS}}{\text{min}}$ (если это применимо).



ПРЕДУПРЕЖДЕНИЕ Если к прибору имеют доступ дети, рекомендуется отменить функцию AirDry, так как открывание дверцы может представлять опасность.

Выключение AirDry

Убедитесь, что прибор находится в пользовательском режиме.

1. Трижды нажмите на кнопку выбора программы.

Индикатор $\overset{30}{\text{min}}$ начнет мигать.

2. Дождитесь состояния, при котором индикатор $\overset{30}{\text{min}}$ продолжит мигать, а остальные индикаторы программ погаснут.

Индикатор $\overset{\text{SSS}}{\text{min}}$ отображает текущую настройку:

- $\overset{\text{SSS}}{\text{min}}$ не горит = функция AirDry выключена.
 - $\overset{\text{SSS}}{\text{min}}$ не горит = функция AirDry включена.
3. Для изменения установки нажмите кнопку программы.
 4. Нажмите кнопку «Вкл/Выкл» для подтверждения настройки.

ПЕРЕД ПЕРВЫМ ИСПОЛЬЗОВАНИЕМ

1. Убедитесь, что установленные настройки смягчителя для воды соответствуют уровню жесткости воды поступающей к вам воды. В противном случае произведите настройку смягчителя для воды.
2. Наполните емкость для соли.
3. Наполните дозатор ополаскивателя.
4. Откройте вентиль подачи воды.
5. Запустите программу, чтобы избавиться от загрязнений, которые могли остаться в приборе после его производства. Не используйте моющее средство и не загружайте посуду в корзины.

После запуска программы прибору требуется до 5 минут для «зарядки» ионообменной смолы в устройстве для смягчения воды. Этап мойки начнется, как только данная процедура будет завершена. Данная процедура повторяется с определенной периодичностью.

ЕМКОСТЬ ДЛЯ СОЛИ



ПРЕДУПРЕЖДЕНИЕ Применяйте только крупную соль, предназначенную для посудомоечных машин. Мелкая соль повышает риск коррозии.

Соль используется для «зарядки» ионообменной смолы в смягчителе для воды и обеспечения хороших результатов мытья в ходе ежедневного использования.

НАПОЛНЕНИЕ ЕМКОСТИ ДЛЯ СОЛИ

1. Поверните крышку емкости для соли против часовой стрелки и снимите ее.
2. Налейте 1 л воды в емкость для соли (только перед первым использованием).
3. Засыпьте в емкость 1 кг соли (доверху).

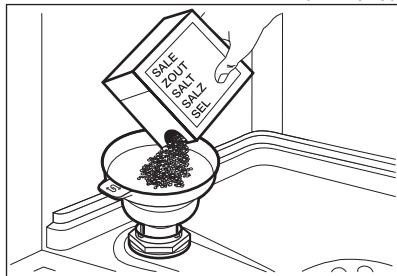

4. Осторожно встряхните воронку за ручку, чтобы стряхнуть все гранулы.

5. Уберите соль вокруг отверстия емкости для соли.

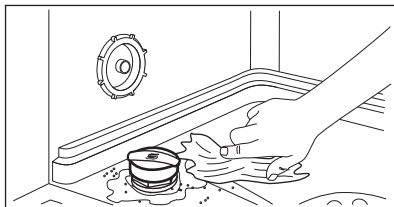

6. Чтобы закрыть емкость для соли, поверните крышку емкости для соли по часовой стрелке.



ПРЕДУПРЕЖДЕНИЕ При заполнении емкости для соли из нее может вылиться вода с солью. После заполнения емкости для соли немедленно запустите какую-либо программу во избежание коррозии.

ЗАПОЛНЕНИЕ ДОЗАТОРА ОПОЛАСКИВАТЕЛЯ

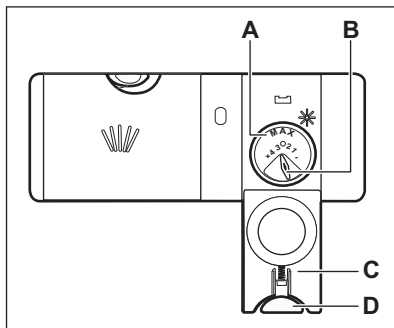

ПРЕДУПРЕЖДЕНИЕ Используйте только ополаскиватель, специально предназначенный для посудомоечных машин.

1. Нажмите на кнопку разблокировки (D), чтобы открыть крышку (B).
2. Наполните дозатор (A) так, чтобы уровень ополаскивателя достиг отметки «MAX».
3. Во избежание избыточного образования пены удалите пролившийся ополаскиватель тканью, хорошо впитывающей жидкость.

4. Закройте крышку. Убедитесь, что кнопка блокировки защелкнулась.



Селектор количества выдаваемого ополаскивателя (B) позволяет выбрать значения от 1 (минимальное количество) до 4 или 6 (максимальное количество).

ЕЖЕДНЕВНОЕ ИСПОЛЬЗОВАНИЕ

1. Откройте вентиль подачи воды.
2. Включите прибор нажатием на кнопку «Вкл/Выкл».

Убедитесь, что прибор находится в режиме выбора программы.

- Если горит индикатор отсутствия соли, наполните емкость для соли.
- Если горит индикатор отсутствия ополаскивателя, заправьте дозатор ополаскивателя.

3. Загрузите корзины.
4. Добавьте моющее средство.
5. Выберите подходящую программу мойки в соответствии с типом загрузки и степенью ее загрязненности.

ИСПОЛЬЗОВАНИЕ МОЩЕГО СРЕДСТВА

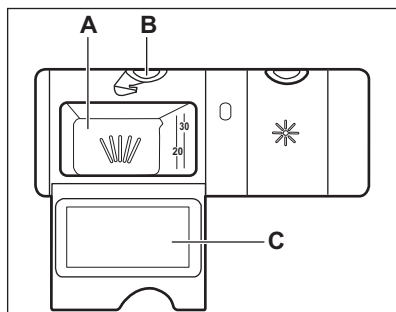

ПРЕДУПРЕЖДЕНИЕ Используйте только моющее средство, специально предназначенное для посудомоечных машин.

1. Нажмите на кнопку снятия блокировки (B), чтобы открыть крышку (C).
2. Заполните дозатор (A) порошковым или таблетированным моющим средством.
3. При использовании программы, включающей стадию предварительной мойки, поместите немного моющего средства на внутреннюю сторону дверцы прибора.
4. Закройте крышку. Убедитесь, что кнопка блокировки защелкнулась.

НАСТРОЙКА И ЗАПУСК ПРОГРАММЫ

Запуск программы

1. Приоткройте дверцу прибора.
2. Включите прибор нажатием на кнопку «Вкл/Выкл». Убедитесь, что прибор находится в режиме выбора программы.
3. Нажимайте на кнопку выбора программ до тех пор, пока не замигает индикатор требуемой программы.
4. Закройте дверцу прибора для запуска программы.

Запуск программы с использованием отсрочки пуска

1. Задайте программу.
2. Нажмите на кнопку отсрочки пуска, чтобы задержать пуск программы на три часа.

Загорается индикатор .

3. Закройте дверцу прибора для запуска обратного отсчета.

Во время обратного отсчета изменить программу невозможно.

После окончания обратного отсчета произойдет запуск программы.

Открытие дверцы во время работы прибора

Открытие дверцы во время выполнения программы приводит к остановке работы прибора. Это может повлиять на показатели энергопотребления и на продолжительность программы. При закрытии дверцы прибор продолжает работу с момента, на котором она была прервана.



В случае открывания дверцы более чем на 30 секунд во время этапа сушки текущая программа будет завершена. Этого не произойдет, если дверца была открыта в результате работы системы AirDry.



Не пытайтесь закрыть дверцу прибора в течение 2 минут после того как AirDry автоматически ее откроет; это может привести к повреждению прибора. Если в дальнейшем закрыть дверцу еще на 3 минуты, выполняемая программа будет завершена.

При отмена отсрочки пуска

Нажмите и удерживайте кнопку «Вкл/Выкл» в течение 3 секунд, пока прибор не перейдет в режим выбора программы.

При отмене отсрочки пуска необходимо заново задать программу.

Отмена программы

Нажмите и удерживайте кнопку «Вкл/Выкл» в течение 3 секунд, пока прибор не перейдет в режим выбора программы.

Перед запуском новой программы убедитесь в наличии мощющего средства в дозаторе мощющего средства.

ПОЛЕЗНЫЕ СОВЕТЫ

ОБЩИЕ РЕКОМЕНДАЦИИ

Следуйте рекомендациям ниже для получения оптимальных результатов мытья и сушки в ходе каждодневного использования прибора, а также с целью защиты окружающей среды.

- При следовании Инструкции при мытье посуды в посудомоечной машине обычно требуется меньше воды и электроэнергии, чем при мытье посуды руками.
- Для сохранения воды и электроэнергии загружайте посудомоечную машину полностью. Для оптимальных результатов мойки размещайте посуду в корзинах согласно Инструкции. Не перегружайте корзины.
- Не производите предварительное ополаскивание посуды вручную. Это повышает потребление воды и электроэнергии. При необходимости выберите программу с предварительной мойкой.
- Перед помещением тарелок и пустых чашек и бокалов в посудомоечную машину удаляйте с них крупные остатки пищи.
- Замочите посуду с пригоревшей к ней пищей или осторожно соскребите ее прежде чем мыть ее в приборе.

Функция Auto Off

Данная функция уменьшает энергопотребление, автоматически выключая прибор, если он не работает.

Функция срабатывает при следующих условиях:

- При завершении программы.
- Через пять минут, если программа не была запущена.

Завершение программы

По окончании работы программы индикатор программы продолжает гореть, пока функция Auto Off автоматически не выключит прибор.

Если выбрана выдача звукового сигнала по окончании программы, прибор автоматически выключается после выдачи сигнала.

1. Для выключения прибора нажмите любую кнопку или дождитесь, пока прибор не выключится автоматически. Если закрыть или открыть дверцу до автоматического выключения, прибор выключится.
2. Закройте водопроводный вентиль.

- Предметы посуды в корзинах не должны касаться или перекрывать друг друга. Только в этом случае вода сможет добраться до всей посуды и помыть ее.
- Можно использовать средство для посудомоечных машин, ополаскиватель и соль отдельно или в виде таблетированного мощющего средства (напр., «Все в одном»). Следуйте указаниям на упаковке.
- Выберите программу в соответствии с типом загрузки и степенью ее загрязненности. **ECO** обеспечивает наиболее эффективное использование воды и электроэнергии.
- Для предотвращения образования известкового налета внутри прибора:
 - По мере необходимости заполняйте контейнер для соли.
 - Используйте рекомендованные дозировки мощющего средства и ополаскивателя.
 - Убедитесь, что установленные настройки смягчителя для воды соответствуют уровню жесткости поставляемой вам воды.
 - Следуйте инструкциям, изложенным в главе «Уход и очистка».

ИСПОЛЬЗОВАНИЕ СОЛИ, ОПОЛАСКИВАТЕЛЯ И МОЮЩЕГО СРЕДСТВА

- Используйте только соль, ополаскиватель и моющее средство, предназначенные для посудомоечных машин. Другие продукты могут привести к повреждению прибора.
- В регионах с жесткой и очень жесткой водой для достижения оптимальных результатов мойки и сушки рекомендуется использовать обычное моющее средство (порошок, гель или таблетки без дополнительных составляющих), и отдельно – ополаскиватель и соль.
- Таблетированные моющие средства не успевают полностью раствориться при использовании коротких программ. Для того, чтобы избежать образование на посуде осадка из моющего средства, рекомендуется использовать таблетки с длинными программами.
- Всегда закладывайте рекомендованное количество моющего средства. Недостаточная дозировка моющего средства может привести к неудовлетворительным результатам мойки и образованием на посуде пленки и пятен от жесткой воды. Избыточная дозировка моющего средства при использовании мягкой или смягченной воды приводит к оседанию на посуде остатков моющего средства. Регулируйте количество моющего средства согласно жесткости воды. См. инструкции на упаковке моющего средства.
- Всегда закладывайте рекомендованное количество ополаскивателя. Недостаточная дозировка ополаскивателя ухудшает результаты сушки. Переизбыток ополаскивателя приводит к образованию на посуде синеватого налета.
- Убедитесь в правильности заданного уровня смягчителя воды. В случае превышения уровня увеличенное количество соли в воде может привести к образованию ржавчины на столовых приборах.

ЧТО ДЕЛАТЬ, ЕСЛИ НЕОБХОДИМО ПРЕКРАТИТЬ ИСПОЛЬЗОВАТЬ ТАБЛЕТИРОВАННОЕ МОЮЩЕЕ СРЕДСТВО

Прежде чем перейти к использованию моющего средства, соли и ополаскивателя по отдельности произведите следующие действия:

1. Установите максимальный уровень смягчителя для воды.

2. Убедитесь, что емкость для соли и дозатор ополаскивателя заполнены.
3. Запустите самую короткую программу, содержащую этап ополаскивания. Не добавляйте моющее средство и не загружайте посуду в корзины.
4. Когда программа будет завершена, скорректируйте уровень жесткости смягчителя для воды в соответствии с жесткостью воды в вашем регионе.
5. Задайте дозировку ополаскивателя.
6. Включите уведомление о том, что дозатор ополаскивателя пуст.

ЗАГРУЗКА КОРЗИН

- Всегда используйте все пространство корзины.
- Используйте прибор только для мойки посуды, предназначенной для мытья в посудомоечных машинах.
- Не мойте в приборе изделия из дерева, кости, алюминия, олова и меди, так как они могут потрескаться, деформироваться, обесцветиться или подвергнуться точечной коррозии.
- Не мойте в приборе предметы, которые могут впитывать воду (губки, бытовые ткани).
- Загружайте полые предметы (чашки, стаканы и сковороды) отверстием вниз.
- Проверьте, чтобы бокалы не соприкасались друг с другом.
- Легкие предметы укладывайте в верхнюю корзину. Убедитесь, что посуда не может свободно перемещаться.
- Загружайте столовые приборы и мелкие предметы в корзину для столовых приборов.
- Прежде чем запускать программу, убедитесь, что разбрызгиватели могут свободно вращаться.

ПЕРЕД ЗАПУСКОМ ПРОГРАММЫ

Перед запуском выбранной программы убедитесь, что:

- Фильтры очищены и установлены должным образом.
- Крышка емкости для соли плотно закрыта.
- Разбрызгиватели не засорены.
- Имеется достаточно соли и ополаскивателя (если не используется таблетированное моющее средство).
- Посуда правильно расположена в корзинах.
- Выбранная программа подходит к типу посуды и степени ее загрязненности.

- Использовано подходящее количество мощного средства.

РАЗГРУЗКА КОРЗИН

1. Прежде чем доставать посуду из прибора, дайте ей остыть. Горячую посуду легко повредить.

2. Вначале вынимайте посуду из нижней корзины, потом - из верхней

i По окончании программы на внутренних поверхностях камеры прибора все еще может оставаться вода.

УХОД И ОЧИСТКА



ВНИМАНИЕ! Перед выполнением операций по чистке и уходу выключите прибор и извлеките вилку сетевого шнура из розетки.



Грязные фильтры засоренность разбрызгивателей приводит к ухудшению качества мойки. Периодически проверяйте состояние фильтров и, при необходимости, проводите их очистку.

ОЧИСТКА ФИЛЬТРОВ

Система фильтров состоит из 3 деталей.

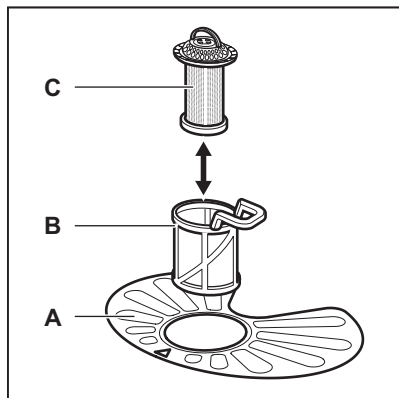

1. Поверните фильтр (B) против часовой стрелки и извлеките его.

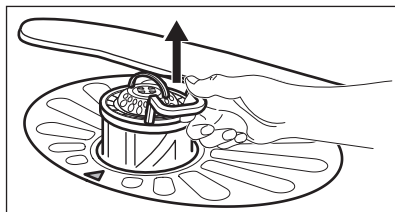
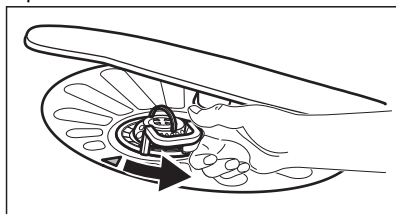

2. Извлеките фильтр (C) из фильтра (B).
3. Снимите плоский фильтр (A).

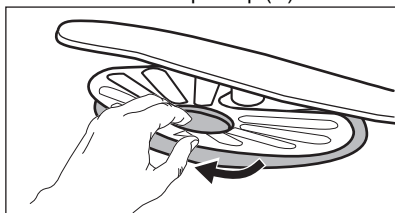

4. Вымойте фильтры.

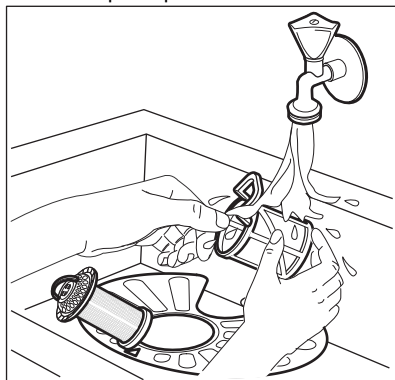

5. Убедитесь, что внутри или по краям отстойника нет остатков пищи или других загрязнений.
6. Установите обратно на место плоский фильтр (A) Убедитесь, что он установлен правильно – под двумя направляющими.

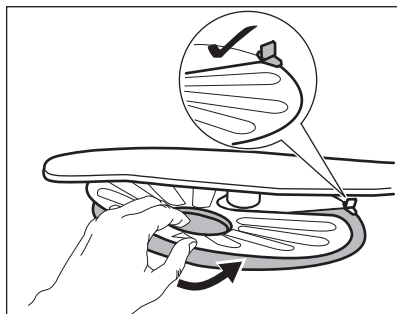

7. Соберите фильтры (В) и (С).
8. Установите фильтр (В) обратно в плоский фильтр (А). Поверните по часовой стрелке до щелчка.

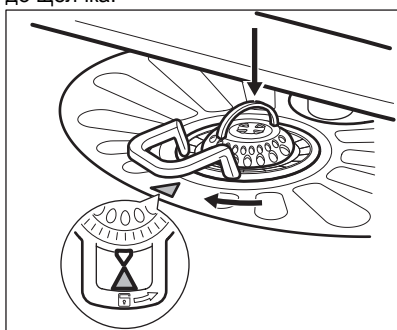

ПРЕДУПРЕЖДЕНИЕ Неверная установка фильтров может привести к неудовлетворительным результатам мойки и повреждению прибора.

ЧИСТКА НИЖНЕГО РАЗБРЫЗГИВАТЕЛЯ

Рекомендуется производить регулярную очистку нижнего разбрызгивателя во избежание засорения его отверстий. Засорение отверстий может привести к неудовлетворительным результатам мойки.

1. Для извлечения нижнего разбрызгивателя потяните его движением вверх.

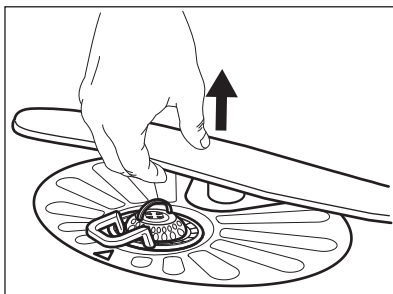

2. Промойте разбрызгиватель под струей воды. Для прочистки отверстий от частиц грязи воспользуйтесь заостренным предметом (например, зубочисткой).

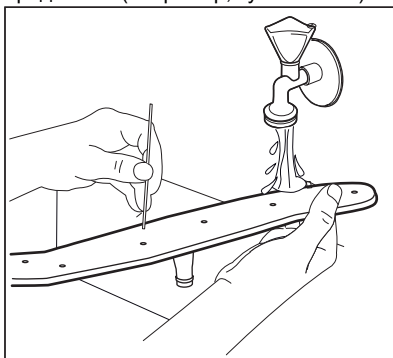

3. Для установки разбрызгивателя на место нажмите по направлению вниз.

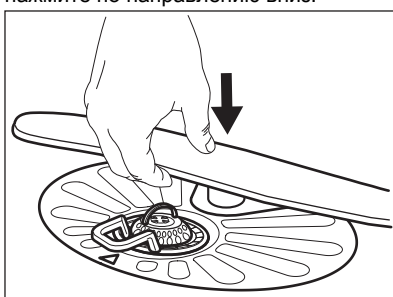

ОЧИСТКА НАРУЖНЫХ ПОВЕРХНОСТЕЙ

- Протирайте прибор мягкой влажной тряпкой.
- Используйте только нейтральные моющие средства.
- Не используйте абразивные средства, царапающие губки и растворители.

ЧИСТКА ВНУТРЕННИХ ЧАСТЕЙ

- Тщательно очистите прибор, включая резиновый уплотнитель дверцы, мягкой влажной тряпкой.
- Для поддержания производительности прибора используйте специализированное средство для очистки посудомоечных машин не менее одного раза в месяц. Точно следуйте инструкциям на упаковке продукта.
- Не используйте абразивные средства, царапающие губки, острые инструменты,

едкие химикаты, металлические мочалки и растворители.

- Регулярное использование программ с малой продолжительностью может привести к наслоению жира и накипи внутри прибора. Для предотвращения наслоения запускайте программы с большой длительностью не менее двух раз в месяц.

УСТРАНЕНИЕ НЕИСПРАВНОСТЕЙ





ВНИМАНИЕ! Ненадлежащий ремонт прибора может представлять серьезный риск для безопасности потребителя. Все ремонтные работы должны производиться квалифицированным персоналом.

В таблице ниже приведены сведения о возможных неисправностях.

В случае ряда неисправностей периодическое мигание определенного индикатора обозначает наличие неисправности и ее код.

Большинство возможных неполадок могут быть устранены без обращения в авторизованный сервисный центр.

Неисправность и код неисправности	Возможная причина неисправности и ее устранение
Прибор не включается.	<ul style="list-style-type: none">• Убедитесь, что вилка сетевого шнура вставлена в розетку электропитания.• Убедитесь, что предохранитель на электрощитке не поврежден.
Программа не запускается.	<ul style="list-style-type: none">• Убедитесь, что дверца прибора закрыта.• Если задана функция «Отсрочка пуска», отмените ее или дождитесь окончания обратного отсчета.• Прибор производит «зарядку» смолы внутри смягчителя для воды. Продолжительность данной процедуры составляет приблизительно 5 минут.

Неисправность и код неисправности	Возможная причина неисправности и ее устранение
<p>В машину не поступает вода.</p> <ul style="list-style-type: none"> • Индикатор мигает 1 раз и  перемежается с паузой. • Периодически выдается 1 звуковой сигнал. 	<ul style="list-style-type: none"> • Убедитесь, что водопроводный вентиль открыт. • Убедитесь, что давление в водопроводной сети не понижено. Для получения сведений об этом обратитесь в местную службу водоснабжения. • Убедитесь, что водопроводный вентиль не засорен. • Убедитесь, что фильтр наливного шланга не засорен. • Убедитесь, что наливной шланг не перекручен и не передавлен.
<p>Прибор не сливает воду.</p> <ul style="list-style-type: none"> • Двукратное мигание индикатора  перемежается с паузой. • Периодически выдаются 2 звуковых сигнала. 	<ul style="list-style-type: none"> • Убедитесь, что сливная труба не засорена. • Убедитесь, что внутренняя система фильтрации не засорена. • Убедитесь, что сливной шланг не перекручен и не передавлен.
<p>Сработала система защиты от перелива.</p> <ul style="list-style-type: none"> • Трехкратное мигание индикатора  перемежается с паузой. • Периодически выдаются 3 звуковых сигнала. 	<ul style="list-style-type: none"> • Закройте водопроводный вентиль. • Убедитесь в правильности установки прибора. • Загружайте корзины в соответствии с указаниями в руководстве пользователя.
<p>Во время выполнения цикла прибор останавливает и возобновляет работу чаще обычного.</p>	<ul style="list-style-type: none"> • Это нормально. Так обеспечиваются оптимальные результаты мойки и экономия электроэнергии.
<p>Программа выполняется слишком долго.</p>	<ul style="list-style-type: none"> • Если выбрана опция «Отсрочка пуска», отмените ее или дождитесь окончания обратного отсчета.
<p>Имеется небольшая утечка со стороны дверцы прибора.</p>	<ul style="list-style-type: none"> • Прибор не выровнен. Слегка вывинтите или завинтите регулировочные ножки (если предусмотрено в данной модели). • Дверца прибора находится не по центру внутренней камеры. Отрегулируйте заднюю ножку (если подобная регулировка доступна).
<p>Дверца прибора закрывается с трудом.</p>	<ul style="list-style-type: none"> • Прибор не выровнен. Слегка вывинтите или завинтите регулировочные ножки (если предусмотрено в данной модели). • Столовые приборы частично выступают за пределы корзин.
<p>Изнутри прибора доносится дребезжание или стук.</p>	<ul style="list-style-type: none"> • Столовые приборы размещены в корзинах ненадлежащим образом. Сверяйтесь с брошюрой, описывающей загрузку корзин. • Убедитесь, что разбрызгиватели свободно вращаются.

Неисправность и код неисправности	Возможная причина неисправности и ее устранение
Работа прибора приводит к срабатыванию электропредохранителя.	<ul style="list-style-type: none"> • Создаваемая одновременной работой ряда приборов нагрузка превышает допустимую. Проверьте значение разрешенной нагрузки розетки и максимальную нагрузку счетчика, или выключите один из работающих приборов. • Повреждение в электрической цепи внутри прибора. Обратитесь в авторизованный сервисный центр.



Другие возможные причины приведены в главах **«Перед первым использованием»**, **«Ежедневное использование»** и **«Указания и рекомендации»**.



ВНИМАНИЕ! Не рекомендуется пользоваться прибором до полного устранения неисправности. Отключите прибор от электросети и не включайте, пока не будете уверены в его технической исправности.

Проверив прибор, выключите и включите прибор. Если неисправность появится снова, обратитесь в авторизованный сервисный центр.

Если коды неисправности не описаны в таблице, обратитесь в авторизованный сервисный центр.

РЕЗУЛЬТАТЫ МОЙКИ И СУШКИ НЕУДОВЛЕТВОРИТЕЛЬНЫ

Неисправность	Возможная причина неисправности и способ ее устранения
Неудовлетворительные результаты мойки.	<ul style="list-style-type: none"> • См. Главы «Ежедневное использование», «Указания и рекомендации» и брошюру, описывающую загрузку корзин. • Используйте программы более интенсивной мойки. • Произведите очистку разбрызгивателя и фильтра. См. Главу «Уход и очистка».
Неудовлетворительные результаты сушки.	<ul style="list-style-type: none"> • Столовые приборы слишком долго находились в закрытом приборе. • Ополаскиватель отсутствует, или дозировка ополаскивателя слишком мала. Установите более высокую дозировку ополаскивателя. • Возможно, предметы из пластика потребуются вытереть полотенцем. • Для оптимальных результатов сушки включите AirDry. • Рекомендуется постоянно использовать ополаскиватель – даже в сочетании с таблетированным моющим средством.

Неисправность	Возможная причина неисправности и способ ее устранения
Имеются белесые потеки или синеватый налет на стеклянной посуде и тарелках.	<ul style="list-style-type: none"> Слишком большое количество выдаваемого ополаскивателя. Уменьшите уровень дозатора ополаскивателя. Было добавлено слишком большое количество моющего средства.
Имеются пятна и потеки на стекле и посуде.	<ul style="list-style-type: none"> Недостаточное количество выдаваемого ополаскивателя. Повысьте уровень дозатора ополаскивателя. Причиной может быть качество ополаскивателя.
Посуда остается влажной.	<ul style="list-style-type: none"> Для оптимальных результатов сушки включите AirDry. В программе отсутствует этап сушки, или в ней предусмотрен этап сушки при низкой температуре. Дозатор ополаскивателя пуст. Причиной может быть качество ополаскивателя. Причиной может быть качество таблетированного моющего средства. Попробуйте таблетки другого производителя или включите дозатор ополаскивателя и используйте ополаскиватель одновременно с таблетированным моющим средством.
Внутри прибора имеется влага.	<ul style="list-style-type: none"> Это не является признаком неисправности прибора. Данное явление вызвано содержащейся в воздухе влагой, которая конденсируется на стенках.
Необычно сильное пенообразование в ходе мойки.	<ul style="list-style-type: none"> Используйте только моющие средства для посудомоечных машин. Имеется утечка ополаскивателя из дозатора ополаскивателя. Обратитесь в авторизованный сервисный центр.
На столовых приборах имеются следы ржавчины.	<ul style="list-style-type: none"> В воде, используемой для мойки, слишком высоко содержание солей. См. Главу «Смягчитель для воды». Столовые приборы из серебра и нержавеющей стали оказались рядом друг с другом. Избегайте ситуаций, в которых изделия из серебра и нержавеющей стали могли бы оказаться рядом друг с другом.
По окончании программы в дозаторе находятся остатки моющего средства.	<ul style="list-style-type: none"> Таблетированное моющее средство застряло в дозаторе и не было полностью вымыто водой. Моющее средство вымывается из дозатора не полностью. Убедитесь, что разбрызгиватель не засорен и не заблокирован. Убедитесь, что изделия в корзинах не препятствуют открыванию крышки дозатора моющего средства.
Внутри прибора присутствует неприятный запах.	<ul style="list-style-type: none"> См. «Чистка внутренних частей».

Неисправность	Возможная причина неисправности и способ ее устранения
<p>На столовых приборах, внутренней камере и внутренней стороне дверцы имеется известковый налет.</p>	<ul style="list-style-type: none"> • Низкий уровень соли; проверьте индикатор наличия соли. • Крышка емкости для соли закрыта неплотно. • Водопроводная вода имеет высокую жесткость. См. Главу «Смягчитель для воды». • Используйте соль и выполняйте регенерацию смягчителя для воды даже при использовании универсального таблетированного средства. См. Главу «Смягчитель для воды». • Если известковые отложения по-прежнему не исчезают, произведите очистку прибора при помощи специально предназначенных для этого очищающих средств. • Попробуйте другое моющее средство. • Обратитесь к производителю моющего средства.
<p>Сколы, обесцвечивание или помутнение столовых приборов.</p>	<ul style="list-style-type: none"> • Мойте в приборе только посуду, пригодную для мытья в посудомоечных машинах. • Будьте внимательны при загрузке и разгрузке корзины. Сверяйтесь с брошюрой, описывающей загрузку корзины. • Деликатные предметы укладывайте в верхнюю корзину.



Другие возможные причины приведены в Главах «Перед первым использованием», «Ежедневное использование» и «Указания и рекомендации».

ТЕХНИЧЕСКИЕ ДАННЫЕ

Габаритные размеры	Ширина /высота / глубина (мм)	596 / 818 - 898 / 550
Подключение к электросети ¹⁾	Напряжение (В)	220 - 240
	Частота (Гц)	50
Давление в водопроводной сети	Мин. / макс. бар (МПа)	0.5 (0.05) / 8 (0.8)
Водоснабжение	Холодная или горячая вода ²⁾	макс. 60°C
Вместимость	Комплектов посуды	13

Потребляемая мощность	При оставлении во включенном состоянии (Вт)	5.0
	В отключенном состоянии (Вт)	0.50

- 1) Другие значения приведены в табличке с техническими данными.
- 2) Если горячая вода подается из системы, использующей альтернативный источник энергии (например, солнечные панели), подключайте машину к водопроводу горячей воды, чтобы снизить потребление энергии.

ОХРАНА ОКРУЖАЮЩЕЙ СРЕДЫ

Материалы с символом  следует сдавать на переработку. Положите упаковку в соответствующие контейнеры для сбора вторичного сырья. Принимая участие в переработке старого электробытового оборудования, Вы помогаете защитить окружающую среду и здоровье человека. Не выбрасывайте вместе с бытовыми отходами

бытовую технику, помеченную символом  Прибор следует доставить в место отдельного накопления и сбора отходов потребления или в пункт сбора использованной бытовой техники для последующей утилизации.

 Класс энергетической эффективности в Российской Федерации: A

Дата изготовления изделия указана в его серийном номере, где первая цифра номера соответствует последней цифре года изготовления, а вторая и третья цифры – порядковому номеру недели. Например, серийный номер 14512345 означает, что изделие изготовлено на сорок пятой неделе 2021 года.

Изготовитель: Electrolux Appliances AB, St. Göransgatan 143, 105 45 Stockholm, Швеция

Импортер и уполномоченная изготовителем организация:
ООО "Электролюкс Рус", Кожевнический проезд 1, 115114, Москва, тел.: 8-800-444-444-8

Изготовлено в Польше

ВІДВІДАЙТЕ НАШ ВЕБ-САЙТ, ЩОБ:



Отримати поради з використання, брошури, інструкції з усунення несправностей, інформацію щодо сервісу та ремонту:

www.zanussi.com/support

⚠ ІНФОРМАЦІЯ З ТЕХНІКИ БЕЗПЕКИ

Перед установкою та експлуатацією приладу слід уважно прочитати інструкцію користувача. Виробник не несе відповідальності за травми або збитки через неправильне встановлення або використання. Інструкції з експлуатації слід зберігати в безпечному і доступному місці з метою користування в майбутньому.

БЕЗПЕКА ДІТЕЙ І ВРАЗЛИВИХ ОСІБ

- Діти від 8 років, особи з обмеженими фізичними, сенсорними чи розумовими здібностями та особи без відповідного досвіду та знань можуть користуватися цим приладом лише під наглядом або після отримання інструктажу стосовно безпечного користування приладом і пов'язаних ризиків.
- Діти у віці від 3 до 8 років та особи зі значними та складними обмеженими можливостями можуть залишатися поблизу приладу лише за умови постійного нагляду.
- Не слід залишати дітей до трьох років без постійного нагляду поблизу приладу.
- Не дозволяйте дітям гратися з приладом.
- Тримайте м'які засоби в недоступному для дітей місці.
- Не допускайте дітей чи домашніх тварин до приладу, коли його дверцята відчинені.
- Дітям забороняється виконувати очищення чи роботи з обслуговування приладу, які можуть виконуватися користувачем, без нагляду.

ЗАГАЛЬНІ ПРАВИЛА БЕЗПЕКИ

- Цей прилад призначено для використання в побутових і аналогічних сферах:

- у фермерських будинках, на кухнях магазинів, офісів та інших робочих установ;
- клієнтами готелів, мотелів та інших житлових приміщень.
- Не змінюйте технічні специфікації цього приладу.
- Робочий тиск води (мінімальний і максимальний) має бути в діапазоні 0.5 (0.05) / 8 (0.8) бар (МПа)
- Не перевищуйте максимальне значення кількості комплектів посуду: 13 .
- Задля уникнення небезпеки при пошкодженні електричного кабелю його заміну має здійснювати виробник, представник його авторизованого сервісного центру або інша кваліфікована особа.
- Розмістіть столові прибори в кошику для столових приборів гострими кінцями вниз або покладіть їх до кошика для столових приборів у горизонтальному положенні гострими кінцями вниз.
- Не залишайте прилад з відкритими дверцятами без нагляду, щоб випадково не наступити на них.
- Перш ніж виконувати технічне обслуговування, вимкніть пристрій і вийміть вилку з розетки.
- Не використовуйте струмінь води та/або пари високого тиску для очищення приладу.
- Якщо в нижній частині приладу є вентиляційні отвори, їх не слід закривати, наприклад, килимом.
- Прилад слід під'єднати до водопроводу за допомогою набору нових шлангів, що постачається. Повторно використовувати набір старих шлангів не можна.

ІНСТРУКЦІЇ З ТЕХНІКИ БЕЗПЕКИ

ВСТАНОВЛЕННЯ



ПОПЕРЕДЖЕННЯ! Установлювати цей прилад повинен лише кваліфікований фахівець.

- Повністю зніміть упаковку.
- Не встановлюйте й не використовуйте пошкоджений прилад.
- Не користуйтеся приладом, доки його не буде безпечно встановлено у вбудовану конструкцію.
- Дотримуйтеся інструкцій зі встановлення, що постачаються разом із приладом.
- Будьте обережні під час переміщення приладу, оскільки він важкий. Використовуйте захисні рукавички та взуття, що постачається в комплекті.

- Не встановлюйте прилад і не користуйтеся ним у приміщеннях, де температура нижче 0 °С.
- Встановлюйте прилад у безпечному підходящому місці, що відповідає вимогам зі встановлення.



www.youtube.com/electrolux
www.youtube.com/aeg

How to install your 60 cm
Dishwasher Sliding Hinge



ПІД'ЄДНАННЯ ДО ЕЛЕКТРОМЕРЕЖІ



ПОПЕРЕДЖЕННЯ! Існує ризик займання та ураження електричним струмом.

- Прилад повинен бути заземленим.
- Переконайтеся в тому, що параметри на табличці з технічними даними сумісні з електричними параметрами електроживлення від мережі.
- Завжди використовуйте правильно встановлену протиударну розетку.
- Не використовуйте розгалужувачі, перехідники й подовжувачі.
- Будьте обережні, аби не пошкодити штепсельну вилку та кабель. Якщо кабель живлення потребує заміни, зверніться до нашого сервісного центру.
- Вставляйте штепсельну вилку в розетку електроживлення лише після закінчення установки. Переконайтеся, що після установки є вільний доступ до розетки електроживлення.
- Не тягніть за кабель живлення, щоб відключити прилад з мережі. Завжди вимикайте, витягаючи штепсельну вилку.
- Пристрій оснащено електричною вилкою на 13 А. Якщо необхідно замінити запобіжник в електричній вилці, установлюйте тільки запобіжник 13 А ASTA (BS 1362) (лише для Великобританії та Ірландії).

ПІДКЛЮЧЕННЯ ДО ВОДОПРОВОДУ

- Не допускайте пошкодження шлангів.
- Перед тим, як під'єднати прилад до нових труб або труб, що не використовувалися тривалий час, чи якщо проводилися ремонтні роботи або встановлювалися нові пристрої (лічильники води тощо), спустіть воду, доки вона не буде чистою й прозорою.

- Під час першого використання приладу й після першого використання переконайтеся у відсутності видимих витоків води.
- У разі пошкодження впускного шланга негайно закрийте водопровідний кран і вийміть штепсельну вилку з розетки. Для заміни впускного шланга звертайтеся до авторизованого сервісного центру.

КОРИСТУВАННЯ

- Не кладіть усередину приладу, поряд із ним або на нього легкозаймисті речовини чи предмети, змочені в легкозаймистих речовинах.
- Миючі засоби для посудомийної машини є небезпечними. Дотримуйтеся інструкцій з безпеки, що зазначені на упаковці миючого засобу.
- Не пийте воду із приладу, а також не грайтеся цією водою.
- Не виймайте посуд із приладу до завершення програми. Певна кількість миючого засобу може залишатися на посуді.
- Не кладіть речі і не натискайте на відчинені дверцята приладу.
- Із приладу може вийти гаряча пара, якщо відчинити дверцята під час виконання програми.

СЕРВІС

- Для ремонту приладу звертайтеся до авторизованого сервісного центру. Використовуйте лише оригінальні запасні частини.
- Зверніть увагу, що самостійний або непрофесійний ремонт може мати наслідки для безпеки та призвести до втрати гарантії.

УТИЛІЗАЦІЯ



ПОПЕРЕДЖЕННЯ! Існує небезпека задушення.

- Відключіть прилад від електромережі.
- Відріжте кабель живлення і викиньте його.
- Зніміть замок із дверцят, щоб уникнути запирання дітей і домашніх тварин у приладі.

Цей продукт по змісту небезпечних речовин відповідає вимогам Технічного регламенту обмеження використання деяких небезпечних речовин в електричному та електронному обладнанні (постанова Кабінету Міністрів України №1057 від 3 грудня 2008р.)

ОПИС ВИРОБУ



На ілюстраціях нижче представлено лише загальний вигляд продукту. Детальніше див. в інших розділах і/або документах, що надаються з приладом.

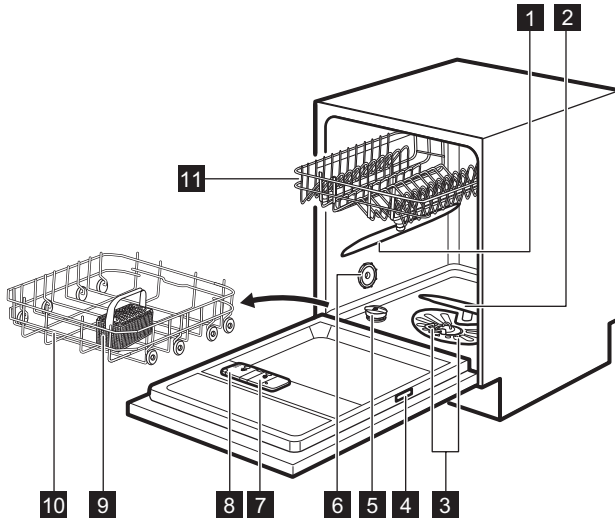

- | | |
|---------------------------------------|--------------------------------------|
| 1 Верхній розпилювач | 7 Дозатор для ополіскувача |
| 2 Нижній розпилювач | 8 Дозатор мийного засобу |
| 3 Фільтри | 9 Кошик для столових приборів |
| 4 Табличка з технічними даними | 10 Нижній кошик |
| 5 Контейнер для солі | 11 Верхній кошик |
| 6 Вентиляційний отвір | |

ПАНЕЛЬ КЕРУВАННЯ

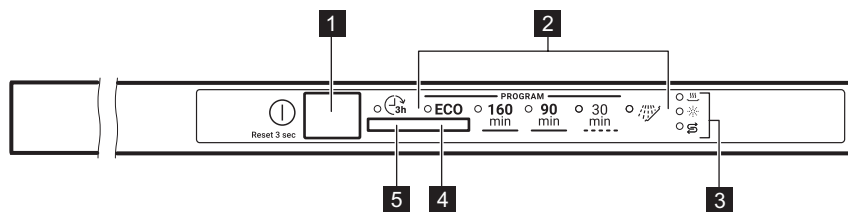

1 Кнопка Увімк./Вимк./Скинути

2 Індикатори програм

3 Індикатори

4 Кнопка програм

5 Кнопка Delay Start

ІНДИКАТОРИ

Індикатор	Опис
	Індикатор фази сушіння. Світиться, коли обрано програму з фазою сушіння. Мигтить, коли виконується фаза сушіння.
	Індикатор рівня солі. Світиться при необхідності заповнення контейнера для солі. Ніколи не світиться під час виконання програми.
	Індикатор ополіскувача. Світиться при необхідності заповнення дозатора ополіскувача. Ніколи не світиться під час виконання програми.

ПРОГРАМИ

Порядок програм у таблиці може не відповідати їх послідовності на панелі керування.

Програма	Тип завантаження	Ступінь забруднення	Фази програми
ECO ¹⁾	<ul style="list-style-type: none"> • Посуд • Столові прибори • Каструлі • Сковорідки 	<ul style="list-style-type: none"> • Звичайне • Злегка присохла 	<ul style="list-style-type: none"> • Попереднє миття • Миття 50 °C • Проміжне полоскання • Остаточне полоскання 60 °C • Сушіння • AirDry

Програма	Тип завантаження	Ступінь забруднення	Фази програми
160 min	<ul style="list-style-type: none"> • Посуд • Столові прибори • Каструлі • Скоровідки 	<ul style="list-style-type: none"> • Від звичайного до сильного • Присохле 	<ul style="list-style-type: none"> • Попереднє миття • Миття 60 °C • Проміжне полоскання • Остаточне полоскання 60 °C • Сушіння • AirDry
90 min	<ul style="list-style-type: none"> • Посуд • Столові прибори • Каструлі • Скоровідки 	<ul style="list-style-type: none"> • Звичайне • Злегка присохле 	<ul style="list-style-type: none"> • Миття 60 °C • Проміжне полоскання • Остаточне полоскання 55 °C • Сушіння • AirDry
30 min	<ul style="list-style-type: none"> • Посуд • Столові прибори 	<ul style="list-style-type: none"> • Свіже 	<ul style="list-style-type: none"> • Миття 50 °C • Проміжне полоскання • Остаточне полоскання 50 °C • AirDry
 2)	<ul style="list-style-type: none"> • Усі типи завантаження 	<ul style="list-style-type: none"> • Усі ступені забруднення 	<ul style="list-style-type: none"> • Попереднє миття

1) Це найдовша програма, яка пропонує найефективніше споживання енергії і води для посуду та столових приборів із середнім ступенем забруднення. Це стандартна програма для дослідницьких установ.

2) Це програма, призначена для того, аби змити залишки їжі з посуду. Це запобігає утворенню запахів у приладі. Не використовуйте миючий засіб для цієї програми.

ПОКАЗНИКИ СПОЖИВАННЯ

Програма ¹⁾	Споживання води (л)	Споживання електроенергії (кВт-год)	Тривалість (хв.)
ECO	9.9	1.039	227
160 min	11.1 - 13.6	1.052 - 1.285	160
90 min	9.6 - 11.7	0.886 - 1.083	90
30 min	9.2 - 11.2	0.556 - 0.680	30
	3.4 - 4.2	0.012 - 0.015	15

1) Показники споживання та тривалість програми залежать від тиску й температури води, коливання напруги в електромережі, вибраних опцій та кількості посуду.

Інформація для дослідницьких установ

Для отримання необхідної інформації щодо проведення тестових процедур (наприклад, згідно EN60436) зверніться за адресою електронної пошти:

info.test@dishwasher-production.com

У своєму запиті, будь-ласка, зазначте цифровий код виробу (PNC), який знаходиться на табличці з технічними даними.

З будь-яких інших питань стосовно вашої посудомийної машини, будь ласка, див. сервісну книжку, що постачається разом з приладом.

НАЛАШТУВАННЯ

РЕЖИМ ВИБОРУ ПРОГРАМ І РЕЖИМ КОРИСТУВАЧА

Коли прилад знаходиться в режимі вибору програм, можна встановити програму та увійти у режим користувача.

Налаштування, доступні у режимі користувача:

- Рівень пом'якшувача води відповідно до жорсткості води.
- Увімкнення або вимкнення повідомлення про відсутність ополіскувача.
- Увімкнення та вимкнення звукового сигналу після завершення програми.
- Увімкнення або вимкнення AirDry.

Оскільки прилад зберігає вибрані налаштування, немає потреби налаштовувати їх перед кожним циклом.

Налаштування режиму вибору програм

Прилад знаходиться в режимі вибору програми, коли миготить індикатор програми

ECO

Після увімкнення прилад за промовчанням переходить у режим вибору програм. Інакше перейти в режим вибору програм можна наведеним нижче чином.

Натисніть та утримуйте кнопку увімк./вимк., доки пристрій не перейде в режим вибору програми.

Вхід у режим користувача

Переконайтеся, що прилад переведено у режим вибору програм.

Жорсткість води

Німецькі градуси (°dH)	Французькі градуси (°fH)	ммоль/л	Градуси Кларка	Рівень пом'якшувача води
47 - 50	84 - 90	8.4 - 9.0	58 - 63	10

Щоб увійти у режим користувача, натисніть і утримуйте кнопку вибору програм, доки

індикатор **ECO** не почне блимати, а індикатори $160 \text{ } 90 \text{ } 30$ min, min i min не світитимуться постійно.

ПОМ'ЯКШУВАЧ ВОДИ

Пом'якшувач води видаляє з води мінеральні речовини, які погіршують якість миття та скорочують термін експлуатації приладу.

Чим вище вміст цих мінеральних речовин, тим жорсткіше вода. Жорсткість води вимірюється шкалою еквівалентів.

Пом'якшувач води необхідно відрегулювати відповідно до рівня жорсткості води у вашому регіоні. Для того щоб дізнатися про рівень жорсткості води у своєму регіоні, зверніться до місцевого органу водопостачання. Важливо налаштувати відповідний рівень пом'якшувача води для забезпечення високих результатів прання.



Пом'якшення жорсткої води збільшує споживання води та енергії, а також тривалість виконання програми. Чим вищий рівень пом'якшувача води, тим вище споживання та довше тривалість програми.

Німецькі градуси (°dH)	Французькі градуси (°fH)	ммоль/л	Градуси Кларка	Рівень пом'якшувача води
43 - 46	76 - 83	7.6 - 8.3	53 - 57	9
37 - 42	65 - 75	6.5 - 7.5	46 - 52	8
29 - 36	51 - 64	5.1 - 6.4	36 - 45	7
23 - 28	40 - 50	4.0 - 5.0	28 - 35	6
19 - 22	33 - 39	3.3 - 3.9	23 - 27	5 1)
15 - 18	26 - 32	2.6 - 3.2	18 - 22	4
11 - 14	19 - 25	1.9 - 2.5	13 - 17	3
4 - 10	7 - 18	0.7 - 1.8	5 - 12	2
<4	<7	<0.7	< 5	1 2)

1) Заводське налаштування.

2) Не використовуйте сіль на цьому рівні.

Незалежно від типу миючого засобу, що використовується, встановіть належний рівень жорсткості води, щоб індикатор додавання солі залишався активним.



Багатофункціональні таблетовані миючі засоби, що містять сіль, недостатньо ефективні, щоб пом'якшити жорстку воду.

Налаштування рівня пом'якшувача води

Переконайтеся, що прилад переведено у режим користувача.

1. Зачекайте, доки індикатор  почне мигтати, індикатор **ECO** продовжить мигтати, а всі інші індикатори згаснуть.

Періодичне блимання індикатора  показує поточне налаштування: наприклад, 5 блимань + пауза + 5 блимань = рівень 5.

2. Натисніть кнопку вибору програм кілька разів, щоб змінити налаштування. Кожне натиснення кнопки вибору програм збільшує рівень на один показник. Після досягнення 10 рівня відлік починається знову з 1 рівня.
3. Щоб підтвердити налаштування, натисніть кнопку ввімкнення/вимкнення.

ПОВІДОМЛЕННЯ ПРО НИЗЬКИЙ РІВЕНЬ ОПОЛІСКУВАЧА

Завдяки ополіскувачу на посуді після висихання не залишаються смуги та плями. Це автоматично спрацює під час фази гарячого ополіскування.

Коли контейнер ополіскувача порожній, активується відповідний індикатор, який повідомляє про необхідність поповнити запаси ополіскувача. Якщо результати сушіння є задовільними в разі використання лише багатофункціонального миючого засобу, можна вимкнути повідомлення про потребу поповнити ополіскувач. Проте заради найкращих результатів рекомендується використовувати ополіскувач.

Якщо ви використовуєте стандартний миючий засіб або багатофункціональний таблетований миючий засіб без ополіскувача, увімкніть повідомлення для того, щоб індикатор рівня ополіскувача залишався активним.

Вимкнення повідомлення про порожній дозатор ополіскувача



Переконайтеся, що прилад переведено у режим користувача.

1. Відразу натисніть кнопку програми.

Індикатор 160_{min} починає блимати.

2. Зачекайте, доки індикатор 160_{min} продовжить мигтати, а всі інші індикатори програми згаснуть.

Індикатор  показує поточне налаштування:

-  світиться = повідомлення про порожній дозатор ополіскувача увімкнено.
 -  не світиться = повідомлення про порожній дозатор ополіскувача вимкнено.
3. Натисніть кнопку програми, щоб змінити налаштування.
 4. Щоб підтвердити налаштування, натисніть кнопку ввімкнення/вимкнення.

ЗВУКОВІ СИГНАЛИ

Звукові сигнали лунають у разі збоїв у роботі приладу. Ці звукові сигнали не можна деактивувати.

Звуковий сигнал також лунає, коли завершується виконання програми. За промовчанням цей звуковий сигнал вимкнений, проте його можна ввімкнути.

Увімкнення звукового сигналу після завершення програми



Переконайтеся, що прилад переведено у режим користувача.

1. Натисніть кнопку програми двічі.

Індикатор  починає блимати.

2. Зачекайте, доки індикатор  продовжить мигтіння, а всі інші індикатори програми згаснуть.

Індикатор  показує поточне налаштування:

-  не світиться = звуковий сигнал вимкнено.
 -  світиться = звуковий сигнал увімкнено.
3. Натисніть кнопку програми, щоб змінити налаштування.
 4. Щоб підтвердити налаштування, натисніть кнопку ввімкнення/вимкнення.

AIRDRY

Функція AirDry покращує ефективність сушіння та зменшує споживання електроенергії.

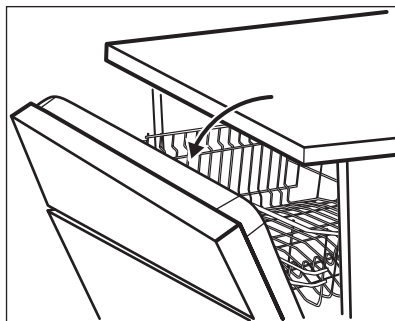

Під час фази сушіння дверцята автоматично відкриваються та залишаються відчиненими.



УВАГА Не намагайтеся закрити дверцята приладу протягом 2 хвилин після автоматичного відкриття. Це може пошкодити прилад.

AirDry автоматично активується з усіма програмами, за винятком  (якщо застосовується).





УВАГА Якщо діти мають доступ до приладу, рекомендується вимкнути функцію AirDry, оскільки відкриті дверцята можуть представляти певну загрозу.

Вимкнення AirDry



Переконайтеся, що прилад переведено у режим користувача.

1. Натисніть кнопку програм тричі.

Індикатор  починає блимати.

2. Зачекайте, доки індикатор  продовжить мигтіння, а всі інші індикатори програми згаснуть.

Індикатор  показує поточне налаштування:

-  не світиться = AirDry вимкнено.
 -  світиться = AirDry увімкнено.
3. Натисніть кнопку програми, щоб змінити налаштування.
 4. Щоб підтвердити налаштування, натисніть кнопку ввімкнення/вимкнення.

ПЕРЕД ПЕРШИМ ВИКОРИСТАННЯМ

1. Перевірте, чи поточний рівень пом'якшувача води відповідає жорсткості води вашого водопостачальника. Якщо ні, налаштуйте рівень пристрою для пом'якшення води.
2. Засипте сіль у контейнер для солі.
3. Залийте ополіскувач у дозатор ополіскувача.
4. Відкрийте водопровідний кран.
5. У приладі можуть бути сторонні речовини, що залишилися у процесі виробництва. Запустіть програму, щоб їх видалити. Не застосовуйте миючий засіб і не кладіть посуд у кошики.

Після запуску програми може знадобитися до 5 хвилин для заряджання смоли у пристрої для пом'якшення води. Програма миття запуститься лише після завершення цієї процедури. Процедура періодично повторюється.

КОНТЕЙНЕР ДЛЯ СОЛІ



УВАГА Використовуйте лише крупнозернисту сіль, призначену для посудомийних машин. Мілка сіль збільшує ризик корозії.

Сіль використовується для заряджання смоли в приладі для пом'якшення води. Це забезпечує добрі результати миття при щоденному користуванні.

ЗАПОВНЕННЯ КОНТЕЙНЕРА ДЛЯ СОЛІ

1. Поверніть кришечку контейнера для солі проти годинникової стрілки та зніміть її.
2. Налийте 1 літр води в контейнер для солі (лише в перший раз).
3. Засипте 1 кг солі у контейнер для солі (до його заповнення).

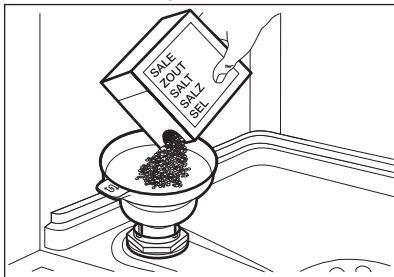

4. Обережно потрусіть воронку за ручку, аби останні гранули потрапили всередину.

5. Видаліть сіль із поверхні біля отвору контейнера для солі.

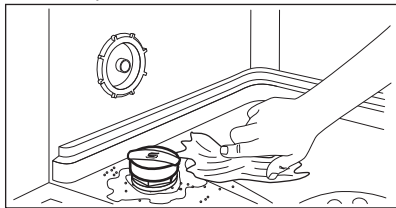

6. Закрийте контейнер для солі, повернувши кришечку за годинниковою стрілкою.



УВАГА Вода з сіллю може перелитися з контейнера для солі під час наповнення. Після заповнення контейнера для солі негайно запустіть програму для запобігання утворенню корозії.

ЗАПОВНЕННЯ ДОЗАТОРА ОПОЛІСКУВАЧА

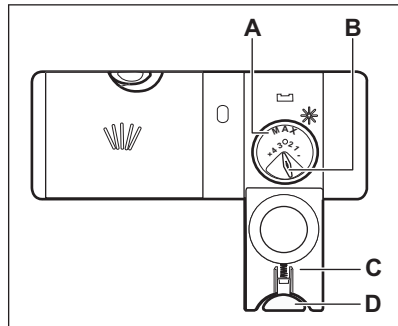

УВАГА Застосовуйте лише ополіскувачі, призначені спеціально для посудомийних машин.

1. Натисніть кнопку розблокування (D), щоб відкрити кришку (C).
2. Наливайте ополіскувач у дозатор (A) до позначки «MAX».
3. Для запобігання надмірному утворенню піни видаліть пролитий ополіскувач вологопоглинаючою ганчіркою.
4. Закрийте кришку. Переконайтеся, що кнопка розблокування стала на місце.



Ви можете повернути регулятор дозування (В) в положення між 1 (найменша кількість) і положенням 4 або 6 (найбільша кількість).

ЩОДЕННЕ КОРИСТУВАННЯ

1. Відкрийте водопровідний кран.
 2. Для ввімкнення приладу натисніть кнопку ввімкнення/вимкнення.
- Переконайтеся в тому, що прилад переведено в режим вибору програми.
- Якщо світиться індикатор солі, наповніть сіллю контейнер для солі.
 - Якщо світиться індикатор ополіскувача, наповніть дозатор ополіскувача.
3. Завантажте посуд у кошики.
 4. Додайте миючий засіб.
 5. Встановіть і запустіть програму, що відповідає типу посуду та ступеню його забруднення.

КОРИСТУВАННЯ МИЮЧИМ ЗАСОБОМ

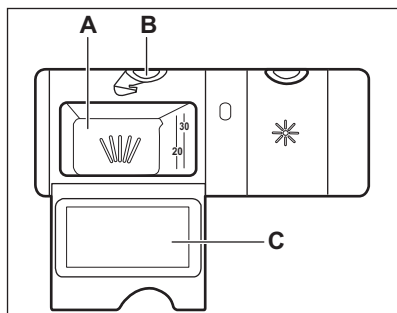

УВАГА Використовуйте тільки спеціальний миючий засіб для посудомийних машин.

1. Натисніть кнопку (В), щоб відкрити кришку (С).
2. Помістіть порошкоподібний або таблетований миючий засіб у відділення (А).
3. Якщо програма передбачає фазу попереднього миття, помістіть невелику кількість миючого засобу на внутрішню частину дверцят приладу.
4. Закрийте кришку. Переконайтеся, що кнопка розблокування стала на місце.

ВСТАНОВЛЕННЯ І ЗАПУСК ПРОГРАМИ

Запуск програми

1. Залиште дверцята пристрою трохи відкритими.
2. Для ввімкнення приладу натисніть кнопку ввімкнення/вимкнення. Переконайтеся, що прилад переведено в режим вибору програми.
3. Натисніть кілька разів кнопку програм, доки індикатор потрібної програми не почне мигтати.
4. Щоб запустити програму, закрийте дверцята приладу.

Відкладений запуск програми

1. Виберіть програму.
2. За допомогою кнопки відкладеного запуску можна відкласти запуск програми на 3 години.

Світиться індикатор

3. Закрийте дверцята приладу, щоб почати зворотний відлік.

Під час зворотного відліку не можна змінити програму.

Після закінчення зворотного відліку програма запускається.

Відчинення дверцят під час роботи приладу

Якщо відкрити дверцята під час виконання програми, прилад зупиниться. Це може вплинути на рівень споживання електроенергії та тривалість програми. Після закриття дверцят прилад поновить роботу програми з того моменту, коли її було перервано.



Поточна програма завершиться, якщо дверцята відкриті довше 30 секунд під час фази сушіння. Цього не відбудеться, якщо дверцята відкриваються за допомогою функції AirDry.



Не намагайтеся закрити дверцята приладу протягом 2 хвилин, після того як функція AirDry автоматично їх відкриває, оскільки це може пошкодити прилад.

Якщо після цього дверцята закриваються ще на 3 хвилини, поточна програма завершиться.

Скасування відкладеного пуску

Натисніть кнопку увімк./вимк. на 3 секунди, доки прилад не перейде в режим вибору програм.

У разі скасування відкладеного запуску необхідно повторно вибрати програму.

Скасування програми

Натисніть кнопку увімк./вимк. на 3 секунди, доки прилад не перейде в режим вибору програм.

Перш ніж запускати нову програму, переконайтеся, що в дозаторі є мийний засіб.

Функція Auto Off

З метою зменшення споживання електроенергії ця функція автоматично вимикає прилад, коли він не працює.

Функція вмикається в таких випадках:

- Коли програму завершено.
- Через 5 хвилин, якщо програма не запустилася.

Завершення програми

Після завершення програми індикатор програми продовжує світитися, доки функція Auto Off не вимкне прилад.

Якщо звуковий сигнал завершення програми активовано і програму завершено, прилад автоматично вимикається після звукового сигналу.

1. Натисніть будь-яку кнопку, щоб вимкнути прилад, або зачекайте, доки прилад вимкнеться автоматично. Якщо зачинити або відчинити дверцята перед автоматичним вимкненням, прилад вимикається.
2. Закрийте водопровідний кран.

ПОРАДИ І РЕКОМЕНДАЦІЇ

ЗАГАЛЬНА ІНФОРМАЦІЯ

Наступні поради дозволять досягти оптимальних результатів миття та сушіння при повсякденному використанні, а також допоможуть захистити навколишнє середовище.

- Миття посуду в посудомийній машині із дотриманням інструкцій, наведених у керівництві користувача, зазвичай споживає менше води та енергії, ніж миття посуду вручну.
- Для економії води та енергії завантажуйте посудомийну машину відповідно до її повного завантаження. Для найкращих результатів миття розташуйте предмети в кошиках відповідно до вказівок, наведених в інструкції з експлуатації, та не перевантажуйте кошики.
- Не потрібно попередньо ополіскувати посуд вручну. Це збільшує споживання води та енергії. При потребі виберіть програму з фазою попереднього миття.
- Видаліть великі залишки їжі з посуду та спорожніть чашки і келихи, перш, ніж ставити їх у прилад.

- Замочіть або злегка потріть посуд із присохлою чи пригорілою їжею перед миттям у приладі.
- Переконайтеся в тому, що предмети в кошиках не торкаються один одного й не перекриваються. Тільки в такому випадку вода може повністю досягнути та вимити весь посуд.
- Миючий засіб для посудомийних машин, ополіскувач і сіль можна використовувати окремо або застосувати багатофункціональний таблетований засіб (наприклад, «Усе в 1»). Слідуйте інструкціям на упаковці.
- Оберіть програму відповідно до типу посуду та ступеню його забруднення.

- ECO** пропонує найбільш ефективне використання води й споживання енергії.
- Для попередження накопичення вапняних відкладень у приладі:
 - Заповніть контейнер для солі, коли це необхідно.
 - Використовуйте рекомендовану кількість миючого засобу і ополіскувача.

- Перевірте, чи поточний рівень пом'якшувача води відповідає жорсткості води вашого водопостачальника.
- Дотримуйтеся інструкцій, наведених у розділі «Догляд і очищення».

ВИКОРИСТАННЯ СОЛІ, ОПОЛІСКУВАЧА І МИЮЧОГО ЗАСОБУ

- Використовуйте сіль, ополіскувач і миючий засіб, призначені для посудомийних машин. Використання інших засобів може призвести до пошкодження приладу.
- У регіонах, де вода жорстка або дуже жорстка, для досягнення оптимальних результатів очищення та сушіння рекомендується використовувати звичайний миючий засіб для посудомийних машин (порошок, гель, таблетований миючий засіб без додаткових речовин), ополіскувач і сіль окремо.
- Таблетований миючий засіб не розчиняється у воді повністю, якщо використовуються короткі програми миття. Таблетовані миючі засоби рекомендується використовувати для тривалих програм, аби миючий засіб не залишався на столовому посуді.
- Завжди використовуйте належну кількість миючого засобу. Недостатня кількість миючого засобу може призвести до незадовільних результатів миття та утворення плівки або плям від жорсткої води на посуді. Використання занадто великої кількості миючого засобу або пом'якшеної води призводить до залишку миючого засобу на посуді. Регулюйте кількість миючого засобу відповідно до жорсткості води. Див. інструкції на упаковці миючого засобу.
- Завжди використовуйте належну кількість ополіскувача. Недостатня кількість ополіскувача погіршує результат сушіння. Використання занадто великої кількості ополіскувача призводить до появи синюватих плям на посуді.
- Переконайтеся, що рівень пом'якшувача води встановлено правильно. Якщо рівень пом'якшувача занадто високий, збільшена кількість солі у воді може призвести до іржі на столових приборах.

ЩО РОБИТИ, ЯКЩО ПОТРІБНО ПРИПИНИТИ ВИКОРИСТАННЯ КОМБІНОВАНОГО ТАБЛЕТОВАНОГО МИЮЧОГО ЗАСОБУ

Перш ніж розпочинати використання миючого засобу, солі та ополіскувача окремо, виконайте наступні кроки.

1. Установіть найвищий рівень пом'якшувача води.
2. Переконайтеся в тому, що контейнер для солі й дозатор ополіскувача заповнені.
3. Запустіть найкоротшу програму з фазою полоскання. Не додавайте миючий засіб і завантажуйте посуд у кошики.
4. Коли програму буде завершено, скоригуйте рівень пристрою для пом'якшення води з урахуванням жорсткості води у вашому регіоні.
5. Відрегулюйте дозування ополіскувача.
6. Активуйте повідомлення про порожній дозатор ополіскувача.

ЗАВАНТАЖЕННЯ ПОСУДУ В КОШИКИ

- Завжди повністю заповнюйте кошики посудом.
- Використовуйте прилад лише для посуду, який можна мити у посудомийній машині.
- Забороняється мити в посудомийній машині вироби з дерева, рогу, алюмінію, олова та міді, оскільки це може призвести до їхнього пошкодження, зміни форми, знебарвлення або корозії.
- Забороняється мити у приладі речі, що вбирають вологу (губки, ганчірки).
- Предмети посуду, що мають заглиблення (наприклад, чашки, склянки та дека), ставте отвором донизу.
- Подбайте, аби келихи не торкалися один одного.
- Легкі предмети кладіть у верхній кошик. Подбайте про те, щоб предмети не рухалися.
- Маленькі предмети та столові прибори кладіть у кошик для столових приборів.
- Перед запуском програми переконайтеся, що розпилювачі можуть вільно обертатися.

ПЕРЕД ЗАПУСКОМ ПРОГРАМИ

Перед запуском обраної програми переконайтеся в наступному.

- Фільтри очищені та правильно встановлені.
- Кришка контейнера для солі щільно закрита.
- Розпилювачі не забиті.

- Достатньо солі та ополіскувача (якщо не використовуються таблетовані миючі засоби).
- Посуд у кошиках розташований правильно.
- Програма відповідає типу посуду та ступеню забруднення.
- Використовується правильна кількість миючого засобу.

2. Вийміть посуд спершу з нижнього, а потім з верхнього кошика.



Після завершення програми на внутрішніх поверхнях приладу може залишатися вода.

ВИТЯГАННЯ ПОСУДУ З КОШИКІВ

1. Дайте посуду охолонути, перш ніж виймати його з приладу. Гарячий посуд можна легко пошкодити.

ДОГЛЯД І ЧИЩЕННЯ



ПОПЕРЕДЖЕННЯ! Перш ніж виконувати технічне обслуговування, вимкніть прилад і витягніть вилку з розетки.



Брудні фільтри і забиті розпилювачі понижують результати миття. Регулярно перевіряйте їх і чистіть за необхідності.

ЧИЩЕННЯ ФІЛЬТРІВ

Фільтрувальна система складається з трьох частин.

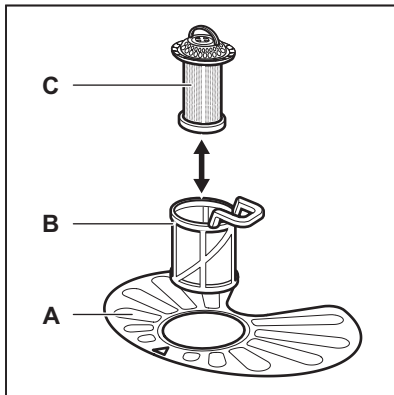

1. Поверніть фільтр (B) проти годинникової стрілки та зніміть його.

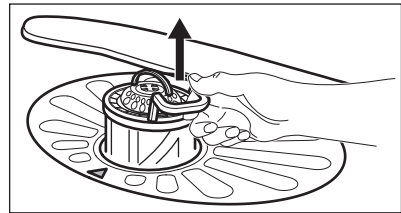
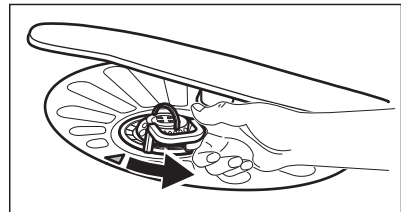

2. Вийміть фільтр (C) із фільтру (B).
3. Вийміть плоский фільтр (A).

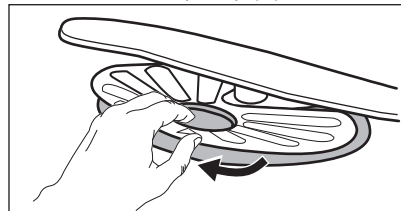

4. Промийте фільтри.

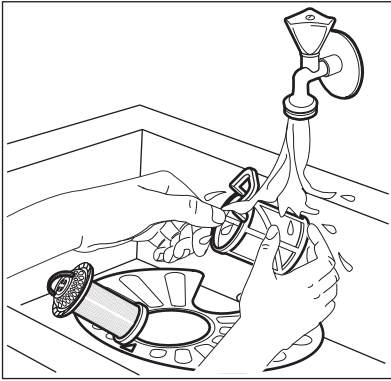

УВАГА Неправильне встановлення фільтрів може призвести до незадовільних результатів миття й пошкодження приладу.

ОЧИЩЕННЯ НИЖЬОГО РОЗПИЛЮВАЧА

Рекомендується регулярно чистити нижній розпилювач для того, щоб уникнути засмічення отворів.

Засмічення отворів може призвести до незадовільних результатів миття.

1. Щоб зняти нижній розпилювач, потягніть його вгору.

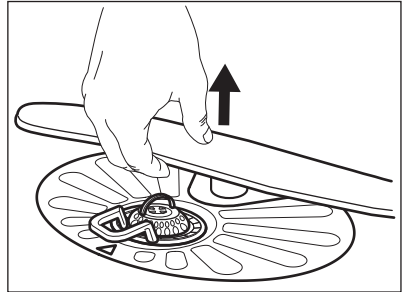

2. Вимийте розпилювач під проточною водою. Використовуйте тонкий гострий предмет, наприклад зубочистку, щоб видалити з отворів частки забруднень.

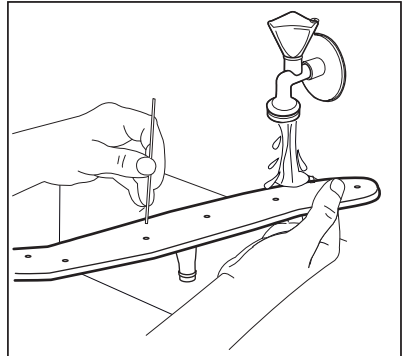

3. Щоб встановити розпилювач на місце, притисніть його донизу.

5. Переконайтеся, що всередині відстійника або на його краях немає залишків їжі або забруднення.
6. Поставте назад плоский фільтр (А). Переконайтеся, що він розташований належним чином під 2 напрямними.

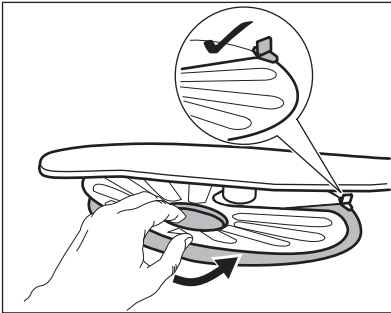

7. Знову зберіть фільтри (В) та (С).
8. Встановіть фільтр (В) у плоский фільтр (А). Поверніть за годинниковою стрілкою до фіксації.

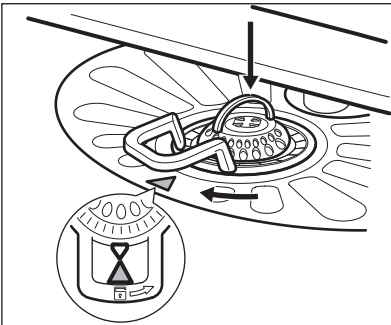

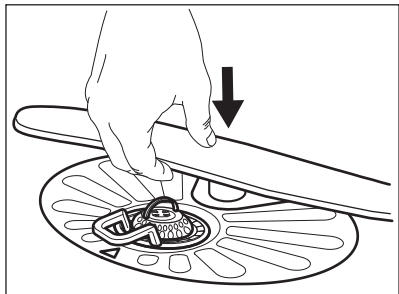

ОЧИЩЕННЯ ВСЕРЕДИНИ

- М'якою вологою ганчіркою обережно почистіть прилад і гумову прокладку дверцят.
- Для оптимальної роботи приладу використовуйте спеціальний засіб для очищення посудомийних машин принаймні раз на місяць. Дотримуйтесь інструкцій, наведених на упаковці продукту.
- Не застосовуйте абразивні засоби, серветки з абразивною поверхнею, гострі інструменти, сильні хімічні речовини, металеві мочалки чи розчинники.
- Регулярне використання програм із короткою тривалістю може призвести до накопичення жиру та вапна всередині приладу. Щоб запобігти накопиченню відкладень, принаймні двічі на місяць використовуйте довгі програми.

ЧИЩЕННЯ ЗОВНІШНІХ ПОВЕРХОНЬ

- Очищуйте прилад м'якою вологою тканиною.
- Застосовуйте лише нейтральні миючі засоби.
- Не застосовуйте абразивні продукти, абразивні серветки чи розчинники.

УСУНЕННЯ ПРОБЛЕМ





ПОПЕРЕДЖЕННЯ! Неправильний ремонт приладу може становити загрозу безпеці користувача. Будь-який ремонт має здійснюватися кваліфікованими спеціалістами.

Більшість потенційних проблем можна вирішити без звернення до авторизованого сервісного центру.

Для отримання інформації про можливі проблеми див. таблицю нижче.

При виникненні деяких проблем, відповідний індикатор періодично блимає, вказуючи на несправність та відображаючи код попередження.

Проблема й код сигналу тривоги	Можлива причина виникнення проблеми та спосіб її усунення
Не вдається увімкнути прилад.	<ul style="list-style-type: none"> • Переконайтеся, що вилку під'єднано до розетки. • Переконайтеся в тому, що всі запобіжники на електричному щитку справні.
Програма не активується.	<ul style="list-style-type: none"> • Переконайтеся в тому, що дверцята приладу закриті. • Якщо налаштовано відкладений запуск, скасуйте його або дочекайтеся завершення зворотного відліку. • Прилад завантажує смолу у пристрої для пом'якшення води. Ця процедура триває приблизно 5 хвилин.

Проблема й код сигналу тривоги	Можлива причина виникнення проблеми та спосіб її усунення
<p>Прилад не заповнюється водою.</p> <ul style="list-style-type: none"> • Індикатор  періодично блимає по 1 разу. • Періодично лунає 1 звуковий сигнал. 	<ul style="list-style-type: none"> • Переконайтеся в тому, що водопровідний кран відкрито. • Переконайтеся, що тиск води не є занадто низьким. Для отримання цієї інформації зверніться до місцевої водопровідної служби. • Переконайтеся в тому, що водопровідний кран не засмічено. • Переконайтеся в тому, що фільтр у шлангу подачі води не засмічено. • Переконайтеся в тому, що впускний шланг не перегнуто та не перекручено.
<p>Прилад не зливає воду.</p> <ul style="list-style-type: none"> • Індикатор  періодично блимає по 2 рази. • Періодично лунають 2 звукові сигнали. 	<ul style="list-style-type: none"> • Переконайтеся, що зливний отвір не засмічено. • Переконайтеся в тому, що внутрішню систему фільтрації не засмічено. • Переконайтеся в тому, що зливний шланг не перетиснутий і не перекручений.
<p>Увімкнено пристрій, який запобігає переливанню води.</p> <ul style="list-style-type: none"> • Індикатор  періодично блимає по 3 рази. • Періодично лунають 3 звукові сигнали. 	<ul style="list-style-type: none"> • Закрийте водопровідний кран. • Переконайтеся, що прилад встановлено правильно. • Переконайтеся, що кошики завантажені згідно з вказівками в інструкції з експлуатації.
<p>Прилад зупиняється та знову запускається декілька разів під час роботи.</p>	<ul style="list-style-type: none"> • Це нормально. Це забезпечує оптимальні результати очищення та заощаджує електроенергію.
<p>Програма триває занадто довго.</p>	<ul style="list-style-type: none"> • Якщо встановлено опцію відкладеного запуску, скасуйте це налаштування або дочекайтеся завершення зворотного відліку.
<p>Незначне протікання із дверцят приладу.</p>	<ul style="list-style-type: none"> • Прилад не вирівняно. Викручайте або закручайте регульовані ніжки (у разі їхньої наявності). • Дверцята приладу не розташовані по центру баку. Відрегулюйте задню ніжку (у разі її наявності).
<p>Дверцята приладу важко закрити.</p>	<ul style="list-style-type: none"> • Прилад не вирівняно. Викручайте або закручайте регульовані ніжки (у разі їхньої наявності). • Частини посуду виступають із кошиків.
<p>Звуки стуку/ударів з середини приладу.</p>	<ul style="list-style-type: none"> • Посуд не розміщено належним чином у кошиках. Див. буклет щодо завантаження кошиків. • Переконайтеся в тому, що розпилювачі можуть вільно обертатися.

Проблема й код сигналу тривоги	Можлива причина виникнення проблеми та спосіб її усунення
Прилад викликає спрацювання автоматичного запобіжника.	<ul style="list-style-type: none"> • Сили струму недостатньо для одночасного живлення усіх приладів, що використовуються. Перевірте силу току в розетці та потужність лічильника або вимкніть один із приладів, що використовуються. • Внутрішня електрична несправність приладу. Зверніться до авторизованого сервісного центру.



Див. розділи «**Перед першим користуванням**», «**Щоденне користування**» або «**Поради та рекомендації**», щоб дізнатися про інші можливі причини.



ПОПЕРЕДЖЕННЯ! Ми не рекомендуємо користуватися приладом до моменту повного усунення проблеми. Від'єднайте прилад від розетки і не під'єднуйте його знову, доки не переконатесь, що він працює належним чином.

Після перевірки вимкніть і увімкніть прилад. Якщо проблема виникає знову, зверніться до авторизованого сервісного центру. Якщо з'являються коди сигналів тривоги, не описані в таблиці, зверніться до авторизованого сервісного центру.

РЕЗУЛЬТАТИ МИТТЯ ТА СУШІННЯ НЕЗАДОВІЛЬНІ

Проблема	Можлива причина виникнення проблеми та спосіб її усунення
Незадовільні результати миття.	<ul style="list-style-type: none"> • Див. розділи «Щоденне користування», «Поради і рекомендації» та буклет щодо завантаження кошків. • Використовуйте більш інтенсивні програми миття. • Очистьте насадки розпилювача та фільтр. Див. розділ «Догляд та очищення».
Незадовільні результати сушіння.	<ul style="list-style-type: none"> • Посуд залишався занадто довго всередині закритого приладу. • Ополіскувач закінчився або надходить у недостатньому обсязі. Налаштуйте вищий рівень дозатора ополіскувача. • Пластмасові вироби, можливо, потрібно буде витерти рушником насухо. • Для найбільш ефективного сушіння активуйте опцію AirDry. • Рекомендується завжди використовувати ополіскувач, навіть якщо одночасно застосовується багатофункціональний таблетований мийний засіб.

Проблема	Можлива причина виникнення проблеми та спосіб її усунення
На склянках та іншому посуді утворюються смуги білуватого кольору або синюватий наліт.	<ul style="list-style-type: none"> • Кількість ополіскувача, що надходить, занадто велика. Зменште рівень ополіскувача. • Кількість мийного засобу, що надходить, занадто велика.
Плями та розводи від води на склянках та іншому посуді.	<ul style="list-style-type: none"> • Недостатня кількість ополіскувача, що надходить. Збільште рівень ополіскувача. • Проблема може бути спричинена якістю ополіскувача.
Посуд вологий.	<ul style="list-style-type: none"> • Для найбільш ефективного сушіння активуйте опцію AirDry. • Програма не включає фазу сушіння, або для фази сушіння встановлено низьку температуру. • Дозатор ополіскувача порожній. • Проблема може бути спричинена якістю ополіскувача. • Проблема може бути спричинена якістю багатофункціонального таблетованого мийного засобу. Спробуйте використати засіб іншого виробника або активуйте дозатор ополіскувача, щоб ополіскувач використовувався разом із багатофункціональним таблетованим мийним засобом.
Усередині приладу є волога.	<ul style="list-style-type: none"> • Це не дефект приладу. Волога виникає внаслідок осідання конденсату на стінках.
Незвичайне утворення піни під час миття.	<ul style="list-style-type: none"> • Користуйтеся лише мийним засобом для посудомийних машин. • Протікання в дозаторі ополіскувача. Зверніться до служби технічної підтримки.
Сліди іржі на столових приборах.	<ul style="list-style-type: none"> • У воді, що використовується для миття, забагато солі. Див. розділ «Пом'якшувач води». • Столові прибори зі срібла та нержавіючої сталі було розміщено разом. Ніколи не ставте поряд срібні вироби та предмети з нержавіючої сталі.
Після закінчення програми в дозаторі залишаються сліди мийного засобу.	<ul style="list-style-type: none"> • Таблетка мийного засобу застрягла в дозаторі, тому її не було повністю змито водою. • Мийний засіб у дозаторі не вимивається водою. Переконайтеся в тому, що розпилювач не засмічено, а також у тому, що ніщо не заважає йому вільно обертатися. • Переконайтеся в тому, що посуд у кошиках не заважає відкриватися кришці дозатора мийного засобу.
Запахи всередині приладу.	<ul style="list-style-type: none"> • Див. розділ «Чищення всередині».

Проблема	Можлива причина виникнення проблеми та спосіб її усунення
Вапняні відкладення на посуді, баку та внутрішній стороні дверцят.	<ul style="list-style-type: none"> Низький рівень вмісту солі, перевірте індикатор заповнення. Кришка контейнера для солі закрита нещільно. Жорстка водопровідна вода. Див. розділ «Пом'якшувач води». Навіть при застосуванні багатофункціонального таблетованого мийного засобу слід використовувати сіль та налаштувати функцію регенерації води у пристрої для пом'якшення води. Див. розділ «Пом'якшувач води». Якщо позбутися вапняних відкладень не вдається, слід очистити прилад за допомогою засобів для чищення, які спеціально призначені для цієї мети. Використовуйте інший мийний засіб. Зверніться до виробника мийного засобу.
Посуд тьмянний, знебарвлений або надколотий.	<ul style="list-style-type: none"> Переконайтеся в тому, що ви мисте у приладі лише той посуд, який дозволено мити в посудомийній машині. Завантажуйте та розвантажуйте кошик обережно. Див. буклет щодо завантаження кошиків. Делікатні предмети кладіть у верхній кошик.



Див. розділи «Перед першим користуванням», «Щоденне користування» або «Поради і рекомендації», щоб дізнатися про інші можливі причини.

ТЕХНІЧНІ ДАНІ

Габарити	Ширина/висота/глибина (мм)	596 / 818 - 898 / 550
Підключення до електромережі ¹⁾	Напруга (В)	220 - 240
	Частота (Гц)	50
Тиск у мережі водопостачання	Мін./макс. тиск (МПа)	0.5 (0.05) / 8 (0.8)
Водопостачання	Холодна або гаряча вода ²⁾	макс. 60 °С
Ємність	Кількість комплектів посуду	13
Споживання електроенергії	Режим «Залишити увімк.» (Вт)	5.0
	Режим «Вимк.» (Вт)	0.50

1) Див. таблицю з технічними даними, щоб дізнатися про інші значення.

2) Якщо гаряча вода нагрівається за допомогою альтернативного джерела енергії (наприклад, сонячних батарей), то використовуйте гарячу воду, щоб зменшити споживання електроенергії.

ОХОРОНА ДОВКІЛЛЯ

Здавайте на повторну переробку матеріали, позначені відповідним символом . Викидайте упаковку у відповідні контейнери для вторинної сировини. Допоможіть захистити навколишнє середовище та здоров'я інших людей і забезпечити вторинну переробку електричних і електронних

приладів. Не викидайте прилади, позначені відповідним символом , разом з іншим домашнім сміттям. Поверніть продукт до заводу із вторинної переробки у вашій місцевості або зверніться до місцевих муніципальних органів влади.

WWW.ZANUSSI.COM/SHOP

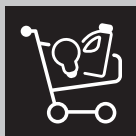
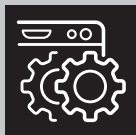

CE EAC

156940991-A-452020