

Pioneer

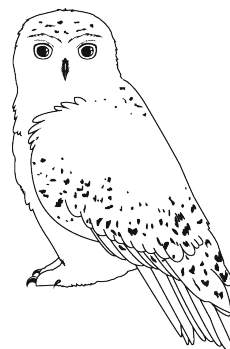

Инверторные кондиционеры настенного типа.

Руководство по монтажу и эксплуатации

Серия Аxioma

Модели:

KFRI25BW/KORI25BW,
KFRI35BW/KORI35BW,
KFRI50BW/KORI50BW,
KFRI70BW/KORI70BW

Благодарим вас за покупку кондиционера марки Pioneer.

Пожалуйста, обратите внимание на следующие пункты:

- Установка кондиционера должна выполняться квалифицированными специалистами
- Для того, чтобы использовать кондиционер безопасно и правильно, внимательно изучите инструкцию по эксплуатации и сохраните её на будущее.
- Убедитесь в надёжном подключении линии заземления к кондиционеру.

EAC

Требования безопасности

- Для обеспечения корректной работы системы перед началом монтажа необходимо внимательно прочесть инструкцию и выполнять все приведенные в ней рекомендации.
- При потребности в перемещении кондиционера необходимо соблюдать осторожность: в контур хладагента не должен попасть воздух, система должна быть герметична.
- Кондиционер должен быть обязательно заземлен в соответствии с действующими нормами и правилами электромонтажа.
- Перед подачей электроэнергии и включением кондиционера следует внимательно осмотреть соединительные кабели, места их подключения и фреоновые магистрали. Следует убедиться, что всё подключено правильно и плотно. Только после проверки можно подавать электропитание.
- Линия электропитания обязательно должна быть оснащена воздушным размыкателем.
- Потребитель должен использовать кондиционер в соответствии с данной инструкцией.
- Номинал предохранителя внутреннего блока: Т 3,15А 250 В.
- Для моделей 7-12000 предохранитель наружного блока: Т 15А 250 В или Т 20А 250В.
- Для моделей 14-18000 предохранитель наружного блока: Т 20А 250В.
- Для моделей 21-30000 предохранитель наружного блока: Т 30А 250В .
- В соответствии с действующим законодательством электрический контур должен оснащаться УЗО на ток не менее 10 мА.
- Внимание! Опасность поражения электрическим током: Перед обслуживанием систему необходимо полностью обесточить.
- Максимально допустимая длина соединительной трассы между внутренним и наружным блоком указана в документации. Превышение допустимой максимальной длины существенно снизит производительность кондиционера и его рабочий ресурс.
- Без надлежащего контроля или инструктажа эксплуатация системы детьми и лицами с ограниченными физическими и умственными возможностями, а также лицами с недостаточным опытом работы с бытовыми приборами запрещена. Нельзя допускать шалостей детей с оборудованием. Дети не должны выполнять чистку и обслуживание кондиционера без присмотра взрослых.
- Утилизация элементов питания пульта ДУ: батарейки следует утилизировать отдельно от бытового мусора, в специальном пункте сбора.
- Систему необходимо оснастить размыкателем на силовой линии с зазором между всеми контактами, который бы обеспечивал полное отключение в условиях броска напряжения категории III. Размыкатель должен быть установлен в соответствии с действующими правилами.
- Поврежденный силовой кабель необходимо заменить силами обслуживающей компании, ее сервисного представителя или другого квалифицированного специалиста во избежание опасных ситуаций.
- Монтаж системы должен выполняться в соответствии с действующими стандартами.
- Монтаж кондиционера должен выполняться только квалифицированным персоналом.
- Установка агрегатов в прачечных и помещениях с повышенной влажностью запрещена.

Подготовка к эксплуатации

- Заправка системы кондиционирования, при необходимости, производится только хладагентом R410A в жидкой фазе. В противном случае возможны проблемы в работе системы кондиционирования. Так как давление в магистрали хладагента очень высокое, при монтаже и ремонте оборудования следует соблюдать осторожность.
- Во время работы системы фреонопровод может нагреваться, поэтому соединительный кабель не должен прокладываться вплотную к фреонопроводу. Между ними должен находиться слой теплоизоляции

Перед началом эксплуатации кондиционера необходимо знать следующее:

Автоматический выбор режима

После каждой замены элементов питания пульта после нажатия кнопки включения, при отсутствии предварительных дополнительных команд смены режима, кондиционер начнет работать в режиме обогрева.

Подсветка дисплея (опция)

Для включения подсветки следует нажать любую кнопку на пульте. Через 10 секунд подсветка отключится автоматически.

Примечание: подсветка является опциональной функцией.

Автоматический перезапуск

Кондиционер оснащен функцией автоматического перезапуска на режимы установленные до прерывания подачи электропитания.

Защита окружающей среды

Настоящее устройство изготовлено из перерабатываемых материалов или материалов, годных для повторного использования. Утилизация оборудования должна выполняться в соответствии с требованиями законодательства страны использования оборудования. Более подробную информацию по работе с данным оборудованием и по его утилизации можно получить у местных органов самоуправления, которые занимаются разделением сбором мусора, а также в магазине, где вы приобрели оборудование.

УТИЛИЗАЦИЯ ОБОРУДОВАНИЯ

Настоящее оборудование имеет маркировку соответствия Директиве ЕС 2002/96/EC «Отходы от электрического и электронного оборудования» (WEEE).

Эта маркировка означает, что данное оборудование нельзя утилизировать с обычными бытовыми отходами на территории ЕС. Чтобы защитить окружающую среду и здоровье людей от неконтролируемого выброса отходов, их необходимо утилизировать и способствовать рациональному повторному использованию материалов. Для возврата использованного устройства необходимо обратиться в пункт сбора и сортировки отходов или в компанию занимающуюся утилизацией подобного оборудования.



Техника безопасности

В настоящем руководстве используются следующие символы:

 - запрещается

 Обязательно заземлить

 Обратите внимание.

 Осторожно: неправильное проведение работ может привести к повреждению оборудования, травмам исполнителя или его или гибели .

<p></p> <p>Запрещается выключать работающий кондиционер размыкателем контура или выдергивая вилку из розетки. Это может привести к возгоранию.</p>	<p></p> <p></p> <p>Выключатель и сетевая вилка должны быть чистыми. Вилка должна фиксироваться в розетке плотно. Плохой контакт может привести к поражению током или возгоранию.</p>	<p></p> <p></p> <p>Необходимо соблюдать требования к электропитанию. Иначе возможен несчастный случай, выход оборудования из строя или пожар.</p>
<p></p> <p></p> <p>Запрещается перекручивать силовой кабель, тянуть и пережимать его. Повреждённый кабель может привести к возгоранию или поражению током.</p>	<p></p> <p></p> <p>Запрещается вставлять в кондиционер посторонние предметы. Вентилятор работает на высокой скорости, и это может привести к травме.</p>	<p></p> <p></p> <p>Длительное воздействие холодного воздуха опасно. Воздушный поток должен распространяться по всему объёму помещения.</p>
<p></p> <p></p> <p>Перед тем, как отключать кондиционер от сети, его необходимо выключить с пульта ДУ.</p>	<p></p> <p></p> <p>Самостоятельный ремонт кондиционера запрещен. Это может привести к поражению током.</p>	<p></p> <p></p> <p>Запрещается направлять поток воздуха в сторону горелок и плиты.</p>
<p></p> <p></p> <p>Запрещается прикасаться к кнопкам мокрыми руками.</p>	<p></p> <p></p> <p>На наружный блок запрещается вставать и ставить на него предметы.</p>	<p></p> <p></p> <p></p> <p>Обязательно заземление оборудования в соответствии с требованиями законодательства. Заземление должен выполнять квалифицированный специалист.</p>

Наименование элементов

Внутренний блок

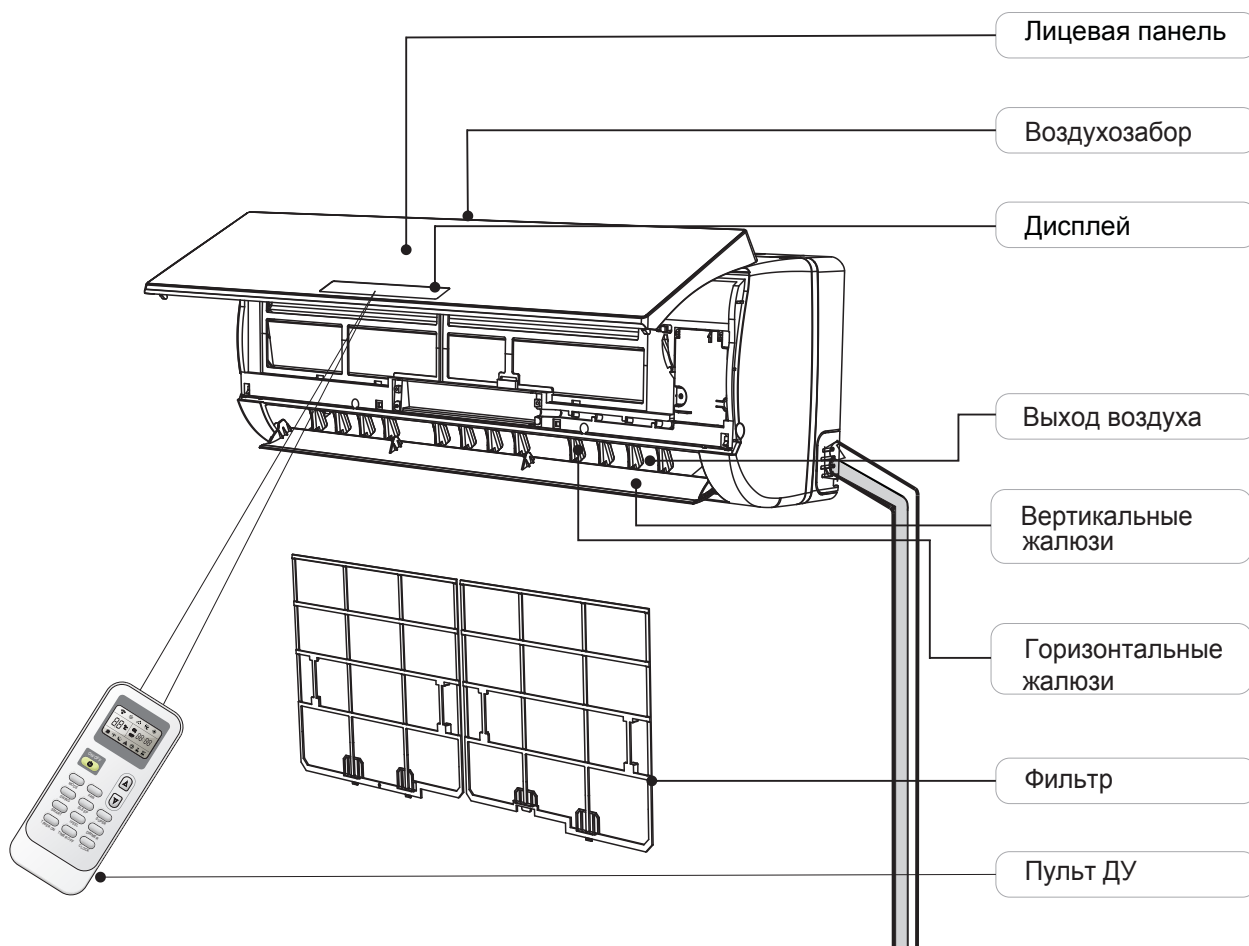

Наружный блок

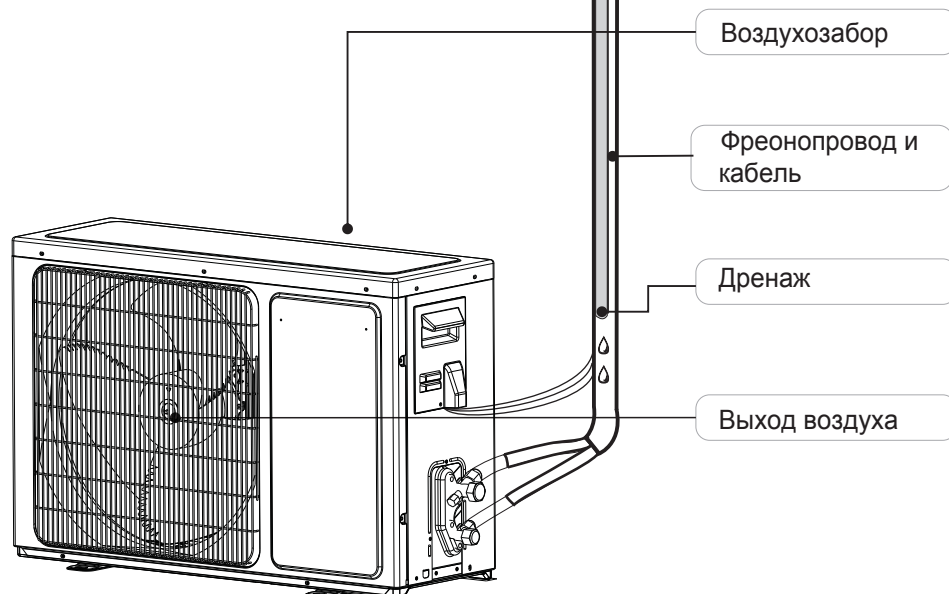

Иллюстрации в настоящем руководстве основаны на изображении стандартной модели. Изображение может отличаться от фактически приобретенной вами модели.

Дисплей внутреннего блока

(указаны возможные изображения пиктограмм на дисплее)

	Индикатор температуры	1
	Отображает температурную уставку. Через 200 часов наработки загорится индикатор FC, напоминание об очистке фильтра. После чистки кондиционера следует нажать кнопку сброса индикатора фильтра, которая расположена за лицевой панелью внутреннего блока, чтобы сбросить индикатор (контроль очистки фильтра - опциональная функция).	
	Индикатор работы	2
	Светится при работе кондиционера. Во время разморозки индикатор мигает.	
	Индикатор таймера	3
	Светится при активированном таймере	
	Индикатор ночного режима	4
	Светится в ночном режиме..	
	Индикатор работы компрессора	5
	It lights up when the compressor is on.	
	Индикатор режима "Super"	6
	Светится при активации режима "Super"	
	Индикатор активного режима	7
	В режиме обогрева горит оранжевым, при остальных режимах — белым	
	Индикатор скорости вентилятора	8
	Приёмник ИК сигналов	9
	Индикатор очистки фильтра	10
	Светится, когда фильтр требует очистки	

Дисплей внутреннего блока

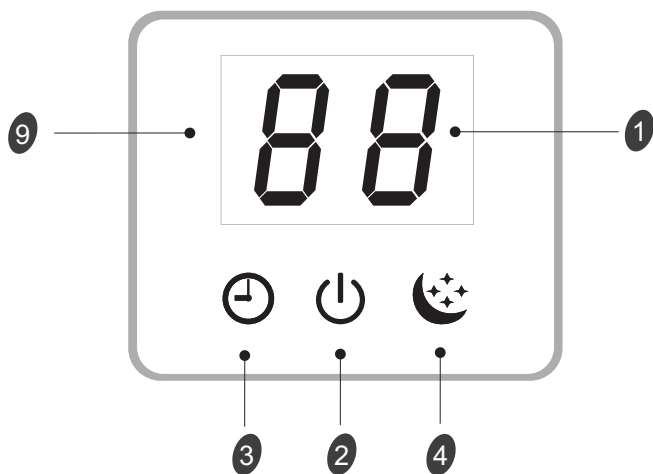

Кнопка аварийного пуска

11

ON/OFF Для включения и выключения кондиционера нажатием кнопки



Символы индикаторов могут отличаться от приведенных на иллюстрации, но их функции будут аналогичны.

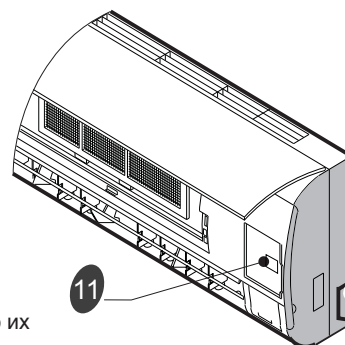

Обслуживание

Уход за лицевой панелью

1 Обесточить кондиционер

Предварительно выключив с пульта

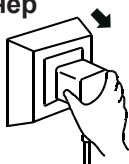

2

Взять панель за точки «а» и потянуть ее на себя и вверх.

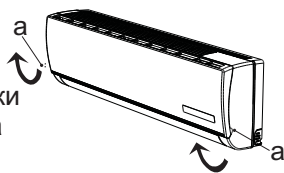

3 Протереть панель сухой, мягкой ветошью.

При сильном загрязнении можно протереть влажной мягкой ветошью



Используйте сухие и мягкие материалы

4 Чистить летучими и агрессивными жидкостями (бензином или полиролью) запрещено.



5 Не допускайте попадания воды во внутренний блок

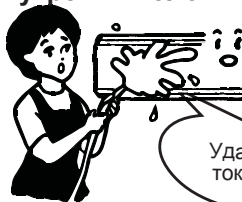

Удар током!

6 Установите панель на место.

Установите и зафиксируйте лицевую панель, потянув за углы панели (b) вниз

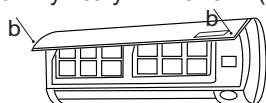

Очистка фильтра

Через примерно каждые 200 часов работы воздушный фильтр необходимо очистить.

Как чистить фильтр:

1 Обесточьте кондиционер и извлеките фильтр.

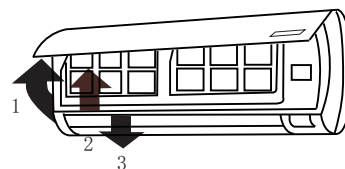

1. Откройте лицевую панель.
2. Аккуратно потяните фильтр за ручки.
3. Извлеките фильтр.

2 Очистить фильтр и установите на место

При сильном загрязнении фильтр следует очистить раствором моющего средства в теплой воде. После завершения чистки нужно дать фильтру высохнуть в тени.



3 Закройте лицевую панель.



Если кондиционер эксплуатируется в сильно запыленном помещении, фильтр следует чистить каждые две недели

Защита и ограничения. Работа систем защиты

Рабочие условия

Защитное устройство сработает и остановит агрегат при перечисленных ниже условиях.

Нагрев	Температура нар. возд. выше 24 °С
	Температура нар. возд. ниже -10 °С
Охлажд.	Температура нар. возд. выше 43 °С
Осушение	Температура в помещ. ниже 16 °С

Если кондиционер работает в режиме охлаждения или осушения с открытыми в помещении дверьми и окнами в течение длительного времени при относительной влажности воздуха выше 80%, из воздуховыпускного отверстия может капать конденсат.

Шум при работе

- Монтажная позиция должна быть достаточно прочной, чтобы выдержать массу агрегата и не вызывать вибрацию.
- Потоки воздуха от наружного блока, а также шум от работы не должны доставлять неудобств окружающим.
- Запрещается размещать предметы перед выпускным отверстием наружного блока. Это может вызвать усиление уровня шума и ухудшить эффективность охлаждения или нагрева воздуха. В режиме охлаждения на предметах может конденсироваться влага из воздуха.

Особенности системы защиты

1 При пуске и перезапуске защита работает следующим образом:

- При перезапуске системы сразу же после выключения, а также при переключении режимов кондиционер начинает работать через 3 минуты после получения команды.
- После подачи электропитания и включения кондиционера; он начнёт работу через 20 секунд.

2 После аварийного останова по команде системы защиты кондиционер следует перезапустить кнопкой ON/OFF; если был активирован таймер, то он обнулится и его следует задать заново.

Особенности режима обогрева

Предварительный подогрев



При выборе режима обогрева тёплый воздух из внутреннего блока начинает поступать не сразу, а через 3-5 минут..

Разморозка

Для повышения эффективности работы в режиме обогрева, при низких температурах наружного воздуха кондиционер выполняет периодическую разморозку теплообменника наружного блока, которая может продолжаться от 2 до 10 минут. Во время разморозки вентиляторы кондиционера не работают. После завершения разморозки кондиционер автоматически возобновит работу в режиме обогрева.

Поиск и устранение неисправностей

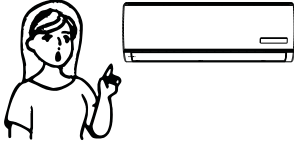
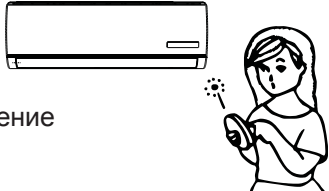
Описанные ниже ситуации не обязательно свидетельствуют о неисправности. Перед тем, как обращаться в службу поддержки, проверьте указанные возможные причины.

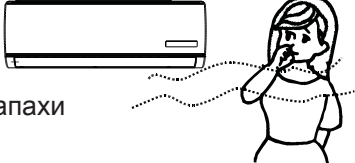
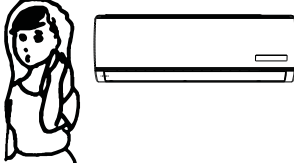
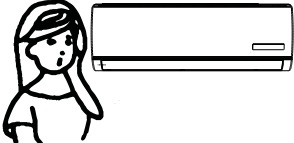
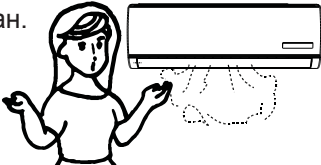
Неисправность	Причина
<p>Кондиционер не включается</p> 	<ul style="list-style-type: none"> • Подождите 3 минуты. Защитное устройство может блокировать частое включение кондиционера. • Элементы питания пульта разряжены. Замените. • Проверьте параметры электропитания и правильность подключений кондиционера.
<p>Воздух недостаточно охлаждается/нагревается или вообще не изменяется его температура</p> 	<ul style="list-style-type: none"> • Проверьте чистоту фильтра. При необходимости очистите его. • Есть помехи распределению воздуха. • Проверьте заданную температурную уставку на пульте управления?
<p>Некорректное управление кондиционером</p> 	<p>Оборудование может сбиться при наличии сильных помех от разрядов статического электричества или из-за колебаний питания. Следует выключить кондиционер и включить его повторно.</p>
<p>Кондиционер не начинает работать сразу после включения.</p> 	<p>При смене режимов или частом включении / выключении задействуется 3-минутная защитная задержка пуска.</p>
<p>Посторонние запахи</p> 	<p>Кондиционер обрабатывая большой объём воздуха может усиливать эффект запахов мебели, сигарет и т.д., Следует устранить источники запахов.</p>
<p>Звук текущей воды.</p> 	<ul style="list-style-type: none"> • Звук может быть вызван движением хладагента в системе. Неисправностью не является.
<p>Слышно потрескивание.</p> 	<p>Потрескивание вызывают температурные деформации элементов корпуса из-за перепада температур.</p>
<p>Из блока выходит туман.</p> 	<p>Когда воздух в помещении сильно охлаждается при работе кондиционера, может проявляться эффект тумана на выходе из внутреннего блока.</p>
<p>Индикатор работы компрессора светится; индикатор работы системы мигает; вентилятор внутреннего блока не работает.</p>	<p>Кондиционер переключается из режима нагрева в режим разморозки. Индикатор погаснет; система переключится обратно в режим нагрева.</p>

Монтаж оборудования

Схема монтажа

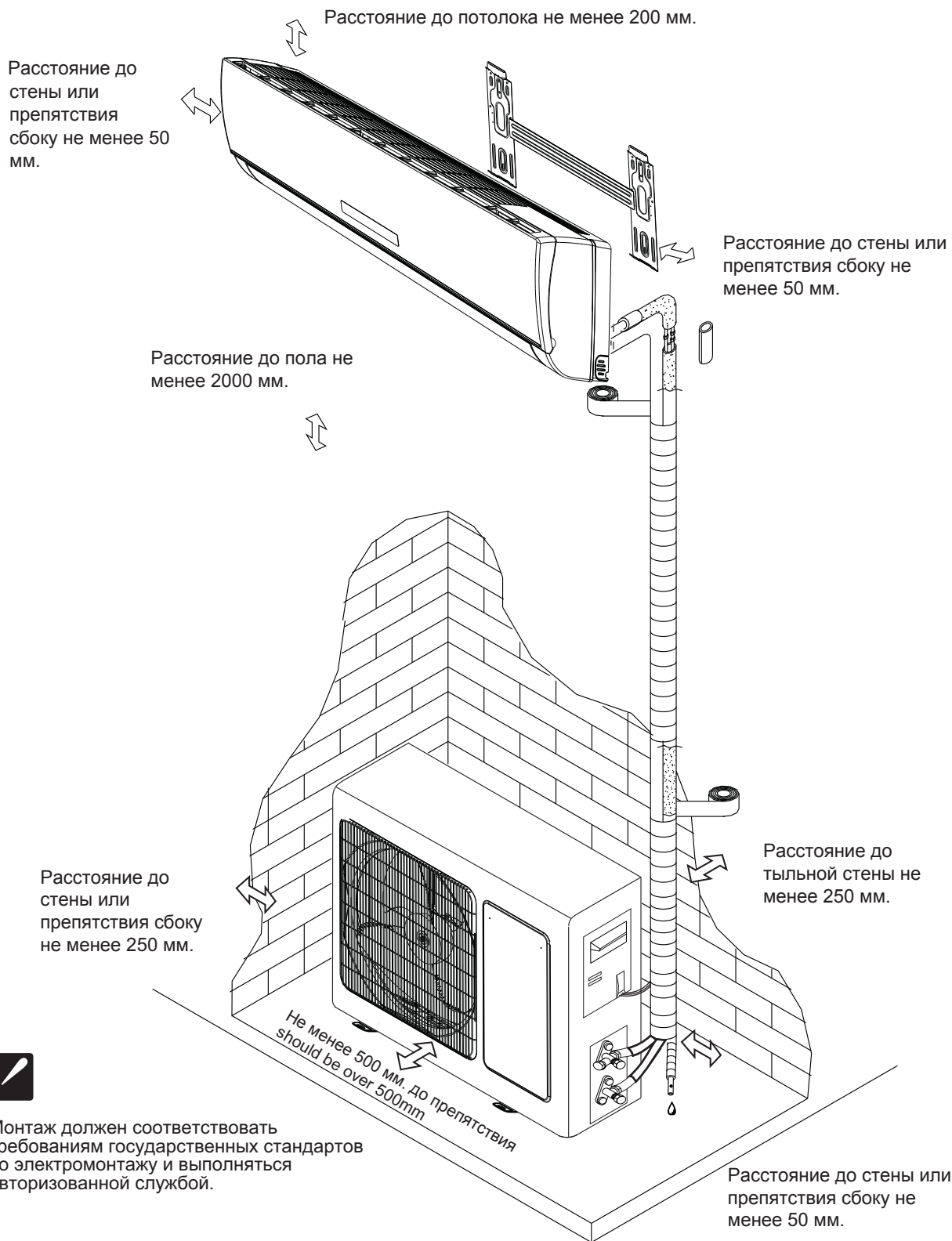

Монтаж оборудования

Выбор места монтажа, требования.

Внутренний блок

- Выход воздуха должен быть свободными. Поток должен беспрепятственно распространяться по объему помещения.
- Следует обеспечить достаточное пространство для выполнения монтажных работ (разводки трассы хладагента).
- Необходимо соблюдать расстояния до потолка и стен, в соответствии с данными, указанными на иллюстрации выше.
- Фильтр должен беспрепятственно извлекаться из блока.
- Блок и пульт должны располагаться на расстоянии не менее 1 м от ТВ-, радиоприемников и проч электронных устройств.
- Рядом не должно быть флуоресцентных ламп.
- Запрещается заграждать воздухозаборные отверстия.
- Стена должна быть достаточно прочной, чтобы выдержать массу агрегата.
- Монтажная позиция не должна резонировать (усиливать шум и вибрации).
- Не подвергайте блок воздействию прямых солнечных лучей, влаги и агрессивных веществ.



Наружный блок

- Должно быть достаточное свободное пространство для выполнения монтажа;
- Недопустимо присутствие горючих газов.
- Обязательно соблюдение требуемых зазоров от стен.
- Расстояние между наружным и внутренним блоком без дополнительной заправки не должно превышать 5 м.
- Запрещается устанавливать на загрязнённой позиции.
- Основание должно обеспечивать отсутствие вибраций и резонирования.
- Ничто не должно препятствовать потокам воздуха на входе и выходе из блока.
- Не рекомендуется устанавливать оборудование под прямыми солнечными лучами, в проходах, а также вблизи источников тепла и вытяжек. Блок должен располагаться далеко от горючих веществ, не должен подвергаться воздействию густого масляного тумана, влаги. Монтажная позиция должна быть ровной.



Модель	Макс. длина трубопровода без дозаправки (м)	Макс. длина труб с дозаправкой (м)	Макс. перепад между блоками (м)	Объем дозаправки фреона (грамм/метр)
KFRI/KORI 25,35,50BW	5	15	5	20
KFRI/KORI 70BW	5	15	5	30

Примечание: Если перепад высот или длины превышают допустимые значения, необходимо обратиться к продавцу оборудования

Пульт дистанционного управления

Описание

Приемник сигналов передает сигналы системе.

1 КНОПКА ВКЛ/ВЫКЛ При нажатии кнопки кондиционер включится (если он подключен к сети) или выключится (если он уже работает).

2 КНОПКА MODE Данной кнопкой можно выбирать рабочий режим.

3 КНОПКА СКОРОСТИ ВЕНТИЛЯТОРА Выбор скорости вентилятора: авто, высокая, средняя и низкая.

4 5 КНОПКИ ДЛЯ УСТАНОВКИ ПАРАМЕТРОВ

Позволяют регулировать температуру в помещении, устанавливать таймер и задавать текущее время.

6 КНОПКА SMART

Система начинает работать по принципу нечеткой логики независимо от того, включен кондиционер или нет.

7 КНОПКА АВТОСВИНГА Фиксирует горизонтальные створки в нужном положении.

8 Ночной режим

Установка и отмена ночного режима.

9 КНОПКА I FEEL Установка режима I FEEL. При однократном нажатии включается функция I FEEL. При повторном нажатии функция I FEEL отключается. Если функция IFEEL не отключается, следует удерживать кнопку нажатой в течение 5 секунд. Рекомендуется держать пульт там, где внутренний блок сможет легко принимать от него сигналы. При отключении кондиционера рекомендуется отключить I FEEL: это позволит сэкономить электроэнергию.

10 КНОПКА CLOCK Установка текущего времени.

11 12 КНОПКА ВКЛ/ВЫКЛ ПО ТАЙМЕРУ Установка и отмена функции таймера.

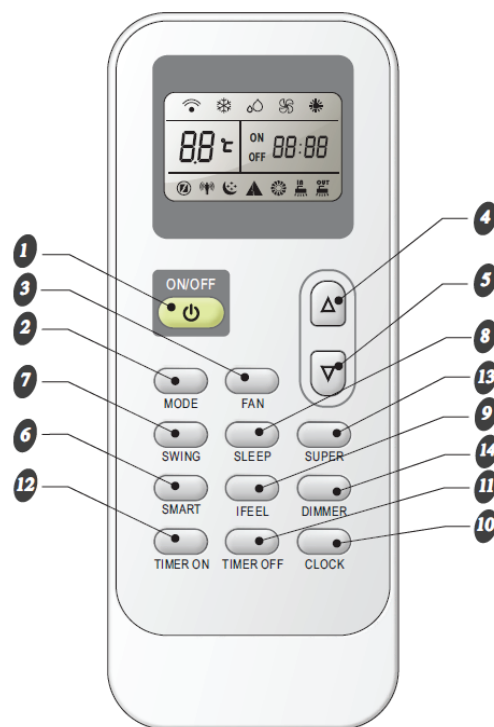

13 КНОПКА SUPER

Включает и выключает режим быстрого охлаждения и обогрева. При быстром охлаждении воздуха кондиционер работает на высокой скорости вентилятора; температурная уставка автоматически задана значением 18°C. При быстром обогреве кондиционер работает на автоматической скорости вентилятора; температурная уставка автоматически задана значением 32°C.

14 КНОПКА DIMMER После нажатия кнопки все индикаторы внутреннего блока погаснут. Для включения дисплея можно нажать любую кнопку.

Индикаторы на дисплее пульта:

- Режим охлаждения
- Режим осушения
- Режим вентиляции
- Режим обогрева

- Автоматическая скорость вентилятора
- Высокая скорость вентилятора
- Средняя скорость вентилятора
- Низкая скорость вентилятора

- Режим Smart
- Ночной режим
- Режим "I Feel"
- Режим "Супер"

Источник сигнала

ON OFF **88:88** Индикатор таймера.
Индикатор текущего времени.

88°C Индикатор температуры

Примечание: Описание режимов и функций представлено далее.

Пульт дистанционного управления

Замена и установка элементов питания

Выдвинуть крышку на тыльной стороне по направлению стрелки.

Вставить новые элементы питания, соблюдая полярность.

Установить крышку на место.

Примечание:

Используются 2 элемента питания LR03 AAA (1,5 В).

Использовать перезаряжаемые элементы питания запрещено.

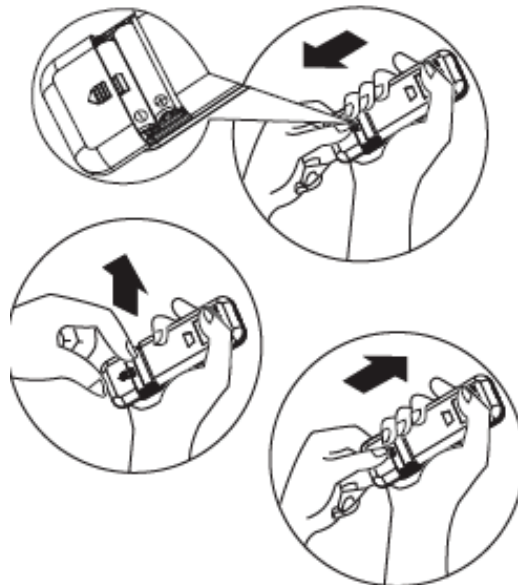

Если дисплей пульта светится тускло, элементы питания необходимо заменить.

Советы по хранению и эксплуатации беспроводного пульта

Пульт можно хранить на кронштейне, который крепится на стену.

Примечание: кронштейн пульта приобретается отдельно.

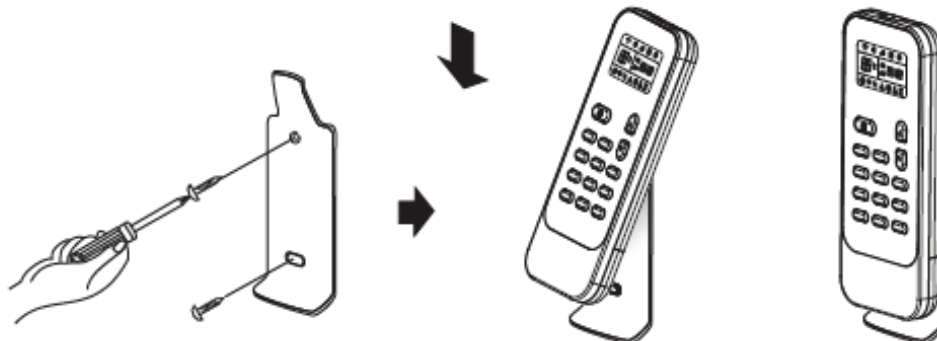

• Принцип работы пульта

Для передачи рабочих сигналов кондиционеру пульт следует направить в сторону приемника сигналов на внутреннем блоке. Пульт передает сигналы на внутренний блок на расстоянии до 7 м (если направить его на приемник сигналов).

Внимание

Для более корректной передачи сигнала между пультом и внутренним блоком вблизи приемника сигнала не должны располагаться следующие объекты:

- Пульт не должен подвергаться воздействию прямых солнечных лучей, яркого света, высоких температур; вблизи телевизоров и иных электроприборов пульт может работать некорректно. Если между пультом и внутренним блоком висят шторы, есть двери или другие предметы, то блок не сможет принимать сигналы от пульта. Если сигнал от пульта передается некорректно, следует убрать препятствия между ним и блоком, либо обратиться к представителю обслуживающей компании.



Пульт дистанционного управления

Режимы работы

Выбор рабочего режима

При однократном нажатии кнопки MODE рабочий режим будет переключаться в следующем порядке:

COOL → DRY → FAN ONLY → HEAT

1

Режим вентиляции

При однократном нажатии кнопки FAN скорость вентилятора будет меняться в следующем порядке:

Авто → Выс. → Сред. → Низк.

2

В режиме вентиляции можно выбирать только между высокой, средней и низкой скоростью.

В режиме осушения вентилятор работает на автоматической скорости вентилятора; кнопка FAN будет неактивна.

Температурная уставка

▲ Однократным нажатием температурная уставка повышается на 1°C.

▼ Однократным нажатием температурная уставка снижается на 1°C.

3

Диапазон уставок	
ОХЛАЖД., ОБОГРЕВ*	18°C~32°C
ОСУШЕНИЕ	~ 7
ВЕНТИЛЯЦИЯ	температуру выбрать нельзя

Примечание: В режиме осушения пользователь может повышать или понижать температурную уставку на 2 градуса (в инверторных моделях от -7°C до +7°C).

Включение

Нажать кнопку ВКЛ/ВЫКЛ; когда кондиционер получит сигнал, индикатор работы внутреннего блока загорится.

4

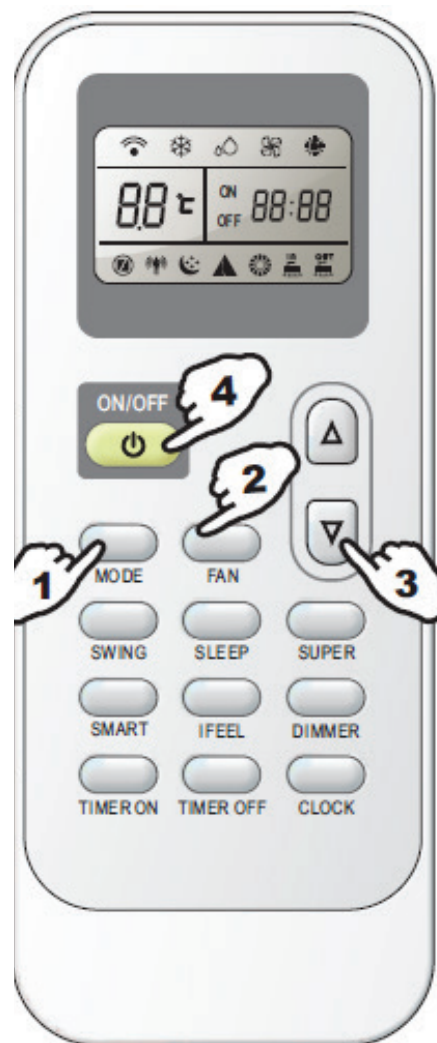

Далее приводится описание режимов SWING, SMART, TIMER ON, TIMER OFF, CLOCK, SLEEP и SUPER.

- При переключении рабочих режимов кондиционер может реагировать не сразу. Подождать 3 минуты.
- При включении режима обогрева кондиционер не сразу начинает подавать воздух в помещении. Через 2-5 минут, когда испаритель нагреется, в помещение начнет поступать теплый воздух.
- Между отключением и повторным пуском системы должно пройти не менее 3 минут.

Пульт дистанционного управления

Регулирование направления воздушного потока

Регулирование направления воздушного потока

После включения блока горизонтальные створки жалюзи автоматически выберут положение в соответствии с заданным рабочим режимом.

Рабочий режим	Направление воздушного потока.
ОХЛАЖДЕНИЕ/ ОСУШЕНИЕ	горизонтально
* ОБОГРЕВ, ВЕНТИЛЯЦИЯ	вниз

Направление воздушного потока регулируется пользователем при помощи кнопки SWING.



5

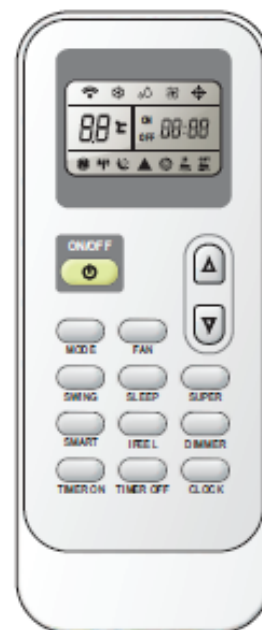

Регулирование горизонтальных створок жалюзи (с пульта)

С беспроводного пульта пользователь может задавать различный угол фиксации положения жалюзи.

Автосвинг

При однократном нажатии кнопки SWING горизонтальные створки начнут автоматически двигаться вверх и вниз.

Выбор направления воздушного потока

Когда створки примут нужное положение, их движение можно остановить повторным нажатием кнопки SWING.

Регулирование вертикальных створок (вручную)

Положение воздушной струи можно регулировать вертикальными направляющими (см. рисунок).

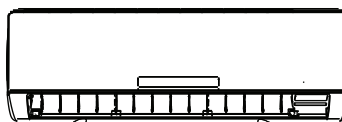

Примечание: изображение может отличаться от приобретенной вами модели.

регуляторы вертикальных створок

- A** Перемещать горизонтальные жалюзи рукой запрещено; они могут выйти из строя. В этом случае кондиционер следует выключить, отключить его от сети и затем заново подключить.
- B** Не рекомендуется направлять створки вниз в режиме охлаждения или осушения на длительное время, поскольку по ним может стекать конденсат.

Пульт дистанционного управления

Режим SMART

При нажатии кнопки SMART режим SMART (работает по принципу нечеткой логики) активируется независимо от того, работает кондиционер или нет. В этом режиме поддерживаемая температура и скорость вращения (производительность) вентилятора регулируются автоматически в зависимости от фактической температуры в помещении.

Выбор рабочего режима и температурной уставки в зависимости от температуры в помещении.

Температура в помещении	Рабочий режим	Температурная уставка
21°C и ниже	ОБОГРЕВ	22°C
21°C-23°C	ВЕНТИЛЯЦИЯ	
23°C-26°C	ОСУШЕНИЕ	После работы в течение 3 минут температура в помещении опустится на 2°C.
Выше 26°C	ОХЛАЖДЕНИЕ	26°C

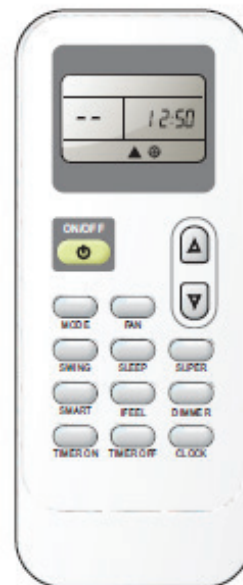

Что может делать пользователь в режиме SMART

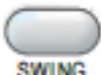
Ощущения	Кнопка	Как регулировать
Дискомфорт из-за неправильно выбранной скорости вентилятора.		При однократном нажатии кнопки скорость вентилятора внутреннего блока переключается между высокой, средней и низкой.
Дискомфорт из-за неправильно выбранного направления воздуха.		При однократном нажатии горизонтальные жалюзи изменяют свое положение. При повторном нажатии автосвинг останавливается. Управление вертикальными жалюзи описано выше.

КНОПКА CLOCK

Текущее время можно задать кнопкой CLOCK. Затем кнопками со стрелками следует выбрать требуемое время и подтвердить выбор кнопкой CLOCK.



Пульт дистанционного управления

Кнопка режима таймера

Время включения и выключения кондиционера по таймеру удобно задавать утром перед уходом на работу, чтобы к вечеру температура в помещении была уже комфортной. Также можно установить таймер для отключения кондиционера в ночное время, чтобы его шум не беспокоил.

► Установка времени включения по таймеру (TIMER ON)

Кнопка TIMER ON используется для того, чтобы задать точку включения кондиционера в заданное время.

- i) Нажать кнопку TIMER ON; когда на дисплее начнет мигать “ON 12:00”, кнопками со стрелками можно будет задать время включения кондиционера.



Короткое нажатие кнопок повышает или понижает значение на 1 минуту.

Нажатие продолжительностью 2 сек изменяет значение на 10 минут.

Длительное нажатие изменяет значение часов задания времени.

- ii) Когда на дисплее высветится требуемое время, следует подтвердить выбор кнопкой TIMER ON.

Раздастся звуковой сигнал. Индикатор ON перестанет мигать.

Светится индикатор таймера на внутреннем блоке.

В течение 5 секунд отображается таймер; текущее время высвечивается на дисплее пульта.

iii) Отмена времени включения по таймеру (TIMER ON)

Подтвердить выбор кнопкой TIMER OFF. Когда раздастся звуковой сигнал и индикатор погаснет, функция включения по таймеру будет отменена.

Примечание: принцип такой же, как и при отключении по таймеру. Пользователь может задать автоматическое отключение кондиционера в заданное время.

Пульт дистанционного управления

Ночной режим

Ночной режим

Режим SLEEP можно задавать совместно с режимом охлаждения, обогрева или осушения. Данная функция обеспечивает больший комфорт во время сна. Через 8 часов непрерывной работы в ночном режиме кондиционер автоматически выключится.

Автоматически задаётся низкая скорость вентилятора.

Через 1 час работы на охлаждение температурная уставка повысится на 1°C; система продолжит работать.

Через 3 часа работы на обогрев температурная уставка повысится ещё на 2°C; система продолжит работать.

Примечание: если температура в помещении достигает 26°C и выше, то в режиме охлаждения уставка более не изменится.

Примечание: Отменить ночной режим можно кнопками **SUPER SMART**, **MODE**, **SLEEP** или **FAN**.



Режим SUPER

Режим **SUPER** включает или выключает ускоренное охлаждение или обогрев воздуха в помещении. При быстром охлаждении воздуха кондиционер работает на высокой скорости вентилятора; температурная уставка автоматически задана значением 18°C. При быстром обогреве кондиционер работает на автоматической скорости вентилятора; температурная уставка автоматически задана значением 32°C.

Режим включается при работающем или при подключенном к сети кондиционере. Пользователь может изменять направление воздушного потока и задавать включение/выключение по таймеру. Чтобы прекратить работу режима **SUPER**, можно нажать кнопки **SUPER**, **MODE**, **FAN**, **ON/OFF**, **SLEEP** или **TEMPERATURE SETTING**. **Примечание:** в режиме **SUPER** кнопка **SMART** неактивна.

Кондиционер продолжит работу в режиме SUPER в течение 15 минут; для отмены режима нажать любую кнопку.

быстрое охлаждение



быстрый обогрев



Эксплуатация без пульта управления

Если вы потеряли пульт или он вышел из строя, управлять работой кондиционера можно следующим образом.

1. Как включить кондиционер:

При необходимости открыть лицевую панель и нажать кнопку ВКЛ/ВЫКЛ шариковой ручкой. Кондиционер автоматически выберет рабочий режим в соответствии с температурой в помещении (аналогично "smart").

2. Как выключить кондиционер:

При необходимости открыть лицевую панель и нажать кнопку ВКЛ/ВЫКЛ шариковой ручкой. Примечание: удерживать кнопку ВКЛ/ВЫКЛ нажатой запрещено, это может вывести кондиционер из строя.

Советы по экономии энергии

Заграждение воздухозаборных и распределительных отверстий может нарушить нормальную работу кондиционера и даже вывести его из строя. Если кондиционер работает в режиме охлаждения днем, следует закрыть окна шторами или жалюзи, чтобы в помещение не проникали прямые солнечные лучи. Если стены и потолок в помещении сильно нагрелись на солнце, воздух в помещении будет охлаждаться дольше. Фильтры необходимо чистить с определенным интервалом (примерно раз в две-четыре недели). Чистый фильтр обеспечивает правильный теплообмен внутреннего блока. Во избежание теплопотерь при работе кондиционера двери и окна должны быть плотно закрыты.

Технические характеристики

Модель		KFRI25BW/KORI25BW	KFRI35BW/KORI35BW	KFRI50BW/KORI50BW	KFRI70BW/KORI70BW	
Электропитание		В/ГцФ				
Хладагент		220-240В~,50Гц,1Ф				
Производительность		R410A				
Производительность	Охлажд.	Вт.	2600(900~3000)	3200(900~3550)	5400(2100~5600)	6500(2900~7100)
	Нагрев		2650(900~3000)	3250(900~3550)	5600(2000~5800)	6800(2200~7400)
Потребл. мощность	Охлажд.	Вт.	810(280~1230)	995(280~1350)	1680(600~2000)	2025(740~2800)
	Нагрев		730(230~1200)	900(230~1300)	1550(500~2200)	1885(650~2900)
Рабочий ток	Охлажд.	Ампер	3,7	4,5	7,6	9
	Нагрев		3,3	4	7	8,4
Влагосъём		Литр/час	0,8	1,2	1,5	2,5
Производительность вентилятора	Вн. Блок	м3/час	550	580	900	950
	Нар. Блок		1600	1600	2100	2800
EER / класс		Вт./Вт.	3,21 / A	3,21 / A	3,21 / A	3,21 / A
COP / класс			3,61 / A	3,62 / A	3,61 / A	3,61 / A
Базовая заправка х/а		грамм	540	670	1340	1700
Уровень звукового давления (дБ(A))	Вн. блок	Выс.	38	39	46	50
		Средн.	35	37	43	45
		Низк.	33	33	39	40
		Тихий	24	24	35	36
	Нар. блок		51	52	56	58
Класс защиты (IP) Вн. / Нар.		IPX0 / IPX4				
Макс. длина/перепад трубопровода		м.	15/5			
Макс. длина/перепад без дозаправки			5/5			
Компрессор	Тип		Инверторный, роторный, постоянного тока			
	Модель		ASK89D53UEZ1	ASK89D53UEZ1	ATD141RDP A7JTF	ATL232SDCN9AU1L
	Марка		GMCC		HIGHLY	
Управление дросселированием		Капиллярная трубка				
Трубные подключения	Жидк.	Дюйм	1/4	1/4	1/4	3/8
	Газ		3/8	3/8	1/2	5/8
Дозаправка х/а		гр./м	20	20	20	30
Диапазон рабочих температур	Охлажд.	Нар. блок °C	21-43			
		Вн. блок °C	21-32			
	Нагрев	Нар. блок °C	-10-24			
		Вн. блок °C	20-27			
Габариты (нетто)	ДхСхВ	Вн. Блок	745×214×270		915×239×315	1085×239×315
		Нар. Блок	660×240×482		800×255×550	830×287×634
Вес (нетто)	кг.	Вн. Блок	7,7	7,9	12,5	14,5
		Нар. Блок	22,9	23,2	36	45

Расчётный срок службы оборудования: 7 лет.

Требования к перевозке и хранению: Особых требований нет.

Оборудование соответствует требованиям:

ТР ТС 004/2011 «О безопасности низковольтного оборудования»,
ТР ТС 020/2011 «Электромагнитная совместимость технических средств»

Производитель: Hisense (Guangdong) Air Conditioning Co., Ltd.

Адрес производства: No.8, Hisense Road, Advanced Manufacturing Jiangsha Demonstration Park, Jiangmen City, Guangdong Province, PRC

Информация о дате производства указана на шильде изделия в графе «Дата производства / Manufacturing date» в формате дд/мм/гг.

При обнаружении неисправностей изделия необходимо обратиться в сервисный центр.

Контактная информация указана в гарантийном талоне, прилагаемом к кондиционеру.

Уполномоченное лицо изготовителя:

Закрытое акционерное общество "Холдинговая компания Юнайтед Элементс Групп". ОГРН 1097847130050, ИНН/КПП 7813443770/781301001

Юр. адрес: Россия, 197110, Санкт-Петербург, ул. Пионерская, 53, литер Л

Факт. адрес: Россия, 197110, Санкт-Петербург, ул. Б. Разночинная, 32

Телефон: +7 (812) 718-55-11, факс: +7 (812) 718-55-14, Email:

info@uelements.com

