

ЖК телевизор Руководство пользователя



EAC

DAEWOO | V890 Series

- Внимательно прочитайте эту инструкцию перед началом эксплуатации телевизора.

Содержание

Введение	
Указание мер безопасности	03
Меры предосторожности	03
Шнур питания и сетевая вилка	03
Пожарная безопасность	04
Очистка	04
Установка телевизора на стену	05
Комплектность	05
Управление телевизором	06
Разъемы	07
Спецификации	08
Энергопотребление	09
Функции кнопок пульта дистанционного управления	10
Подключение и установка	
Включение/отключение телевизора	12
Подключение к сети	13
Начальная настройка	14
Общие правила эксплуатации	
Работа с домашней страницей	15
Функции меню	16
Возможности для USB-устройств	21
Дополнительная информация	
Предупреждение. Часто задаваемые вопросы	22
Поиск и устранение неисправностей	23
Установка основания	24
Информация для потребителя	25

➤ Введение

● Указание мер безопасности

Прочтите инструкции перед началом использования телевизора. Сохраните это руководство для дальнейшего использования.



Этот знак указывает на то, что внутри устройства присутствует опасное напряжение, создающее риск поражения электрическим током.



Этот знак указывает на то, что в документации, поставляемой с данным устройством, содержатся важные указания по его эксплуатации и обслуживанию.



Этот знак означает, что данное оборудование относится к электрическим приборам класса II, то есть к приборам с двойной изоляцией. Оно спроектировано таким образом, что не требует соединения с системой защитного электрического заземления

● Меры предосторожности

- Не перекрывайте вентиляционные отверстия на задней крышке.
- Не проталкивайте в отверстия устройства какие-либо предметы, т. к. они могут задеть за компоненты под напряжением и вызвать короткое замыкание. Это может привести к пожару, поражению электрическим током или повреждению устройства.
- Не снимайте заднюю крышку, т. к. это может повредить устройство. В устройство телевизора не входят детали, предназначенные для самостоятельного обслуживания. Сервисное обслуживание должно осуществляться квалифицированными специалистами.
- Не прикасайтесь к экрану телевизора пальцами, чтобы не поцарапать и не испачкать его.
- Удары по экрану телевизора и чрезмерное давление на экран может привести к его повреждению, появлению светлых или темных пятен.
- Не помещайте устройство на неустойчивую стойку, подставку или стол.

● Шнур питания и сетевая вилка

- Отключите вилку от сети при возникновении следующих условий:
 - если устройство не будет использоваться в течение длительного периода;
 - при повреждении шнура питания, розетки или вилки;
 - следуйте инструкциям по установке и настройке изделия. Произведите настройку, как описано в данной инструкции по эксплуатации. Неверная настройка может привести к повреждению устройства. Если была произведена неверная настройка, отключите вилку от сети и обратитесь за помощью к квалифицированному специалисту;
 - при повреждении корпуса в результате удара или при падении устройства.

➤ Введение

- Запрещается прикасаться к штырям сетевой вилки телевизора в течение 2 секунд с момента изъятия вилки из розетки.
- Не ставьте предметы и не наступайте на шнур питания или другие кабели, а также не передвигайте предметы через них.
- Не подвергайте шнур питания воздействию влаги.

● Пожарная безопасность

- Не устанавливайте телевизор в непосредственной близости от легковоспламеняющихся и распространяющих огонь предметов, а также вблизи отопительных приборов, где нарушается тепловой режим и он плохо охлаждается.
- Не оставляйте включенный телевизор без присмотра. Обеспечьте условия, исключающие возможность самостоятельного включения телевизора малолетними детьми.
- Устанавливайте телевизор в месте с хорошей циркуляцией воздуха.
- Не устанавливайте телевизор в пыльных помещениях.
- Не устанавливайте телевизор во влажных и холодных помещениях. Обеспечьте защиту телевизора от перегрева.
- Избегайте воздействия прямого солнечного света на телевизор.
- Необходимо исключить возможность попадания на устройство капель или брызг. Нельзя размещать на устройстве предметы, наполненные водой, например вазы.
- При приближении грозы необходимо выключить телевизор, вынуть сетевую вилку из розетки и отключить от телевизора антенну.
- Если органы управления повреждены или телевизор неисправен, при появлении запаха гари или дыма немедленно отключите телевизор от сети и вызовите специалиста ремонтного предприятия.

● Очистка

- Чистите корпус мягкой, слегка влажной, затем сухой тканью. Для удаления загрязнения экрана используйте специально предназначенные для ухода за ЖК-панелью салфетки и спрей.
- Экран ЖК-панели чувствителен как к электрическим, так и к физическим воздействиям. Не допускайте надавливание на поверхность ЖК-панели. Это приводит к появлению на экране светлых или темных пятен.
- Не используйте чистящие средства на водной и химической основе, не предназначенные для чистки экрана, т. к. это может вызвать повреждение экрана телевизора.

➤ Введение

● Установка телевизора на стену

[△ ПРЕДУПРЕЖДЕНИЕ] установку телевизора должны выполнять два человека.

Для безопасной установки соблюдайте следующие меры предосторожности:

- убедитесь, что стена способна выдержать вес телевизора вместе с настенным кронштейном, установленное настенное крепление должно выдерживать массу, в 5 раз превышающую массу телевизора;
- комплект для настенного монтажа должен соответствовать стандарту VESA. Резьба всех 4 (четырёх) винтов должна входить в настенное крепление и в заднюю часть корпуса телевизора;
- следуйте указаниям по установке кронштейна для настенного крепления телевизора (см. инструкцию по установке и креплению кронштейна);
- телевизор следует закреплять на отвесной стене;
- всегда используйте винты, соответствующие материалу стены, на которую производится установка;
- укладывайте кабели телевизора так, чтобы о них нельзя было споткнуться.
- настенный кронштейн не входит в комплект поставки телевизора, приобретается отдельно.

Размер VESA для настенного монтажа: 100 x 200 мм.

Примечание: в целях усовершенствования устройства технические характеристики и дизайн могут изменяться без предварительного уведомления.

● Комплектность

- | | |
|-----------------------------|---------------------------------------|
| 1. Телевизор | 5. Опора (2 шт.) |
| 2. Шнур электропитания | 6. Винты крепления опоры 4x20 (4 шт.) |
| 3. Пульт ДУ | 7. Руководство пользователя |
| 4. Элементы питания (2 шт.) | 8. Гарантийный талон |

Примечание: пульт дистанционного управления, шнуры и батарейки не обслуживаются и не меняются по гарантии

➤ Введение

● Управление телевизором

Пример для определенной модели телевизора

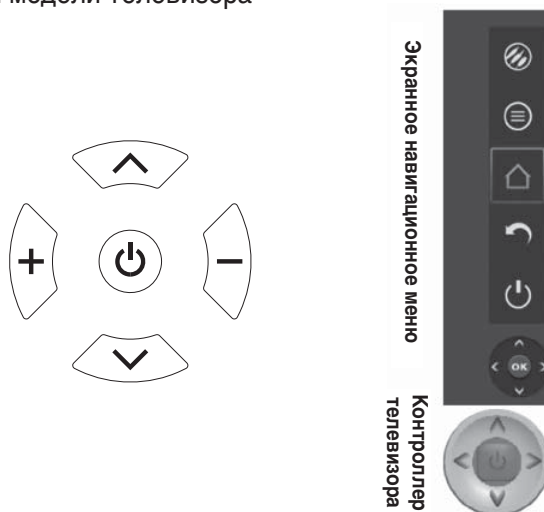

1. Кнопка ⏻: включение/выключение ТВ в дежурный режим

Когда телевизор находится в режиме ожидания при нажатии на контроллер кнопка ⏻ включает телевизор. В меню нажатие и удерживание контроллера в течение 2 секунд дублирует нажатие кнопки ОК пульта дистанционного управления для подтверждения выбора.

При включенном телевизоре нажмите и удерживайте контроллер более 2 секунд или кнопку ОК пульта ДУ для отображения навигационного меню на экране. После отображения навигационного меню вы можете переключаться между ярлыками нажатием верхней/нижней части контроллера и подтверждать выбор нажатием контроллера. Далее следуйте указаниям экранного меню. Ярлыки могут быть следующими:

Source/Источник, Menu/Меню, Home/Домой, Back/Назад и Standby/Режим ожидания.

Наличие различных ярлыков зависит от модели телевизора.

Для выхода из навигационного меню нажимайте на верхнюю/нижнюю часть контроллера для выбора . Затем нажмите на контроллер для подтверждения выбора.

2. Кнопка + / - : увеличение/ уменьшение громкости

В меню эти кнопки дублируют функции кнопок вправо/влево пульта дистанционного управления и служат для настройки параметров меню.

3. Кнопка ^ / v : переключение вверх/вниз по списку каналов











В меню эти кнопки дублируют функции кнопок вверх/вниз пульта дистанционного управления и служат для настройки параметров меню.

Примечание : расположение и название функциональных кнопок и кнопки питания на телевизоре может отличаться в зависимости от модели телевизора.

Введение

Разъемы

Примечание : расположение и название разъемов на телевизоре может отличаться в зависимости от модели телевизора. У некоторых моделей могут отсутствовать некоторые разъемы.

- LAN** -  **LAN :** сетевой Ethernet-порт для подключения внешнего модема или сетевого оборудования.
- USB 2.0/3.0** -  **Разъемы USB 2.0/USB 3.0 (вход) :** служит для подключения внешних устройств с флеш-памятью.
- HDMI1/2/3** -  **Разъем HDMI (вход) («интерфейс для мультимедиа высокой четкости»)**
Разъем HDMI (High-Definition Multimedia Interface) используется для подключения компьютеров с совместимым видеовыходом, некоторых DVD-плееров и спутниковых ресиверов высокого разрешения. По кабелю, подключенному к этому разъему передаются данные с видео- и аудиосигналом в несжатом виде.
- TV (T/C)** -  **Разъем для коаксиального кабеля (вход) :** служит для подключения коаксиального кабеля, который позволяет принимать сигнал кабельного телевидения, а также сигнал с антенны или кабельной приставки.
- SATELLITE** -  **Разъем SATELLITE (вход) :** разъем для подключения спутникового ресивера.
Примечание: Чтобы убедиться, что спутниковая тарелка установлена надлежащим образом, обратитесь к местному дилеру. Для получения дополнительной информации свяжитесь с компанией спутникового вещания
- AV OUT** -  **Мини-разъем AV OUT (выход)**
Этот AV-разъем служит для подключения видеомэгнитофона для записи телевизионных программ. На телевизоре должен быть всегда выбран записываемый канал.
- COMPOSITE** [**AUDIO-R** -  **Композитный аудио- видеоразъемы:** разъем типа RCA служит для подключения различного оборудования, включая видеомэгнитофоны, камкодеры, декодеры, спутниковые ресиверы, DVD- плееры и игровые приставки.
AUDIO-L - 
VIDEO -  Разъем VIDEO служит для подключения композитного видеокабеля.
- CI SLOT** -  **Разъем CI SLOT :** служит для подключения CI-модулей с картами для дескремблирования закрытых каналов.
- EARPHONE** -  **Разъем EARPHONE (выход) :** служит для подключения наушников
Примечание : слишком высокое давление звука в наушниках может привести к потере слуха.

Введение

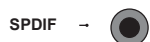

SPDIF : Для подключения телевизора к совместимому аудиоресиверу используйте цифровой кабель.

• Спецификации

Название модели		U43V890VTE/U43V895VTE
Основные характеристики	Диапазон напряжения	100 - 240 В переменного тока, 50/60 Гц
	Потребляемая мощность в режиме ожидания	≤0.5 Вт
	Потребляемая мощность при работе	85 Вт
	Цифровая/Аналоговая система ТВ	DVB-T2/S2 + SECAM
	Минимальная яркость	220 кд/м ²
	Стандартная яркость	240 кд/м ²
	Равномерность яркости	65%
	Разрешение	3840x2160
	Частота кадров	60Гц
Язык экранного меню	Английский / Русский / Украинский / Казахский	
Информация о Smart TV	Операционная система Smart TV	Android 5.1
	Центральный процессор	Dual Core A53
	Графический процессор	Quad Core MALI 450MP4
	ROM / RAM	Флеш-память 8Гбайт / 1.5Гбайт DDR3
	Приложения подключенные к Smart TV	YouTube, IVI, MEGOGO, ОККО, AMEDIATEKA, KODI, 1st, НТВ, ДОЖДЬ
Звук	DTS	X
	Dolby/Dolby+	DD, MS11
	Мощность звука (Вт)	8Вт+8Вт
Разъемы	Тюнер	2 (1 IEC/ 1 F тип)
	HDMI 2.0	3
	MHL	1 (совмещенный с HDMI-1)
	ARC HDMI	Есть
	USB 2.0	1
	USB 3.0	1
	AV In	1
	AV Out	1 (Мини, без мини адаптера)
	Наушники	1
	SPDIF Out	1 (Коаксиальный)
	Network In (RJ45)	1
	Слот CI	1

Введение

Название модели		U43V890VTE/U43V895VTE
Прочие	WiFi	Встроенный 802.11b/g/n,
	DLNA (DMS,DMR,DMC,DMP)	Нет
	WiDi / Mirrorcast / WiFi Дисплей	WiFi Дисплей
	Воспроизведение мультимедиа через USB	Изображение/Аудио/Видео
	Поддерживаемый видеоформат	AVI/MKV/MP4/TS/VOB/MPG/DAT
	Поддерживаемый формат видеокодека	H.265/H.264/MPEG1/MPEG2/MPEG4/DivX/VC1
	Поддерживаемый формат аудиокодека	AC3/MP3/AAC/WMA/LPCM
	Поддерживаемый формат музыкальных файлов	MP3/AAC
	Поддерживаемый формат картинки	JPG/JPEG
Вес	Вес нетто (без подставки)	7.9 кг
	Вес нетто (с подставкой)	8.0 кг
	Вес брутто	10.8 кг
Размер	ТВ без подставки	969 x 79 x 572 мм
	ТВ с подставкой	969 x 222 x 622 мм
	Размер в упаковке	1128 x 142 x 660 мм
Условия эксплуатации	Рабочая температура	от 10 до плюс 35°C
	Рабочая влажность	не более 80% (при температуре 25°C)
	Атмосферное давление	от 86 до 106 кПа (от 650 до 800 мм рт. ст.)

Примечание : Драгоценные металлы в изделии отсутствуют.

Телевизор соответствует требованиям технических условий ТУ РБ 100085149.176-2004, по условиям безопасности в эксплуатации соответствует требованиям защиты класса II по ГОСТ IEC 60065-2013.

Энергопотребление

Название модели	Площадь видимой части экрана (см ²):	Удельная мощность рабочего режима (Вт/см ²):	Потребляемая мощность изделием в режиме ожидания (Вт):	Потребляемая мощность изделием в выключенном режиме (Вт):
U43V890VTE/ U43V895VTE	4982,78	0,013	≤0,5	0

Введение

• Функции кнопок пульта дистанционного управления

Большинство функций телевизора доступно из меню, которое высвечивается на экране. Пульт дистанционного управления идет в комплекте с телевизором и может использоваться для перехода по пунктам меню и выполнения основных настроек.

Примечание : расположение и название кнопок пульта дистанционного управления может отличаться в зависимости от модели телевизора. Некоторые модели ТВ поставляются с пультами ДУ, на которых могут отсутствовать некоторые кнопки.



Название	Функция
⏻	Используется для включения и выключения телевизора.
USB	Используется для выбора режима USB.
TV	Используется для выбора режима TV/ТВ.
0-9	Используются для ввода номера канала прямым набором. В некоторых режимах используются для ввода цифр.
SPACE(0)	Кнопка пробела.
SOURCE	Используется для отображения меню выбора источника сигнала.
HISTORY	Используется для отображения или скрытия истории просмотров.
VOL +/-	Используются для увеличения или уменьшения громкости.
🔊	Включение/выключение звука. Снижает громкость телевизора до минимального уровня. Для восстановления предыдущего уровня громкости нажмите эту кнопку еще раз.
CH ^/∨	Используются для перехода вверх и вниз по списку каналов.
INFO	Используется для отображения доступной информации по программе.
APP	Используется для быстрого перехода в APP Store/Магазин приложений.
🏠	Используется для перехода на домашнюю страницу.
EPG	Используется для включения или выключения телегида при использовании DTV-канала.
☰	Используется для вывода меню.

Введение



Название	Функция
▲▼◀▶	(кнопки вверх, вниз, влево, вправо) Используются для перехода между пунктами меню и настройки параметров в меню.
OK	Используется для подтверждения выбора.
↶	Используется для возврата к предыдущему пункту в основных настройках.
EXIT	Используется для выхода из меню.
ZOOM +/-	Используются для выбора требуемого формата экрана.
TEXT	Телетекст
SLEEP	Используется для установки времени до перехода в дежурный режим.
PRE-CH/	Используется для возврата к каналу, просмотренному ранее.
FAV	Используется для отображения списка избранных каналов.
CH. LIST	Используется для отображения списка каналов.
Цветные кнопки	(красная/зеленая/желтая/голубая) Используются для выбора различных действий.
⊞ LANG	Используется для смены языка аудио в режиме ATV. Используются для отображения меню языка аудио в режиме DTV.
REC	Используется для записи программ в режиме DTV.
SUBTITLE	Используется для отображения меню языка субтитров.
◀	(Назад) Используются для перехода в предыдущий раздел.
▶	(Воспроизведение) Используются для начала просмотра.
	(Пауза) Используются для паузы во время просмотра.
▶	(Вперед) Используются для перехода к следующему разделу.
◀◀	Используется для поиска в обратном направлении.
■	(Стоп) Используются для остановки во время просмотра.
▶▶	Используется для поиска в прямом направлении.

➤ Подключение и установка

● Включение/отключение телевизора

Перед тем, как перейти на следующие страницы с описанием процедуры настройки каналов, выполните инструкции на этой странице для включения телевизора и пульта управления.

1. Вставьте две батарейки в пульт ДУ.

Меры предосторожности при использовании батареек:

- используйте только указанный тип батареек;
- соблюдайте полярность;
- не устанавливайте новые и старые батарейки вместе;
- не используйте перезаряжаемые аккумуляторы;
- не подвергайте батарейки избыточному нагреву, например воздействию солнечных лучей или огня, не бросайте батарейки в огонь и не пытайтесь их зарядить или вскрыть, т. к. это может привести к утечке электролита или взрыву;
- если пульт ДУ не будет использоваться в течение длительного времени, то выньте из пульта батарейки.

2. Подключите шнур питания СНАЧАЛА к телевизору, а ЗАТЕМ к электрической розетке.

Примечание : если шнур уже подключен к телевизору, то подключите шнур питания только к электрической розетке.

Телевизор необходимо подключать только к источнику питания переменного тока 220-240 В, 50/60 Гц. Запрещается подключать телевизор к источнику питания постоянного тока. Запрещается подключение к электрической розетке вилки при ее ненадежном подключении к шнуру, т. к. это может привести к поражению электрическим током.

3. Внешняя антенна подключается к разъему TV, расположенному на задней панели телевизора.

4. При включении в сеть телевизор сразу включится или перейдет в режим ожидания.

Примечание : некоторые модели телевизора необходимо включать нажатием на кнопку питания.

Если индикатор питания загорается, то это означает, что телевизор перешел в режим ожидания. Нажмите на кнопку на пульте ДУ или телевизоре для включения телевизора.

Красное свечение индикатора означает режим ожидания, отсутствие свечения - рабочий режим.

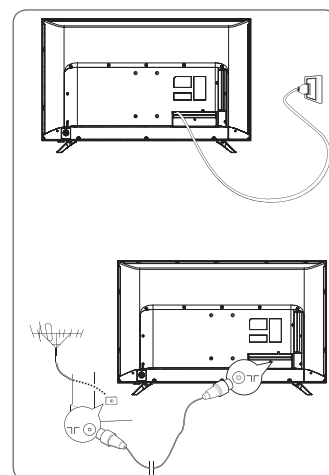

➤ Подключение и установка

- Чтобы переключить телевизор в режим ожидания, нажмите кнопку на пульте ДУ или телевизоре. При этом телевизор останется во включенном состоянии, но будет потреблять малое количество энергии.
- Для выключения телевизора отсоедините вилку от розетки.

Примечание : некоторые модели телевизора необходимо выключать нажатием на кнопку питания.

● Подключение к сети

Для выхода в Интернет необходимо заключить контракт с интернет-провайдером на предоставление высокоскоростного широкополосного доступа в Интернет.

Телевизор можно подключить к домашней сети двумя способами:

- проводным соединением — для этого используется разъем RJ45 (LAN) на задней панели;
- беспроводным соединением — для этого используется встроенное беспроводное устройство и домашняя беспроводная сеть.

Примечание : далее следуют инструкции по подключению телевизора к проводной или беспроводной сети. Способ подключения может отличаться в зависимости от конфигурации сети. При возникновении вопросов, касающихся домашней сети, обратитесь к вашему интернет-провайдеру

Подключение к проводной сети

Для подключения к проводной сети

1. Убедитесь, что у вас есть следующее:

- Ethernet-кабель достаточной длины для подключения к телевизору;
- маршрутизатор или модем со свободным Ethernet-портом;
- высокоскоростное интернет-соединение;
- Ethernet-порт (LAN) на задней панели телевизора.

2. Подключите Ethernet-кабель к маршрутизатору и к Ethernet-порту на задней панели телевизора.

3. Произведите настройку телевизора в меню Network/Сеть

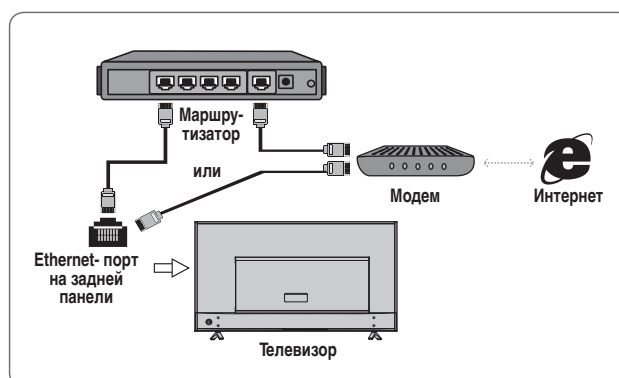

➤ Подключение и установка

Подключение к беспроводной сети

Для подключения к беспроводной сети

1. Убедитесь, что у вас есть следующее:

- маршрутизатор, обеспечивающий высокоскоростное беспроводное подключение;
- высокоскоростное интернет-соединение

2. Произведите настройку телевизора в меню Network/Сеть



● Начальная настройка



При первом включении телевизора на экране появится экран приветствия, после чего будет проведена процедура начальной настройки. Для завершения процедуры начальной настройки следуйте указаниям на экране телевизора по выбору языка, подключению к сети, поиску каналов и т. д. Каждый шаг с выбором параметров можно пропустить. Настройку параметров в пропущенном шаге можно осуществить позже из меню настроек.



Общие правила эксплуатации

Работа с домашней страницей

Примечание : руководство несет ознакомительный характер. Рисунки и изображения в настоящем Руководстве даны только для справки и могут отличаться от реального изделия. В некоторых моделях некоторые функции могут отсутствовать.

Все функции можно выбрать с домашней страницы.

1. Нажмите  для отображения домашней страницы.
2. Нажмите  /  для выбора иконок из списка экранов.
3. Нажмите ОК для того, чтобы зайти в пункт меню.
4. Для выхода из меню нажмите EXIT/ВЫХОД.

Домашняя страница разделена на 3 части: Source/Источник, Settings/Настройки и Apps/Приложения. Для переключения между ними нажимайте  / 

[ПРЕДУПРЕЖДЕНИЕ]

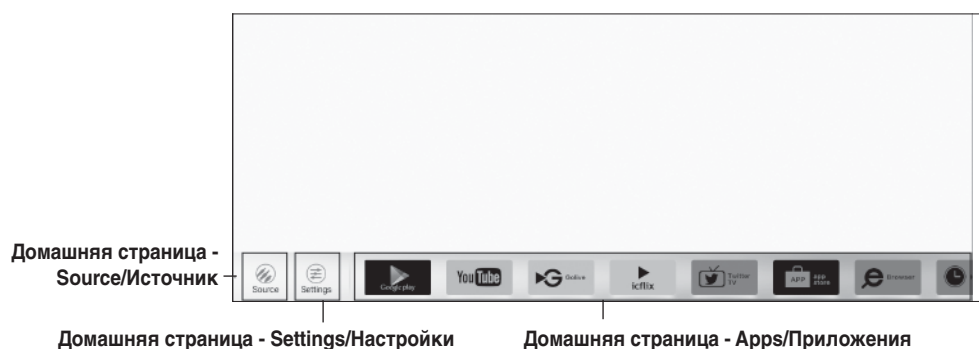

- Перед использованием Smart TV необходимо произвести настройку параметров сети.
- В зависимости от качества соединения могут возникать задержки и/или перебои в связи.
- Если какая-либо неисправность возникает при использовании определенного приложения, то свяжитесь с поставщиком контента.
- В зависимости от обстоятельств может возникнуть ситуация, при которой поставщик контента больше не поддерживает приложение или не выпускает обновление к нему.
- В зависимости от положений, действующих в вашей стране, некоторые приложения могут иметь ограниченный функционал или не работать.



Домашняя страница - Source/Источник

Выберите в качестве источника входного сигнала устройство, подключенное к одному из портов телевизора.

Домашняя страница - Settings/Настройки

Используется для отображения меню настроек. Для входа нажмите ОК. Затем нажимайте  /  для выбора опций. Нажмите ОК /  для подтверждения.

Общие правила эксплуатации

Домашняя страница - Apps/Приложения

Используется для установки различных полезных и развлекательных приложений. После запуска пункта APP Store/Магазин приложений будут показаны рекомендованные приложения. Для выбора нажимайте ▲ / ▼ / ◀ / ▶. Для подтверждения нажмите ОК.

● Функции меню

В данном разделе рассматривается меню системных настроек телевизора. Для каждого меню составлено подробное описание, что позволит вам использовать ваш телевизор по максимуму. Примите к сведению, что некоторые функции могут быть недоступны при выборе определенных источников входного сигнала. Для того, чтобы зайти в меню системных настроек:

1. Нажмите \equiv на пульте ДУ для отображения быстрого меню.
2. Выберите пункт Settings/Настройка и нажмите ОК или ▶ для входа. Нажимайте ▲ / ▼ для выбора подменю Picture/Изображение, Sound/Звук, Channel/Канал, Network/Сеть, System/Система или Applications/Приложения. Затем нажмите ▶ для входа в выбранное подменю.
3. В подменю нажимайте ▲ / ▼ для выбора пунктов меню. Нажмите ОК или ▶ для выбора пункта или изменения значения. Нажмите ОК для открытия соответствующего подменю или выполнения функции.
4. Для возврата в предыдущее меню нажмите \leftarrow Для закрытия меню нажмите EXIT/ВЫХОД.

Picture / Изображение

1. Нажмите \equiv и выберите пункт Settings/Настройка для отображения главного меню.









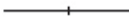

2. Нажмите ▲ / ▼ для выбора Picture/Изображение. Затем нажмите ▶ для входа в подменю.

[Предустановка изображения] Используется для установки параметров изображения, которые лучше всего подходят условиям просмотра.

[Яркость] Используется для изменения яркости изображения.

[Контраст] Используется для изменения разницы между светлыми и темными областями изображения.

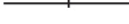
[Насыщенность] Используется для изменения насыщенности цвета.

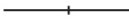
 Picture	Picture preset	Standard >
 Sound	Brightness	 50
 Channel	Contrast	 100
 Network	Saturation	 50
 System	Sharpness	 50
 Applications	Tint	 50
	Colour temperature	Normal >
	Auto format	Off >
	Screen mode	16:9 >
	Overscan	On >
	Advanced settings	...
	Picture reset	

Общие правила эксплуатации

[Резкость] Используется для изменения четкости границ изображения.

[Оттенок] Используется для изменения баланса уровня красного и зеленого цветов.

[Цветовая температура] Используется для изменения цветовой температуры изображения.

[Автоформат] Используется для включения/выключения автоматического выбора формата изображения.

[Режим экрана] Используется для выбора соотношения сторон изображения.

[Увеличение] Используется для включения/выключения этой функции.

[Эко-настройки] Используется для настройки режима энергосбережения телевизора (Данная функция недоступна для стандартной предустановки изображения).

[Дополнительные настройки] Используется для отображения дополнительных настроек изображения.

[Сброс изображения] Используется для восстановления параметров изображения на значения по умолчанию.

Звук

1. Нажмите \equiv и выберите пункт Settings/
Настройка для отображения главного меню.

2. Нажимайте \blacktriangle / \blacktriangledown для выбора Sound/Звук.
Затем нажмите \blacktriangleright для входа в подменю.

[Собственные установки звука]

Используется для выбора предустановленных параметров звука (разного звучания).

[Размещение ТВ] Используется для выбора одного из следующих режимов: Desk/Настольное размещение или Wall/ Настенное крепление.

[Автогромкость] Для того, чтобы избавиться от скачков громкости во время рекламы и сделать погромче тихие звуки в передачах, выберите On/Вкл. Функция помогает избавиться от необходимости постоянно регулировать громкость звука.

[Тип SPDIF] Данная опция используется для управления типом потокового аудиосигнала, отправляемого на разъем цифрового аудиовыхода SPDIF.

[Задержка SPDIF] Данная функция используется для синхронизации звука с изображением. Если звук отстает от изображения или опережает его, то нажимайте \blacktriangleleft / \blacktriangleright для изменения значения.

[Дополнительные настройки]] Используется для выбора дополнительных настроек звука.

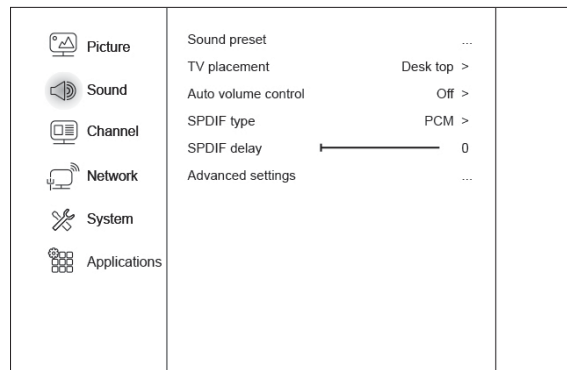

Общие правила эксплуатации

Канал

1. Нажмите \equiv и выберите пункт Settings/Настройка для отображения главного меню.
2. Нажимайте \blacktriangle / \blacktriangledown для выбора Channel/Канал. Затем нажмите \blacktriangleright для входа в подменю.

Примечание : данная функция доступна только в режиме TV.

Picture	Channel scan	...
Sound	Channel list	...
Channel	Channel organizer	...
Network	Channel diagnostics	...
System	Time shift	Off >
Applications	Subtitle	...
	Teletext	...

[Сканирование каналов] Используется для поиска всех доступных аналоговых и цифровых сигналов.

[Список каналов] Используется для отображения списка всех найденных каналов.

[Организатор канала] Данная опция используется для того, чтобы пропускать и удалять каналы, а также редактировать их параметры.

[Информация каналов (доступно для цифровых ТВ-каналов)] Используется для отображения такой информации по сигналу текущего цифрового канала, как сила сигнала, частота и т. д.

[Time shift] Используется для включения функции Time Shift при использовании USB-устройства. С Time Shift вы не пропустите любимую программу даже тогда, когда вас не будет рядом с телевизором.

[Субтитры] Используется для выбора языка и типа субтитров.

[Телетекст] Используется для просмотра текста и изображений текущего канала.

Сеть

1. Нажмите \equiv и выберите пункт Settings/Настройка для отображения главного меню.
2. Нажимайте \blacktriangle / \blacktriangledown для выбора Network/Сеть. Затем нажмите \blacktriangleright для того, чтобы войти в подменю.

[Ethernet] Подключите Ethernet-кабель к маршрутизатору и к Ethernet-порту на задней панели телевизора.

- Настройки IP-адреса : При установке типа адреса на Auto/Авто IP-адрес будет автоматически получен и установлен.

- Информация : Нажмите ОК/ \blacktriangleright для отображения информации об активном подключении.

Picture	Ethernet settings	...
Sound	Wireless settings	...
Channel		
Network		
System		
Applications		

Общие правила эксплуатации

[Беспроводная сеть] Используется для подключения к домашней беспроводной сети через встроенное беспроводное устройство.

- Wi-Fi-соединение : Используется для входа в подменю при параметре Он/Вкл.

Система

1. Нажмите \equiv и выберите пункт Settings/ Настройка для отображения главного меню.
2. Нажимайте \blacktriangle / \blacktriangledown для выбора Systems/ Система. Затем нажмите \blacktriangleright для входа в подменю.

[Язык] Используется для выбора языка экранного меню.

Picture	Language	English >
Sound	Timer	...
Channel	Lock	...
Network	Input settings	...
System	Software update	...
Applications	HDMI auto switch	Auto >
	Location	Home >
	Input method	T-IME >
	Common interface	...

[Таймер] Нажмите ОК или \blacktriangleright для входа в подменю.

- Часовой пояс : Используется для выбора местного часового пояса.

- Часы : Для включения автоматической синхронизации часов выберите Он/Вкл. Телевизор автоматически определит время из сигнала цифрового канала. Со включенной синхронизацией изменить параметр Time/Время нельзя. Если выбрано Off/Выкл, то часы можно будет настраивать самостоятельно.

- Таймер отключения : Используется для установки промежутка времени, после которого телевизор должен переходить в режим ожидания.

- Авторежим ожидания : При установке времени для опции Auto standby/Авторежим ожидания телевизор и устройство одновременно перейдут в режим ожидания в указанное время.

[Блокировка] Данное меню служить для управления специальными функциями для телевизионных каналов. Пароль заводской настройки по умолчанию: 1234. Суперпароль: 0423. Введите его для того, чтобы обойти любой забытый установленный пароль.

[Настройки входов] Здесь для удобства можно установить имя устройства для источника входного сигнала.

[Обновление ПО] Используется для обновления программного обеспечения с USB-устройства или по сети.

- С USB : Установка последней версии программного обеспечения с устройств, подключенных к USB-портам.

- По сети : Загрузка и установка последней версии программного обеспечения из Интернета. Перед выбором убедитесь, что проводная или беспроводная сеть была настроена. Нажмите ОК/ \blacktriangleright для входа.

Общие правила эксплуатации

Следуйте инструкциям, отображаемым на экране, чтобы продолжить работу.

- Восстановить заводские параметры : Используется для восстановления программного обеспечения по умолчанию.

[Автовыбор HDMI] Используется для выполнения действий пользователем при подключении источника сигнала к HDMI-порту

- Авто : Автоматическое переключение на источник сигнала HDMI
- Вручную : На экране будет появляться запрос на подключение к источнику HDMI-сигнала.
- Выкл : Отключение этой функции.

[Местоположение] Используется для выбора режимов Home/Домашний, Shop/Магазин или Shop with demo/Магазин с демонстрациями в соответствии с условиями просмотра.

[Общий интерфейс] Закодированные цифровые телевизионные каналы возможно декодировать при помощи модуля единого интерфейса (CI модуль) и карты, поставляемой оператором услуг цифрового телевидения.

Модуль единого интерфейса может оказывать несколько видов цифровых услуг, что зависит от оператора и выбранных услуг (например, система платного кабельного телевидения). За дополнительной информацией об услугах и условиях договора обратитесь к вашему оператору цифровых услуг.

Приложения







1. Нажмите \equiv и выберите пункт Settings/Настройка для отображения главного меню.
2. Нажимайте \blacktriangle / \blacktriangledown для выбора Support/Поддержка. Затем нажмите \blacktriangleright для входа в подменю.

[Все приложения] Нажмите ОК для отображения информации обо всех приложениях.

[Работающие приложения] Нажмите ОК для отображения информации по выполняемым приложениям.

[Обновленные приложения] Нажмите ОК для отображения обновленных приложений. Выберите Update All/Обновить все для обновления приложений.

[Свободное пространство] Нажмите ОК для отображения информации по доступному пространству.

 Picture	All apps	...	
	Running apps	...	
 Sound	Updated apps	...	
 Channel	Available space	...	
 Network			
 System			
 Applications			

Общие правила эксплуатации

• Возможности для USB-устройств

Вы можете просматривать изображения с вашего USB-устройства для хранения данных.

Примечание : в некоторых моделях некоторые функции могут отсутствовать. Если при выборе режима USB к телевизору не будут подключены устройства USB, то на экране будет отображено отсутствие USB-интерфейса.

Как перейти в режим USB

1. Подключите USB-устройство хранения данных к входному разъему USB.
2. Нажмите кнопку USB для того, чтобы перейти в режим USB.
3. Выберите USB устройство.
4. Нажимайте ◀/▶ для переключения выбранного устройства. Нажмите ▼ для подтверждения выбора.

[Изображения] Используется для просмотра доступных изображений.

1. Нажмите ▲/▼/◀/▶ для выбора папки. Нажмите ОК для входа.
2. Нажмите ▲/▼/◀/▶ для выбора нужного файла. Нажмите ОК для воспроизведения.
3. Нажмите кнопку для отображения панели с настройками.

[Аудио] Используется для прослушивания доступных аудиофайлов.

1. Нажмите ▲/▼/◀/▶ для выбора папки. Нажмите ОК для входа.
2. Нажмите ▲/▼/◀/▶ для выбора нужного файла. Нажмите ОК для воспроизведения.

[Видео] Используется для просмотра доступных видеофайлов.

1. Нажмите ▲/▼/◀/▶ для выбора папки. Нажмите ОК для входа.
2. Нажмите ▲/▼/◀/▶ для выбора нужного файла. Нажмите ОК для воспроизведения.
3. Нажмите кнопку для отображения панели с настройками.

[Все] Используется для просмотра доступных изображений, видеофайлов и аудиофайлов.

1. Нажимайте ▲/▼/◀/▶ для выбора папки. Нажмите ОК для подтверждения выбора.
2. Нажмите ▲/▼/◀/▶ для выбора нужного файла. Нажмите ОК для воспроизведения.

[nScreen] Телевизор поддерживает воспроизведение мультимедийных файлов по сети. Отсканируйте с экрана QR-код и загрузите программное обеспечение. После этого будет доступна функция передачи мультимедийных файлов с телефона или планшета на телевизор.

➤ Дополнительная информация

● Предупреждение. Часто задаваемые вопросы

Внимание!: *Некоторые нестандартные устройства мобильного хранения данных могут быть не распознаны. Используйте стандартные устройства.*

Примечание: для кодирования файлов используется множество нестандартных кодеков. Система телевизора не гарантирует поддержку всех форматов файлов.

Часто задаваемые вопросы (FAQ)

1. Система телевизора не сможет нормально декодировать и воспроизвести файл при возникновении следующих условий:
 - параметры файла, такие как разрешение изображения, скорость кодового потока в аудио- и видеофайле, частота дискретизации аудиофайла, превышают параметры технических характеристик системы;
 - формат файла не совпадает с его содержимым или файл поврежден.
2. «Горячая замена»: не отсоединяйте устройство при чтении или записи данных системой телевизора, т. к. можно повредить систему или устройство.
3. Следите, чтобы при использовании устройства, такого как портативный жесткий диск или цифровая камера, всегда подавалось питание с источника питания. Устройство может не работать или работать с ошибками при несовпадении параметров источника питания с требуемыми или при его нестабильной работе. В таких случаях необходимо перезапустить устройство или переподключить его к разъему и проверить источник питания на работоспособность.
4. Система телевизора поддерживает стандартные устройства USB 2.0 и USB 3.0, включая U-диски, MP3-плееры, портативные жесткие диски и т. д.
5. Максимальное качество звука и видеоизображения можно получить при использовании внешнего устройства, соответствующего стандарту USB 2.0.
6. При воспроизведении видеофайлов с высоким коэффициентом сжатия такие побочные эффекты, как замирание изображения и задержка при вызове меню, считаются нормальным явлением.
7. Некоторые USB-устройства с дополнительным источником питания, такие как жесткие диски большого объема, устройства с MP4-файлами и некоторые другие устройства, необходимо использовать с источником питания во избежание перебоев в питании устройства.

➤ Дополнительная информация

● Поиск и устранение неисправностей

Большинство неисправностей, возникающих при работе с телевизором, возможно устранить, изучив следующий список по поиску и устранению неисправностей.

Нет изображения и нет звука

1. Проверьте плавкий предохранитель или автоматический выключатель.
2. Проверьте розетку, подключив в нее другое электрическое устройство.
3. Плохой контакт между вилкой и контактами розетки.
4. Проверьте источник сигнала.

Изображение черно-белое

1. Отрегулируйте параметр Color System/Система цвета.
2. Отрегулируйте параметр Saturation/Насыщение.
3. Попробуйте переключиться на другой канал. Программа может быть передаваться в черно-белом формате.

Пульт дистанционного управления не работает

1. Замените батарейки.
2. Батарейки установлены неправильно.
3. Телевизор не подключен к розетке.

Нет изображения, но есть звук

1. Отрегулируйте яркость и контраст изображения.
2. Иногда могут возникать временные неполадки при телевещании.

Изображения есть, но нет звука

1. Нажмите кнопку VOL+ для увеличения громкости.
2. Громкость отключена. Нажмите кнопку MUTE для включения звука.
3. Отрегулируйте параметр Sound System/Система звука.
4. Иногда могут возникать временные неполадки при телевещании.

Рябь в изображении.

Рябь в изображении часто возникает вследствие близкого расположения источников интерференции: машин, ламп дневного света или фенов для сушки волос. Отрегулируйте антенну для исключения интерференции.

«Снег» и прочие помехи

При установке антенны на границе приема сигнала телевещания, где сигнал достаточно слаб, изображение начинает покрываться точками. Если сигнал крайне слабый, то может возникнуть необходимость в установке специальной антенны для усиления сигнала.

1. Отрегулируйте положение и направленность комнатной или наружной антенны.
2. Проверьте правильность подключения антенны.
3. Выполните точную настройку канала.
4. Попробуйте переключиться на другой канал. Иногда могут возникать временные неполадки при телевещании.

➤ Дополнительная информация

Помехи от включения устройств

Появляются черные пятна или горизонтальные полосы; изображение трясется или плавает. Такие помехи возникают в результате работы системы зажигания автомобиля, неоновых ламп, электродрелей или других электронных приборов.

Повторное изображение

Повторное изображение появляются в результате того, что сигнал телевидения удваивается, т. е. кроме прямого сигнала появляется сигнал, отраженный от высоких зданий, гор и прочих объектов. Изменение ориентации или положения антенны может привести к улучшению приема сигнала.

Радиочастотные помехи

Такие помехи вызывают появление ряби или диагональных полос, а в некоторых случаях — потерю контрастности изображения. Найдите и отключите источник радиопомех.

Телевизор неожиданно перестал работать

1. Нажмите кнопку питания, чтобы отключить телевизор. Затем нажмите кнопку питания еще раз, чтобы телевизор перезапустился.
2. Отключите шнур питания от сети и нажмите кнопку питания для того, чтобы телевизор перезапустился.

Примечание : если эти два способа не помогают решить проблему, то свяжитесь с сервисным центром.

Приложение не работает

Убедитесь, что подключение к интернету установлено. Нажмите кнопку SMART, при необходимости выключите телевизор и включите повторно. Возможно произошло обновление приложения, удалите обновление. Произведите сброс на заводские настройки в меню SMART-настроек: войдите в подменю «Хранение и сброс» - «Резервное копирование и восстановление».

Примечание : так как разработчики приложений могут использовать технические возможности, которые отсутствуют в данном устройстве (например, сенсорный экран, голосовой ввод), некоторые приложения могут не работать или работать некорректно. Изготовитель не несет ответственности за работу сторонних приложений.

● Установка основания

Для подсоединения основания с двойным креплением к корпусу телевизора используйте винты. После того, как винты будут затянуты, установка будет завершена.

Примечание : изображение дано только для справки и может отличаться от реального изделия.

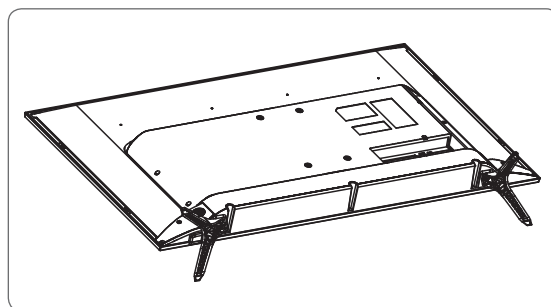

➤ Дополнительная информация

● Информация для потребителя

Утилизация электрического и электронного оборудования



Данный символ на изделии, его комплектующих или упаковке означает, что данное изделие подлежит обязательной утилизации. Пожалуйста, сдайте отработавшее изделие в пункт приема электрического и электронного оборудования для переработки. В некоторых странах, в т.ч. странах ЕС, разработаны специальные схемы сбора единиц отработавшего электрического и электронного оборудования. Соблюдая правила утилизации этого оборудования, Вы внесете свой вклад в сохранение окружающей среды и здоровья человечества. Вторичная переработка материалов сохраняет природные ресурсы. Поэтому, пожалуйста, не выбрасывайте отработавшее оборудование вместе с бытовыми отходами. Более подробную информацию о вторичной переработке оборудования Вы можете получить в сервисе по переработке отходов или в торговой точке, где Вы приобрели данное изделие.

Срок службы

Постановлением правительства РФ №720 утвержден перечень товаров длительного пользования, которые по истечению срока службы могут работать неправильно и стать угрозой для жизни, здоровья потребителя, а также причинить вред его имуществу. Срок службы товара исчисляется с даты продажи. Рекомендуем не использовать товар по истечению срока службы товара.

Срок службы данного товара составляет **3 года**.

Изготовитель

"Horizont Factory of Electronics and Household Appliances" Production Unitary Enterprise /
Производственное унитарное предприятие "Завод электроники и бытовой техники Горизонт"
Адрес: Republic of Belarus, 220014 Minsk, S.Kovalevskoi per. 62, room 16 /
Республика Беларусь, г. Минск, пер. С. Ковалевской, 62, к. 16, 220014

Консультационный центр потребителя:

АО «Донгбу Дэу Электроникс Рус». Адрес: 117342, г. Москва, ул. Профсоюзная, 65, корп. 1.
Тел.: +7 495 741 4533.

Импортер в Российской Федерации

ЗАО "Горизонт-Союз" Адрес: 125466 г. Москва ул. Соколово-Мещерская, д. 29
Тел.: +7 495 926 9330.

DAEWOO