



PHA200.
PHA230.



BOSCH

de Gebrauchsanleitung
en Operating instructions
fr Notice d'utilisation
it Istruzioni per l'uso
nl Gebruiksaanwijzing
da Brugsanvisning
no Bruksanvisning
sv Bruksanvisning
fi Käyttöohje

es Instrucciones de uso
pt Instruções de serviço
el Οδηγίες χρήσης
tr Kullanma kılavuzu
pl Instrukcja obsługi
hu Használati utasítás
bg Указания за употреба
ru Инструкция по эксплуатации
ar تعليمات الاستخدام

de	2
en	4
fr	6
it	8
nl	10
da	12
no	14
sv	16
fi	18
es	20
pt	23
el	25
tr	28
pl	32
hu	35
bg	37
ru	39
ar	43

A

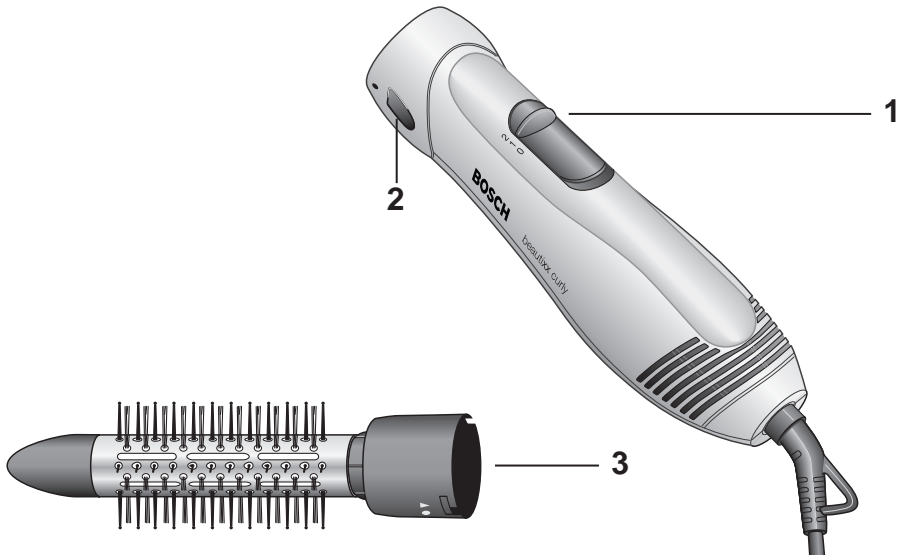

B

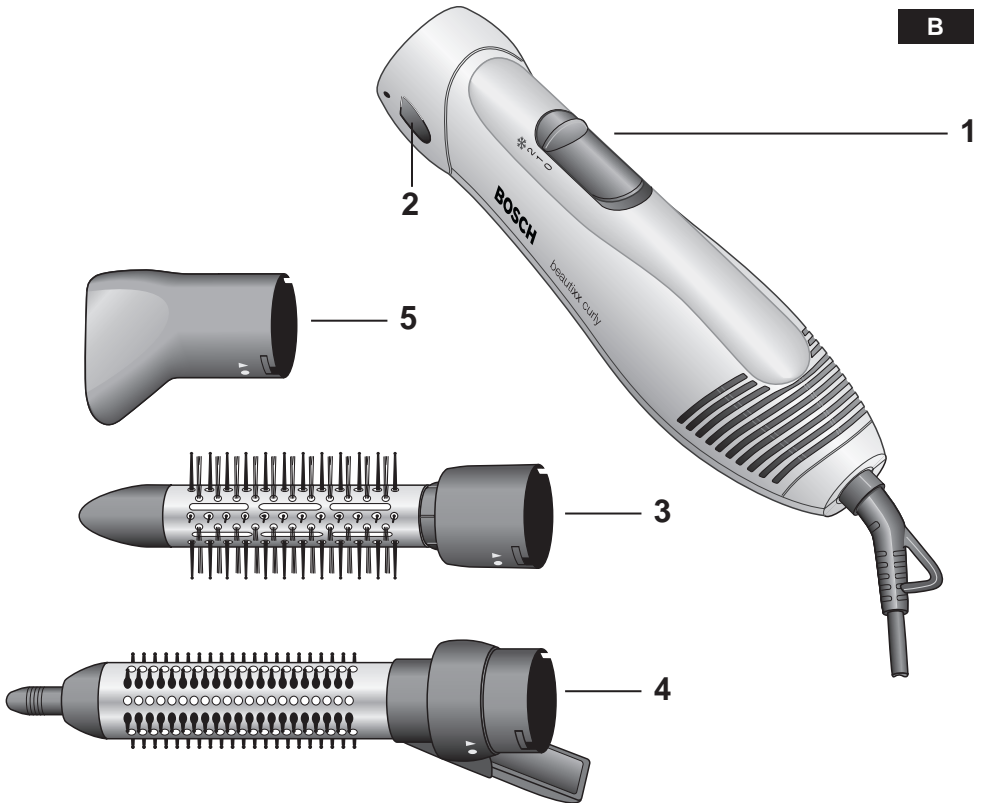

Die Gebrauchsanleitung bitte sorgfältig durchlesen, danach handeln und aufbewahren!

Diese Gebrauchsanleitung beschreibt zwei Modelle mit Zubehör.

Sicherheitshinweise

Stromschlaggefahr und Brandgefahr

Gerät nur nach Angaben auf dem Typenschild anschließen und betreiben.

Personen (auch Kinder) mit verminderten körperlichen Sinneswahrnehmungs- oder geistigen Fähigkeiten oder mit mangelnder Erfahrung und Wissen, das Gerät nicht bedienen lassen, außer sie werden beaufsichtigt oder hatten eine Einweisung bezüglich des Gebrauchs des Gerätes durch eine Person, die für ihre Sicherheit verantwortlich ist.

Kinder beaufsichtigen, um zu verhindern, dass sie mit dem Gerät spielen.

Nur benutzen, wenn Zuleitung und Gerät keine Beschädigungen aufweisen.

Stecker nach jedem Gebrauch oder im Fehlerfall ziehen.

Reparaturen am Gerät, wie z.B. eine beschädigte Zuleitung austauschen, dürfen nur durch unseren Kundendienst ausgeführt werden, um Gefährdungen zu vermeiden. Zuleitung nicht

– mit heißen Teilen in Berührung bringen

– über scharfe Kanten ziehen

– als Traggriff benutzen.

Die Bürsten werden heiß.

Nur am Bürstenadapter anfassen.

Nicht an tropfnassen Haaren oder

Kunststoffhaaren anwenden.



Nicht in der Nähe von Wasser benutzen, das in Bädewannen, Waschbecken oder anderen Gefäßen enthalten ist.

Lebensgefahr

Gerät nie mit Wasser in Berührung bringen. Gefahr besteht auch bei ausgeschaltetem Gerät, deshalb nach Gebrauch und bei Unterbrechung während der Benutzung den Stecker ziehen.

Zusätzlichen Schutz bietet der Einbau eines Fehlerstrom-Schutzschalters bis 30 mA in die Hausinstallation. Bitte von einem Elektroinstallateur beraten lassen.

Bedienteile und Zubehör

PHA 200. (Bild)

1 Schalter Temperatur/Gebläse 2 Stufen

2 Entriegelungstaste

3 Rundbürste mit Mischborsten

PHA 230. (Bild)

1 Schalter Temperatur 2 Stufen und Coolstufe 

2 Entriegelungstaste

3 Rundbürste mit Mischborsten

4 Bürste Ø 30 einziehbare Borsten

5 Ondulierdüse

Gebrauch

Gebläse- oder Ansaugöffnung nie abdecken. Darauf achten, dass die Ansaugöffnung frei von Fusseln und Haaren bleibt. Bei Überhitzung, z.B. durch Abdecken einer Luftöffnung, schaltet die Warmluftstylingbürste automatisch ab und nach wenigen Minuten wieder ein. Alle Zubehöreile an der Markierung ● aufsetzen und durch Drehen auf ▼ verriegeln.



Zum Wechseln des Zubehörs die Entriegelungstaste **2** drücken und das Zubehöreile durch Zurückdrehen abnehmen

Bürstenaufsatz

Je nach Haarlänge und gewünschter Frisur eine Bürste auswählen und aufsetzen. Eine handtuchtrockene, dünne Haarsträhne von den Spitzen her zu einer Locke aufdrehen.

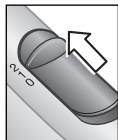

Den Schalter **1** auf Stufe 1 sanft/warm oder 2 stark/heiß schalten und die Haarsträhne mit der warmen Luft trocknen.



Nur PHA 230.

Durch Schalten auf die Coolstufe ❄️ die Locke mit der kühleren Luft fixieren und formen.



Bei der Bürste **4** können die Borsten eingezogen werden. Dies erhöht die Spannkraft der Locke und erleichtert das Herausnehmen der Bürste aus der Locke.

Nur PHA 230. Ondulierdüse



Die Ondulierdüse **5** verwendet man zum gezielten Trocknen und Formen bestimmter Haarpartien.

Den Schalter **1** auf Stufe 1 sanft/warm einstellen.

Die Düse darf das Haar nie direkt berühren.

Tip: Das Haar vor dem Kämmen erst vollständig auskühlen lassen, dann hält die Frisur länger.

Aufbewahren



Zuleitung nicht zu straff aufwickeln!

Reinigen

⚠️ Stromschlaggefahr!

Vor dem Reinigen den Netzstecker ziehen. Das Gerät niemals in Wasser tauchen. Keinen Dampfreiniger benutzen.

- Das Gerät außen nur mit einem feuchten Tuch abwischen. Keine scharfen oder scheuernden Reinigungsmittel verwenden.
- Das Luftansauggitter mit einem weichen Pinsel regelmäßig säubern.
- Die Zubehörteile abnehmen und reinigen. Erst wieder benutzen, wenn sie ganz trocken sind.

Entsorgung

Dieses Gerät ist entsprechend der europäischen Richtlinie 2002/96/EG über Elektro- und Elektronik-Altgeräte (waste electrical and electronic equipment – WEEE) gekennzeichnet. Die Richtlinie gibt den Rahmen für eine EU-weit gültige Rücknahme und Verwertung der Altgeräte vor.

Über aktuelle Entsorgungswege bitte beim Fachhändler informieren.

Garantiebedingungen

Für dieses Gerät gelten die von unserer jeweils zuständigen Landesvertretung herausgegebenen Garantiebedingungen, in dem das Gerät gekauft wurde. Sie können die Garantiebedingungen jederzeit über Ihren Fachhändler, bei dem Sie das Gerät gekauft haben oder direkt bei unserer Landesvertretung anfordern. Die Garantiebedingungen für Deutschland und die Adressen finden Sie auf den letzten vier Seiten dieses Heftes.

Darüber hinaus sind die Garantiebedingungen auch im Internet unter der benannten Webadresse hinterlegt. Für die Inanspruchnahme von Garantieleistungen ist in jedem Fall die Vorlage des Kaufbeleges erforderlich.

Please read through the instructions carefully and proceed accordingly; store in a safe place!

These instructions describe two models with accessories.

Safety notes

Danger of electric shock and fire

Connect and operate the appliance only according to the type plate specifications.

This appliance is not intended for use by persons (including children) with reduced physical, sensory or mental capabilities, or lack of experience and knowledge, unless they have been given supervision or instruction concerning use of the appliance by a person responsible for their safety.

Children should be supervised to ensure that they do not play with the appliance.

Use only if power cord and appliance show no signs of damage.

Unplug after every use or if defective.

Repairs to the appliance, such as replacing a damaged power cord, may only be carried out by our customer service in order to avoid risks.

The power cord should not

- touch hot parts,
- be pulled over sharp edges,
- be used as a carrying handle.

The brushes will become hot.

Handle only the brush adapter end.

Do not use if hair is very wet. Do not use on fake hair.



Do not use near water contained in bathtubs, sinks, or in other containers.

Danger

Never allow the appliance to make contact with water. Even a switched off appliance poses a danger; unplug the appliance after every use or when interrupted during use. Installing a ground fault circuit breaker up to 30 mA in the house offers additional protection. Please consult an electrician.

Parts and accessories

PHA 200. (Figure A)

- 1 Temperature/blow switch 2 settings
- 2 Release button
- 3 Round brush with mixed bristles

PHA 230. (Figure B)

- 1 Temperature 2 settings and cool setting 
- 2 Release button
- 3 Round brush with mixed bristles
- 4 Brush Ø 30 retractable bristles
- 5 Concentrator brush

How to use

Never cover up the blower or intake. Make sure that the intake is free from lint and hair. The hot air styling brush will switch off automatically if overheated due to an air inlet that was covered. It will switch back on automatically after a few minutes. Attach all accessory parts at the ● marking and twist to ▼ to lock.



To change the accessory, press the release button 2 and take off the accessory part by twisting.

Brushes

Select and attach a brush depending on hair length and desired hair style. Take a small section of towel-dried hair and turn up from the tip to a curl.

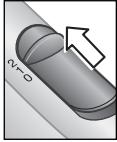

Set switch **1** to setting 1 (gentle/warm), or 2 (strong/hot) and dry hair section with the warm air.



Only PHA 230.

By switching to cool setting , fix and shape the curl with the cooler air.



Brush **4** has retractable bristles. This increases the elasticity of the curl and simplifies removing the brush from the curled hair.

Only PHA 230. Concentrator



The concentrator **5** is used to spot dry and shape specific hair sections.

Set switch **1** to setting 1 (gentle/warm).

The concentrator may never touch the hair directly.

Tip: Allow hair to cool off before combing – your hair style will hold its shape longer.

Storage



Do not wind up the power cord too tightly!

Cleaning

Danger of electric shock!

Unplug before cleaning.

Never place the appliance into water.

Do not use a steam cleaner.

- Wipe off the appliance with a damp cloth. Do not use strong or abrasive cleansers.
- Regularly clean the intake grille with a soft brush.
- Remove the accessory parts and clean them. Use only after they have dried off completely.

Disposal

This appliance is labelled in accordance with the European Directive 2002/96/EG relating to waste electrical and electronic equipment – WEEE. The directive provides the framework for the EU-wide take-back and disposal of end-of-life appliances.

Please ask your specialist retailer about current disposal facilities.

Guarantee

The guarantee conditions for this appliance are as defined by our representative in the country in which it is sold. Details regarding these conditions can be obtained from the dealer from whom the appliance was purchased. The bill of sale or receipt must be produced when making any claim under the terms of this guarantee.

Changes reserved.

Lire attentivement ce mode d'emploi, s'y conformer lors de l'utilisation et le conserver !
Ce mode d'emploi décrit deux modèles avec accessoires.

Consignes de sécurité

Risque de chocs électriques et d'incendie

Ne brancher et n'utiliser l'appareil que conformément aux données indiquées sur la plaquette de type.

Ne pas confier l'appareil à des enfants ou à des personnes aux capacités sensorielles ou intellectuelles diminuées ou ne disposant pas d'une expérience ou d'une connaissance suffisante, sauf si elles le font sous surveillance ou si elles ont bénéficié préalablement d'une mise au courant à propos de la manipulation de l'appareil de la part de la personne responsable de leur sécurité.

Bien surveiller les enfants afin de les empêcher de jouer avec l'appareil.

N'utiliser que lorsque le cordon et l'appareil ne présentent aucun dommage.

Retirer la fiche après chaque utilisation ou en cas de dysfonctionnement.

Les réparations sur l'appareil telles que remplacement d'un cordon endommagé ne doivent être effectuées que par notre SAV afin d'éviter tout danger.

Ne pas mettre le cordon

- en contact avec des pièces brûlantes
- ne pas le tirer au-dessus de bords coupants
- ne pas l'utiliser comme poignée.

Les brosses sont brûlantes.

Ne saisir que par l'adaptateur de brosse.

Ne pas utiliser si les cheveux sont encore très mouillés ou avec des cheveux synthétiques.



Ne pas utiliser à proximité des baignoires, des lavabos ou autres récipients contenant de l'eau.

Danger de mort

Ne jamais mettre l'appareil au contact de l'eau. Il y a également risque lorsque l'appareil est éteint. C'est la raison pour laquelle après utilisation ou lors d'une interruption d'utilisation, il faut retirer la fiche.

L'installation d'un interrupteur de protection contre les courants de court-circuit jusqu'à 30 mA dans la maison offre une protection supplémentaire. Se faire conseiller par un monteur en dispositifs électriques.

Éléments d'utilisation et accessoires

PHA 200. (Illustration **A)**

- 1 Interrupteur température / soufflante 2 niveaux
- 2 Touche de déverrouillage
- 3 Brosse ronde avec poils mélangés

PHA 230. (Illustration **B)**

- 1 Interrupteur température à 2 niveaux et niveau froid ❄
- 2 Touche de déverrouillage
- 3 Brosse ronde avec poils mélangés
- 4 Brosse Ø 30 poils rétractables
- 5 Élément d'ondulation

Utilisation

Ne jamais recouvrir l'orifice de soufflante ou d'aspiration. Veiller à ce que l'orifice d'aspiration reste libre de peluches et de cheveux. En cas de surchauffe, p.ex. si un orifice d'air a été recouvert, la brosse styling à air chaud s'éteint automatiquement et se remet en marche après quelques minutes. Fixer tous les accessoires au marquage ● et verrouiller en tournant jusqu'à ▼.

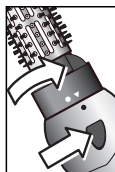

Pour changer d'accessoire, appuyer sur la touche de déverrouillage **2** et retirer l'accessoire en le tournant.

Brosses

Choisir et fixer une brosse en fonction de la longueur des cheveux et de la coiffure désirée. Enrouler une fine mèche de cheveux séchée avec une serviette de toilette à partir de la pointe pour en faire une boucle.

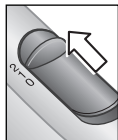

Commuter l'interrupteur **1** au niveau 1 doux/chaud ou 2 fort/très chaud et sécher la mèche de cheveux à l'air chaud.



Uniquement PHA 230.

Fixer et mettre en forme la boucle avec l'air froid en commutant au niveau froid ❄️.

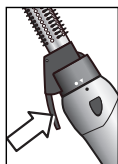

La brosse **4** permet de rétracter les poils. Ce qui augmente la force de serrage de la boucle et permet de retirer la brosse plus facilement de la boucle.

Uniquement PHA 230.

Élément ondulation



On utilise l'élément d'ondulation **5** pour sécher et mettre en forme de façon ciblée certaines parties de la chevelure. Régler l'interrupteur **1** au niveau 1 doux/chaud. L'élément ne doit jamais entrer en contact direct avec les cheveux.

Conseil : Avant de peigner les cheveux, les laisser tout d'abord refroidir complètement, la coiffure tiendra ensuite plus longtemps!

Rangement



Ne pas trop serrer le cordon en l'enroulant.

Nettoyage

⚠️ Danger de chocs électriques!

Avant le nettoyage, retirer la fiche de réseau.

Ne jamais plonger l'appareil dans l'eau.

Ne pas utiliser d'appareil de nettoyage à vapeur.

- Ne nettoyer l'extérieur de l'appareil qu'avec un chiffon humide. Ne pas utiliser de nettoyant agressif ou récurant.
- Nettoyer régulièrement la grille d'aspiration d'air avec un pinceau doux.
- Retirer les accessoires et les nettoyer. Ne les réutiliser que lorsqu'ils sont entièrement secs.

Mise au rebut



Cet appareil est identifié selon la Directive européenne 2002/96/CE relative aux déchets d'équipements électriques et électroniques (DEEE). Cette directive définit les conditions de collecte et de recyclage des anciens appareils à l'intérieur de l'Union Européenne. S'informer auprès du revendeur sur la procédure actuelle de recyclage.

Garantie

Les conditions de garantie applicables sont celles publiées par notre distributeur dans le pays où a été effectué l'achat. Le revendeur chez qui vous vous êtes procuré l'appareil fournira les modalités de garantie sur simple demande de votre part. En cas de recours en garantie, veuillez toujours vous munir de la preuve d'achat.

Sous réserve de modifications.

Leggere, osservare e conservare le istruzioni con cura!
Le presenti istruzioni descrivono due modelli con accessori.

Avvertenze di sicurezza

Rischio di scossa elettrica e d'incendio

Collegare e far funzionare l'apparecchio solo conformemente alle indicazioni fornite sulla targhetta.

Non permettere l'uso dell'apparecchio ai bambini o a soggetti con ridotte capacità fisiche o psichiche e comunque non dotati di sufficienti esperienze e conoscenze, a meno che non siano sorvegliati o non abbiano ricevuto istruzioni sull'uso dell'apparecchio da una persona che si assuma la loro responsabilità.

Sorvegliare i bambini, per evitare che giochino con l'apparecchio.

Utilizzare solo se il cavo e l'apparecchio non presentano difetti.

Estrarre la spina dopo ogni utilizzo o in caso di guasto.

Al fine di evitare rischi, le riparazioni sull'apparecchio, come ad es. la sostituzione di un cavo danneggiato, sono consentite solo al nostro servizio clienti.

Il cavo

- non deve essere messo a contatto con parti calde
- non deve essere posto su parti affilate
- non deve essere utilizzato come maniglia per trasportare l'apparecchio.

Le spazzole diventano calde.

Impugnare l'apparecchio sull'applicatore della spazzola.

Non utilizzare su capelli grondanti d'acqua o artificiali.



Non utilizzare vicino all'acqua contenuta nella vasca da bagno, nel lavandino o in altri contenitori.

Pericolo di morte

Non mettere l'apparecchio a contatto con l'acqua. Il rischio sussiste anche quando l'apparecchio è spento, pertanto, estrarre la spina dopo l'utilizzo o in caso di pausa durante l'uso.

L'installazione nell'impianto elettrico di un interruttore automatico per corrente di guasto fino a 30 mA garantisce una protezione aggiuntiva. Si prega di consultare un elettricista.

Elementi di comando e accessori

PHA 200. (figura **A**)

- 1 Interruttore temperatura/soffiante
2 posizioni
- 2 Tasto di sblocco
- 3 Spazzola rotonda con setole miste

PHA 230. (figura **B**)

- 1 Interruttore temperatura
2 posizioni e posizione cool ❄
- 2 Tasto di sblocco
- 3 Spazzola rotonda con setole miste
- 4 Spazzola Ø30 con setole retrattili
- 5 Concentratore d'aria

Utilizzo

Non coprire mai la fuoriuscita o la presa d'aria. Assicurarsi che le prese d'aria non vengano ostruite da peli e capelli. In caso di surriscaldamento, ad es. dovuto alla copertura di una presa d'aria, la spazzola soffiante modellante si spegne automaticamente e si riaccende dopo qualche minuto.

Applicare gli accessori in corrispondenza del segno ● e bloccarli ruotandoli su ▼.

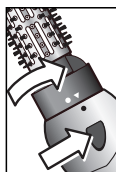

Per sostituire un accessorio, premere il tasto di sblocco **2** ed estrarlo ruotandolo in senso contrario.

Spazzole

Scegliere la spazzola a seconda della lunghezza dei capelli e della pettinatura desiderata.

Arrotolare una sottile ciocca di capelli umidi a partire dalle punte.

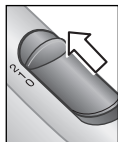

Spostare l'interruttore **1** sulla posizione 1 delicato/caldo o 2 forte/molto caldo e asciugare la ciocca con l'aria calda.



Solo PHA 230.

Azionando il tasto cool ❄️ fissare e modellare il ricciolo con aria fresca.

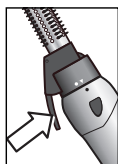

La spazzola **4** ha le setole retrattili. Ciò aumenta la tensione del ricciolo e facilita l'estrazione della spazzola dalla ciocca di capelli.

Solo PHA 230.

Concentratore d'ari



Il concentratore d'aria **5** viene utilizzato per asciugare e modellare in modo mirato determinate parti di capelli. Impostare l'interruttore **1** sulla posizione 1 delicato/caldo.

Il concentratore d'aria non deve mai venire a contatto diretto con i capelli.

Consiglio: Lasciare raffreddare completamente i capelli prima di pettinarli, la pettinatura durerà più a lungo.

Da conservare



Non avvolgere il cavo troppo stretto!

Pulizia

⚠️ Rischio di scossa elettrica!

Prima di effettuare la pulizia, estrarre la spina elettrica.

Non immergere mai l'apparecchio nell'acqua.

Non utilizzare un pulitore a vapore.

- Pulire l'apparecchio solo con l'ausilio di un panno umido. Non utilizzare detersivi corrosivi o abrasivi.
- Pulire regolarmente la griglia della presa d'aria con un pennello.
- Estrarre e pulire gli accessori. Riutilizzarli solo quando saranno perfettamente asciutti.

Smaltimento

Questo apparecchio è contrassegnato conformemente alla Direttiva europea 2002/96/CE Rifiuti di apparecchiature elettriche ed elettroniche (waste electrical and electronic equipment -WEEE). La direttiva stabilisce il quadro generale per un ritiro e recupero valido in tutta l'UE. Informarsi presso il rivenditore specializzato sulle attuali disposizioni per la rottamazione.

Garanzia

Per questo apparecchio sono valide le condizioni di garanzia pubblicate dal nostro rappresentante nel paese di vendita. Il rivenditore, presso il quale è stato acquistato l'apparecchio, è sempre ben disposto a fornire a richiesta informazioni a proposito. Per l'esercizio del diritto di garanzia è comunque necessario presentare il documento di acquisto.

Con riserva di modifica.

Lees a.u.b. de gebruiksaanwijzing nauwkeurig door, bewaar deze zorgvuldig en handel ernaar! Deze gebruiksaanwijzing beschrijft twee modellen met toebehoren.

Veiligheidsaanwijzingen

Gevaar voor elektrische schokken en brand

Het apparaat uitsluitend volgens de gegevens op het typeplaatje aansluiten en bedienen.

Personen (ook kinderen) met fysieke, zintuiglijke of geestelijke beperkingen of met een gebrek aan ervaring en kennis mogen het apparaat niet gebruiken, tenzij ze daarbij onder toezicht staan of worden begeleid door een persoon die voor hun veiligheid verantwoordelijk is.

Let erop dat kinderen niet met het apparaat spelen.

Uitsluitend gebruiken indien stroomkabel en apparaat niet beschadigd zijn.

Na elk gebruik en in geval van storingen de stekker uit het stopcontact trekken.

Reparaties aan het apparaat, bijv. een beschadigde stroomkabel vervangen, mogen uitsluitend worden uitgevoerd door onze klantenservice, om gevaarlijke situaties te voorkomen.

Stroomkabel niet

– met hete onderdelen in aanraking laten komen

– over scherpe randen trekken

– als draaggreep gebruiken.

De borstels worden heet. Uitsluitend vasthouden aan de borsteladapter.

Niet op kletsnat of kunststof haar gebruiken.



Niet gebruiken in de buurt van water, dat zich in badkuipen, wastafels of andere reservoirs bevindt.

Levensgevaar

Het apparaat nooit met water in aanraking laten komen. Er bestaat ook gevaar bij een uitgeschakeld apparaat, daarom na gebruik of tijdens een onderbreking van het gebruik de stekker uit het stopcontact trekken.

De inbouw van een aardlekschakelaar tot 30 mA in de huisinstallatie biedt extra bescherming. Laat u hiervoor adviseren door een erkend elektro-installateur.

Bedieningsonderdelen en toebehoren

PHA 200. (afbeelding **A**)

- 1 Schakelaar temperatuur/ventilator
2 standen
- 2 Ontgrendelingsknop
- 3 Ronde borstel
met gemengde haren

PHA 230. (afbeelding **B**)

- 1 Schakelaar temperatuur
2 standen en cool-stand 
- 2 Ontgrendelingsknop
- 3 Ronde borstel met gemengde haren
- 4 Borstel Ø30 inschuifbare haren
- 5 Onduleermondstuk

Gebruik

Ventilatie- of aanzuigopening nooit afdekken. Erop letten dat de aanzuigopening niet verstopt raakt door pluizen en haren. Bij oververhitting bijv. door afdekking van een luchtopening, schakelt de hetelucht-stylingborstel automatisch uit en na enkele minuten weer in. Alle toebehoren opzetten bij de markering ● en vergrendelen door naar ▼ te draaien.



Voor het verwisselen van de toebehoren op ontgrendelingsknop **2** drukken en het onderdeel door terugdraaien verwijderen.

Borstels

Afhankelijk van de lengte van het haar en het gewenste kapsel een borstel kiezen en op het apparaat zetten.

Een handdoekdroge, dunne streng haar vanaf de punten tot een krul draaien.

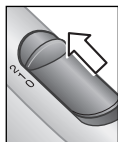

De schakelaar **1** op stand 1 zacht/warm of 2 sterk/heet schakelen en de streng haar met de warme lucht drogen.



Uitsluitend PHA 230.

Door schakelen naar cool-stand ❄️, de krul met koelere lucht fixeren en vormen.



Bij borstel **4** kunnen de haren worden ingeschoven. Dit verhoogt de veerkracht van de krul en vergemakkelijkt het verwijderen van de borstel uit de krul.

Uitsluitend PHA 230.

Onduleermondstuk



Onduleermondstuk **5** gebruikt u voor het gericht drogen en golven van bepaalde stukken haar.

Schakelaar **1** instellen op stand 1 zacht/warm.

Het mondstuk mag nooit in direct contact met het haar komen.

Tip: het haar vóór het kammen eerst volledig laten afkoelen, dan houdt het kapsel langer.

Opbergen



Stroomkabel niet te strak oprollen!

Reinigen

⚠️ Gevaar voor elektrische schokken!

Vóór het schoonmaken de stekker uit het stopcontact trekken.

Het apparaat nooit in water onderdompelen. Geen stoomreiniger gebruiken.

- Het apparaat aan de buitenkant alleen met een vochtige doek schoonmaken. Geen scherpe of schurende schoonmaakmiddelen gebruiken.
- Het luchtaanzuigrooster regelmatig schoonmaken met een zachte kwast.
- De toebehoren verwijderen en schoonmaken. Pas weer gebruiken als ze volledig droog zijn.

Afval

Dit apparaat is gemarkeerd volgens de Europese richtlijn betreffende afgedankte elektrische en elektronische apparatuur (AEEA) 2002/96/EG. Deze richtlijn bepaalt het kader voor de terugname en verwerking van afgedankte apparatuur, dat over heel Europa wordt toegepast. Raadpleeg uw gespecialiseerde handelaar voor de geldende voorschriften inzake afvalverwijdering.

Garantie

Voor dit apparaat gelden de garantievoorwaarden die worden uitgegeven door de vertegenwoordiging van ons bedrijf in het land van aankoop. De leverancier, bij wie u het apparaat heeft gekocht, geeft u hierover graag meer informatie. Om aanspraak te maken op de garantie heeft u altijd uw aankoopbewijs nodig.

Wijzigingen voorbehouden.

Du bedes læse brugsvejledningen grundigt, overholde og opbevare den! Denne brugsvejledning beskriver to modeller med tilbehør.

Sikkerhedshenvisninger

Fare for elektriske stød og brandfare

Apparatet må kun tilsluttes og bruges i overensstemmelse med oplysningerne på typeskiltet.

Personer (også børn) med nedsatte fysiske sanssevner, nedsat åndsevne eller personer, der mangler erfaring og viden, må ikke benytte maskinen, medmindre dette sker under opsyn eller de har fået en grundig instruktion af en person, der har ansvaret for deres sikkerhed.

Børn skal holdes under opsyn for at forhindre, at de benytter maskinen til leg. Må kun bruges, hvis elledningen og apparatet ikke viser tegn på beskadigelse. Stikket skal trækkes ud efter hver anvendelse eller i tilfælde af fejl.

For at undgå farer må reparationer på apparatet, f.eks. udskiftning af en beskadiget elledning, kun udføres af vores kundeservice.

Elledningen må ikke

- komme i kontakt med varme dele
- trækkes over skarpe kanter
- bruges som bæregreb.

Børsterne bliver varme.

Tag kun fat i børsteadapteren.

Må ikke bruges på dryppende vådt hår og syntetisk hår.



Må ikke bruges i nærheden af vand, som findes i badekar, håndvaske eller andre beholdere.

Livsfare

Apparatet må aldrig komme i kontakt med vand. Der er også fare, når apparatet er slukket; derfor skal stikket trækkes ud efter brug og hvis anvendelsen afbrydes. Elinstallatøren kan give råd og vejledning.

Betjening og tilbehør

PHA 200. (billede)

- 1 Omskifter temperatur/blæser 2 trin
- 2 Oplåsningstast
- 3 Rundbørste med blandingsbørster

PHA 230. (billede)

- 1 Omskifter temperatur 2 trin og cooltrin 
- 2 Oplåsningstast
- 3 Rundbørste med blandingsbørster
- 4 Børste Ø 30 med børster, som kan trækkes ind
- 5 Ondulationsdyse

Anvendelse

Blæser- eller indsugningsåbningen må aldrig tildækkes. Hold øje med, at indsugningsåbningen altid er fri for fnug og hår. Ved overophedning, f.eks. hvis en luftåbning tildækkes, slås varmluftstylingbørsten fra automatisk og til igen efter nogle minutter. Alle tilbehørsdele sættes på markeringen ● og låses ved drejning til ▼.



Til skift af tilbehør trykker man på oplåsningstasten **2** og fjerner tilbehørsdelen ved at dreje tilbage

Børstning

Vælg en børste alt efter hårlængde og ønsket frisure og sæt den på. En håndklædetør, tynd hårtot drejes til en krølle fra spidserne.

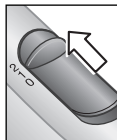

Sæt omskifteren **1** til trin 1 blidt/varmt eller 2 kraftigt/meget varmt og tør hårtotten med den varme luft.



Kun PHA 230.

Ved omskiftning til cooltrin ❄️ fikses og formes krøllen med den køligere luft.

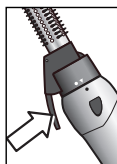

På børsten **4** kan børsterne trækkes ind. Dette øger krøllens spændkraft og gør det lettere at tage børsten ud af krøllen.

Kun PHA 230. Ondulationsdyse



Ondulationsdysen **5** bruges til målrettet tørring og formning af bestemte hårparter. Sæt omskifteren **1** på trin 1 blidt/varmt. Dysen må aldrig komme i direkte kontakt med håret.

Tip: Lad håret køle helt af, inden det redes, så holder frisuren længere.

Opbevaring



Ledningen må ikke vikles op for stramt.

Rengøring

⚠️ Fare for elektriske stød!

Træk netstikket ud før rengøringen. Sænk aldrig apparatet ned i vand. Brug ikke damprensere.

- Apparatets ydre må kun tørres af med en fugtig klud. Brug ikke skarpe eller skurende rengøringsmidler.
- Luftindsugningsgitteret skal renses regelmæssigt med en blød pensel.
- Tilbehørsdelene afmonteres og renses. Må først bruges igen, når de er helt tørre.

Bortskaffelse

Maskinen er mærket iht. det europæiske direktiv 2002/96/EC om affald af elektriske og elektroniske produkter (waste electrical and electronic equipment-WEEE). Direktivet fastsætter fælles EU-regler om tilbagetagelse, håndtering og genbrug af elskrot. Du kan få nærmere informationer om aktuelle muligheder for bortskaffelse i faghandlen.

Reklamationsret

På dette apparat yder BOSCH 2 års reklamationsret. Købsnota skal altid vedlægges ved indsendelse til reparation, hvis denne ønskes udført indenfor retten til reklamation. Medfølger købsnota ikke, vil reparationen altid blive udført mod beregning.

Indsendelse til reparation

Skulle Deres BOSCH apparat gå i stykker, kan det indsendes til vort serviceværksted: BSH Hvidevarer A/S, Telegrafvej 6, 2750 Ballerup, tlf. 44 89 88 10.

Ret til ændringer forbeholdes.

Vennligst les denne bruksanvisningen nøye og følg den. Oppbevar bruksanvisningen til senere bruk!
Denne bruksanvisningen gjelder for to modeller med tilbehør.

Sikkerhetsinformasjon

⚠ Fare for strømstøt og brann

Apparatet skal bare tilkobles strømmettet og brukes i samsvar med opplysningene på typeskiltet.

Personer (også barn) med reduserte sanssevner eller mentale ferdigheter eller som ikke har den erfaringen og kunnskapen som kreves, skal ikke ta apparatet i bruk. Unntak gjelder bare hvis de har tilsyn eller har blitt forklart hvordan apparatet skal håndteres av en person som er ansvarlig for sikkerheten deres.

Barn må være under tilsyn for å unngå at de leker med apparatet.

Produktet må bare brukes når strømkabelen og selve apparatet er uten skade.

Etter bruk og ved eventuelle feil skal støpselet tas ut av stikkontakten.

For å unngå farlige situasjoner må apparatet ikke repareres av andre enn produsentens kundeservice. Dette gjelder f.eks. ved utskifting av en skadet strømkabel.

Strømkabelen

- må ikke komme i berøring med varme gjenstander,
- må ikke dras over skarpe kanter,
- må ikke brukes til å holde apparatet i. Børstene blir varme.

Apparatet skal bare holdes i hoveddelen (ikke i børstetilbehør og strømkabel).

Ikke bruk apparatet når håret er gjennomvåt, eller på kunstig hår.



Må ikke brukes i nærheten av badekar, vaskeservant eller lignende beholdere som inneholder vann.

⚠ Livsfare

Apparatet må aldri komme i berøring med vann. Fare kan også oppstå når apparatet er slått av, ta derfor alltid ut støpselet etter bruk eller når du legger apparatet fra deg midlertidig.

Ytterligere vern gir en jordfeilbryter, opptil 30 mA, som monteres i sikringsskapet. Nærmere opplysninger gis av nærmeste elektroentreprenør.

Betjeningselementer og tilbehør

PHA 200. (bilde A)

- 1 Bryter for temperatur / vifte, 2 varmluftstrinn
- 2 Utløserknapp for bytte av tilbehør
- 3 Rund børste med blandingsbust

PHA 230. (bilde B)

- 1 Bryter for temperatur, 2 varmluftstrinn + 1 kaldluftstrinn ❄
- 2 Utløserknapp for bytte av tilbehør
- 3 Rund børste med blandingsbust
- 4 Børste, diameter 30 mm, med bust som kan trekkes inn
- 5 Leggedyse

Bruk

Vifte- og innluftåpningene må aldri tildekkes. Pass på at innluftåpningen ikke blokkeres av lo og hår. Ved overoppheting, f.eks. når en luftåpning er tildekket, slår varmluft-hårstyleren seg automatisk av og etter noen minutter på igjen. Alle tilbehørsdeler skal settes på ved merket ● og låses ved å vri mot merket ▼.



Når tilbehør skal skiftes, trykker du på utløserknappen 2, vrir tilbehøret tilbake og tar det av.

Børster

Velg en børste som passer til lengden på håret og den ønskede frisyren, og sett børsten på apparatet.

Ta en håndkle-tørr tynn hårlokk og krøll den fra tuppen og mot hårroten.



Sett bryteren **1** på trinn 1 (svak varme) eller trinn 2 (sterk varme) og tørk hårlokken med den varme luften.



Bare PHA 230.

Kaldluftstrinnet (trinn ❄️) brukes til å fiksere og forme håret med kjølig luft.



Bustene i den lille børsten **4** kan trekkes inn. Dette øker spensten i det krøllede håret og gjør det lettere å dra børsten ut.

Bare PHA 230. Leggedyse



Bruk leggedysen **5** til å tørke og forme utvalgte deler av håret. Sett bryteren **1** på trinn 1 for svak varme. Dysen må aldri berøre håret direkte.

Et tips: La håret avkjøles før du grer det, på denne måten holder frisyren seg lenger.

Oppbevaring



Strømkabelen skal ikke vikles for stramt rundt apparatet!

Rengjøring

⚠️ Fare for strømstøt!

Ta alltid ut støpselet før du rengjør apparatet.

Apparatet skal aldri dyppes i vann.

Ikke bruk damprensere.

- Bruk en fuktig klut til å tørke av apparatet utvendig. Ikke bruk sterke rengjøringsmidler, skurepulver o.l.
- Rengjør innluft-gitteret med jevne mellomrom med en myk pensel.
- Ta av tilbehørsdelene og rengjør dem. Ikke sett delene på før de er blitt helt tørre.

Avfallshåndtering

Dette apparatet er merket i samsvar med de europeiske retningslinjene 2002/96/EG angående brukte elektriske og elektroniske apparater (waste electrical and electronic equipment-WEEE). Retningslinjene fastsetter rammene i hele EU for retur og avfallshåndtering av gammelt utstyr. Faghandelen kan gi opplysninger om aktuelle avfallsmottak.

Garanti

For dette apparatet gjelder de garantibetingelser som er oppgitt av vår representant i de respektive land. Detaljer om disse garantibetingelsene får du ved å henvende deg til elektrohandelen der du har kjøpt apparatet. Ved krav i forbindelse med garantiytelser, er det i alle fall nødvendig å legge fram kvittering for kjøpet av apparatet.

Det tas forbehold om endringer.

Läs bruksanvisningen noga innan du börjar använda apparaten. Spara bruksanvisningen.

I den här bruksanvisningen beskrivs två modeller med tillbehör.

Säkerhetsanvisningar

Risk för elektrisk stöt och brandrisk

Anslut och använd apparaten endast enligt uppgifterna på typskylten.

Personer (även barn) med nedsatt fysisk eller psykisk förmåga eller med bristande erfarenhet eller kunskap får inte hantera apparaten om de inte är under uppsikt eller har fått instruktioner om hur apparaten används av en person som ansvarar för deras säkerhet.

Ha barn under uppsikt för att förhindra att de leker med apparaten.

Använd inte apparaten om den eller sladden är skadad.

Dra ut kontakten ur vägguttaget om det inträffar något fel med apparaten.

För att undvika risker får reparationer på apparaten, t.ex. byte av en skadad sladd, endast utföras av vår kundtjänst.

Se till att sladden inte

- kommer i kontakt med heta detaljer
- dras över vassa kanter
- används som bärhandtag

Borstarna blir varma.

Ta alltid bara tag i borstarnas/tillbehörens hållare.

Får inte användas på dyblött hår eller på plashår.



Får inte användas i närheten av vatten som finns i badkar, tvättfat eller andra kärl.

Livsfara

Låt inte apparaten komma i kontakt med vatten. Detta är farligt även när apparaten är frånslagen. Dra därför alltid ut kontakten ur vägguttaget efter varje användning. Ytterligare skydd får man genom att bygga in en jordfelsbrytare på upp till 30 mA i byggnadens elinstallation. Rådgör med en elinstallatör om detta.

Reglage och tillbehör

PHA 200. (bild **A**)

- 1 Knapp temperatur/fläkt 2 lägen
- 2 Knapp för att lossa tillbehören
- 3 Rundborste med olika borst

PHA 230. (bild **B**)

- 1 Knapp temperatur 2 lägen och cool-läge 
- 2 Knapp för att lossa tillbehören
- 3 Rundborste med olika borst
- 4 Borste Ø 30 med indragbar borst
- 5 Onduleringsmunstycke

Användning

Täck aldrig över fläkt-och luftöppningen.

Se till att insugningsöppningen är fri från ludd och hår. Vid överhettning, t.ex. genom att en luftöppning har täckts för, stängs den monterade varmluftsstylingborsten av automatiskt och slås på igen efter några minuter. Alla tillbehörsdelar sätts på vid markeringen ● och lossas genom att man vrider till ▼.



Byt tillbehör genom att trycka på knappen **2** och ta bort tillbehöret genom att dra ut det.

Borstar

Välj borste beroende på hårlängden och den önskade frisyren och sätt på borsten. Rulla upp en tunn slinga handdukstorr hår från topparna mot hårbotten.



Ställ knappen **1** i läge 1 mjukt/varmt eller 2 kraftigt/hett och torka hårslingan med den varma luften.



Endast PHA 230.

Fixera och forma locken med svalare luft genom att ställa knappen i coolläge ❄️.



Borsten **4** har indragbar borst. Det ger en spänstigare lock och gör det lättare att ta ut borsten ur locken.

Endast PHA 230.

Onduleringsmunstycke



Onduleringsmunstycket **5** används för att torka och forma vissa partier av håret. Ställ knappen **1** i läge 1 mjukt/varmt. Munstycket får inte komma i direkt kontakt med håret.

Tips: Låt håret svalna helt innan du kammar det, så håller frisyren längre.

Förvaring



Rulla inte upp sladden för hårt!

Rengöring

⚠️ Risk för elektrisk stöt!

Dra ut kontakten ur vägguttaget före rengöring.

Doppa aldrig ned apparaten i vatten. Använd inte ångrengörare.

- Torka bara av apparaten med en fuktig duk. Skarpa eller slipande rengöringsmedel får inte användas.
- Rengör luftgallret regelbundet med en mjuk pensel.
- Ta av tillbehören och rengör dem. Låt dem torka helt och hållet innan de används igen.

Avfallshantering

Den här apparaten är märkt enligt europeiskt direktiv 2002/96/EG om avfall som utgörs av eller innehåller elektriska och elektroniska produkter (waste electrical and electronic equipment – WEEE). I direktivet finns anvisningar för återtagning och återvinning av förbrukade apparater inom EG.

Kontakta din fackhandel om du vill ha ytterligare information.

Konsumentbestämmelser

I Sverige gäller av EHL antagna konsumentbestämmelser. Den fullständiga texten finns hos din handlare. Spar kvittot.

Rätt till ändringar förbehålls.

Lue tämä käyttöohje huolellisesti läpi sekä noudata ohjeita ja säilytä nämä ohjeet!

Tässä käyttöohjeessa kuvataan kahta eri mallia tarvikkeineen.

Turvallisuusohjeet

⚠ Sähköiskun ja palovaara

Sähköverkkoon liittäminen ja käyttö vain nimikilvessä olevien ohjeiden mukaisesti. Laitetta ei saa antaa sellaisten henkilöiden (myöskään lasten) käyttöön, joiden fyysiset, aistinvaraiset tai henkiset kyvyt eivät riitä laitteen turvalliseen käyttöön tai joilta puuttuu riittävä kokemus ja riittävät tiedot, paitsi siinä tapauksessa, että he käyttävät tätä laitetta valvonnan alaisina tai mikäli heidän tuvallisuudestaan vastuussa oleva henkilö on opettanut heille laitteen käytön. Varmista, että lapset eivät leiki tällä laitteella.

Laitetta saa käyttää ainoastaan silloin, kun laite ja sen johto eivät ole vaurioituneita. Aina käytön jälkeen tai vian ilmestyessä on pistoke vedettävä irti seinästä.

Vaaran välttämiseksi laitteen korjaukset, kuten esim. vioittuneen johdon vaihto, on aina suoritettava asiakaspalvelussamme. Huom!

- Virtajohto ei saa koskea kuumiin esineisiin
- Virtajohtoa ei saa vetää terävien reunojen kautta.
- Virtajohtoa ei saa käytä kantokahvana. Harjaosat kuumenevat kun laitetta käytetään.

Laitetta saa pitää kiinni vain harjan pidikkeestä.

Laitetta ei saa käyttää märkiin hiuksiin tai muovista valmistettuun keinohiuksiin.



Älä käytä kylpyammeessa, pesualtaassa tai kosteissa tiloissa.

⚠ Hengenvaara

Laitte ei saa olla kosketuksessa veden kanssa. Vaara on olemassa, vaikka virta olisi pois päältä. Pistoke on otettava irti seinästä kun laitetta ei käytetä.

Lisätietoja ja neuvoja saa valtuutetuilta sähköasentajilta.

Laitteen osat ja varusteet

PHA 200. (Kuva A)

- 1 Lämpötilan / puhaltimen kytkin
2 asentoa
- 2 Lukituspainike
- 3 Pyöreä harja sekaharjaksineen

PHA 230. (Kuva B)

- 1 Lämpötilan kytkin
2 asentoa ja Cool-asento ❄
- 2 Lukituspainike
- 3 Pyöreä harja sekaharjaksineen
- 4 Harja Ø 30 sisäänvedettävät harjakset
- 5 Muotoilusutin

Käyttö

Älä koskaan peitä puhallinta tai imuaukkoa. Varo, ettei hiuksia tai nöyhtää pääse imuaukkoon. Esim. tukkeutuneen imuaukon vuoksi ylikuumentunut hiustenmuotoiluharja kytkeytyy automaattisesti pois päältä ja muutaman minuutin kuluttua takaisin päälle. Aseta kaikki lisäosat kohtaan ● ja lukitse kääntämällä ne asentoon ▼.



Lisäosien vaihtamista varten paina lukituspainike **2** ja irrota poistettava lisäosa kääntämällä se myötöpäivään.

Harjat

Valitse sopiva harja hiusten pituuden ja halutun kampauksen mukaan ja kiinnitä se pidikkeeseen.

Kierrä ohut, pyyhekuiva hiussuortuva kärjestä alkaen kiharaksi.



Kytke kytkin **1** asentoon 1 mieto/lämmin tai asentoon 2 vahva/kuuma ja kuivaa hiussuortuva lämpimän ilman avulla.



Vain PHA230.

Kytkemällä kytkin Cool-asentoon ❄️ voit viileämmän ilman avulla kiinnittää ja muotoilla kiharaa



Harjan **4** harjakset ovat sisäänvedettävät. Sillä tavalla kiharan jousto lisääntyy ja harja on helpompi ottaa pois kiharasta.

Vain PHA230. Muotoilusuitin



Muotoilusuitinta **5** käytetään eräiden hiuosien määrätietoiseen kuivaamiseen ja muotoilemiseen.

Aseta kytkin **1** asentoon 1 mieto/lämmin.

Varo, ettei suutin koske suoraan hiuksiin.

Vihje: Anna hiusten kokonaan jäähtyä ennen kampaamista, jotta kampaaminen pysyy pidempään.

Säilytys



Älä kierrä johto liian kireäksi!

Puhdistus

⚠️ Sähköiskun vaara!

Ennen puhdistusta vedä pistoke pois seinästä.

Älä koskaan upota laitetta veteen.

Älä käytä höyrypuhdistinta.

- Puhdista laite ulkopuolelta vain pyyhkimällä sitä kostealla rievulla. Älä käytä vahvoja tai hankaavia puhdistusaineita.
- Puhdista imuaukon ritilä säännöllisesti pehmeällä harjalla.
- Irrota ja puhdista lisäosat. Käytä osia vasta kun ne ovat täysin kuivia.

Jätehuolto

Laite on merkitty valtioneuvoston sähkö- ja elektroniikkalaiteromusta annetun asetuksen (852/2004) ja EU:n sähkö- ja elektroniikkalaiteromusta annetun direktiivin (2002/96/EY) edellyttämällä tavalla. Direktiivi säätelee EU-laajuisesta käytettyjen laitteiden palautusta ja hyödyntämistä. Tietoja oikeasta jätehuollosta saa myyjältä tai kunnalliselta jäteneuvojalta.

Takuu

Tälle laitteelle ovat voimassa maahantuojaan myöntämät takuuehdot. Täydelliset takuuehdot saat myyntiliikkeeltä, josta olet ostanut laitteen. Takuutapauksessa on näytettävä ostokuitti.

Oikeus muutoksiin pidätetään.

Lea cuidadosamente las instrucciones antes de utilizar el aparato y guárdelas para posteriores consultas. Estas instrucciones de uso describe dos modelos con accesorio.

Consejos de seguridad

Peligro de electrocución y de incendio

Conectar y utilizar el aparato sólo según los datos de la placa de características. No permitir el uso del aparato a personas (incluidos niños) con capacidades intelectuales o sensoriales disminuidas o con insuficiente experiencia y conocimientos, a no ser que sean vigilados o hayan sido instruidas en el manejo del aparato por la persona responsable de su seguridad. Observar a los niños para impedir que jueguen con el aparato.

Utilizar exclusivamente cuando el cable de alimentación y el aparato no presenten daños.

Desenchufar la clavija después de cada uso o en caso de fallo.

Las reparaciones en el aparato, como por ejemplo, el cambio de un cable dañado, deben ser realizadas sólo por nuestro servicio al cliente para evitar peligros.

El cable de alimentación no debe

- ponerse en contacto con piezas calientes
- pasarse sobre bordes afilados
- usarse para el transporte.

Al utilizarse, los cepillos se calientan.

Agárrelos sólo por el adaptador.

No utilice el secador con el cabello demasiado mojado, ni tampoco con cabello artificial.



No utilizar cerca de bañeras, lavabos ni cualquier otro recipiente que contenga agua.

Peligro de muerte

No permita nunca que el aparato entre en contacto con agua. Sigue existiendo peligro aunque esté apagado el aparato, por lo cual se debe desenchufar tras el uso y en caso de interrupción del funcionamiento. La instalación doméstica es más segura si cuenta con un interruptor diferencial de hasta 30mA. Pídale consejo a un electricista.

Mandos y accesorios

PHA 200. (fig. A)

- 1 Selector de temperatura/ventilador de 2 velocidades
- 2 Tecla de desbloqueo
- 3 Cepillo redondo con cerdas mixtas

PHA 230. (fig. B)

- 1 Selector de temperatura de 2 velocidades y una tecla de frío ❄
- 2 Tecla de desbloqueo
- 3 Cepillo redondo con cerdas mixtas
- 4 Cepillo Ø 30 de cerdas retráctiles
- 5 Concentrador de aire

Uso

No tape nunca los orificios de entrada y salida de aire. Vigile que la entrada de aire esté siempre libre de pelusas y cabellos. En caso de recalentamiento, por ejemplo por obstruirse el paso del aire, el modelador de pelo se desconecta y tras unos minutos se vuelve a conectar automáticamente. Todos los accesorios se acoplan colocándolos en la marca ● y se enclavan girándolos hasta la marca ▼.

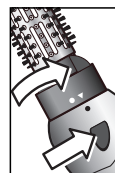

Para cambiar el accesorio pulse la tecla de desbloqueo 2 y retírelo girándolo en sentido contrario.

Cepillos

Elija el cepillo adecuado a la longitud de su cabello y al peinado deseado, y colóquelo en el aparato.

Después de secar ligeramente el cabello con una toalla, coja un mechón fino y envuélvalo en el cepillo desde las puntas, formando un bucle.

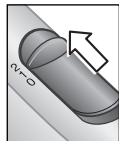

Ponga el interruptor **1** en la posición 1 suave/tibio o 2 fuerte/caliente y seque el mechón con el aire caliente.



Sólo PHA230.

Conmutando la tecla de frío ❄ fijar el rizo con el aire más frío y moldearlo.



El cepillo **4** permite esconder las cerdas. Esto aumenta la elasticidad del bucle y hace más fácil sacar el cepillo del mismo.

Sólo PHA230.

Concentrador de aire



El concentrador de aire **5** se emplea para secar y dar forma selectivamente a partes concretas del cabello.

Coloque el interruptor **1** en la posición 1 suave/tibio.

La boquilla no debe tocar nunca el cabello directamente.

Consejo: Antes de peinarse deje enfriar completamente el cabello, de este modo el peinado aguanta más tiempo.

Conservación



No enrolle el cable demasiado tenso.

Limpieza

⚠ ¡Peligro de electrocución!

Desenchufe el secador antes de limpiarlo. No sumerja nunca el aparato en agua.

No emplee sistemas de limpieza con vapor.

- Limpie el exterior del aparato únicamente con un trapo húmedo. No utilice productos de limpieza corrosivos o abrasivos.
- Limpie periódicamente la rejilla de la entrada de aire con un pincel suave.
- Separe los accesorios y límpielos. Sólo cuando estén completamente secos se pueden volver a utilizar.

Eliminación

Este aparato está señalizado según la Directiva Europea 2002/96/CE sobre aparatos eléctricos y electrónicos antiguos (material residual eléctrico y electrónico – WEEE). La Directiva proporciona el marco para el reciclaje y aprovechamiento de aparatos antiguos a nivel de toda la UE. Infórmese sobre las vías de eliminación actuales en su distribuidor.

Modificaciones reservadas

Garantía

CONDICIONES DE GARANTIA PAE

BOSCH se compromete a reparar o reponer de forma gratuita durante un período de 24 meses, a partir de la fecha de compra por el usuario final, las piezas cuyo defecto o falta de funcionamiento obedezca a causas de fabricación, así como la mano de obra necesaria para su reparación, siempre y cuando el aparato sea llevado por el usuario al taller del Servicio Técnico Autorizado por BOSCH.

En el caso de que el usuario solicitara la visita del Técnico Autorizado a su domicilio para la reparación del aparato, estará obligado el usuario a pagar los gastos del desplazamiento.

Esta garantía no incluye: lámparas, cristales, plásticos, ni piezas estéticas, reclamadas después del primer uso, ni averías producidas por causas ajenas a la fabricación o por uso no doméstico. Igualmente no están amparadas por esta garantía las averías o falta de funcionamiento producidas por causas no imputables al aparato (manejo inadecuado del mismo, limpiezas, voltajes e instalación incorrecta) o falta de seguimiento de las instrucciones de funcionamiento y mantenimiento que para cada aparato se incluyen en el folleto de instrucciones. Para la efectividad de esta garantía es imprescindible acreditar por parte del usuario y ante el Servicio Autorizado de BOSCH, la fecha de adquisición mediante la correspondiente FACTURA DE COMPRA que el usuario acompañará con el aparato cuando ante la eventualidad de una avería lo tenga que llevar al Taller Autorizado.

La intervención en el aparato por personal ajeno al Servicio Técnico Autorizado por BOSCH, significa la pérdida de garantía. **GUARDE POR TANTO LA FACTURA DE COMPRA.** Todos nuestros técnicos van provistos del correspondiente carnet avalado por ANFEL (Asociación Nacional de Fabricantes de Electrodomésticos) que le acredita como Servicio Autorizado de BOSCH. Exija su identificación.

Por favor, leia cuidadosamente e guarde as instruções de utilização!
Estas instruções de utilização descrevem dois modelos com acessórios.

Indicações de segurança

⚠ Perigo de choque eléctrico e de incêndio

Ligar e utilizar o aparelho apenas em conformidade com as indicações da chapa de características.

Não permitir a utilização do aparelho por pessoas (incluindo crianças) de capacidade física, sensorial ou mental diminuída ou sem conhecimento ou experiência suficientes, a não ser sob supervisão ou após devida instrução na utilização do aparelho pela pessoa responsável pela sua segurança.

Vigiar crianças, a fim de impedir que utilizem o aparelho como brinquedo.

Utilizar o aparelho apenas se o cabo eléctrico e o aparelho não apresentarem danos. Desligar a ficha após utilização ou em caso de avaria.

Para evitar situações de perigo, as reparações no aparelho, por ex., substituição de um cabo eléctrico, apenas podem ser realizadas pelos nossos serviços de assistência técnica.

O cabo eléctrico não deve

- entrar em contacto com componentes quentes
- ser deslocado sobre superfícies com arestas vivas
- utilizado como pega de transporte.

As escovas ficam quentes.

Segurar apenas na pega.

Não utilizar em cabelo muito molhado, nem em cabelo artificial.



Não utilizar próximo de banheiras com água, lavatórios ou outros recipientes.

⚠ Perigo de morte

Nunca colocar o aparelho em contacto com água. É perigoso, mesmo com o aparelho desligado, por isso, depois de o usar ou em caso de anomalia durante o seu uso, desligar a ficha da tomada.

A instalação de uma protecção térmica até 30 mA oferece mais segurança. Consulte um electricista.

Comandos e acessórios

PHA 200. (figura A)

- 1 Comutador de temperatura e potência de ligação, 2 escalões
- 2 Botão de desbloqueio
- 3 Escova redonda com diferentes tipos de cerdas

PHA 230. (figura B)

- 1 Comutador de temperatura, 2 escalões e escalão de ar frio ❄
- 2 Botão de desbloqueio
- 3 Escova redonda com diferentes tipos de cerdas
- 4 Escova Ø 30 (cerdas retraíveis)
- 5 Bocal de concentração de ar para brushing

Utilização

Nunca tapar a grelha de entrada de ar. Ter atenção para que a grelha de entrada de ar esteja sempre desobstruída (sem cabelos ou cotão). No caso de sobreaquecimento, por ex., por ter tapado a grelha de entrada de ar, a escova moduladora de ar quente desliga-se automaticamente, voltando a ligar-se após alguns minutos. Os acessórios deverão ser alinhados pelas marcas ● e ▼.



Para trocar o acessório, premir o botão de desbloqueio 2 e rodar acessório para trás.

Escovas

Dependendo do comprimento do cabelo e do efeito pretendido, escolher uma escova e colocá-la. Pegando na ponta de uma madeixa de cabelo húmida, enrolar, formando um caracol.

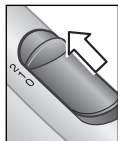

Ligar o comutador **1** para o nível 1 suave/quente ou 2 quente/muito forte e secar a madeixa de cabelo com o ar muito quente.



Apenas no PHA230.

Ligando o aparelho para o nível de ar frio ❄️, fixar e moldar o caracol com o ar mais frio.



A cerda da escova **4** pode retraindo-se. Isso aumenta a elasticidade das madeixas encarracoladas e facilita a operação de retirar a escova.

Apenas no PHA230.

Bocal de concentração de ar para brushing



O bocal **5** é usado para secar e moldar partes específicas do cabelo.

Ligar o comutador **1** para o nível 1 suave/quente.

O bocal nunca deverá tocar directamente no cabelo.

Dica: Deixar o cabelo arrefecer completamente antes de o pentear, pois assim, o penteado mantém-se durante mais tempo.

Arrumação



Não enrolar o cabo eléctrico muito esticado!

Limpeza

⚠️ Perigo de choque eléctrico!

Antes da limpeza, retirar a ficha da tomada. Nunca mergulhar o aparelho em água.

Não usar aparelhos de limpeza a vapor.

- Limpar o aparelho por fora apenas com um pano húmido. Não usar produtos de limpeza rijos nem abrasivos.
- Limpar regularmente a grelha de entrada de ar com um pincel macio.
- Retirar e limpar os acessórios. Só voltar a usá-los apenas quando estiverem completamente secos.

Eliminação do aparelho



Esta máquina cumpre a Directiva Europeia 2002/96/CE relativa aos resíduos de equipamentos eléctricos e electrónicos (REEE). A directiva define as regras para a retoma e reciclagem de aparelhos usados em todo o espaço da UE. Contactar o revendedor especializado para mais informações.

Garantia

Para este aparelho vigoram as condições de garantia publicadas pelo nosso representante no país em que o mesmo foi adquirido. O representante onde comprou o aparelho poderá dar-lhe mais pormenores sobre este assunto. Para a prestação de qualquer serviço dentro da garantia é, no entanto, necessária a apresentação do documento de compra do aparelho.

Salvo alterações técnicas.

Διαβάστε προσεκτικά την οδηγία χρήσης, συμμορφωθείτε μ' αυτήν και φυλάξτε την!
Αυτή η οδηγία χρήσης περιγράφει δύο μοντέλα μαζί με τα εξαρτήματά τους

Υποδείξεις ασφαλείας

Κίνδυνος ηλεκτροπληξίας και πυρκαγιάς

Συνδέστε και λειτουργήστε την συσκευή σύμφωνα με τα αναγραφόμενα στην πινακίδα τύπου.

Άτομα (επίσης παιδιά) με μειωμένη σωματική αντίληψη ή με μειωμένες διανοητικές ικανότητες ή με ελλιπή εμπειρία και γνώση, δεν επιτρέπεται να χειρίζονται τη συσκευή, εκτός αν επιβλέπονται, ή είχαν πάρει οδηγίες σε σχέση με τη χρήση της μηχανής από άτομο υπεύθυνο για την ασφάλειά τους. Να επιβλέπονται τα παιδιά για να εμποδιστεί το να παίζουν με τη συσκευή.

Χρησιμοποιήστε την μόνο εφόσον το καλώδιο τροφοδοσίας της συσκευής δεν παρουσιάζει βλάβες. Τραβήξτε το φιν από την πρίζα μετά από κάθε χρήση, ή όταν υπάρχει σφάλμα.

Οι επισκευές στην συσκευή, όπως π.χ. η αντικατάσταση του καλωδίου τροφοδοσίας σε περίπτωση βλάβης, επιτρέπεται να γίνει μόνο από τα δικά μας κέντρα εξυπηρέτησης πελατών, για να αποφευχθούν έτσι επικίνδυνες καταστάσεις.

Το καλώδιο τροφοδοσίας δεν επιτρέπεται – να έρθει σε επαφή με καυτά αντικείμενα
 – να συρθεί πάνω σε κοφτερές έδρες
 – να χρησιμοποιηθεί ως χειρολαβή

Οι βούρτσες ζεσταίνονται

Πιάστε τη μόνο από το προσαρμοστικό των βουρτσών.

Μην το χρησιμοποιείτε για μαλλιά που στάζουν νερό, ή για συνθετικά μαλλιά.



Μην το χρησιμοποιείτε κοντά σε νερό, που είναι μέσα σε μπανιέρες, νιπτήρες, ή σε άλλα δοχεία.

Θανάσιμος κίνδυνος

Μη φέρνετε ποτέ την συσκευή σε επαφή με νερό. Υπάρχει κίνδυνος ακόμα και σε σβησμένη συσκευή. Για το λόγο αυτό μετά τη χρήση ή μετά από διακοπή κατά τη διάρκεια της χρήσης, πρέπει να τραβήξετε το φιν από την πρίζα.

Πρόσθετη προστασία προσφέρει η προσθήκη ρελαί διαφυγής μέχρι 30 mA στην εγκατάσταση του σπιτιού.

Συμβουλευθείτε επ' αυτού τον εγκαταστάτη ηλεκτρολόγο.

Τμήματα χειριστηρίου και εξαρτήματα

PHA 200. (Εικόνα **A**)

- 1 Διακόπτης Θερμοκρασία/φουσητήρας
2 κλίμακες
- 2 Πλήκτρο αποδέσμευσης
- 3 Στρόγγυλη Βούρτσα με ανάμεικτες τρίχες

PHA 230. (Εικόνα **B**)

- 1 Διακόπτης Θερμοκρασία
2 κλίμακες και κλίμακα Cool ❄️
- 2 Πλήκτρο αποδέσμευσης
- 3 Στρόγγυλη Βούρτσα με ανάμεικτες τρίχες
- 4 Βούρτσα Ø 30 με τρίχες ρυθμιζόμενου μήκους
- 5 Βούρτσα για περμανάντ

Χρήση

Μην κλείνετε ποτέ το άνοιγμα του ονεμιστηρα ή το άνοιγμα εισαγωγής αερα. Φροντίστε ώστε στο άνοιγμα εισαγωγής αερα να μην υπάρχουν χνούδια ή τρίχες. Σε περίπτωση υπερθέρμανσης, π.χ. λόγω κάλυψης του ανοίγματος αέρα, η βούρτσα styling ζεστού αέρα διακόπτει αυτόματα και μετά από λίγα λεπτά ξεκινάει πάλι. Τοποθετήστε όλα τα εξαρτήματα στην σημειωμένη θέση ● και με στρέψη ασφαλίστε το στο ▼.



Για αλλαγή του εξαρτήματος πιέστε το πλήκτρο αποδέσμευσης **2** και αφαιρέστε το εξάρτημα στρέφοντάς το προς τα πίσω.

Βούρτσες

Ανάλογα με το μήκος των μαλλιών και την επιθυμητή κόμμωση επιλέξτε μια βούρτσα και τοποθετήστε την.

Γυρίστε σε μπούκλα μια σφουγγισμένη τούφα μαλλιά, ξεκινώντας από τις άκρες.

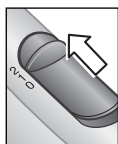

Βάλτε το διακόπτη **1** στην κλίμακα **1** λίγο/ζεστό ή στην κλίμακα **2** πολύ/καυτό και στεγνώστε τις τούφες με ζεστό αέρα.



Μόνο PHA230.

Με την ενεργοποίηση της κλίμακας ❄️ Cool, φιξάρεται και φορμάρεται η τούφα μαλλιών με ψυχρότερο αέρα.



Στη βούρτσα **4** μπορείτε να τραβήξετε μέσα τις τρίχες της Αυτό ενισχύει τη δύναμη τάνυσης των μαλλιών και διευκολύνει το βγάλσιμο της βούρτσας από την τούφα.

Μόνο PHA230.

Στόμιο για το περμανάντ



Η βούρτσα για το περμανάντ **5** χρησιμοποιείται για τοπικό στέγνωμα και φορμάρισμα σε ορισμένα τμήματα των μαλλιών. Βάλτε το διακόπτη **1** στην κλίμακα **1** λίγο/ζεστό. Το στόμιο δεν επιτρέπεται να αγγίζει τα μαλλιά.

Συμβουλή: Προτού αρχίσετε το χτένισμα πρέπει τα μαλλιά να έχουν κρυώσει εντελώς. Έτσι η κόμμωση θα κρατήσει περισσότερο.

Αποθήκευση



Μην τυλίγετε σφιχτά το καλώδιο τροφοδοσίας

Καθαρισμός

⚠️ Κίνδυνος ηλεκτροπληξίας!

Πριν από τον καθαρισμό τραβήξτε το φως από την πρίζα.

Μη βυθίζετε ποτέ την συσκευή σε νερό. Μη χρησιμοποιείτε ποτέ ατμοκαθαριστήρα

- Σκουπίστε την συσκευή μόνο απ' έξω με ένα υγρο πανί. Μη χρησιμοποιείτε δραστικά μέσα καθαρισμού ή αυτά που είναι για τρίψιμο.
- Καθαρίζετε το πλέγμα απορρόφησης αέρα τακτικά με ένα πινέλο.
- Αφαιρέστε τα εξαρτήματα και καθαρίστε τα. Χρησιμοποιήστε τα πάλι όταν είναι εντελώς στεγνά.

Αποκομιδή

Η συσκευή αυτή έχει σημειωθεί σύμφωνα με την οδηγία 2002/96/EG σχετική με παλιές ηλεκτρικές και ηλεκτρονικές συσκευές (waste electrical and electronic equipment – WEEE). Η οδηγία δίνει το πλαίσιο για τον τρόπο αποκομιδής και αξιοποίησης παλαιών συσκευών που ισχύει για ολόκληρη την Ε.Ε.

Για τους τρόπους αποκομιδής που ισχύουν επί του παρόντος, θα σας ενημερώσει ο ειδικός έμπορος.

Με επιφύλαξη για τις όποιες αλλαγές.

Όροι εγγύησης

1. Η εγγύηση παρέχεται για εικοσιτέσσερις (24) μήνες, από την ημερομηνία αγοράς της συσκευής που αναγράφεται στη θεωρημένη απόδειξη αγοράς (δελτίο λιανικής πώλησης ή τιμολόγιο). Για την παροχή της εγγύησης απαιτείται η επίδειξη της θεωρημένης απόδειξης αγοράς.
2. Η εταιρεία, μέσα στα πιο πάνω χρονικά όρια, σε περίπτωση πλημμελούς λειτουργίας της συσκευής αναλαμβάνει την υποχρέωση επαναφοράς της σε ομαλή λειτουργία και της αντικατάστασης κάθε τυχόν ελαττωματικού μέρους (πλην των αναλώσιμων και των ευπαθών, όπως γυάλινα, λαμπτήρες κ.λπ.), εφόσον αυτήν προέρχεται από την κατασκευή και όχι από την κακή χρήση, την λανθασμένη εγκατάσταση, την μη τήρηση των οδηγιών χρήσης, την ακατάλληλη συντήρηση, την επέμβαση μη εξουσιοδοτημένων προσώπων ή εξωγενείς παράγοντες όπως ηλεκτρικές επιδράσεις κ.λπ. Στην περίπτωση που η εταιρεία ειδοποιηθεί για την πλημμελή λειτουργία μετά την πάροδο εξαμήνου από την αγορά της, θεωρείται ότι η συσκευή κατά την παράδοσή της στον τελικό καταναλωτή λειτουργούσε κανονικά και ότι η βλάβη δεν οφείλεται σε ελαττωματικότητά της εκτός αν ο τελικός καταναλωτής αποδείξει το αντίθετο. Κατά τη διάρκεια της εγγύησης παρέχονται δωρεάν τα ανταλλακτικά, η εργασία επισκευής και η μεταφορά της συσκευής (αν αυτό κριθεί απαραίτητο) στα συνεργεία της εταιρείας. Οποιαδήποτε άλλη αξίωση αποκλείεται.
3. Η εγγύηση δεν ισχύει σε περίπτωση πραγματοποίησης επισκευών ή γενικά παρεμβάσεων μη εξουσιοδοτημένων από την εταιρεία προσώπων στην συσκευή.
4. Η κάθε επισκευή ή η αντικατάσταση ελαττωματικού μέρους δεν παρατείνει τον χρόνο της εγγύησης.
5. Εξαρτήματα και υλικά που αντικαθιστώνται κατά τη διάρκεια της εγγύησης επιστρέφονται στο συνεργείο.
6. Η εγγύηση παύει να ισχύει από τη στιγμή που η κυριότητα της συσκευής μεταβιβαστεί σε τρίτο πρόσωπο από τον αγοραστή.
7. Αλλαγή της συσκευής γίνεται μόνον στην περίπτωση που δεν αναγράφονται δυνατή η επιδιόρθωσή της.

Kullanım kılavuzunu lütfen dikkatlice okuyunuz, bu kılavuzda yer alan bilgilere uyunuz ve kılavuzu saklayınız!
Bu kullanım kılavuzu, aksesuarlı iki modeli açıklar.

Güvenlik uyarıları

⚠ Elektrik çarpma ve yangın tehlikesi

Cihazı yalnızca tip levhası üzerindeki bilgilere göre bağlayınız ve işletiniz. Bu alet fiziken yetersiz, algılamada zorluk çeken veya zihinsel özürlü kişilerce (çocuklar da dahil) veya onların güvenliğinden sorumlu bir kişinin gözetimi altında olmaksızın; veya aletin kullanımı ile ilgili talimatlar hakkında deneyimsiz ve bilgisiz kişilerce kullanıma uygun değildir. Çocukları gözetim altında tutarak aletle oynamalarına izin vermeyin.

Cihaz yalnızca elektrik kablosunda ve cihazın gövdesinde hiçbir hasar görünmediği takdirde kullanılmalıdır. Fişi her kullanımdan sonra veya hatalı çalışma durumunda prizden çekiniz. Tehlikelerin önlenmesi için, örneğin hasarlı bir elektrik kablosunun değiştirilmesi gibi cihaz üzerindeki onarım işleri yalnızca müşteri servisimiz tarafından yapılabilir. Elektrik kablosu

- sıcak parçalara temas ettirilmemelidir
- keskin kenarların üzerinden çekilmemelidir
- cihazı taşımak için kullanılmamalıdır.

Fırçalar ısınır.

Cihazı yalnızca fırça adaptöründen tutunuz. Cihazı ıslak saçlarda veya plastikten yapılmış saç üzerinde uygulamayınız.



Banyo küvetlerinin, lavaboların veya içinde su bulunan veya içine su dökülen başka haznelerin yakınında kullanmayınız.

⚠ Ölüm tehlikesi

Cihaz asla suya temas ettirilmemelidir. Cihaz kapalıyken de tehlike vardır. Bu nedenle kullanımdan sonra ve kullanim esnasında saça uygulamaya ara verildiğinde mutlaka fiş çekilmelidir. Evinizdeki elektrik tesisatına 30 mA'e kadar olan bir hata akımı koruma şalterinin montajı ek bir koruma sağlar. Lütfen bir elektrik tesisatçısına başvurarak bilgi alınız.

Kumanda elemanları ve aksesuar

PHA 200. (Şekil A)

- 1 Şalter Sıcaklık/Fan 2 kademe
- 2 Açma düğmesi
- 3 Karışık kılımlı yuvarlak fırça

PHA 230. (Şekil B)

- 1 Şalter Sıcaklık 2 kademe ve Cool ❄ kademesi
- 2 Açma düğmesi
- 3 Karışık kılımlı yuvarlak fırça
- 4 Fırça Ø 30 içeri çekilebilir (gizlenebilir) uçlar
- 5 Ondüle fırçası

Kullanım

Fan veya emiş delikleri asla kapatılmamalıdır. Emme deliğinin saç ve başka yünsü maddelerden temiz olmasına dikkat edilmelidir. Aşırı ısınma durumunda, örneğin bir hava deliğinin kapatılması sayesinde, sıcak havalı şekillendirme fırçası otomatik olarak kapanır ve birkaç dakika sonra tekrar çalışır. Tüm aksesuar parçaları ● işaretli yere oturtulur ve ▼ pozisyonuna döndürülerek kilitlenir.

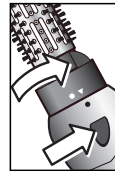

Aksesuarı değiştirmek için 2 numaralı açma düğmesine basılır ve aksesuar parçası geri döndürülerek çıkarılır.

Fırçalar

Saç uzunluğuna ve arzu edilen saç modeline göre bir fırça seçip takınız. Havlu ile kurutulmuş ince bir saç lülesini uçlarından başlayarak döndürmek şartıyla bukle yapınız.

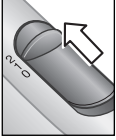

1 şalterini 1. kademeye yumuşak/sıcak veya 2. kademeye kuvvetli/sıcak getirin ve saç lülesini sıcak hava ile kurutun.



Yalnız PHA 230.

❄️ Cool kademesi devreye sokularak bukle daha soğuk olan hava ile fikslenir ve şekillendirilir.

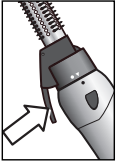

4 numaralı fırçanın uçları içeri çekilebilir. Bu, buklelerin güçlü olmasını sağlar ve fırçanın buklelerden çıkarılmasını kolaylaştırır.

Yalnız PHA 230. Ondüle enjektörü



5 numaralı ondüle enjektörü, belirli saç bölgelerinin isabetli bir şekilde kurutulması ve şekillendirilmesi için kullanılır. 1 numaralı şalteri 1. kademeye yumuşak/sıcak getirin. Enjektörün saça doğrudan temas etmesi kesinlikle önlenmelidir.

Tavsiyemiz: Saçın taranmadan önce tamamen kuruması beklenmelidir. Böylece saç modeli daha uzun bir süre muhafaza edilir.



Saklanması

Elektrik kablosu çok sıkı dolanmamalıdır!

Temizlik

⚠️ Elektrik çarpma tehlikesi!

Cihaz temizlenmeden önce elektrik fişi çekilmelidir.

Cihaz asla suyun içine daldırılmamalıdır. Buharlı temizleyici kullanılmamalıdır.

- Cihaz dıştan yalnızca nemli bir bezle silinmelidir. Keskin veya aşındırıcı temizleme maddesi kullanılmamalıdır.
- Hava emme izgarası arada sırada yumuşak bir fırça ile temizlenmelidir.
- Aksesuar parçaları çıkarılmalı ve temizlenmeli ve sadece tamamen kuru bir vaziyette ise tekrar kullanılmalıdır.

İmha edilmesi

Bu cihaz Avrupa yönetmeliklerine göre elektrikli ve elektronik eski cihazlar (waste electrical and electronic equipment-WEEE) kapsamında olup 2002/96/EG onaylıdır. Bu konudaki yönetmelik eski cihazların AB-normlarına göre imha edilmeleri konusunda çerçeveyi belirler. Her ülkenin imha etme yöntemi farklıdır. Lütfen cihazı aldığınız mağazadan güncel imha etme yolları hakkında bilgi alın.

Garanti

Bu cihaz için, yurt dışındaki temsilciliklerimizden vermiş olduğu garanti şartları geçerlidir. Bu hususta daha detaylı bilgi almak için, cihazı satın aldığınız satıcıya baş vurunuz. Garanti süresi içerisinde bu garantiden yararlanabilmek için, cihazı satın aldığınızı gösteren fişi veya faturayı göstermeniz şarttır.

Değişiklik hakları mahfuzdur.

Değerli Müşterimiz

Bosch Çağrı Yönetim Merkezi 444 6 333 no.lu telefon numarası ile, hafta içi ve cumartesi günleri 08.00-22.00, pazar günleri 10.00-18.00 saatleri arasında hizmet vermektedir. Bu saatler dışında aradığınızda adınızı, soyadınızı ve telefon numaranızı alan kodu ile bıraktığınızda ilk mesai saatinde sizinle irtibata geçilecektir.

Doğrudan bu numarayı çevirerek size en yakın Yetkili Servis telefonunu alabilir veya arzu ettiğiniz hizmeti talep edebilirsiniz.

Bosch Çağrı Yönetim Merkezimize ayrıca www.boschealetleri.com adresindeki Müşteri Hizmetleri bölümünde bulunan Müşteri Hizmetleri Formunu doldurarak ya da 0216 528 91 88 no.lu telefona faks çekerek de ulaşabilirsiniz.

Aşağıda yer alan konularda yardımcı olmanızı rica ederiz.

1. Cihazınızı kullanma kılavuzunda belirtilen hususlara göre kullanmaya özen gösteriniz.
2. Ürününüzle ilgili hizmet talebiniz olduğunda yukarıda yazılı telefonlardan Çağrı Yönetim Merkezimizi arayınız.
3. Hizmet için gelen teknisyene "BOSCH YETKİLİ SERVİS" kimlik kartını sorunuz. Bu kimlik kartı, 18 yaşından küçük elemanlara verilmemektedir.
4. Yetkili servisimiz, cihazınızda yapılan herhangi bir işlemten sonra size servis fişini düzenleyip vermek zorundadır. Bu servis fişini mutlaka isteyiniz ve kesinlikle saklayınız.



DİKKAT

Garanti süresinin anlaşmazlık durumunda fatura tarihi esas alınacağından bu belge ile birlikte faturanın veya okunaklı fotokopisinin saklanması gereklidir.

YETKİLİ SATICI

BSH EV ALETLERİ SAN. VE TİC. A.Ş.

İmza ve kaşesi

MALIN

Cinsi : KÜÇÜK EV ALETLERİ
Markası : BOSCH
Modeli :
Bandrol ve Seri No. :
Teslim tarihi ve yeri :
Azami tamir süresi :
Cihaz ömrü :
Kullanım Süresi : 7 YIL (Ürünün fonksiyonunu yerine getirebilmesi için gerekli yedek parça bulundurma süresi)

SATICI FİRMANIN

Ünvanı :
Adresi :
Telefonu :
Telefaksı :
Tarih / İmza / Kaşe



ÇAĞRI YÖNETİM MERKEZİ

444 6 333

(Sabit telefonlardan veya cep telefonlarından alan kodu çevirmeden)

Sabit telefonlardan yapılan aramalarda şehir içi arama tarifi üzerinden, cep telefonu ile yapılan aramalarda ise GSM-GSM tarifi üzerinden ücretlendirme yapılmaktadır.

Yazılı başvurular için adresimiz

BSH Ev Aletleri Sanayi ve Ticaret AŞ
Çakmak Mah. Balkan Cad. No.: 51 Ümraniye 34770 - İstanbul

Bosch'u tercih ettiğiniz için teşekkür eder, ürününüzü iyi günlerde kullanmanızı dileriz.

KÜÇÜK EV ALETLERİ GARANTİ BELGESİ

- Cihazınızı; kullanma kılavuzunda gösterildiği şekilde kullanılması ve yetkili kıldığımız teknik servis elemanları dışındaki şahıslar tarafından bakım, onarım veya başka bir nedenle müdahale edilmiş olması şartıyla bütün parçaları dahil olmak üzere tamamen malzeme, işçilik ve üretim hatalarına karşı **2 (İKİ) YIL SÜRE İLE GARANTİ EDİLMİŞTİR.**
- Arızaların giderilmesi konusunda uygulanacak teknik yöntemlerin tespiti ile değiştirilecek parçaların saptanması tamamen firmamıza aittir.
- Malın tesliminden sonraki yükleme, boşaltma ve sevkiyat anında meydana gelecek arızalar garanti kapsamı dışındadır.
- Belge üzerine tahrifat yapıldığı, cihazın üzerindeki orijinal seri numarası kaldırıldığı veya tahrifat yapıldığı takdirde garanti geçersizdir.

GARANTİ ŞARTLARI

- Garanti süresi malın teslim tarihinden itibaren başlar ve 2 yıldır.
- Malın bütün parçaları dahil olmak üzere tamamı firmamızın garantisine kapsamındadır.
- Malın garanti süresi içerisinde arızalanması durumunda, tamirde geçen süre garanti süresine eklenir. Malın tamir süresi en fazla 30 iş günüdür. Bu süre, mala ilişkin arızanın servis istasyonuna, servis istasyonunun olmaması durumunda, malın satıcısı, bayii, acentası, temsilciliği, ithalatçısı veya imalatçısından birisine bildirim tarihinden itibaren başlar. Sanayii malının arızasının 15 iş günü içerisinde giderilmemesi halinde imalatçı veya ithalatçı malın tamamı tamir tamamlanıncaya kadar benzer özelliklere sahip başka bir sanayiye malını tüketicinin kullanımına tahsis etmek zorundadır.
- Malın garanti süresi içerisinde, gerek malzeme ve işçilik gerekse montaj hatalarından dolayı arızalanması halinde, işçilik masrafı, değiştirilen parça bedeli ya da başka herhangi bir ad altında hiçbir ücret talep etmeksizin tamiri yapılacaktır.
- Tüketicinin onarım hakkını kullanmasına rağmen malın;
 - Tüketicie teslim edildiği tarihten itibaren, belirlenen garanti süresi içinde kalmak kaydıyla, 1 yıl içerisinde; aynı arızanın ikiden fazla tekrarlanması veya farklı arızaların dörtten fazla meydana gelmesi veya belirlenen garanti süresi içerisinde farklı arızaların toplamının altından fazla olması unsurlarının yanı sıra, bu arızaların maldan yararlanamamayı sürekli kılması,
 - Tamiri için gereken azami sürenin aşılması,
 - Firmanın servis istasyonunun, servis istasyonunun mevcut olmaması halinde sırasıyla satıcısı, bayii, acentesi, temsilciliği, ithalatçısı veya imalatçı-üreticisinden birisinin düzenleyeceği raporla arızanın tamiri mümkün bulunmadığının belirlenmesi, durumlarında, tüketici malın ücretsiz değiştirilmesini, bedel iadesi veya ayır oranında bedel indirimini talep edebilir.
- Malın kullanma kılavuzunda yer alan hususlara aykırı kullanımından kaynaklanan arızalar garanti kapsamı dışındadır.
- Garanti belgesi ile ilgili olarak çıkabilecek sorunlar için Sanayi ve Ticaret Bakanlığı, Tüketici ve Rekabetin Korunması Genel Müdürlüğü'ne başvurulabilir.
Bu Garanti Belgesinin kullanımına; 4077 sayılı Tüketicinin Korunması Hakkında Kanun ve bu Kanun'a dayanılarak yürürlüğe konulan Garanti Belgesi Uygulanma Esaslarına Dair Tebliğ uyarınca, T.C. Sanayi ve Ticaret Bakanlığı Tüketicinin ve Rekabetin Korunması Genel Müdürlüğü tarafından izin verilmiştir.

Bu ürün Bosch için BSH Ev Aletleri San. ve Tic. AŞ tarafından ithal edilmektedir.

BSH Ev Aletleri San. ve Tic. AŞ bir BOSCH UND SIEMENS HAUSGERÄTE GMBH kuruluşudur.

BSH EV ALETLERİ SAN. VE TİC. AŞ

Çakmak Mah. Balkan Cad. No.: 51
Ümraniye 34770 - İstanbul
Tel.: (0216) 528 90 00
Faks: (0216) 528 97 48

Üretim Yeri

BSH Bosch und Siemens Hausgeräte GmbH

Carl-Wery-Str. 34
D-81739 München
Phone: +49 (89) 45 90 01
Fax: +49 (89) 45 90 21 28

Ürün İsmi	Belge Numarası	Belge Onay Tarihi
Bosch Kahve Makinesi	745	14.02.2002
Bosch Dilim Kesici	746	14.02.2002
Bosch Buharlı Utu	747	14.02.2002
Bosch EkmeK Kızartma Mak.	748	14.02.2002
Bosch Fritöz	749	14.02.2002
Bosch Su Isıtıcı (Kettle)	752	14.02.2002
Bosch Mikser	753	14.02.2002
Bosch Çubuk Mikser	754	14.02.2002
Bosch MutfaK Robotu	763	14.02.2002
Bosch El Kurutma Cihazı	4754	14.02.2002
Bosch Kahve Degirmeni	6658	14.02.2002
Bosch Toz Makinesi	6764	12.04.2002
Bosch Kiyma Makinesi	10986	01.07.2002
Bosch Saç Kurutma Mak.	2397	03.02.2003
Bosch Yumurtalı İfırçici	3269	03.07.2002
Bosch Ventilator	5441	01.07.2002
Bosch Izgara	6448	08.11.2002
Bosch Çay Makinesi	7586	10.01.2003
Bosch Krep Makinesi	24273	15.04.2005
Bosch Narenciye Sıkacağı	15490	13.08.2003
Bosch MutfaK Terazisi	34-3634	12.11.2003
Bosch Banyo Tartisi	21276	23.09.2004
Bosch Masaj Cihazı	32738	02.06.2006
Bosch Elektrikli Saç Masajı	31764	21.04.2006

Należy dokładnie przeczytać instrukcję obsługi, przestrzegać jej i zachować ją! Niniejsza instrukcja obsługi opisuje dwa modele wraz z akcesoriami.

Wskazówki dotyczące bezpieczeństwa

Niebezpieczeństwo porażenia prądem i pożaru

Urządzenie należy zawsze podłączać i stosować zgodnie z danymi na tabliczce znamionowej.

Użytkowanie urządzenia przez osoby (również dzieci) o obniżonym poziomie rozwoju fizycznego, sensorycznego lub umysłowego lub nie posiadające wystarczającej wiedzy i doświadczenia jest dopuszczalne jedynie pod nadzorem lub na podstawie odpowiednich instrukcji ze strony osób odpowiedzialnych za ich bezpieczeństwo.

Uważać, żeby dzieci nie używały urządzenia jako zabawki.

Używać tylko wtedy, gdy przewód sieciowy i urządzenie są sprawne.

Po każdym użyciu lub w przypadku usterki należy odłączyć urządzenie od sieci.

Ze względu na bezpieczeństwo do wszelkich napraw urządzenia, takich jak wymiana uszkodzonego kabla sieciowego, uprawniony jest jedynie personel serwisowy producenta.

Kabla sieciowego nie wolno

- dotykać gorącymi elementami,
- prowadzić po ostrych krawędziach,
- stosować jako uchwytu do przenoszenia urządzenia.

Szczotki nagrzewają się. Należy je chwytać wyłącznie za obsadę. Nie stosować na mokrych ani sztucznych włosach.



Nie stosować w pobliżu wanień, umywalk lub innych zbiorników napełnionych wodą.

Zagrożenie życia

Trzymać urządzenie z dala od wody. Niebezpieczeństwo istnieje również przy wyłączonym urządzeniu, dlatego po każdym użyciu oraz podczas każdej przerwy w użyciu należy odłączyć urządzenie od sieci.

Dodatkową ochronę stanowi montaż wyłącznika ochronnego prądowego do 30 mA w domowej instalacji elektrycznej. W tym celu należy poradzić się elektryka.

Elementy obsługi i akcesoria



PHA 200. (Rys.)

- 1 Przełącznik temperatury/nawiewu (2 stopnie)
- 2 Przycisk odblokowania
- 3 Szczotka okrągła z włosiem mieszanym

PHA 230. (Rys.)

- 1 Przełącznik temperatury (2 stopnie) i chłodnego nawiewu 
- 2 Przycisk odblokowania
- 3 Szczotka okrągła z włosiem mieszanym
- 4 Szczotka R 30 z wysuwanym włosiem
- 5 Dysza do ondulacji

Zastosowanie

Nigdy nie przykrywać nawiewu ani otworu doprowadzającego powietrze. Otwór doprowadzający powietrze musi być wolny od kłaczek i włosów. W przypadku przegrzania, np. z powodu przykrycia jednego z otworów, lokówko-suszarka automatycznie wyłączy się i włącza ponownie po kilku minutach. Nakładać wszystkie akcesoria zgodnie z oznaczeniem  i blokować, obracając do oznaczenia .

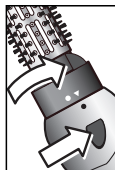

W celu wymiany akcesoriów nacisnąć przycisk odblokowania **2** i wyjąć dany element, obracając go w przeciwnym kierunku.

Szczotki

Wybrać szczotkę odpowiednią do długości włosów i żądanej fryzury.

Nawinąć na szczotkę cienkie, wilgotne pasmo włosów, zaczynając od końców.

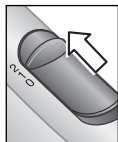

Ustawić przełącznik **1** na stopień 1 (nawiew łagodny/ciepły) lub stopień 2 (nawiew mocny/gorący) i osuszyć pasmo włosów wilgotnym powietrzem.



Tylko PHA230.

Włączyć chłodny nawiew ❄, aby utwalić i uformować lok.

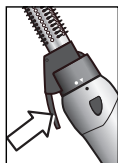

Szczotka 4 ma wysuwane ząbki. Zwiększa to sprężystość loków i ułatwia wysuwanie szczotki z włosów.

Tylko PHA230.



Dysza do ondulacji 5 służy do precyzyjnego suszenia i formowania żądanych partii włosów.

Ustawić przełącznik **1** na stopień 1 (nawiew łagodny/ciepły). Dysza nie może nigdy bezpośrednio dotykać włosów.

Wskazówka: Aby fryzura trzymała się dłużej, z rozczesaniem włosów należy zacząć, aż całkowicie wystygną.

Przechowywanie



Nie nawijać przewodu sieciowego zbyt mocno!

Czyszczenie

⚠ Niebezpieczeństwo porażenia prądem!

Przed rozpoczęciem czyszczenia należy odłączyć urządzenie od sieci. Nigdy nie zanurzać urządzenia w wodzie. Nie stosować urządzeń do czyszczenia parą.

- Przetrzeć urządzenie z zewnątrz wilgotną szmatką. Nie stosować żrących środków czyszczących ani mleczka do szorowania.
- Regularnie czyścić kratkę zasysania powietrza za pomocą miękkiego pędzla.
- Zdjąć i wyczyścić akcesoria. Używać ponownie dopiero po całkowitym wysuszeniu.

Gwarancja

Dla urządzenia obowiązują warunki gwarancji wydanej przez nasze przedstawicielstwo handlowe w kraju zakupu. Dokładne informacje otrzymacie Państwo w każdej chwili w punkcie handlowym, w którym dokonano zakupu urządzenia. W celu skorzystania z usług gwarancyjnych konieczne jest przedłożenie dowodu kupna urządzenia. Warunki gwarancji regulowane są odpowiednimi przepisami Kodeksu cywilnego oraz Rozporządzeniem Rady Ministrów z dnia 30.05.1995 roku „W sprawie szczególnych warunków zawierania i wykonywania umów rzeczy ruchomych z udziałem konsumentów.

Zmiany zastrzeżone.

Utylizacja

Urządzenie oznakowane jest zgodnie z europejską dyrektywą 2002/96/WE dotyczącą złomu elektrycznego i elektronicznego (waste electrical and electronic equipment-WEEE). Dyrektywa określa ramy obowiązującego na terenie UE systemu zbierania i utylizacji sprzętu elektrycznego i elektronicznego. Informacji na temat możliwości utylizacji udzielają sklepy detaliczne.

To urządzenie jest oznaczone zgodnie z Dyrektywą Europejską 2002/96/EC (WEEE) oraz polską Ustawą z dnia 29 lipca 2005 r. „O zużyтым sprzęcie elektrycznym i elektronicznym” (Dz.U. z 2005 r. Nr 180, poz. 1495) symbolem przekreślonego kontenera na odpady.



Takie oznakowanie informuje, że sprzęt ten, po okresie jego użytkowania nie może być umieszczany łącznie z innymi odpadami pochodzącymi z gospodarstwa domowego.

Użytkownik jest zobowiązany do oddania go prowadzącym zbieranie zużytego sprzętu elektrycznego i elektronicznego. Prowadzący zbieranie, w tym lokalne punkty zbiórki, sklepy oraz gminne jednostki, tworzą odpowiedni system umożliwiający oddanie tego sprzętu.

Właściwe postępowanie ze zużyтым sprzętem elektrycznym i elektronicznym przyczynia się do uniknięcia szkodliwych dla zdrowia ludzi i środowiska naturalnego konsekwencji, wynikających z obecności składników niebezpiecznych oraz niewłaściwego składowania i przetwarzania takiego sprzętu.

Mielőtt dolgozni kezdene a készülékkel, olvassa el gondosan és őrizze meg a használati útmutatót!

A használati útmutató két modellt ismertet a tartozékaival együtt.

Útmutatások a készülék biztonságos kezeléséhez

⚠️ Áramütés- és tűzveszély

A készüléket csak a típustáblán megadottak szerint csatlakoztassa és üzemeltesse.

Az olyan személyeknek (gyermekeket is beleértve), akik csökkent testi érzékelő és szellemi képességgel vagy hiányos tapasztalattal és tudással rendelkeznek, ne engedje használni a készüléket, kivéve, ha felügyeli őket valaki vagy ha a biztonságukért felelős személy kioktatta őket a készülék helyes használatáról.

A gyermekekre felügyeljen annak megakadályozása érdekében, hogy a készülékkel játszanak.

A készüléket csak akkor használja, ha a villamos csatlakozó vezeték és a készülék nem mutat rongálódásokra utaló jeleket.

A csatlakozódugót minden használat után, vagy hiba jelentkezésekor is húzza ki a csatlakozóaljzatból.

A készüléken javításokat, pl. a megrongálódott villamos csatlakozó vezeték kicserélését, csak a Vevőszolgálatunk végezhet, különben veszély fenyegeti az Ön életét.

A villamos csatlakozó vezetékét ne

– érintse hozzá forró tárgyakhoz

– húzza végig éles széleken

– használja hordozó fogantyúként.

A kefék átforrósodnak.

Csak a kefeillesztő szerelvényénél fogva kezelje őket.

Víztől csepegő hajon vagy műhajon ne használja.



Ne használja fürdőkád, mosdó vagy más, vízzel teli edény közelében

⚠️ Életveszély

A készüléket soha ne hagyja érintkezni vízzel. Még kikapcsolt készüléknél is fennáll az életveszély, ezért használat után és használat közben beiktatott szünetekben is húzza ki a csatlakozódugót.

További védelmet jelent, ha a lakás elektromos rendszerébe 30 mA-ig jó hibaáram-védő kapcsolót szereltet be. Kérjen tanácsot villanyszerelőtől.

Kezelő elemek és tartozékok

PHA 200. (A ábra)

- 1 Hőmérséklet/ventilátor kapcsoló – 2 fokozat
- 2 Kioldó gomb
- 3 Vegyes sörtéjű körkefe

PHA 230. (B ábra)

- 1 Hőmérséklet kapcsoló – 2 fokozat és Cool ❄️ fokozat
- 2 Kioldó gomb
- 3 Vegyes sörtéjű körkefe
- 4 Ø 30-as kefe behúzható sörtékkel
- 5 Hullámosító kefe

Használat

A légfúvó- vagy légszívó nyílást sohase takarja le. Ügyeljen rá, hogy a légszívó nyílásba ne kerüljenek bele szőszök és hajsálak. Ha a készülék valamelyik levegőnyílásának letakarása miatt túlmelegedett, a meleg levegős hajformázó kefe önmagától lekapcsol és néhány perc eltelte után újból bekapcsol. Az összes tartozékot tegye rá a ● jelölésnél és reteszelve az ▼ állásba forgatással.



A tartozékok cseréléséhez nyomja meg az 2 kioldó gombot és vegye le a tartozékot ellenkező irányú forgatással.

Kefék

A haj hosszától és a kívánt frizurától függően válasszon kefét és tegye rá a készülékre. Törülközővel megtörölt vékony hajtincset csavarjon fel göndör fűrtté a végétől kezdve.

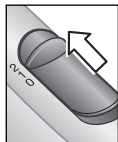

A 1 kapcsolót az 1-es állásba (lágú/meleg) vagy a 2-es állásba (merev/forró) kapcsolja és a hajtincset szárítsa meg a meleg levegővel.



Csak PHA230.

A Cool ❄-as fokozatra kapcsolva a fűrtöt a hidegebb levegővel rögzítse és formázza.

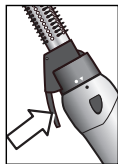

A 4 kefénel a sörtéket be lehet húzni. Ez megnöveli a fűrt feszítő erejét és megkönnyíti a kefe kivételét a fűrtből.

Csak PHA230.

Hullámosító fűvócső



A 5 hullámosító fűvócsövet a haj meghatározott részeinek célzott szárítására és formázására lehet használni.

A 1 kapcsolót az 1-es (lágú/meleg) állásba állítsa be.

A fűvócső közvetlenül nem érintkezhet a hajjal.

Tipp: A haját kifésülés előtt hagyni kell teljesen lehűlni, így a frizura hosszabb ideig fog tartani.

A készülék tárolása



Az áramvezetékét ne tekerje fel túl feszesen!

Tisztítás

⚠ Áramütés veszély!

Tisztítás előtt húzza ki a hálózati csatlakozódugót. A készüléket sohasem merítse vízbe. Gőzölő tisztítókészüléket ne használjon.

- A készülék külsejét nedves ruhával törölje le. Éles vagy súroló hatású tisztítószerrel ne alkalmazzon.
- A légszívó rácsot puha ecsettel rendszeresen tisztítsa meg.
- A tartozékokat vegye le és tisztítsa meg. Csak akkor használja újra, ha egészen megszáradtak.

Ártalmatlanítás



A készüléket az elektromos és elektronikai hulladékok (waste electrical and electronic equipment-WEEE) kezeléséről szóló 2002/96/EG jelű európai irányelvnek megfelelően jelöltük meg. Az irányelv foglálja keretbe a hulladéknak számító készülékek visszavételét és hasznosítását. A jelenleg használatos ártalmatlanítási módokról érdeklődjön a szakkereskedésben.

Garanciális feltételek

A garanciális feltételeket a 151/2003. (IX.22.) számú kormányrendelet szabályozza. 72 órán belüli meghibásodás esetén a készüléket a kereskedő kicseréli. Ezután vevőszolgálatunk gondoskodik az előírt 15 napon belüli, kölcsönkészülék biztosítása esetén 30 napon belüli javításról. A garanciális szolgáltatásokat a vásárlásnál kapott, szabályosan kitöltött garanciajeggyel lehet igénybevenni, amely minden egyéb garanciális feltételt is részletesen ismertet. Minőségtanúsítás: A 2/1984. (111.10) BkM-lpM számú rendelete alapján, mint forgalmazó tanúsítjuk, hogy a készülék a vásárlási tájékoztatóban közölt adatoknak megfelel.

A változtatások jogát fenntartjuk.

Моля, прочетете внимателно указанията за ползуване, спазвайте ги и ги съхранявайте добре! Настоящата указанията съдържа описание на две модели с принадлежности.

Указания по техниката на безопасността

Опасност от токов удар и пожар

Свържете и използвайте уреда само съобразно данните върху типовата табелка.

Не оставяйте лица (също и деца) с намалени физически сетивни или умствени възприятия или с недостатъчен опит и знания, да обслужват уреда, освен ако не бъдат обучени или не са получили указания във връзка с обслужването на уреда от лице, което отговаря за тяхната безопасност.

Не оставяйте без надзор деца, за да предотвратите възможността те да си играят с уреда.

Уредът да се използва само когато хранящият кабел и уредът нямат повреда. След всяко използване или в случай на смущение изваждайте щепсела от мрежата.

Ремонти на уреда, като напр. повреден хранящ кабел, могат да се извършват само от нашия сервиз, за да се избегнат опасности.

Захранващият кабел

- да не се допира до горещи части
- да не се слага върху остри ръбове
- да не се използва като дръжка за носене на уреда.

Внимание, четките доста се нагорещават. Докосвайте се само до адаптера на четката.

Не употребявайте ондулатора при неподсушени или синтетични коси.



Приборът да не се ползува в близост до вода, намираща се във ваната, умивалника или други съдове.

Опасно за живота

Приборът в никакъв случай да не влиза в допир с вода. Опасност съществува и при изключен прибор, затова след употреба или прекъсване извадете щекера от контакта.

Допълнителна електрическа сигурност предлага автоматичният предпазител с утечен ток до 30 mA, вграден в домакинската инсталация. Моля, потърсете съвета на компетентен майстор-електротехник.

Команди и принадлежности (аксесоари)

PHA 200. (Фиг. А)

1. Шалтер за температура / вентилатор с две степени
2. Освобождаващ бутон
3. Кръгла четка със смесени зъбци

PHA 230. (Фиг. Б)

1. Шалтер за температура с две степени и степен за студен въздух ❄
2. Освобождаващ бутон
3. Кръгла четка със смесени зъбци
4. Четка с диаметър 30 мм и регулируеми зъбци
5. Дюза за ондулиране

Правила за употреба

Моля, не запушвайте всмукателния и изходния въздушен отвор. Пазете всмукателния отвор чист, без косми или текстилни остатъци. В случай на прегряване, например вследствие запушване на въздушния отвор, приборът автоматично се самоизключва и след няколко минути се включва отново самостоятелно.

Всички принадлежности (аксесоари) се нахлуват с маркировката ● и след това се застопоряват чрез завъртане до ▼.



За подмяна на аксесоара се натиска освобождаващия бутон 2 и свалянето става след обратно завъртане.

Работа с четките

В зависимост от дължината на косата и желаната фризура изберете една от четките и я поставете на ондулатора. Тънък кичур коса, предварително подсушен с ръчна кърпа, се навива с четката на ролка, като се започва от върха.

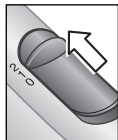

Шалтерът **1** се включва на степен 1 (умерено/топло) или 2 (силно/горещо) и кичурът се доизсушава от топлия въздух.



Важи само за РНА 230.

С включване на ❄-та степен навитата ролка се фиксира и дооформя чрез охлаждания въздух.

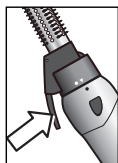

Четка **4** има възможност за скъсяване дължината на зъбците. Това повишава стабилността на навитата ролка и улеснява изтеглянето на четката от нея.

Важи само за РНА 230.

Дюзата за ондулиране



Дюзата за ондулиране **5** се употребява за целенасочено изсушаване и оформяне на определени части от фризура.

Шалтер **1** се включва на степен 1 (умерено/топло).

Дюзата в никакъв случай не бива да се допира директно до косата.

Съвет: За повишаване трайността на фризура косата се оставя да изсъхне напълно и след това се срива.



Съхраняване

Електрическият кабел не бива да се намотава стегнато!

Почистване

⚠ Опасност от токов удар!

Преди почистване извадете щекера от контакта.

В никакъв случай приборът не бива да се потопява във вода.

Да не се почиства с водна пара.

- Корпусът на прибора се почиства с навлажнена кърпа. Не употребявайте разтворителни химикали и емулсии.
- Решетката на отвора за входящия въздух се почиства редовно с мека четка.
- Принадлежностите се почистват поотделно. Повторната употреба е възможна след окончателното им изсъхване.

Отвеждане

Този уред е обозначен съгласно Директива 2002/96/ЕО за стари електрически и електронни уреди (waste electrical and electronic equipment-WEEE). Директивата задава насоки за приемане обратно и рециклиране на старите уреди, валидно за цяло ЕД. Моля информирайте се за актуалните начини за отвеждане при специализирания търговец.

Гаранция

За този уред са валидни условията за гаранция, които са издадени от нашите представителства в съответната страна. Подробности ще Ви даде Вашия търговец, откъдето сте закупили уреда, по всяко време при запитване то Ваша страна. При използване на гаранцията на уреда е необходимо във всеки случай да представите бележката за покупката.

Запазваме си правото на промени.

Внимательно прочтите инструкцию по эксплуатации, соблюдайте ее указания и тщательно храните ее! Настоящая инструкция по эксплуатации содержит описание двух моделей с принадлежностями.

Указания по безопасности

⚠ Опасность поражения током и пожара

Подключать прибор и пользоваться им можно только в соответствии с данными, указанными на фирменной табличке. Не допускается пользование прибором лицами (включая детей) с пониженным уровнем физического, психического или умственного развития или обладающими достаточными опытом и знаниями, за исключением случаев, в которых пользование прибором производится под присмотром лица, ответственного за их безопасность, или данные лица получили от него соответствующие инструкции. Не допускать использования прибора детьми в качестве игрушки.

Пользуйтесь прибором только при исправном состоянии прибора и сетевого провода.

После каждого пользования прибором или в случае его неисправности вынимайте вилку из розетки.

Во избежание опасных ситуаций ремонт прибора – например, замена поврежденного сетевого провода – должен производиться только нашей сервисной службой.

Сетевой провод не должен
– соприкасаться с горячими предметами,
– протягиваться через острые кромки,
– использоваться в качестве ручки для ношения прибора.

Щетки сильно нагреваются. Беритесь рукой не за щетку, а только за переходник. Не используйте прибор для укладки абсолютно мокрых волос и париков.



Не пользуйтесь прибором вблизи воды, налитой в ванну, раковину или иные емкости.

⚠ Опасность для жизни

Ни в коем случае не допускайте контакта прибора с водой. Опасность сохраняется, даже если прибор выключен, поэтому после пользования прибором и в случае перерывов при пользовании им необходимо вынимать вилку из розетки. Дополнительную защиту обеспечивает встраивание автомата защитного отключения до 30 мА в электропроводку здания. Посоветуйтесь со специалистом-электромонтажником.

Элементы управления и принадлежности

РНА 200. (рис. А)

- 1** Переключатель режимов фена - 2 режима подачи нагретого воздуха
- 2** Кнопка разблокирования
- 3** Круглая щетка с различными зубьями

РНА 230. (рис. Б)

- 1** Переключатель режимов - 2 режима подачи нагретого воздуха и режим подачи холодного воздуха ❄
- 2** Кнопка разблокирования
- 3** Круглая щетка с различными зубьями
- 4** Щетка Ø 30 мм с утапливаемыми зубьями
- 5** Насадка для укладки волос

Эксплуатация

Ни в коем случае не закрывайте отверстие вентилятора или воздухозаборное отверстие. Следите за тем, чтобы в воздухозаборном отверстии не скапливались ворсинки и волосы. При перегреве, вызванном, например, закрытием воздухозаборного отверстия, щетка для горячей укладки волос автоматически отключается и через несколько минут включается снова. Для насадки всех принадлежностей совместите метки ● и заблокируйте принадлежность поворотом на метку ▼.



Для замены принадлежности нажмите на кнопку разблокирования **2** и отсоедините принадлежность, повернув ее в обратном направлении.

Щетки

Выберите щетку в зависимости от длины волос и требуемой прически и установите ее на ручку. Накрутите тонкие пряди просушенных полотенцем волос на щетку в направлении от кончиков волос.

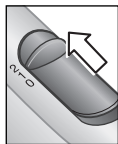

Установите переключатель **1** на режим 1 «малый нагрев/теплый воздух» или 2 «сильный нагрев/горячий воздух» и высушите пряди волос теплым воздухом.



Только PHA 230.

Включение режима подачи холодного воздуха ❄️ служит для фиксации и укладки локона более холодным воздухом.

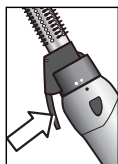

Зубья щетки **4** могут утапливаться внутрь. Благодаря этому повышается упругость локона и облегчается извлечение щетки из пряди волос.

Только PHA 230.

Насадка для укладки волос



Насадка для укладки волос **5** предназначена для выборочной сушки и укладки отдельных участков волос. Установите переключатель **1** на режим 1 «малый нагрев/теплый воздух». Избегайте непосредственного контакта насадки с волосами.

Совет: Расчесывайте только остывшие волосы, так как это повышает стойкость прически.

Хранение



Не допускайте свертывания сетевого провода в тугие кольца!

Чистка

⚠️ Опасность поражения током!

Перед чисткой выньте вилку сетевого провода из розетки.

Ни в коем случае не погружайте прибор в воду.

Не пользуйтесь устройствами паровой чистки.

- Протирайте прибор снаружи, используя в этих целях только влажную тряпку. Не используйте для этого острые или царапающие предметы.
- Регулярно прочищайте мягкой кистью решетку воздухозаборного отверстия.
- Снимите принадлежности и произведите их чистку. Повторное пользование ими возможно только после полной просушки.

Утилизация

Данный прибор имеет маркировку согласно европейской директиве 2002/96/ЕС по утилизации старых электрических и электронных приборов (waste electrical and electronic equipment-WEEE). Этой директивой определены действующие на всей территории ЕС правила приема и утилизации старых приборов. Информацию об актуальных возможностях утилизации Вы можете получить в магазине, в котором Вы приобрели прибор.

Условия гарантийного обслуживания

Получить исчерпывающую информацию об условиях гарантийного обслуживания Вы можете в Вашем ближайшем авторизованном сервисном центре или в сервисном центре от производителя ООО «БСХ Бытовая Техника», а также найти в фирменном гарантийном талоне, выдаваемом при продаже.

Мы оставляем за собой право на внесение изменений.



الرعاية :

لا تُلقي الكابل بأحكام مفرط

التنظيف

⚠ خطر الصدمة الكهربائية

اسحب الكابل من الفيشة قبل التنظيف

لا تغمسي الجهاز أبدا في الماء.

لا تستخدم المنظف العامل ببخار الماء

• امسح الجهاز من الخارج باستخدام منديل

رطب فقط. لا تستخدم أدوات تنظيف حادة

أو مخرشة.

• نظفي شبكة سحب الهواء بانتظام باستخدام

فرشاة ناعمة.

• افصلي الأجزاء الملحقة بالجهاز ونظفها.

ولا تستخدمها ثانية إلا بعد أن تجف تماما

لتغيير الجزء المستخدم اضغطي على زر الفتحة 2 ثم افصلي هذا الجزء عن طريق إدارته في عكس الاتجاه وسحبه.



الفراشي

اختراري واستخدمي الفرشاة المناسبة لطول

الشعر وتصفيقة الشعر المطلوبة.

لفي خصل الشعر المجففة جيدا بالمنشفة حول

الفرشاة بدءا من أصل الشعر إلى الخارج.

شغلي

الزر رقم 1 على الدرجة 1 معتدل/

دافئ أو الدرجة 2 شديد/ حار

من أجل تجفيف خصلات الشعر

بالهواء الحار.

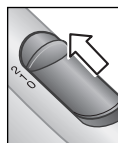

جهاز PHA 230 فقط

ثبتي خصلة الشعر ورتبها بالشكل

المطلوب باستخدام الهواء البارد

عند درجة *.



يمكن جعل شعر الفرشاة 4

تغوص في داخلها وهذا يزيد

من قوة الشد على خصلة الشعر

ويسهل سحب الفرشاة من الشعر.

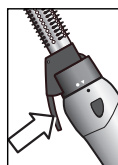

جهاز PHA 230 فقط

منفت تمويج الشعر

يستخدم منفت تمويج الشعر 5

لتجفيف وتصفيف الشعر بأشكال

معينة. أديري الزر 1 على

الدرجة 1 معتدل/ دافئ. لا يجوز

أن يحتك الشعر مباشرة بالمنفت.



نصيحة: دعي الشعر يبرد تماما قبل تنشيطه ،

فهذا يضمن الاحتفاظ بالتصفيقة لفترة أطول.

التخلص من الجهاز

عند تصميم هذا الجهاز، تمت مراعاة تعليمات

المفوضية الأوروبية 2002/96/EG الخاصة

بالأجهزة الكهربائية و الالكترونية المستخدمة

و المعروفة اختصارا بـ WEEE. و تهدف

المفوضية الى خلق اطار فعال لاعادة استخدام

و تدوير الاجهزة القديمة.

قومي باستشارة موزعك المحلي لمعرفة احدث

الانظمة المتبعة حاليا للتخلص من الاجهزة

القديمة.

الضمان

يتم تحديد شروط الضمان لهذا الجهاز من قبل

ممثلنا في الدولة التي يتم فيها بيع الجهاز.

يمكنك الحصول على تفاصيل هذه الشروط من

قبل الموزع الذي اشتريت منه الجهاز. يرجى

إحضار فاتورة أو إيصال الشراء في حال

أصاب جهازك أي طارئ يغطيه الضمان.

نحتفظ بحقنا في إجراء أية تعديلات

⚠️ الخطر على الحياة

لا تقربي الجهاز أبداً من الماء. الخطر قد ينجم حينما يكون الجهاز مطفاً أيضاً، ولهذا فمن الضروري سحب الكابل من الفيشة بعد الانتهاء من الاستعمال أو في حالة الاستخدام المتباعد. ويمكن لاستخدام توصيلة مانعة للتيارات غير المناسبة من قوة (ميلي أمبير) 30 mA أن يوفر أمناً إضافياً في هذه الحالة. الرجاء الاستئناس بإرشادات مختص الكتروني بقضايا مثل هذه التحويلات.

الأجزاء المستخدمة و الإضافية

A الصورة PHA 200.

- 1 زر درجة الحرارة بدرجتين
- 2 زر التفكيك
- 3 فرشاة مدورة بشعر متنوع

B الصورة PHA 230.

- 1 زر الحرارة بدرجتين ودرجة تبريد *
- 2 زر التفكيك
- 3 فرشاة مدورة بشعر متنوع
- 4 فرشاة بقطر 30 مم بشعر قابل للسحب
- 5 منفذ تمويج الشعر

الاستعمال

لا تغطي أبداً فتحة النفخ أو منفذ سحب الهواء. واحرصي على أن لا يعلق الشعر أو الخيوط في فتحة سحب الهواء. في حالة التسخين المفرط للجهاز، كما يحدث عند تغطية فتحة سحب الهواء، ستنتفيء آليا فرشاة تصفيف الشعر العاملة على الهواء الحار ثم تعاود العمل بعد عدة دقائق.

ضعي كافة الجهاز على إشارة ● ثم ثبتيها على إشارة ▼ من خلال إدارتها.

الرجاء قراءة تعليمات الاستخدام بعناية، ثم احرصي عليها و احتفظي بها!
هذه التعليمات تشرح موديلين من الجهاز مع أجزائهما الإضافية.

إرشادات السلامة

⚠️ خطر الصدمة الكهربائية والحريق

لا توصلي الجهاز بالكهرباء و لا تستخدميه إلا حسب التعليمات المثبتة على لوحة الطراز و المواصفات.

يمكن استخدام هذا الجهاز بمعرفة الأفراد الطبيعيين ممن لا يعانون من مشاكل عقلية أو حساسية مفرطة لما يصدره الجهاز من سخونة، و لا يجب استخدامه من قبل الأطفال أو من لا يستطيعون التحكم في أعصابهم. فقط يسمح لهؤلاء باستخدام الجهاز تحت الإشراف و المراقبة.

كما ينصح بعدم ترك الجهاز للعبث من قبل الأطفال.

استعملي الجهاز فقط حينما يكون الكابل و الجهاز لا يعانيان من ضرر ظاهر. الإصلاحات التي قد تجرى للجهاز، مثل استبدال الكابل المعطوب، لا ينبغي أن يجري إلا من قبل قسم خدمة العملاء التابع لنا تجنباً لأية مخاطر.

وبالنسبة للكابل فيجب ان تتجنبي الامور التالية:

- لا تدعيه يلمس الأجزاء الساخنة.
- لا تسحب على الحواف الحادة.
- تجنب حمل الجهاز من الكابل.
- الفرائشي ستصبح ساخنة.
- لا تمسها إلا على منطقة المحول.
- لا تستخدمها مع شعر مبلل ينقط منه الماء و لا مع شعر اصطناعي.

لا تستخدمها في المناطق القريبة من الماء، كما هي الحال في حوض الاستحمام (البانيو) وفي حوض الغسيل أو الأحواض المماثلة.



Garantiebedingungen

Gültig in der Bundesrepublik Deutschland

Die nachstehenden Bedingungen, die Voraussetzungen und Umfang unserer Garantieleistung umschreiben, lassen die Gewährleistungsverpflichtungen des Verkäufers aus dem Kaufvertrag mit dem Endabnehmer unberührt.

Für Produktinformationen sowie Anwendungs- und Bedienungsfragen aus Deutschland:

Bosch-Infoteam (Mo–Fr: 8.00–18.00 Uhr erreichbar)

Tel.: **01805 267242*** oder
unter **bosch-infoteam@bshg.com**

* 0,14 EUR/min aus dem Festnetz der T-Com;
Mobilfunktarife können abweichen

Für dieses Gerät leisten wir Garantie gemäß nachstehenden Bedingungen:

1. Wir beheben unentgeltlich nach Maßgabe der folgenden Bedingungen (Nr. 2 – 6) Mängel am Gerät, die nachweislich auf einem Material- und/ oder Herstellungsfehler beruhen wenn sie uns unverzüglich nach Feststellung und innerhalb von 24 Monaten – bei gewerblichem Gebrauch oder gleichzusetzender Beanspruchung innerhalb von 12 Monaten – nach Lieferung an den Erstendabnehmer gemeldet werden. Zeigt sich der Mangel innerhalb von 6 Monaten ab Lieferung, wird vermutet, dass es sich um einen Material- oder Herstellungsfehler handelt.
2. Die Garantie erstreckt sich nicht auf leicht zerbrechliche Teile wie z.B. Glas oder Kunststoff bzw. Glühlampen.
Eine Garantiepflicht wird nicht ausgelöst durch geringfügige Abweichungen von der Soll-Beschaffenheit, die für Wert und Gebrauchstauglichkeit des Gerätes unerheblich sind, oder durch Schäden aus chemischen und elektrochemischen Einwirkungen von Wasser, sowie allgemein aus anomalen Umweltbedingungen oder sachfremden Betriebsbedingungen oder das Gerät sonst mit ungeeigneten Stoffen in Berührung gekommen ist. Ebenso kann keine Garantie übernommen werden, wenn die Mängel am Gerät auf Transportschäden, die nicht von uns zu vertreten sind, nicht fachgerechte Installation und Montage, Fehlgebrauch, mangelnde Pflege oder Nichtbeachtung von Bedienungs- oder Montagehinweisen zurückzuführen sind.
Der Garantieanspruch erlischt, wenn Reparaturen oder Eingriffe von Personen vorgenommen werden, die hierzu von uns nicht ermächtigt sind, oder wenn unsere Geräte mit Ersatzteilen, Ergänzungs- oder Zubehörteilen versehen werden, die keine Originalteile sind und dadurch ein Defekt verursacht wurde.
3. Die Garantieleistung erfolgt in der Weise, dass mangelhafte Teile nach unserer Wahl unentgeltlich instandgesetzt oder durch einwandfreie Teile ersetzt werden.
Geräte, die zumutbar (z.B. im PKW) transportiert werden können und für die unter Bezugnahme auf diese Garantie eine Garantieleistung beansprucht wird, sind unserer nächstgelegenen Kundendienststelle oder unserem Vertragskundendienst zu übergeben oder einzusenden. Instandsetzungen am Aufstellungsort können nur für stationär betriebene (feststehende) Geräte verlangt werden. Es ist jeweils der Kaufbeleg mit Kauf- und/oder Lieferdatum vorzulegen. Ersetzte Teile gehen in unser Eigentum über.
4. Sofern die Nachbesserung von uns abgelehnt wird oder fehlschlägt, wird innerhalb der oben genannten Garantiezeit auf Wunsch des Endabnehmers kostenfrei gleichwertiger Ersatz geliefert.
Im Falle einer Ersatzlieferung behalten wir uns die Geltendmachung einer angemessenen Nutzungsanrechnung für die bisherige Nutzungszeit vor.
5. Garantieleistungen bewirken weder eine Verlängerung der Garantiefrist, noch setzen sie eine neue Garantiefrist in Lauf. Die Garantiefrist für eingebaute Ersatzteile endet mit der Garantiefrist für das ganze Gerät.
6. Weitergehende oder andere Ansprüche, insbesondere solche auf Ersatz außerhalb des Gerätes entstandener Schäden sind – soweit eine Haftung nicht zwingend gesetzlich angeordnet ist – ausgeschlossen.

Diese Garantiebedingungen gelten für in Deutschland gekaufte Geräte. Werden Geräte ins Ausland verbracht, die die technischen Voraussetzungen (z.B. Spannung, Frequenz, Gasarten, etc.) für das entsprechende Land aufweisen und die für die jeweiligen Klima- und Umweltbedingungen geeignet sind, gelten diese Garantiebedingungen auch, soweit wir in dem entsprechenden Land ein Kundendienstnetz haben. Für im Ausland gekaufte Geräte gelten die von unserer jeweils zuständigen Landesvertretung herausgegebenen Garantiebedingungen. Diese können Sie über Ihren Fachhändler, bei dem Sie das Gerät gekauft haben, oder direkt bei unserer Landesvertretung anfordern.

Beachten Sie unser weiteres Kundendienst-Angebot:

Auch nach Ablauf der Garantie stehen Ihnen unser Werkskundendienst und unsere Servicepartner zur Verfügung.

Robert Bosch Hausgeräte GmbH
Carl Wery Str. 34 / 81739 München // Germany

Mat. Nr. 9000183510
de, en, fr, it, nl, da, no, sv, fi,
es, pt, el, tr, pl, hu, bg, ru, ar