

SHARP

Важно



R-2000/R-2100

800 Вт

ГОСТ Р МЭК 60705-2011

(IEC 60705:2006)

МИКРОВОЛНОВАЯ ПЕЧЬ

ИНСТРУКЦИЯ ПО ЭКСПЛУАТАЦИИ

РУССКИЙ

RU

Данная инструкция по эксплуатации содержит важную информацию, которую Вам следует внимательно прочитать, прежде чем приступить к использованию микроволновой печи.

ВАЖНО: Несоблюдение указаний, приведенных в данной инструкции, или модификация печи с целью ее эксплуатации с открытой дверцей может привести к возникновению серьезной угрозы для здоровья.



Внимание!

Ваше изделие помечено таким символом.

Это означает, что старые электрические и электронные изделия не следует выбрасывать вместе с общими бытовыми отходами - для них существует отдельная система сбора отходов.

А. Информация по утилизации для пользователей (в домашнем хозяйстве)

1. В Европейском Союзе

Внимание! Запрещается утилизировать данное изделие вместе с бытовым мусором!

Бывшие в употреблении электрические и электронные приборы должны утилизироваться отдельно в соответствии с законодательством, согласно которому для их переработки, восстановления и повторного использования установлен соответствующий порядок.

После реализации государствами-членами ЕС частные хозяйства на их территории могут возвращать свои старые электрические и электронные приборы в указанные пункты сбора бесплатно*.

В некоторых странах* местное предприятие розничной торговли также может бесплатно принять ваше старое изделие, если вы покупаете новый сравнимый прибор.

*) За дополнительной информацией обращайтесь в местные органы управления.

Если в вашем старом электрическом или электронном приборе использовались батарейки или аккумуляторы, предварительно утилизируйте их отдельно в соответствии с местными требованиями.

Утилизируя данное изделие в установленном порядке, вы помогаете обеспечить необходимую переработку, восстановление и повторное использование отходов и тем самым предотвратить возможные неблагоприятные последствия для окружающей среды и здоровья человека, которые в противном случае могли бы возникнуть из-за ненадлежащего удаления в отходы.

2. В других странах за пределами ЕС

Если вы хотите утилизировать данное изделие, обратитесь в местные органы управления и попросите проконсультировать вас по вопросам утилизации.

Для Швейцарии: Старый электрический или электронный прибор можно бесплатно вернуть дилеру, даже если вы не покупаете новое изделие. Информация о дополнительных пунктах сбора приводится на домашней странице www.swico.ch или www.sens.ch.

В. Информация по утилизации для коммерческих пользователей

1. В Европейском Союзе

Если изделие используется для коммерческих целей и вы хотите от него избавиться:

Обратитесь к своему дилеру компании SHARP, который проинформирует вас о порядке возврата изделия. С вас могут быть взысканы затраты по возврату и утилизации. Небольшие изделия (и в небольшом количестве) могут быть приняты вашими местными пунктами сбора.

Для Испании: Для возврата вашего старого изделия обратитесь к представителю существующей системы сбора отходов или в местные органы управления.

2. В других странах за пределами ЕС

Если вы хотите утилизировать данное изделие, обратитесь в местные органы управления и попросите проконсультировать вас по вопросам утилизации.



СОДЕРЖАНИЕ

Инструкция по эксплуатации

ИНФОРМАЦИЯ ПО НАДЛЕЖАЩЕЙ УТИЛИЗАЦИИ	1
СОДЕРЖАНИЕ	2
ТЕХНИЧЕСКИЕ ХАРАКТЕРИСТИКИ	2
ПЕЧЬ И ПРИНАДЛЕЖНОСТИ	3
ПАНЕЛЬ УПРАВЛЕНИЯ	4
ВАЖНЫЕ ИНСТРУКЦИИ ПО ТЕХНИКЕ БЕЗОПАСНОСТИ	5-7
УСТАНОВКА	7
ПЕРЕД НАЧАЛОМ ЭКСПЛУАТАЦИИ	7
НАСТРОЙКА ЧАСОВ	8
ПОДХОДЯЩАЯ ЖАРОПРОЧНАЯ ПОСУДА	12
УХОД И ОЧИСТКА	13
ИНФОРМАЦИЯ О СЕРТИФИКАЦИИ ПРОДУКЦИИ	I



ТЕХНИЧЕСКИЕ ХАРАКТЕРИСТИКИ

Название модели:	R-2000/R-2100
Напряжение в сети перем. тока	: 220-230 В, 50 Гц
Предохранитель распределительной линии/размыкатель сети	: 10 А
Номинальная потребляемая мощность в режиме Микроволны	: 1270 Вт
Режим "Выкл" (Энергосберегающий режим)	: менее 1,0 Вт
Выходная мощность Микроволны	: 800 Вт
Частота микроволн	: (2450±49) МГц*
Внешние габариты (Ш) x (В) x (Г) мм	: 440 x 259 x 338
Размер камеры (Ш) x (В) x (Г)** мм	: 306 x 206 x 304
Емкость печи	: 20 литров**
Поворотный столик	: ø 255 мм
Вес	: не более 11,3 кг
Лампочка печи	: 25 Вт/220-230 В

* Данный продукт соответствует требованиям стандарта СТБ EN 55011-2012.

Согласно указанного стандарта данный продукт классифицируется как устройство группы 2 класса В. Группа 2 обозначает, что данное устройство намеренно генерирует высокочастотную энергию в виде электромагнитного излучения для тепловой обработки пищевых продуктов.

Класс В обозначает, что данное устройство подходит для применения в домашних условиях.

** Внутренняя емкость рассчитана путем измерения максимальной ширины, глубины и высоты. Фактически для размещения пищи предусмотрена меньшая емкость.

В РАМКАХ ПОЛИТИКИ ПОСТОЯННОГО УСОВЕРШЕНСТВОВАНИЯ МЫ ОСТАВЛЯЕМ ЗА СОБОЙ ПРАВО НА ИЗМЕНЕНИЕ ДИЗАЙНА И ТЕХНИЧЕСКИХ ХАРАКТЕРИСТИК БЕЗ ПРЕДВАРИТЕЛЬНОГО УВЕДОМЛЕНИЯ.

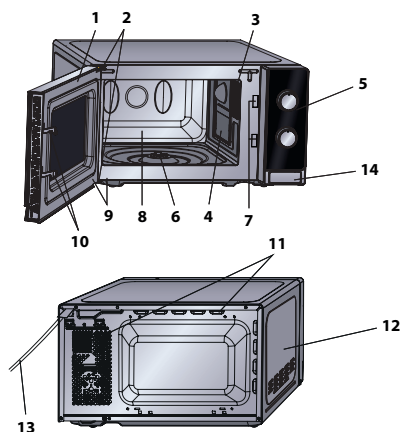

ПЕЧЬ

1. Дверца
2. Петли
3. Лампочка печи
4. Крышка волновода (НЕ СНИМАТЬ)
5. Панель управления
6. Муфта поворотного столика
7. Дверные защелки
8. Камера печи
9. Уплотнители дверцы и уплотнительные поверхности
10. Защелки дверцы
11. Вентиляционные отверстия
12. Внешний корпус
13. Шнур питания
14. Кнопка открывания дверцы



ПРИНАДЛЕЖНОСТИ

Убедитесь в наличии следующих принадлежностей: (15) Поворотный столик (16) Подставка поворотного столика (17) Муфта

Установите подставку поворотного столика в центре нижней части печи таким образом, чтобы она свободно вращалась вокруг муфты. Затем установите на подставку поворотный столик, надежно закрепив его на муфте.

Во избежание повреждений поворотного столика, вынимая из печи блюда и контейнеры, слегка приподнимайте их над его краем.

ПРИМЕЧАНИЕ: Заказывая принадлежности, предоставьте дилеру или авторизованному сервисному агенту SHARP следующие данные: название детали и наименование модели.

ПРИМЕЧАНИЯ:

- Крышка волновода отличается хрупкостью. В процессе очистки внутренних поверхностей печи будьте осторожны, чтобы не повредить ее.
- Прежде чем приступить к использованию печи, убедитесь в том, что поворотный столик и подставка правильно установлены. Это обеспечивает полное и равномерное приготовление. Плохо закрепленный столик может греметь, неправильно вращаться, а также стать причиной повреждения печи.
- Для приготовления всегда кладите еду и ставьте контейнеры на поворотный столик.
- Поворотный столик вращается по часовой стрелке или против часовой стрелки. Направление вращения может меняться каждый раз, когда Вы включаете печь. Оно не влияет на эффективность приготовления.



ПАНЕЛЬ УПРАВЛЕНИЯ

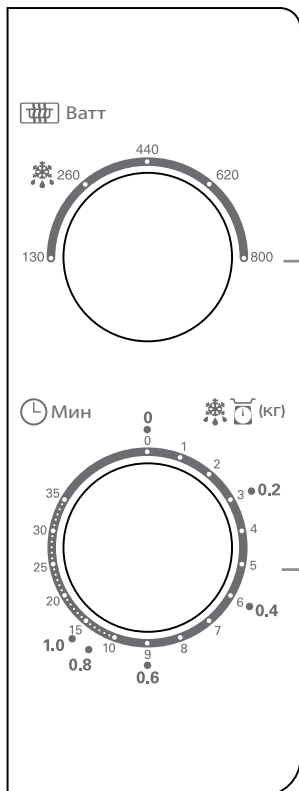
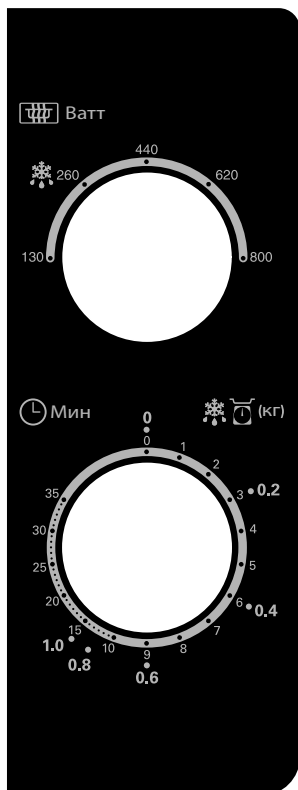

Регулятор мощности

Регулятор времени



ВАЖНЫЕ ИНСТРУКЦИИ ПО ТЕХНИКЕ БЕЗОПАСНОСТИ: ВНИМАТЕЛЬНО ПРОЧИТЕ И СОХРАНИТЕ НА БУДУЩЕЕ

Предотвращение опасности возгорания

Не оставляйте микроволновую печь в процессе эксплуатации. Установка слишком высокого уровня мощности или слишком долгого времени приготовления может привести к перегреву пищи и, как следствие, стать причиной возгорания.

Конструкция данной печи предполагает использование только на длинных и высоких кухонных столах. Она не предназначена для встраивания в кухонную мебель. Не ставьте печь в шкаф.

Электрическая розетка должна быть легкодоступна, чтобы в случае возникновения чрезвычайной ситуации прибор мог быть быстро отключен от сети питания. Используйте источник питания переменного тока на 220-230 В, 50 Гц, с предохранителем распределительной линии или размыкателем сети, по меньшей мере, на 10 А. Предустановите отдельный контур для обеспечения питанием только данного устройства.

Не устанавливайте печь в местах, где вырабатывается тепло.

Например, рядом с обычной плитой.

Не устанавливайте печь в местах с повышенной влажностью или там, где может скапливаться влага.

Не храните и не используйте печь вне помещения.

В случае возникновения дыма, выключите печь или отключите ее от сети питания и оставьте дверцу закрытой для сдерживания возможных возгораний.

Используйте контейнеры и посуду, специально предназначенные для применения в микроволновых печах. См. стр. 13. Убедитесь в том, что посуда подходит для применения в микроволновых печах. В процессе приготовления пищи в пластиковых или бумажных контейнерах тщательно контролируйте работу печи, поскольку существует опасность возгорания.

После использования очищайте крышку волновода, камеру печи, поворотный столик и роликовую подставку. Перегрев введшегося жира может привести к появлению дыма или возгоранию.

Не располагайте рядом с вентиляционными отверстиями печи легковоспламеняемые материалы.

Не загромождайте вентиляционные отверстия.

Снимайте с продуктов и упаковок все металлические пломбы, проволоочные петли и т.п. Искры, образующиеся на поверхности металла, могут привести к возгоранию. Не используйте микроволновую печь для разогревания масла для глубокого прожаривания. Вы не сможете контролировать температуру, что может привести к воспламенению масла.

Для приготовления попкорна используйте только специальные контейнеры, предназначенные для применения в микроволновых печах.

Не храните внутри печи продукты питания или другие предметы.

После запуска печи проверьте настройки, чтобы убедиться в том, что печь работает надлежащим образом. Во избежание перегрева и возгорания будьте особенно осторожны в процессе приготовления или разогревания продуктов с высоким содержанием сахара или жира, например, сосисок, пирогов или рождественского пудинга.

См. соответствующие рекомендации в инструкции по эксплуатации.

Предотвращение опасности получения травм

ВНИМАНИЕ:

Не используйте печь, если она повреждена или работает с нарушениями. Прежде чем приступить к эксплуатации, проверьте следующее:

- Дверца: убедитесь в том, что дверца надежно закрыта, не смещена и не деформирована.
- Петли и дверные защелки: убедитесь в том, что они не сломаны и не ослаблены.
- Уплотнители дверцы и уплотнительные поверхности: убедитесь в отсутствии повреждений.
- Камера печи или внутренняя сторона дверцы: убедитесь в отсутствии вмятин.
- Шнур питания и вилка: убедитесь в отсутствии повреждений.

Если дверца или ее уплотнители повреждены, не используйте печь до тех пор, пока она не будет полностью исправлена компетентным специалистом.

Не регулируйте, не ремонтируйте и не модифицируйте печь самостоятельно. Работы по обслуживанию и ремонту, требующие демонтажа внешнего корпуса, который обеспечивает защиту от воздействия микроволновой энергии, должен производить только квалифицированный специалист.

Не используйте печь с открытой дверцей и никаким образом не изменяйте защелки.

Не используйте печь, если между уплотнителями дверцы и уплотнительными поверхностями находится какой-либо предмет.

Следите за тем, чтобы на уплотнителях дверцы и смежных частях не скапливались жир и грязь. Регулярно очищайте печь, удаляя любые остатки пищи. Следуйте указаниям, приведенным в разделе "Уход и очистка" на стр. 14. Печь должна содержаться в чистом состоянии, в противном случае поверхности могут быть повреждены, что негативным образом отразится на сроке службы прибора и может стать причиной возникновения опасных ситуаций.

Лица, использующие кардиостимуляторы, должны обратиться к доктору или производителю кардиостимулятора для получения рекомендаций касательно профилактических мер в процессе эксплуатации микроволновых печей.

Предотвращение опасности поражения электрическим током

Ни при каких обстоятельствах не снимайте внешний корпус.

Не лейте жидкости и не вставляйте никаких предметов в отверстия дверных защелок и вентиляционные отверстия. В случае проливания жидкости немедленно выключите печь, отключите ее от сети питания и обратитесь к авторизованному сервисному агенту SHARP.

Не погружайте шнур питания или вилку в воду или какую-либо иную жидкость.

Не допускайте свисания шнура питания с края стола или рабочей поверхности.



ВАЖНЫЕ ИНСТРУКЦИИ ПО ТЕХНИКЕ БЕЗОПАСНОСТИ

Держите шнур питания вдали от горячих поверхностей, в том числе не располагайте его позади печи. Работы по замене лампочки печи должен производить только квалифицированный электрик, уполномоченный SHARP. В случае неисправности лампочки обратитесь к авторизованному сервисному агенту SHARP. Поврежденный шнур питания устройства должен быть заменен на специальный шнур. Работы по замене должны производиться авторизованным сервисным агентом SHARP.

Предотвращение взрыва или внезапного вскипания:

ВНИМАНИЕ: Жидкости и другие продукты не должны разогреваться в запечатанных контейнерах, поскольку они могут взорваться. Разогревание напитков в микроволновой печи может привести к запоздалому вскипанию с извержением, поэтому будьте особенно осторожны с контейнером.

Никогда не используйте запечатанные контейнеры. Перед использованием снимайте пломбы и крышки. Под воздействием давления запечатанные контейнеры могут взорваться даже после выключения печи. Будьте осторожны в процессе разогревания жидкостей в микроволновой печи. Во избежание внезапного выброса пузырьков используйте контейнер с широким горлышком.

Никогда не разогревайте жидкости в контейнерах с узким горлышком, например, детских бутылочках, поскольку в результате нагревания возможно извержение содержимого из контейнера, которое может привести к ожогам.

Предотвращение внезапного извержения кипящей жидкости или возможного ошпаривания:

1. Время приготовления не должно быть слишком длительным.
2. Перед разогреванием взболтайте жидкость.
3. В процессе разогревания рекомендуется погружить в жидкость стеклянную палочку или подобный предмет посуды (не металлический).
4. По истечении времени приготовления во избежание запоздалого вскипания с извержением оставьте жидкость в печи, по меньшей мере на 20 секунд.

Не готовьте яйца в скорлупе и не разогревайте в микроволновой печи сваренные вкрутую яйца целиком, поскольку они могут взорваться даже по завершении приготовления. Для приготовления или разогревания яиц без взбивания и перемешивания прокалывайте белок и желток. В противном случае яйцо может взорваться. Очищайте и нарежьте сваренные вкрутую яйца, прежде чем поставить их в микроволновую печь.

Перед приготовлением прокалывайте кожуру или шкуру таких продуктов, как картофель, сосиски и фрукты, поскольку они могут взорваться.

Предотвращение опасности получения ожогов

ВНИМАНИЕ: Во избежание ожогов перед употреблением перемешивайте содержимое детских бутылочек и баночек с детским питанием или взбалтывайте их, а также проверяйте его температуру.

Во избежание ожогов, вынимая блюда из печи, используйте специальные захваты или надевайте кухонные перчатки.

Во избежание ожогов паром или извержения кипящей жидкости, открывая контейнеры, посуду для приготовления попкорна, пакеты для запекания и т.п., держите их подальше от лица.

Во избежание ожогов всегда проверяйте температуру пищи и перемешивайте ее перед подачей. Обращайте особое внимание на температуру продуктов и напитков, предназначенных для младенцев, детей или пожилых людей. В процессе использования эксплуатируемые части могут нагреваться. Следите за тем, чтобы к печи не приближались маленькие дети.

Температура контейнера не является достоверным показателем температуры пищи или напитка; всегда проверяйте температуру пищи.

Во избежание ожогов выходящим паром или жаром, открывая дверцу печи, отходите назад.

Во избежание ожогов после приготовления разрежьте фаршированные продукты, чтобы выпустить пар. Во избежание ожогов не позволяйте детям приближаться к дверце печи.

Предотвращение неправильного использования детьми

ВНИМАНИЕ: Дети могут использовать печь без присмотра только при условии, что они ознакомлены с соответствующими инструкциями, получив которые ребенок может использовать печь, соблюдая все правила безопасности и понимая, чем опасна неправильная эксплуатация. Данное устройство не предназначено для использования людьми (в том числе детьми) с ограниченными физическими, сенсорными или умственными способностями и не имеющими достаточного опыта и знаний без присмотра или инструкций по эксплуатации устройства со стороны лица, ответственного за их безопасность. Следите за тем, чтобы дети не играли с устройством.

Не опирайтесь на дверцу печи и не раскачивайтесь на ней. Не играйте с печью и не используйте ее в качестве игрушки.

Ознакомьте детей со всеми важными инструкциями по технике безопасности: использование захватов, осторожность при снятии крышек, особая осторожность в процессе использования упаковок (например, из самонагревающихся материалов), предназначенных для приготовления блюд с хрустящей корочкой, поскольку они могут сильно нагреваться.

Прочие указания

Не вносите в конструкцию печи никаких изменений. Не двигайте печь в процессе эксплуатации.

Данная печь предназначена только для домашнего использования и только для приготовления пищи. Она не подходит для коммерческого использования или применения в лабораториях.

Обеспечение бесперебойной эксплуатации и предотвращение повреждений.

Никогда не используйте пустую печь. Во избежание повреждений повторного столика или его подставки под воздействием высокой тепловой нагрузки,



используя блюдо для запекания или самонагревающиеся материалы, подкладывайте под них жаропрочный изолятор, например, фарфоровую тарелку. Не используйте металлическую посуду, которая отражает микроволны, что может привести к возникновению электрических искр. Не ставьте в печь жестяные банки. Используйте только комплектные поворотный столик и подставку. Не используйте печь без поворотного столика. Предотвращение повреждений поворотного столика:

- Прежде чем мыть поворотный столик водой, дайте ему остыть.
- Не кладите горячую пищу и не ставьте горячую посуду на холодный поворотный столик.
- Не кладите холодную пищу и не ставьте холодную посуду на горячий поворотный столик.

В процессе эксплуатации не ставьте ничего на внешний корпус.

ПРИМЕЧАНИЕ:

Если Вы не уверены в том, как подключить печь, обратитесь к авторизованному квалифицированному электрику. Ни производитель, ни дилер не несут ответственности за повреждения печи или несчастные случаи, возникшие вследствие несоблюдения надлежащей процедуры подключения к электрической сети. На стенках печи или вокруг уплотнителей дверцы или уплотнительных поверхностей может образовываться водный конденсат или капли. Это нормальное явление, которое не является признаком утечки микроволновой энергии или неисправности устройства.

УСТАНОВКА



- Удалите все упаковочные материалы, находящиеся внутри камеры печи.
- Внимательно проверьте печь на предмет наличия признаков повреждений.
- Установите печь на устойчивую, ровную поверхность, достаточно крепкую для того, чтобы выдерживать вес печи и вес самого тяжелого продукта, который предположительно будет в ней готовиться. Не ставьте печь в шкаф.
- Выберите ровную поверхность, обеспечив достаточного свободного пространства для впускных и/или выпускных вентиляционных отверстий. Задняя поверхность устройства должна быть повернута к стене.
 - Между печью и смежными стенками должен оставаться зазор не менее 20 см. Одна сторона должна быть открыта.
 - Оставьте над печью свободное пространство не менее 30 см.
 - Не снимайте ножки, расположенные на днище печи.
 - Не загромождайте впускные и выпускные вентиляционные отверстия - это может привести к повреждению печи.
 - Установите печь как можно дальше от радио и ТВ. Использование микроволновой печи может вызвать помехи в процессе приема радиои телевизионного сигнала.

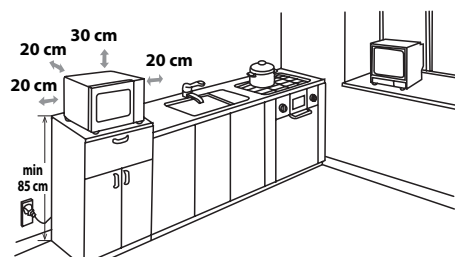

- В процессе приготовления дверца печи может нагреваться. Установите печь таким образом, чтобы она располагалась на расстоянии не менее 85 см от пола. Во избежание ожогов не позволяйте детям приближаться к дверце печи.
- Вставьте вилку печи в стандартную заземленную бытовую электрическую розетку.

ВНИМАНИЕ: Не размещайте печь в местах, где вырабатывается тепло, влага или наблюдается высокая влажность (например, рядом с обычной плитой), а также вблизи легковоспламеняющихся материалов (например, рядом со шторами). Не блокируйте и не загромождайте вентиляционные отверстия. Не кладите на печь предметы.



НАСТРОЙКА ЧАСОВ

ПАНЕЛЬ УПРАВЛЕНИЯ

Внешний вид панели управления и назначение органов управления показаны на рисунке 3.

Окончание приготовления сопровождается звуковым сигналом.

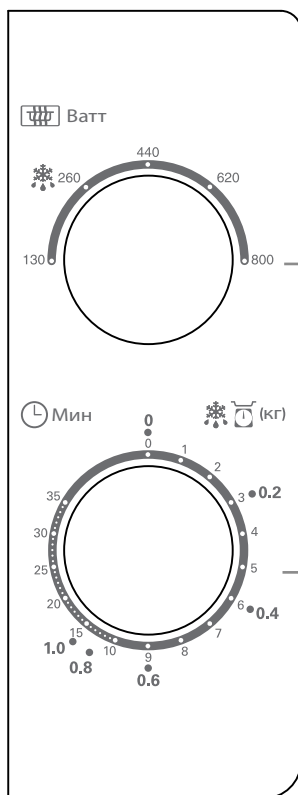
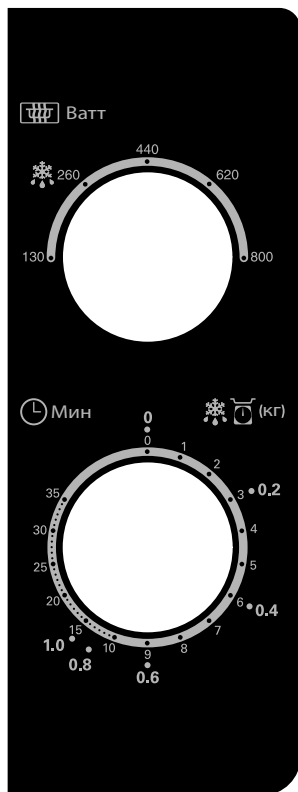

Регулятор мощности

Регулятор времени

ПОДКЛЮЧЕНИЕ ПЕЧИ

ВНИМАНИЕ: ДЛЯ ПОДКЛЮЧЕНИЯ ПЕЧИ К СЕТИ ДОЛЖНА БЫТЬ ПРЕДУСМОТРЕНА РОЗЕТКА С ЗАЗЕМЛЯЮЩИМ КОНТАКТОМ!

Удалите полиэтиленовую пленку с корпуса печи, если она наклеена. Откройте дверцу печи. Удалите упаковочные материалы и аксессуары, находящиеся внутри камеры, а также ленту клейкую с муфты вала мотора стола.

Установите внутрь камеры печи кольцо роликовое. Сверху кольца роликового установите стеклянное блюдо, совместив выступы стеклянного блюда и муфты вала мотора (согласно рисунку 2). Закройте дверцу печи.

Вставьте вилку шнура питания в розетку сети переменного тока. Печь готова к эксплуатации.

ВНИМАНИЕ: РОЗЕТКА ДОЛЖНА НАХОДИТЬСЯ В НЕПОСРЕДСТВЕННОЙ БЛИЗОСТИ ОТ ПЕЧИ, К НЕЙ ДОЛЖЕН БЫТЬ ОБЕСПЕЧЕН СВОБОДНЫЙ ДОСТУП, ЧТОБЫ В СЛУЧАЕ НЕОБХОДИМОСТИ МОЖНО БЫЛО НЕМЕДЛЕННО ОТКЛЮЧИТЬ ПЕЧЬ ОТ СЕТИ!



РЕЖИМЫ «МИКРОВОЛНЫ», «ГРИЛЬ» И КОМБИНИРОВАННЫЕ

Положите продукты в посуду, пригодную для приготовления в микроволновой печи.

Откройте дверцу печи. Поставьте посуду с продуктами на стеклянное блюдо и закройте дверцу.

Установите уровень мощности микроволн или режим работы печи, поворачивая переключатель **Мощность** до нужного значения в соответствии с таблицей 2. В режимах «Гриль» и комбинированных возможна установка только времени приготовления, мощности микроволн и гриля задаются автоматически и указаны таблицей 2.

Установите время приготовления, поворачивая регулятор **Время Размораживания(кг)**. Время устанавливается в пределах от 1 до 35 минут. После установки времени приготовления печь включится, загорится подсветка камеры печи.

Таблица 2

Режим	Условное обозначение на блоке управления	Уровень мощности, %		Применение
		микроволн	гриля	
«Микроволны»	130Вт	17	0	Размораживание продуктов. Размягчение замороженных кремов
	260Вт	33	0	Приготовление супов. Размягчение масла, маргарина. Размораживание продуктов
	440Вт	55	0	Тушение мяса. Приготовление рыбы, морепродуктов
	620Вт	77	0	Приготовление риса, рыбы, курицы, кусочков мяса
	800Вт	100	0	Разогревание. Кипячение молока, воды. Приготовление овощей

Пример – Вам необходимо готовить блюдо при микроволновой мощности 440Вт в течении 15 мин. Для этого:

- ♦ поместите продукты в печь;
- ♦ установите уровень мощности микроволн, поворачивая переключатель

Мощность в положение «**440Вт**»;

- ♦ поверните регулятор **Время Размораживание(кг)** в положение «**15**», после этого печь включится, загорится подсветка камеры печи.



НАСТРОЙКА ЧАСОВ

Разогрев готового к употреблению продукта или напитков происходит при выборе максимального уровня мощности 100%, установив переключатель **Мощность** в положение «**800Вт**» и задав регулятором **Время Размораживание(кг)** необходимое время разогревания.

Пример – для разогрева 250 мл супа необходимо три минуты, а для разогрева 150 мл сока – одна минута.

По истечении времени приготовления прозвучит звуковой сигнал, регулятор **Время Размораживание(кг)** установится в положение «**0**», подсветка камеры печи выключится.

Примечания

1 В процессе приготовления время приготовления может быть увеличено или уменьшено в любой момент поворотом регулятора **Время Размораживание(кг)**.

2 В процессе приготовления, для режима «**Микроволны**», можно изменить уровень мощности, повернув регулятор **Мощность**.

3 Если печь не используется, регулятор **Время Размораживание(кг)** должен находиться в положении «**0**».

4 Перед тем, как окончательно достать пищу из печи, убедитесь, что регулятор **Время Размораживание(кг)** находится в положении «**0**».

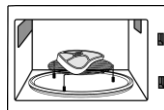

5 Ни в коем случае не включайте микроволновую печь, если в ней нет продуктов, это приведёт к её перегреву.

6 Будьте осторожны вынимая пищу, так как посуда, в которой она готовилась, будет горячей!

7 Использование комбинированных режимов позволяет комбинировать режимы «**Микроволны**».

РАЗМОРАЖИВАНИЕ ПО ВЕСУ

Режим «**Размораживание по весу**» позволяет размораживать продукты весом от 0,2 до 1,0 кг.

Положите замороженные продукты в посуду, пригодную для приготовления в микроволновой печи.

Откройте дверцу печи, потянув за ручку дверцы. Поставьте посуду с продуктами на стеклянное блюдо и закройте дверцу.

Установите уровень мощности микроволн, поворачивая переключатель **Мощность** в положение «**260Вт**». Затем, поворачивая регулятор **Время Размораживание(кг)**, установите вес продукта. После установки веса продукта печь включится, загорится подсветка камеры печи.

По истечении времени печь отключится и прозвучит звуковой сигнал.

Пример – Вам необходимо разморозить продукты весом 440г. Для этого:

- ♦ поместите продукты в печь;
- ♦ установите уровень мощности микроволн, поворачивая переключатель

Мощность в положение «**260Вт**»;



♦ поверните регулятор **Время(мин) Размораживание(кг)** в положение «0.4», после этого печь включится, загорится подсветка камеры печи.

Примечания

1 В процессе размораживания можно открыть дверцу, отделить части неоднородного продукта, например фарш или куски мяса, как только это станет возможным и размороженные части удалить из печи. Закройте дверцу и продолжите размораживание.

2 В процессе размораживания время размораживания может быть увеличено или уменьшено в любой момент поворотом **Время Размораживание(кг)**.

ПРЕРЫВАНИЕ РАБОТЫ ПЕЧИ В ПРОЦЕССЕ ПРИГОТОВЛЕНИЯ

Прерывание работы печи дает возможность перевернуть или перемешать пищу в процессе приготовления. Прервать процесс можно двумя способами:

1 **Временная остановка.** Откройте дверцу печи. Печь перестанет работать. Для продолжения процесса приготовления закройте дверцу.

2 **Полная остановка.** Установите регулятор **Время Размораживание(кг)** в положении «0». Процесс приготовления будет завершен. Для продолжения процесса приготовления регулятором **Время Размораживание(кг)** снова установите время приготовления.

ЧИСТКА ПЕЧИ

ВНИМАНИЕ: ПЕРЕД ЧИСТКОЙ ОТКЛЮЧИТЕ ПЕЧЬ ОТ СЕТИ, ВЫНУВ ВИЛКУ ШНУРА ПИТАНИЯ ИЗ РОЗЕТКИ!

Необходимо регулярно чистить печь и удалять все остатки пищи.

При чистке печи слюдяную пластину не удалять!

Регулярно производите чистку внутренней и внешней поверхности печи, дверцы и уплотнительной прокладки дверцы.

ПРЕДОСТЕРЕЖЕНИЕ: ЖИР, НАКОПИВШИЙСЯ ВНУТРИ ПЕЧИ, МОЖЕТ ПЕРЕГРЕТЬСЯ, ЧТО ПРИВЕДЕТ К ПОЯВЛЕНИЮ ДЫМА!

Удаляйте загрязнения влажной салфеткой с использованием нейтральных моющих средств, вытирайте насухо.

Не допускайте попадания воды в вентиляционные отверстия печи.

Не используйте аэрозоли, абразивные порошки, химические растворители и воспламеняющиеся вещества.

Во время очистки панели управления оставляйте дверцу печи открытой.

Если пар сконденсируется внутри или снаружи печи по периметру дверцы, вытрите панели мягкой тряпкой. Это никоим образом не свидетельствует о неисправности печи.

Стеклоочистительное блюдо мойте по мере необходимости в мыльной воде и вытирайте насухо. Допускается мыть стеклянное блюдо в посудомоечных машинах.

Регулярно производите очистку роликового кольца и дна камеры печи во избежание появления шума при работе печи. Допускается мыть роликовое кольцо в посудомоечной машине.



ПОДХОДЯЩАЯ ЖАРОПРОЧНАЯ ПОСУДА

Для приготовления/разморозки продуктов микроволновая энергия должна проникать через контейнер, чтобы достичь пищи. Поэтому так важно использовать подходящую посуду.

Рекомендуется отдавать предпочтение круглым/овальным блюдам, а не квадратным/прямоугольным, поскольку на углах пища может пережариваться. Ниже приведен список разнообразной посуды, пригодной для применения.

Посуда	Микроволны	Комментарии
Алюминиевая фольга Контейнеры из фольги	✓ / ✗	Вы можете использовать небольшие кусочки фольги для защиты продуктов от перегрева. Фольга должна быть расположена на расстоянии не менее 2 см от стенок печи, в противном случае возможно искрение. Контейнеры из фольги использовать не рекомендуется, если только иное не заявлено производителем, например, Microfoil [®] , точно следуйте инструкциям.
Блюда для запекания	✓	Всегда придерживайтесь инструкций производителя. Не превышайте указанное время приготовления. Будьте осторожны, поскольку блюда сильно нагреваются.
Фарфор и керамика	✓ / ✗	Как правило, фарфоровая, керамическая и глазурированная глиняная посуда, а также посуда из твердого английского фарфора, пригодна для применения, при условии, что она не декорирована металлическими элементами.
Стеклопосуда, например, Pyrex [®]	✓	Будьте осторожны, используя тонкое стекло, поскольку в случае внезапного нагрева оно может треснуть или разбиться.
Металл	✗	Металлическую посуду использовать не рекомендуется, поскольку существует вероятность возникновения искр, которые могут привести к возгоранию.
Контейнеры из пластика/ пенопласта, например, для блюд быстрого приготовления	✓	Будьте осторожны, поскольку под воздействием высоких температуры некоторые контейнеры могут деформироваться, расплавиться или потерять цвет.
Пищевая пленка	✓	Не должна касаться пищи и требует прокалывания в нескольких местах для выхода пара.
Пакеты для замораживания/ запекания	✓	Должны быть проколоты для выхода пара. Убедитесь в том, что пакеты подходят для использования в микроволновых печах.
Бумажные тарелки, чашки и кухонная бумага	✓	Не используйте пластиковые или металлические зажимы, поскольку они могут расплавиться или привести к возгоранию вследствие "искрения" металла.
Соломенные и деревянные контейнеры	✓	Используйте только для нагрева или впитывания влаги. Будьте осторожны, поскольку перегрев может привести к возгоранию.
Переработанная бумага или газеты	✗	Не оставляйте печь без присмотра в процессе использования данных материалов, поскольку перегрев может привести к возгоранию. Могут содержать частицы металла, которые могут стать причиной возгорания вследствие "искрения".



ВНИМАНИЕ:

В процессе приготовления пищи в пластиковых или бумажных контейнерах тщательно контролируйте работу печи, поскольку существует опасность возгорания.



ВНИМАНИЕ: НЕ ИСПОЛЬЗУЙТЕ КОММЕРЧЕСКИЕ ЧИСТЯЩИЕ СРЕДСТВА ДЛЯ ПЛИТ, ПАРОВЫЕ ОЧИСТИТЕЛИ, АБРАЗИВНЫЕ МАТЕРИАЛЫ, СРЕДСТВА, СОДЕРЖАЩИЕ ТВЕРДЫЕ ЧАСТИЦЫ ИЛИ ГИДРООКИСЬ НАТРИЯ, А ТАКЖЕ ШЛИФУЮЩИЕ ГУБКИ НА КАКИХ-ЛИБО ЧАСТЯХ ВАШЕЙ МИКРОВОЛНОВОЙ ПЕЧИ.

РЕГУЛЯРНО ЧИСТИТЕ ПЕЧЬ И УДАЛЯЙТЕ ВСЕ ОСТАТКИ ПИЩИ - Держите печь в чистоте, в противном случае возможно повреждение поверхностей. Это может негативным образом отразиться на сроке службы устройства и привести к возникновению опасных ситуаций.

Внешний корпус печи

Вы можете с легкостью очистить внешние поверхности печи с помощью мыльной воды. Удалите мыло при помощи влажной салфетки и протрите внешние поверхности мягким полотенцем.

Панель управления

Прежде чем приступить к очистке, откройте дверцу, чтобы деактивировать контрольную панель. Протирайте панель салфеткой, смоченной в чистой воде, до полного очищения.

Не используйте чрезмерное количество воды, а также химические или абразивные чистящие средства.

Внутренняя камера печи

1. После каждого использования, пока печь еще теплая, вытирайте все брызги или пятна при помощи мягкой влажной салфетки или губки. Для устранения более сильных загрязнений используйте мягкий мыльный раствор или несколько раз вытрите их влажной салфеткой до удаления всех остатков.

Не снимайте крышку волновода.

2. Следите за тем, чтобы мыльный раствор или вода не попадали в небольшие вентиляционные отверстия, расположенные на стенках, поскольку это может привести к повреждению печи.

3. Не используйте для очистки внутренней камеры чистящие средства в виде спрея.

Следите за тем, чтобы крышка волновода всегда была чистой.

Крышка волновода изготовлена из хрупкого материала, поэтому ее очистка должна производиться с особой осторожностью (см. инструкции ниже).

ПРИМЕЧАНИЕ: Чрезмерное намочение может привести к повреждению крышки волновода.

Крышка волновода относится к расходным материалам, без должного ухода возникнет необходимость в ее замене.

Поворотный столик и подставка поворотного столика

Выньте поворотный столик и подставку из печи.

Вымойте поворотный столик и подставку мягким мыльным раствором. Вытрите насухо мягкой салфеткой. Поворотный столик и подставка подходят для мытья в посудомоечной машине.

Дверца

Чтобы удалить все следы загрязнений, регулярно очищайте дверцу с обеих сторон, а также уплотнители и смежные части мягкой влажной салфеткой. Не используйте абразивные чистящие средства.

ПРИМЕЧАНИЕ: Не используйте паровые очистители.

Совет по очистке - Чтобы упростить процедуру мытья печи:

Положите в миску половинку лимона, добавьте 300 мл воды и разогревайте на уровне мощности 100% в течение 10 - 12 минут.

Начисто протрите печь при помощи мягкой сухой салфетки.

SHARP

Напечатано в Китае

PN.:16170000A52978