

Русский

Инструкция по эксплуатации Светодиодный телевизор

Модель 32 дюйма



Модель 49 дюйма



VIERA

Для получения более подробных инструкций см. [eHELP]
(Встроенная инструкция по эксплуатации).

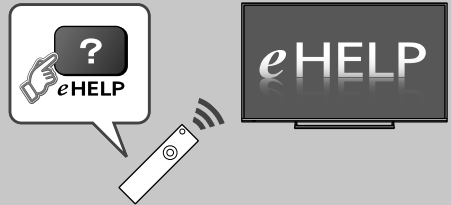

- Использование [eHELP] → (стр. 15)

Благодарим Вас за покупку изделия компании Panasonic.

Перед эксплуатацией данного изделия внимательно прочитайте эту инструкцию и сохраните её для последующих ссылок.

Перед началом использования внимательно ознакомьтесь с разделом этого руководства "Меры предосторожности".

Изображения, приведенные в этом руководстве, используются только для пояснительных целей.

При необходимости обращения к местному дилеру Panasonic за помощью см. общеевропейский гарантийный талон.

M0216-0

EAZ



TQB4GC1564

Русский

Важная информация

Примечание относительно функций DVB/передачи данных по каналам телевизионного вещания/IPTV

- Данный телевизор разработан в соответствии со стандартами (по состоянию на август 2015 г.) цифровых наземных служб DVB-T / T2 (MPEG2 и MPEG4-AVC(H.264)) и цифровых кабельных служб DVB-C (MPEG2 и MPEG4-AVC(H.264)).
Проконсультируйтесь с вашим местным дилером по вопросам доступности служб DVB-T/T2 в вашем регионе.
Проконсультируйтесь с Вашим поставщиком услуг кабельного телевидения по вопросу доступа к службам DVB-C для этого телевизора.
- Если сигнал не отвечает стандартам DVB-T/T2 или DVB-C, данный телевизор может работать неправильно.
- В зависимости от страны, региона, вещательной компании, поставщика услуг и характеристик сети могут быть доступны не все функции.
- С данным телевизором не все модули CI работают надлежащим образом. Проконсультируйтесь с Вашим поставщиком услуг по вопросам работы модуля CI.
- Данный телевизор может работать ненадлежащим образом с модулем CI, который не был утвержден поставщиком услуг.
- В зависимости от поставщика услуг может взиматься дополнительная плата.
- Не гарантируется совместимость со службами, запуск которых планируется в будущем.



- Для получения информации о товарных знаках см. [eHELP] (Поддержка > Лицензии).

В этом руководстве используется изображение TX-49DSR500, если не указано иное.

Изображения могут различаться в зависимости от модели.

Содержание

Обязательно прочитайте

Важная информация	2
Меры предосторожности	3

Руководство по быстрой подготовке к эксплуатации

Дополнительные принадлежности	5
Соединения	7
Идентификация элементов управления	11
Первоначальная автонастройка	13

Использование VIERA

Работа	14
Использование eHELP	15

Другие

Часто задаваемые вопросы	16
Уход	17
Технические характеристики	17

Компания Panasonic не гарантирует работу и функционирование периферийных устройств сторонних производителей и отказывается от любой ответственности за повреждение, возникшее в результате работы и/или функционирования таких периферийных устройств сторонних производителей.

Этот продукт выпускается по лицензии согласно патентному портфелю AVC для личного и некоммерческого использования потребителем с целью (i) кодирования видеозаписей в соответствии со стандартом AVC ("Видео AVC") и/или (ii) декодирования видеозаписей AVC, закодированных потребителем в ходе личной некоммерческой деятельности и/или полученных от провайдера видеоинформации, имеющего разрешение на предоставление видеозаписей AVC. Использование с иными другими целями, прямо или косвенно, не разрешается.

Для получения дополнительной информации обращайтесь в компанию MPEG LA, LLC.

См. <http://www.mpegla.com>.

Транспортируйте только в вертикальном положении.



Эта метка указывает на то, что конструкция продукта спроектирована с двойной изоляцией.



Эта метка указывает на то, что продукт работает под напряжением переменного тока.

Меры предосторожности

Во избежание поражения электрическим током, пожара, повреждений и травм соблюдайте перечисленные ниже меры предосторожности:

■ Сетевой шнур и штепсельная вилка

Внимание

При ненормальном функционировании телевизора немедленно отсоедините штепсельную вилку!

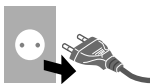

- Данный телевизор следует подключать к сети электропитания переменного тока ~ 220–240 В, 50 / 60 Гц.
- Полностью вставляйте штепсельную вилку в сетевую розетку.
- Для полного отключения устройства требуется извлечь штепсельную вилку из сетевой розетки. Следовательно, штепсельная вилка должна всегда находиться в открытом доступе.
- Отсоедините штепсельную вилку от сети электропитания до очистки телевизора.
- Не трогайте штепсельную вилку мокрыми руками.



- Не повреждайте шнур питания.

- Не ставьте на сетевой шнур тяжелые предметы.



- Не размещайте сетевой шнур возле источников высокой температуры.



- Не тяните за шнур питания. Держитесь за корпус штепсельной вилки при отсоединении шнура питания.



- Не перемещайте телевизор со шнура питания, подсоединенным к сетевой розетке.
- Не перекручивайте шнур питания, не сгибайте его сильно и не растягивайте.
- Не используйте поврежденную штепсельную вилку или сетевую розетку.
- Следите за тем, чтобы телевизор не раздавил шнур питания.
- Используйте только шнур питания, поставляемый с этим телевизором.

■ Соблюдайте осторожность

Внимание

- Не снимайте крышки и не вносите модификации в телевизор самостоятельно, поскольку возможно поражение электрическим током при контакте с внутренними деталями устройства, находящимися под напряжением. Пользователь не может отремонтировать детали, размещенные внутри.



- Не подвергайте телевизор воздействию дождя или чрезмерной влажности. Над телевизором нельзя размещать сосуды, содержащие жидкость, например вазы. Не подставляйте ТВ под каплющую или текущую воду.



- Не допускайте, чтобы через вентиляционные отверстия в телевизор попадали посторонние предметы.
- Не используйте подставку или крепежное оборудование сторонних производителей. Обязательно обращайтесь к местному дилеру Panasonic для выполнения настройки или установки с использованием рекомендованных кронштейнов для крепления на стену.
- Не подвергайте дисплейную панель сильным внешним воздействиям или ударам.
- Не разрешайте детям взбираться на телевизор.
- Не устанавливайте телевизор на наклонных или неустойчивых поверхностях, а также убедитесь, что край телевизора не свисает.



Внимание

Не устанавливайте телевизор на неустойчивую поверхность. Телевизор может упасть, что может привести к серьезным травмам или летальному исходу. Во избежание травм, главным образом, детских, соблюдайте следующие простые меры предосторожности.

- Производители телевизора рекомендуют использовать шкафы или стойки.
- Используйте только такую мебель, которая может надежно удерживать телевизор.
- Убедитесь, что телевизор не выходит за края мебели, на которой он установлен.
- Не устанавливайте телевизор на высокую мебель (например, стенной или книжный шкаф) без надежного закрепления мебели и телевизора на подходящей поверхности.
- Не помещайте под телевизор тканевые и прочие материалы при установке его на тумбу.
- Оповещайте детей об опасных последствиях лазания по мебели в целях достать телевизор или пульт управления.

Если ваш телевизор был перемещен в другое место, следует так же применять вышеуказанные меры предосторожности.

- Данный телевизор предназначен для установки на стол.
- Не подвергайте телевизор воздействию прямых солнечных лучей и других источников тепла.



**Для предотвращения
месте. пожара никогда
не оставляйте свечи
или другой источник
открытого огня вблизи
телевизионного
приемника**



■ Опасность удушения

Внимание

- Упаковка этого продукта может вызвать удушение, а некоторые мелкие детали могут представлять опасность удушения для детей. Храните эти детали так, чтобы они были недоступны для маленьких детей.

■ Подставка

Внимание

- Не разбирайте и не модифицируйте подставку.

Предостережение

- Используйте только ту подставку, которая поставляется с этим телевизором.
- Не используйте подставку, если она искривлена или физически повреждена. Если это произошло, немедленно обратитесь к ближайшему дилеру Panasonic.
- Во время установки убедитесь в том, что все винты надежно завинчены.
- Во время установки на подставку не допускайте ударов по телевизору.
- Не разрешайте детям взбираться на подставку.
- Установка телевизора на подставку и снятие с нее должно осуществляться силами не менее двух людей.
- Установка телевизора и его снятие с подставки должны выполняться с соблюдением указанной инструкции.

■ Радиоволны

Внимание

- Не используйте телевизор в медицинских учреждениях или в местах с медицинским оборудованием. Радиоволны могут вызвать помехи для медицинского оборудования, что может привести к несчастным случаям в результате неисправности.
- Не используйте телевизор вблизи оборудования с автоматическим управлением. Например, автоматические двери или пожарная сигнализация. Радиоволны могут вызывать помехи для оборудования с автоматическим управлением, что может привести к несчастным случаям в результате неисправности.
- Если вы носите кардиостимулятор, держитесь от телевизора на расстоянии не менее 15 см. Радиоволны могут вызвать помехи в работе кардиостимулятора.
- Не разбирайте телевизор самостоятельно.

■ Встроенный модуль беспроводной локальной сети

Предостережение

- Не используйте встроенный модуль беспроводной локальной сети, чтобы подключиться к беспроводной сети (SSID*), для доступа к которой у вас нет прав доступ. Эти сети могут отображаться в результатах поиска. Тем не менее, их использование может рассматриваться как несанкционированный доступ.
*SSID — это имя для определения конкретной беспроводной сети для передачи данных.
- Не подвергайте встроенный модуль беспроводной локальной сети воздействию высоких температур, прямых солнечных лучей или влаги.
- Данные, получаемые и передаваемые через радиоволны, могут отслеживаться и перехватываться.
- Встроенный модуль беспроводной локальной сети использует частоты 2,4 и 5 ГГц. Во избежание возникновения неисправности или медленного отклика, вызванных помехами радиоволн при использовании встроенного модуля беспроводной локальной сети, держите телевизор вдали от устройств, которые используют сигналы 2,4 и 5 ГГц (например, микроволновые печи и мобильные телефоны).
- При возникновении проблем из-за статического напряжения телевизор может завершить работу в целях самозащиты. В этом случае выключите переключатель питания вкл. / выкл. телевизора, а затем снова включите его.

■ Вентиляция

Предостережение

Вокруг телевизора должно быть достаточное свободное пространство (минимум 10 см) для отвода избытка тепла; в противном случае возможен быстрый выход некоторых электронных компонентов из строя.

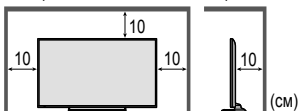

- Не препятствуйте вентиляции, закрывая вентиляционные отверстия такими предметами, как газеты, скатерти и шторы. 
- Независимо от того, используется подставка или нет, всегда проверяйте, что вентиляционные отверстия в нижней части телевизора не заблокированы и что имеется достаточное свободное пространство для надлежащей вентиляции.

■ Перемещение телевизора

Предостережение

Отсоедините все кабели до перемещения телевизора.

- Для перемещения телевизора требуется по крайней мере два человека.

■ При длительном неиспользовании

Предостережение

Этот телевизор все еще будет потреблять некоторое количество электроэнергии даже в выключенном состоянии до тех пор, пока штепсельная вилка подсоединена к действующей сетевой розетке.

- Отсоедините штепсельную вилку от настенной розетки, если телевизор не будет использоваться в течение длительного периода времени.

■ Чрезмерная громкость

Предостережение

- Не делайте слишком громкий звук в наушниках. Это может привести к необратимому повреждению слуха. 
- При возникновении в ушах шумов от вибрации уменьшите громкость или временно прекратите пользоваться наушниками.

■ Батареи пульта дистанционного управления

Предостережение

- Неправильная установка может стать причиной утечки электролита из батареек, коррозии и взрыва.
- Заменяйте только такими же или равноценными батарейками.
- Не используйте вместе старые и новые батарейки.
- Не используйте вместе батарейки разных типов (например, щелочные и марганцевые батарейки).
- Не используйте аккумуляторные никель-кадмиевые батареи (Ni-Cd и т. п.).
- Не сжигайте и не разрушайте батарейки.
- Не допускайте чрезмерного нагревания батареек, например, солнечными лучами, огнем и т. п.
- Утилизируйте батарейки правильно.
- Если устройство не будет использоваться в течение длительного времени извлеките батарейки, чтобы предотвратить утечку электролита, коррозию и опасность взрыва.

Дополнительные принадлежности

Дистанц. управление

- ➔ (стр. 11)
- N2QAYB001009



Подставка

- ➔ (стр. 6, 7)

(TX-32DSR500)

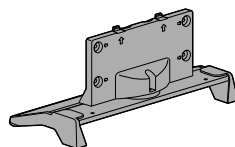

(TX-49DSR500)

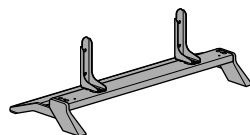

Шнур питания

- ➔ (стр. 8)

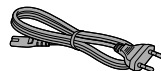

Батареи (2)

- R6
- ➔ (стр. 12)



Инструкция по эксплуатации

Общоевропейский гарантийный талон

- Принадлежности могут быть размещены отдельно. Проследите за тем, чтобы не выбросить их непреднамеренно.

Сборка / отсоединение подставки

(TX-32DSR500)

А Сборочный винт (3)



В Сборочный винт (4)



С Кронштейн

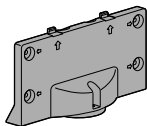

Д Основание

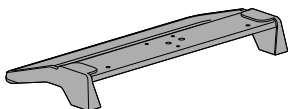

■ Сборка подставки

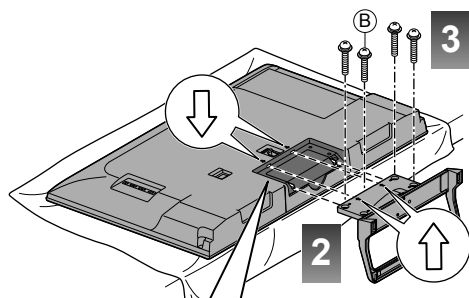
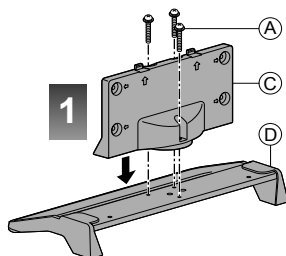

3

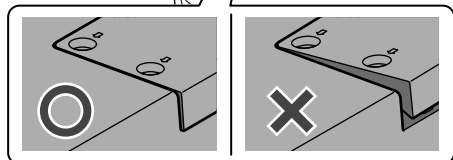

(TX-49DSR500)

А Сборочный винт (4)



В Сборочный винт (4)



С Кронштейн (2)



Д Основание

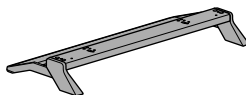

■ Сборка подставки

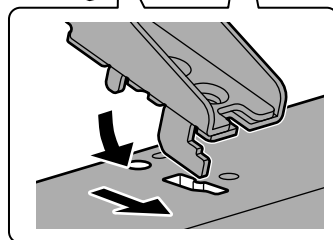
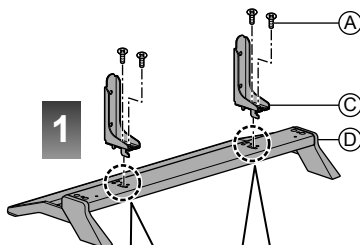

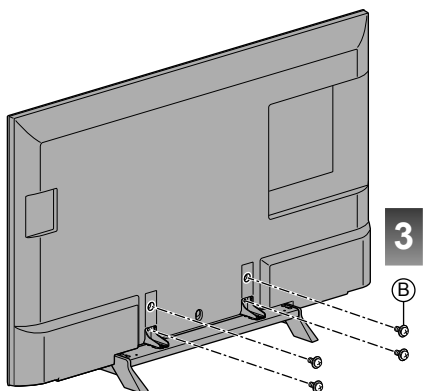
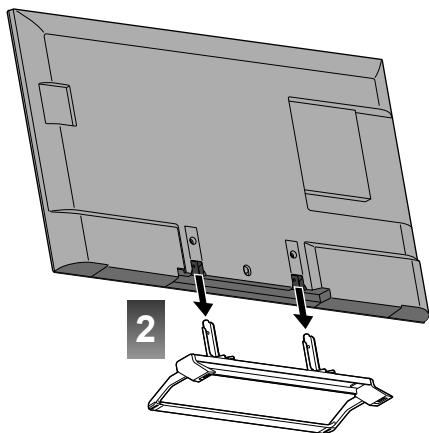

Отсоединение подставки от телевизора

В случае использования настенного кронштейна или повторной упаковки телевизора обязательно отсоедините подставку нижеуказанным образом.

- 1 Извлеките сборочные винты **ⓑ** из телевизора.
- 2 Отсоедините подставку от телевизора.
- 3 Извлеките сборочные винты **ⓐ** из кронштейна.

Соединения

- Изображенное внешнее оборудование и кабели не поставляются с этим телевизором.
- Перед присоединением или отсоединением любых шнуров убедитесь, в том, что аппарат отсоединен от сетевой розетки.
- При подключении убедитесь в использовании правильных типов разъемов и кабельных вилок.
- Используйте полнопроводной HDMI-совместимый кабель.
- Используйте полнопроводной кабель SCART.
- Держите телевизор вдали от электрооборудования (видеооборудование и т. д.) и от оборудования с инфракрасным датчиком. В противном случае это может привести к искажению изображения/звука, а также может быть нарушена работа этого оборудования.
- Прочитайте также, пожалуйста, руководство по эксплуатации подключаемого оборудования.

Разъёмы

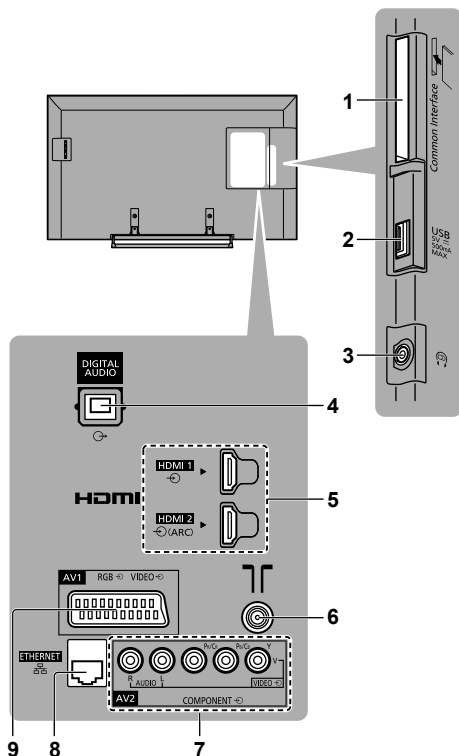

- 1 Slot CI ➔ (стр. 10)
- 2 USB-порт
- 3 Гнездо головных телефонов ➔ (стр. 10)
- 4 DIGITAL AUDIO
- 5 HDMI1 - 2 ➔ (стр. 9, 10)
- 6 Клемма наземной антенны/кабеля ➔ (стр. 8)

7 AV2 (COMPONENT / VIDEO) ⇒ (стр. 9, 10)

8 разъем ETHERNET ⇒ (стр. 9)

9 AV1 (SCART) ⇒ (стр. 8, 9)

Основные подсоединения

■ Шнур питания

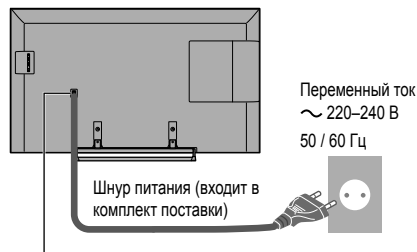

Плотно вставьте штепсельную вилку на место.

Модель 32 дюйма

Модель 49 дюйма

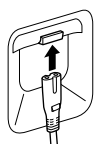
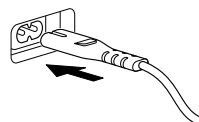

- При отсоединении шнура питания сначала обязательно отсоедините штепсельную вилку от сетевой розетки.

■ Антенна

Телевизор

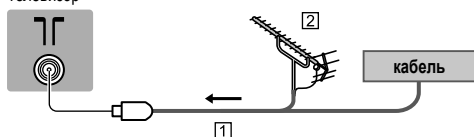

1 Кабель RF

2 Наземная антенна

- Для DVB-C, DVB-T, Аналоговый

Подключение DVB-via-IP

Этот телевизор оснащен функцией DVB-via-IP и может быть подключен к серверу DVB-via-IP или совместимым серверам SAT>IP для получения широкоэвещательной трансляции.

- Подключаться к серверу DVB-via-IP рекомендуется с помощью кабеля LAN.

■ Проводное соединение

Телевизор

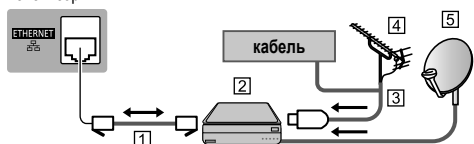

1 Кабель LAN (экранированный)

- Используйте кабель LAN с экранированной витой парой (STP).

2 Сервер DVB-via-IP

3 Кабель RF

4 Наземная антенна

5 Спутниковая тарелка

■ Беспроводное соединение

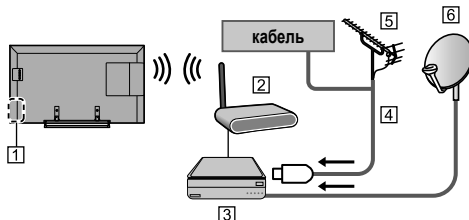

1 Встроенный модуль беспроводной локальной сети

2 Точка доступа

3 Сервер DVB-via-IP

4 Кабель RF

5 Наземная антенна

6 Спутниковая тарелка

- Эта функция может быть недоступна в зависимости от состояния сети и вещания.
- Информацию о подключении см. в инструкции по эксплуатации сервера DVB-via-IP.
- Для получения дополнительной информации см. [eHELP] (функции > DVB-через-IP).

Устройства AV

■ Записывающее устройство DVD / видеомэгнитофон

Телевизор

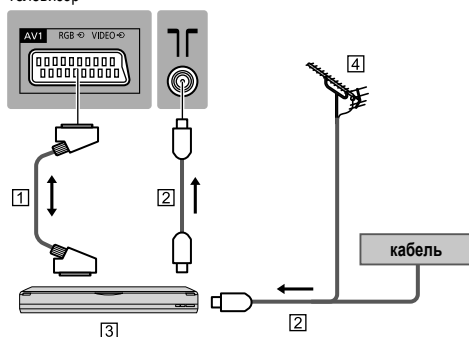

- 1 Кабель SCART
- 2 Кабель RF
- 3 Записывающее устройство DVD / видеомангофон
- 4 Наземная антенна

■ Записывающее устройство DVD (VCR)/ видеомангофон и ресивер

Телевизор

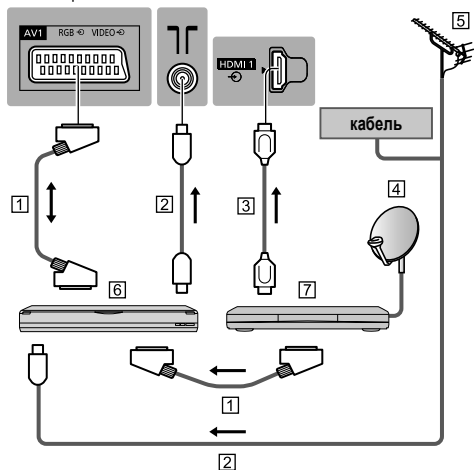

- 1 Кабель SCART
- 2 Кабель RF
- 3 Кабель HDMI
- 4 Спутниковая тарелка
- 5 Наземная антенна
- 6 Записывающее устройство DVD / видеомангофон
- 7 Спутниковый приемник

Сеть

Для использования интернет-служб требуется наличие широкополосной сети.

- Если вам не предоставлены службы широкополосной сети, обратитесь к продавцу для получения помощи.
- Подготовьте интернет-окружение для проводного и беспроводного соединений.
- При первом использовании телевизора запустится настройка подключения к сети. ➔ (стр. 13)

■ Проводное соединение

Телевизор

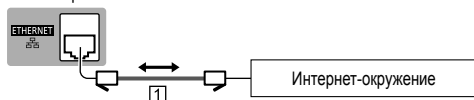

- 1 Кабель LAN (экранированный)
 - Используйте кабель LAN с экранированной витой парой (STP).

■ Беспроводное соединение



- 1 Встроенный модуль беспроводной локальной сети
- 2 Точка доступа

Прочие соединения

■ DVD плеер

(оборудование с разъемом COMPONENT)

Телевизор

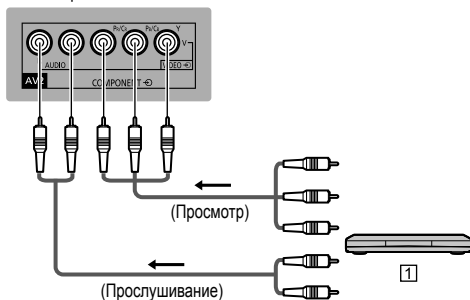

- 1 DVD плеер

■ Видеокамера / Игровая приставка

(оборудование с разъемом VIDEO)

Телевизор

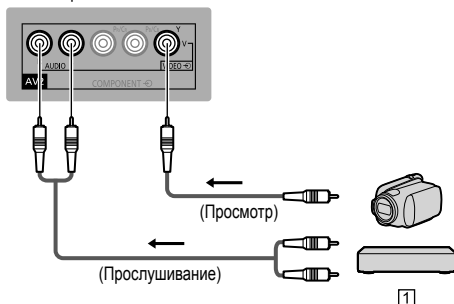

- 1 Видеокамера / Игровая приставка

■ Усилитель (прослушивание через внешние динамики)

- Используйте кабель HDMI2 для подключения телевизора к усилителю, оснащенный функцией ARC (функция обратного аудиоканала).

Для подключения усилителя без функции ARC используйте разъем DIGITAL AUDIO.

- Для прослушивания многоканального звучания с внешнего оборудования (например, Dolby Digital 5.1кан) подсоедините оборудование к усилителю. Информацию о подключении см. в инструкции по эксплуатации оборудования и усилителя.

Телевизор

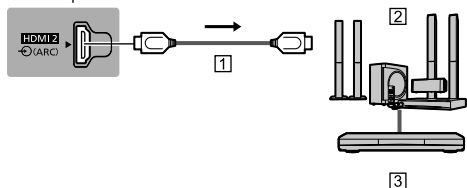

1 Кабель HDMI

2 Усилитель с системой громкоговорителей

3 Внешнее оборудование (DVD плеер и т. д.)

■ наушников

- Для получения информации о настройках громкости см. [eHELP] (Настройки > Звук).

Телевизор

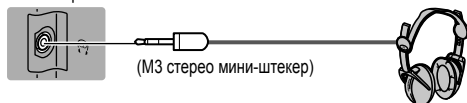

(M3 стерео мини-штекер)

■ Обычный интерфейс

- Каждый раз при подсоединении или отсоединении модуля CI выключайте переключатель питания вкл./выкл. телевизора.
- Если смарт-карта и модуль CI поставляются в комплекте, сначала подключите модуль CI, а затем вставьте в него смарт-карту.
- Установите или извлеките полностью модуль CI в правильном направлении, как показано на рисунке.
- Появятся обычно закодированные каналы. (Просматриваемые каналы и их функции зависят от модуля CI.)

Если зашифрованные каналы не отображаются

➔ **[Обычный интерфейс] в «Меню установок»**

- На рынке могут быть представлены модули CI со встроенными программами более поздних версий, не обеспечивающими полное взаимодействие с этим новым телевизором CI+ v1.3. В этом случае обратитесь к поставщику содержимого.
- Для получения дополнительной информации см. [eHELP] (Функции > Обычный интерфейс), прочтите руководство по эксплуатации модуля CI или обратитесь к поставщику содержимого.

Телевизор

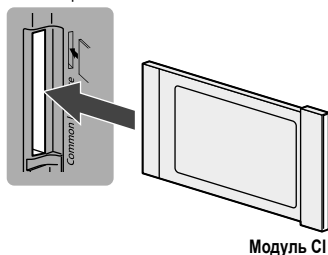

Модуль CI

■ VIERA Link

- Используйте HDMI1 - 2 для соединения VIERA Link.
- Для получения дополнительной информации см. [eHELP] (Функции > VIERA Link "HDAVI Control™").

Идентификация элементов управления

Дистанц. управление

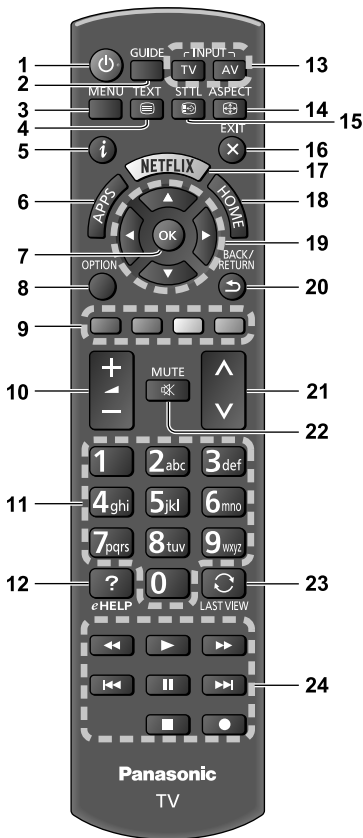

1 [Power]: Переключатель включения / выключения режима ожидания

2 ТВ Гид

- Отображает электронную программу передач.

3 [Главное меню]

- Нажмите для получения доступа к «Изображение», «Звук», «Сеть», «Таймер», а также к меню установки и справки.

4 Кнопка телетекста

5 Информация

- Отображает информацию о канале и о программе.

6 APPS

- Отображает [Список приложений] (Список приложений).

7 OK

- Подтверждает выбор и вариант.
- Нажмите после выбора позиций каналов, чтобы быстро изменить канал.
- Отображает список каналов.

8 [Дополнительное меню]

- Удобная дополнительная настройка просмотра, звука и т.д.

9 Цветные кнопки

(красный-зеленый-желтый-синий)

- Используются для выбора, навигации и управления различными функциями.

10 Громкость больше / меньше

11 Цифровые кнопки

- Изменяет канал и страницы телетекста.
- Устанавливает символы.
- В режиме ожидания включает телевизор.

12 [eHELP]

- Отображает [eHELP] (Встроенная инструкция по эксплуатации).

13 Выбор режима входа

- Телевидение - переключение на DVB-C / DVB-T / DVB-via-IP / Аналоговый.
- AV - переключает в режим входа AV из списка "Выбор входа".

14 Формат

- Меняет соотношение сторон телевизионного изображения.

15 Субтитры

- Отображает субтитры.

16 Выход

- Возврат на главный экран [Домашняя страница].

17 Netflix

- Прямой доступ к службе NETFLIX.
- Для использования этой функции в полной мере требуется наличие широкополосной сети.
- Работа этой службы может быть остановлена или изменена без уведомления.

18 HOME

- Отображает главный экран [Домашняя страница].

19 Кнопки курсора

- Осуществляет выбор и регулировку.

20 Возврат

- Возвращает к предыдущему меню / странице.

21 Номер канала больше / меньше

22 Включение / выключение приглушения звука

23 Предыдущий просмотр

- Переключает на предыдущий канал или режим входа.

24 Операции для контента, подключенного оборудования и т. д.

■ Установка/удаление батареек

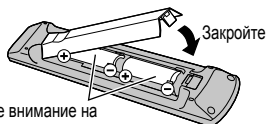
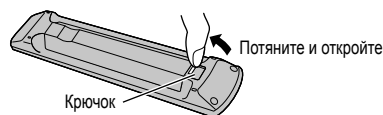

Обратите внимание на правильную полярность (+ или -)

Панель индикаторов/управления

- При нажатии кнопок 4, 5, 6 указание панели управления отображается в правой части экрана в течение 3 секунд для подсветки нажатой кнопки.

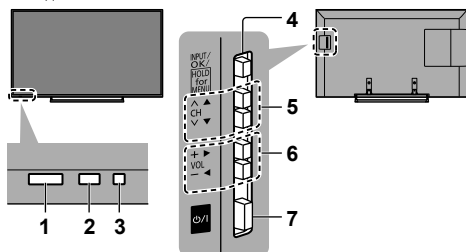

Задняя панель телевизора

1 Приемник сигнала дистанционного управления

- Не помещайте никакие предметы между приемником сигнала дистанционного управления телевизора и пультом дистанционного управления.

2 Датчик освещенности

- Отслеживает яркость для регулирования качества изображения, когда установка [Датчик освещенности] в Меню изображения задана со значением [Вкл.].

3 Индикатор питания

Красный: Режим ожидания

Зеленый: Вкл.

Оранжевый: Режим ожидания с некоторыми активными функциями (функция сети и т. д.)

- Светодиод мигает, когда телевизор принимает команду с пульта дистанционного управления.

4 Выбор режима входа

- Нажимайте повторно до тех пор, пока не появится нужный режим.

[Главное меню]

- Для отображения главного меню нажмите и удерживайте в течение 3 секунд.

ОК (в системе меню)

5 Номер канала больше / меньше

- Перемещение курсора вверх / вниз (в системе меню)

6 Громкость больше / меньше

- Перемещение курсора влево / вправо (в системе меню)

7 Переключатель включения / выключения сетевого питания

- Используется для включения и выключения сетевого питания.
- Для полного отключения устройства требуется извлечь штепсельную вилку из сетевой розетки.
- [⏻/⏻]: Режим ожидания / Включение

Первоначальная автонастройка

При первом включении телевизора начинается автоматический поиск доступных каналов, а также предлагаются варианты настройки телевизора.

- Действия этих пунктов не нужны, если установка была выполнена Вашим местным дилером.
- Перед запуском автонастройки завершите соединения (стр. 7 - 10) и настройку (при необходимости) подключенного оборудования. Относительно информации о настройке подсоединенного оборудования прочитайте руководство по эксплуатации оборудования.

1 Подключите телевизор к действующей сетевой розетке и включите питание



- Для отображения требуется несколько секунд.

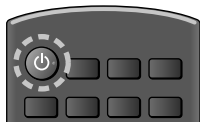

2 Выберите следующие элементы

Настройте каждый элемент с помощью следующих инструкций экранной подсказки.

Пример:



■ Использование пульта дистанционного управления



Переместите курсор



Перейдите к элементу / сохраните настройку

BACK/
RETURN



Вернитесь к предыдущему элементу (при наличии)

Выберите язык

Выберите [Дома]

Выберите [Дома] для использования телевизора дома.

- Условия просмотра [В магазине] предназначены для витрин магазина.
- Чтобы изменить условия просмотра позже, вам потребуется инициализировать все настройки путем доступа к начальным установкам.

Настройка сетевого соединения

Выберите вашу страну

Выберите режим телевизионного сигнала, который требуется настроить, и затем выберите функцию начальной автонастройки [Начать автонастройку]

: настроить (поиск доступных каналов)

: пропустить настройку

• Экран автонастройки зависит от страны и выбранного режима сигнала.

• [Настройки сети DVB-C]

В обычных случаях [Частота] и [Сетевой ID] установите на [Авто].

Если [Авто] не отображается или если необходимо, с помощью цифровых кнопок введите значения для [Частота] и [Сетевой ID], которые Вы получите от Вашего поставщика услуг кабельного телевидения.

3 Выберите тип главного экрана [Домашняя страница]

Отобразится демонстрация, поясняющая, как использовать функцию главного экрана [Моя домашняя страница]. Во время демонстрации следуйте инструкциям экранной подсказки, а затем выберите необходимый главный экран [Домашняя страница].

Пример: [Выб. дом. страницы]



Пример: [Страница ТВ]



Теперь автоматическая установка завершена, и ваш телевизор готов для просмотра.

Если настройка завершилась неудачей, проверьте подключение кабеля RF и сетевое соединение, а затем следуйте инструкциям экранной подсказки.

Примечание

- Телевизор переходит в режим ожидания, если в течение 4 часов не выполняется никаких операций, а для функции [Авто Режим ожидания] в меню таймера установлен параметр [Вкл.].
- Телевизор переходит в режим ожидания, если в течение 10 минут не получен сигнал и не выполняется никаких операций, а для функции [Откл.пит.при отсут.сигн] в меню таймера установлен параметр [Вкл.].
- Повторная настройка всех каналов
 - ➔ [Автонастройка] в [Меню настройки] (меню установок)
- Добавление доступного режима телевизионного сигнала
 - ➔ [Добавить ТВ-сигнал] в [Меню настройки] (меню установок)
- Инициализация всех настроек
 - ➔ [Начальные установки] в [Системное меню] (меню установок)

Работа

Включите питание

⏻ (Телевизор)

или

 (Дистанц. управление)

- Переключатель питания вкл. / выкл. должен быть включен. (стр. 12)

Отображается последний просмотренный главный экран [Домашняя страница].

Пример: [Страница ТВ]

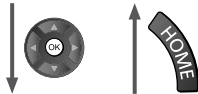

Пример: Экран с выбранным контентом



- Для возвращения к главному экрану [Домашняя страница] в любое время



- Главный экран [Домашняя страница] можно настроить для отображения необходимой информации, для получения доступа к определенным функциям, для выбора главного экрана [Домашняя страница] по умолчанию и т. д. Для получения дополнительной информации следуйте инструкциям экранной подсказки или см. [eHELP] (Моя домашняя страница > Моя домашняя страница).

Просмотр телевизора

1 Выберите режим просмотра телевизора на главном экране [Домашняя страница]

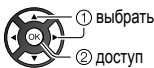

2 Выберите режим



- Выбираемые режимы зависят от сохраненных каналов.

3 Выберите канал

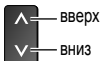

или



- Для выбора позиции канала с 2 цифрами и более. Например, 399



Для доступа ко всем функциям

Перейдите к списку приложений [Список приложений] и выберите функцию



Пример: [Список приложений]



- APPS — это приложения (функции) телевизора.
- Для проверки работы каждой функции и настройки списка приложений [Список приложений] следуйте инструкциям экранной подсказки или см. [eHELP] (Моя домашняя страница > Список приложений).

Использование eHELP

[eHELP] — это подробные инструкции по эксплуатации, встроенные в телевизор, предоставляющие подробное пояснение для наилучшего понимания работы каждой функции.

1 Отображение [eHELP]



eHELP

или

MENU



[Справка]



[eHELP]

- Если к [eHELP] обращались ранее с тех пор, как был выключен телевизор, отобразится экран подтверждения для выбора перехода к первой странице [Первая страница] или к последней просмотренной странице [Страница, которую просматривали последней].

2 Выбор категории и элемента

Поле Category (Категория)

Поле Item (Элемент)



① выбор категории

② доступ



③ выбор элемента

④ доступ

Поле Sub item (Подэлемент)

Описание



⑤ выбор подэлемента

⑥ доступ

- Для возврата к предыдущему полю



- Для перелистывания описания (если больше одной стр.)
Если описание выделено



- Для отображения меню, относящегося к описанию (только для некоторых описаний)



(красный)

Часто задаваемые вопросы

Перед тем как обращаться за техобслуживанием или помощью, выполните эти простые советы, чтобы разрешить проблему.

- Для получения дополнительной информации см. [eHELP] (Поддержка > Часто задаваемые вопросы).
-

Телевизор не включается

- Убедитесь в том, что шнур питания вставлен в телевизор и сетевую розетку.
-

Телевизор переходит в Режим ожидания

- Функция автоматического перехода в режим ожидания активирована.
-

Пульт дистанционного управления не работает или работает с перебоями

- Правильно ли установлены батарейки? ➔ (стр. 12)
 - Включен ли телевизор?
 - Возможно, разрядились батарейки. Замените их новыми образцами.
 - Направьте пульт дистанционного управления непосредственно на приемник сигнала дистанционного управления (примерно на расстоянии 7 м и под углом 30 градусов к приемнику сигнала).
 - Расположите телевизор так, чтобы солнечный свет или другие источники яркого света не светили на приемник сигнала дистанционного управления телевизора.
-

Изображение не отображается

- Убедитесь в том, что включен телевизор.
 - Убедитесь в том, что шнур питания вставлен в телевизор и сетевую розетку.
 - Проверьте правильность выбора входного режима.
 - Проверьте настройку [AV2] ([COMPONENT] / [VIDEO]) в меню [Выбор входа]. Она должна совпадать в сигналом, поступающим от внешнего оборудования.
 - Не установлены ли [Подсветка], [Контраст], [Яркость] или [Цвет] в Меню изображения на минимальные значения?
 - Проверьте, что есть все необходимые кабели и соединения надежно выполнены в нужных местах.
-

Отображается необычное изображение

- Этот телевизор оснащен встроенным модулем самотестирования. Выполняет диагностику проблем отображения или звука.
➔ [Самотестирование] (меню справки)
 - Выключите переключатель питания Вкл. / Выкл. телевизора, а затем снова включите его.
 - Если проблема не устраняется, верните все начальные установки.
➔ [Начальные установки] в [Системное меню] (меню установок)
-

Части телевизора становятся горячими

- Части телевизора могут стать горячими. Такое повышение температуры не представляет проблем относительно производительности или качества.
-

При нажатии пальцем дисплейная панель слегка перемещается и создает шум

- Вокруг панели есть небольшой зазор для предотвращения ее повреждения. Это не является неисправностью.

Уход

Сначала отсоедините штепсельную вилку от сетевой розетки.

Экран, корпус, подставка

Регулярный уход:

Аккуратно протрите поверхности экрана, корпуса или подставки мягкой тканью для удаления следов грязи и отпечатков пальцев.

Для сильных загрязнений:

- (1) Сначала очистите пыль с поверхности.
- (2) Смочите мягкую ткань водой или разведенным нейтральным моющим средством (1 часть на 100 частей воды).
- (3) Хорошо отожмите ткань. (Избегайте попадания жидкости внутрь телевизора, поскольку это может привести к его неисправности.)
- (4) Аккуратно соберите влагу и удалите грязь.
- (5) Удалите остатки влаги.

Предостережение

- Не используйте жёсткую ткань и не трите поверхность слишком сильно. В противном случае возможно появление царапин на поверхности.
- Не позволяйте телевизору контактировать с средствами против насекомых, растворителями и другими агрессивными жидкостями. Это может испортить поверхность или привести к отслоению краски.
- С поверхностью экрана следует обходиться особенно осторожно, поскольку она может быть легко повреждена. Не стучите и не царапайте поверхность ногтями и другими твердыми предметами.
- Не позволяйте поверхности телевизора и подставки контактировать с резиной или ПВХ-содержащими веществами длительное время. Это может испортить поверхность.

Сетевой шнур и вилка

Регулярно протирайте шнур и штепсельную вилку сухой и мягкой тканью. Влага и пыль могут привести к пожару или поражению электрическим током.

Технические характеристики

■ Телевизор

Модель №

Модель 32 дюйма : TX-32DSR500

Модель 49 дюйма : TX-49DSR500

Расчетное потребление электроэнергии

(TX-32DSR500)

62 Вт

(TX-49DSR500)

107 Вт

Энергопотребление в режиме работы / область экрана

(TX-32DSR500)

0,012 Вт / см²

(TX-49DSR500)

0,011 Вт / см²

Потребление электроэнергии в режиме ожидания*1

(TX-32DSR500)

0,3 Вт

(TX-49DSR500)

0,2 Вт

Энергопотребление в выключенном состоянии

(TX-32DSR500)

0,3 Вт

(TX-49DSR500)

0,2 Вт

Габаритные размеры (Ш × В × Г)

(TX-32DSR500)

734 мм × 474 мм × 148 мм (с подставкой)

734 мм × 437 мм × 69 мм (только телевизор)

(TX-49DSR500)

1106 мм × 693 мм × 235 мм (с подставкой)

1106 мм × 644 мм × 80 мм (только телевизор)

Масса

(TX-32DSR500)

Нетто 6,5 кг (с подставкой)

Нетто 5,5 кг (только телевизор)

(TX-49DSR500)

Нетто 15,5 кг (с подставкой)

Нетто 13,5 кг (только телевизор)

Источник питания

220-240 В переменного тока, 50 / 60 Гц

Экран

ЖК-экран со светодиодом

Звук

Выход динамиков

20 Вт (10 Вт + 10 Вт)

наушников

M3 (3,5 мм) стерео мини гнездо × 1

Соединительные гнезда

Вход/выход AV1

SCART (аудио-/видеовход, аудио-/видеовыход, вход RGB)

Вход AV2 (COMPONENT / VIDEO)

VIDEO

RCA штырькового типа × 1

1,0 В [двойная амплитуда] (75 Ω)

AUDIO L - R

RCA штырькового типа × 2

0,5 В [среднеквадрат.]

Y

1,0 В [двойная амплитуда] (включая синхронизацию)

Рy/Сy, Рr/Сr

±0,35 В [двойная амплитуда]

Вход HDMI 1 / 2

Разъем типа A

HDMI1: Тип содержания

HDMI2: Тип контента, функция обратного аудиоканала

- Этот телевизор поддерживает функцию "HDAVI Control 5".

Слот для карты

Слот обычного интерфейса (соответствует CI Plus) × 1

ETHERNET

RJ45, IEEE802.3 10BASE-T / 100BASE-TX

USB

Пост. ток --- 5 В, макс. 500 мА [Hi-Speed USB (USB 2.0)]

Выход DIGITAL AUDIO

PCM / Dolby Digital, Волоконно-оптический кабель

Системы приема / название диапазона

DVB-C

Цифровые кабельные службы (MPEG2 и MPEG4-AVC(H.264))

DVB-T / T2

Цифровые наземные службы (MPEG2 и MPEG4-AVC(H.264))

PAL D, K

SECAM D, K

VHF R1 - R2

VHF R3 - R5

VHF R6 - R12

UHF E21 - E69

PAL 525/60

Воспроизведение кассет NTSC с некоторых видеомagneитофонов (BKM) PAL

M.NTSC

Воспроизведение с видеомagneитофонов (BKM) M.NTSC

NTSC (только аудио / Видеовход)

Воспроизведение с видеомagneитофонов (BKM) NTSC

Вход антенны

УВЧ / ОБЧ

Условия эксплуатации

Температура

0 °C - 35 °C

Влажность

20% - 80% (отн. влажность, при отсутствии конденсации)

Встроенный модуль беспроводной локальной сети

Соответствие стандартам и диапазон частот*2

IEEE802.11a/n

5,15 - 5,35 ГГц, 5,47 - 5,85 ГГц

IEEE802.11b/g/n

2,400 - 2,4835 ГГц

Безопасность

WPA2-PSK (TKIP/AES)

WPA-PSK (TKIP/AES)

WEP (64 бит/128 бит)

*1: Когда телевизор выключен с помощью пульта дистанционного управления и нет активных функций

*2: Частота и канал отличаются в зависимости от страны.

Относительно диапазона частот обратитесь к нормам вашей страны.

Примечание

- Конструкция и технические характеристики могут быть изменены без уведомления. Указанный вес и габаритные размеры являются приблизительными величинами.
- Для получения информации о потреблении энергии, разрешении дисплея и т. д. см. справочный листок технических данных.
- Для получения информации об открытом программном обеспечении см. [eHELP] (Поддержка > Лицензии).

■ При использовании настенного кронштейна

Для приобретения рекомендованного настенного кронштейна обращайтесь к местному дилеру Panasonic.

- Отверстия для крепления [вид сбоку] настенного кронштейна
Задняя панель телевизора

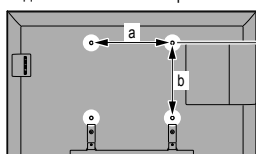

Модель 32 дюйма

a: 200 мм

b: 200 мм

Модель 49 дюйма

a: 400 мм

b: 200 мм

(вид сбоку)



Длина шурупа

Модель 32 дюйма

минимум: 9 мм

максимально: 14 мм

Диаметр: M4

Модель 49 дюйма

минимум: 10 мм

максимально: 19 мм

Диаметр: M6

Шуруп для крепления телевизора на настенном кронштейне (не поставляется с телевизором)

Внимание

- Если Вы используете другие настенные кронштейны или устанавливаете настенный кронштейн самостоятельно, существует опасность получения травмы или повреждения изделия. Для обеспечения функционирования аппарата и безопасности обязательно обратитесь к Вашему дилеру или к квалифицированному специалисту по строительству, чтобы закрепить кронштейн для крепления на стену. Гарантия не распространяется на повреждения, возникшие по причине установки неквалифицированным специалистом.
- Внимательно ознакомьтесь с инструкциями, входящими в комплект поставки дополнительных принадлежностей, и примите все необходимые меры по предотвращению падения телевизора.
- Во время установки аккуратно обращайтесь с телевизором во избежание повреждения изделия.
- Будьте осторожны при закреплении настенных кронштейнов на стене. Перед подвешиванием кронштейна всегда проверяйте, что в стене нет никаких электрических кабелей или волноводов.
- Для предотвращения падения и травмы снимите ТВ с его подвесной опоры, если Вы не будете им пользоваться в течение продолжительного времени.

Информация по обращению с отходами для стран, не входящих в Европейский Союз



Действие этого символа распространяется только на Европейский Союз.

Если Вы собираетесь выбросить данный продукт, узнайте в местных органах власти или у дилера, как следует поступать с отходами такого типа.

Декларация о Соответствии

Требованиям Технического Регламента об Ограничении Использования некоторых Вредных Веществ в электрическом и электронном оборудовании

(утверждённого Постановлением №1057 Кабинета Министров Украины)

Изделие соответствует требованиям Технического Регламента об Ограничении Использования некоторых Вредных Веществ в электрическом и электронном оборудовании (ТР ОИВВ).

Содержание вредных веществ в случаях, не предусмотренных Дополнением №2 ТР ОИВВ:

1. свинец (Pb) - не превышает 0,1wt % веса вещества или в концентрации до 1000 миллионных частей;
2. кадмий (Cd) - не превышает 0,01wt % веса вещества или в концентрации до 100 миллионных частей;
3. ртуть (Hg) - не превышает 0,1wt % веса вещества или в концентрации до 1000 миллионных частей;
4. шестивалентный хром (Cr⁶⁺) - не превышает 0,1wt % веса вещества или в концентрации до 1000 миллионных частей;
5. полибромбифенолы (PBB) - не превышает 0,1wt % веса вещества или в концентрации до 1000 миллионных частей;
6. полибромдифеноловые эфиры (PBDE) - не превышает 0,1wt % веса вещества или в концентрации до 1000 миллионных частей.

Для России следует использовать частотный диапазон 802.11abgn: (2400-2483,5) и/или (5150-5350 и 5650-5725) МГц

Информационный центр Panasonic

Для звонков из Москвы: +7 (495) 725-05-65

Бесплатный звонок по России: 8-800-200-21-00

Инфармацыйны цэнтр Panasonic

Для фіксаванай сувязі званок па тэрыторыі Беларусі бясплатны.

Бесплатный звонок со стационарных телефонов из Белоруссии: 8-820-007-1-21-00

Інформаційний центр Panasonic

Міжнародні дзвінки та дзвінки із Києва: +380-44-490-38-98

Безкоштовні дзвінки зі стаціонарних телефонів у межах України: 0-800-309-880

Panasonic ақпараттық орталығы

Қазақстан мен Орта Азиядан қоңырау шалу үшін.

Для звонков из Казахстана и Центральной Азии: +7 (7272) 98-09-09

Памятка покупателя

Номер модели и серийный номер этого изделия можно найти на задней панели. Этот серийный номер следует записать в отведённом для этого месте внизу и сохранить данную инструкцию вместе с квитанцией об оплате в качестве документов, подтверждающих покупку телевизора, для облегчения поиска в случае кражи или потери, а также для гарантийного технического обслуживания.

Номер модели

Серийный номер

Panasonic Corporation

Веб-сайт: <http://www.panasonic.com>

Русский