



mini

Настенная стиральная
мини-машина

Модель DWC-CV703*
DWD-CV703*

※ Это первая в мире настенная стиральная мини-машина марки Донгбу Дэу Электроникс.

- В стиральной машине может оставаться небольшое количество воды в результате функциональной проверки машины на производственной линии.
- Сохраните инструкцию по эксплуатации для обращения к ней в дальнейшем.
- Перед использованием прибора внимательно прочитайте инструкцию по эксплуатации.





mini

Настенная стиральная
мини-машина

Первая в мире • Единственная из Южной Кореи

Стиральная мини-машина уникальный прибор, объединяющий инновационный дизайн и практичность применения.

Настенная стиральная мини-машина

Первая в мире настенная стиральная машина, которую можно легко установить в ванной, кладовой, на кухне и в других помещениях.

Необыкновенно компактный дизайн

стиральная мини-машина имеет привлекательный и современный кубический дизайн и различные цветовые решения, что позволит ей гармонично вписаться в любой интерьер.

Практичный подход к стирке

Передовые технологии, воплощенные маркой Dongbu Daewoo Electronics в мини-машине, позволяют самым практичным образом подойти к решению каждодневных бытовых вопросов.

СОДЕРЖАНИЕ

Перед эксплуатацией	О вашей стиральной машине.....	4
	Меры предосторожности.....	5
	Меры предосторожности во время стирки и сушки.....	10
	Перед эксплуатацией.....	12
	Комплектующие и детали	13
	Вещи, которые можно стирать в стиральной машине.....	14
	Вещи, которые стирать в стиральной мини-машине нельзя.....	14
	Подготовка вещей к стирке	15
	Отсек для моющего средства и отсек для кондиционера	16
	Программы стирки.....	17
Эксплуатация настенной стиральной мини-машины	Кнопки и функции	18
	Стандартная.....	19
	Деликатная стирка	20
	Отжим	21
	Детские вещи	22
	Хлопок 60 °C	23
	Стирка и сушка (комбинированная)	24
	Интенсивная стирка	25
	Освежить (комбинированная).....	26
	Бережная стирка (комбинированная).....	27
	Очистка бака	28
	Сушка	29
	Отложенный старт (стирка).....	30
Очистка	31	
Проверка	Поиск и устранение неисправностей.....	32
	Прежде, чем обращаться в сервисный центр.....	33
	Технические характеристики и схема электропроводки.....	34



О вашей стиральной машине

Быстрая и качественная стирка вещей благодаря передовым технологиям, воплощенным в новой стиральной мини-машине!



Удобная ежедневная стирка

Больше не нужно копить полотенца, рубашки, нижнее белье для большой стирки. Ваш дом будет чистым и организованным благодаря непревзойденной эффективности и скорости мини-машины.

Цикл стирки длится всего 29 минут

Цикл стирки «Стандартная» длится всего 29 минут, что позволяет сократить потребление воды и электроэнергии на 14% по сравнению с обычными машинами фронтальной загрузки.

Детские вещи

Программа «Детская одежда» бережно заботится о чувствительной детской коже, обеспечивая тщательное выполаскивание остатков стирального порошка из ткани.

Осторожное обращение с деликатными тканями

Вещи из деликатных тканей, таких как шелк и шерсть, сохраняют цвет и форму при отдельной деликатной стирке в мини-машине.

Низкий уровень шума и вибраций

В мини-машине предусмотрен специальный мотор с низким уровнем шума и четыре амортизатора, предотвращающих вибрацию и обеспечивающих мягкую и тихую стирку.



Барабан с рельефом в виде сот

Рельеф барабана в виде шлифованных сот предотвращает повреждение вещей во время стирки и помогает сохранить их в таком виде как в первый день покупки.



Специальные программы стирки

Мини-машина имеет следующие программы для любых нужд: Стандартная, Деликатная стирка, Отжим, Детские вещи, Хлопок 60, Стирка и сушка, Интенсивная, Освежить, Бережная, Очистка барабана, Сушка и Отложенный старт.



Стандартная



Деликатная стирка



Отжим



Детские вещи



Хлопок 60°C



Стирка и сушка



Интенсивная



Освежить



Бережная



Очистка барабана



Сушка



Отложенный старт

Защита от детей

В целях предотвращения случайного использования мини-машины или открытия дверцы детьми предусмотрена блокировка кнопок и дверцы.





Меры предосторожности

Меры предосторожности обозначены словами «Внимание» и «Осторожно». Использование стиральной машины без соблюдения данных мер предосторожности представляет опасность. Необходимо соблюдать все меры предосторожности.



Предупреждение

Опасно для здоровья и жизни!



Внимание!

Травмоопасно! Возможно повреждение имущества!

Внимание



Не используйте стиральную машину, если шнур питания или штепсельная вилка повреждены или если контакты штепсельной вилки неплотно вставляются в разъемы розетки.

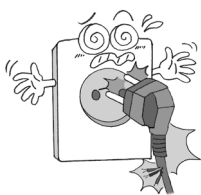

- При несоблюдении данных инструкций есть риск поражения электрическим током, короткого замыкания или возгорания.
- Для замены шнура питания свяжитесь с производителем, магазином или ближайшим сервисным центром



При несоблюдении данных инструкций есть риск поражения электрическим током, короткого замыкания или возгорания.



- Если стиральная машина внезапно останавливается, дымится, или если вы заметили появление посторонних запахов или других странных признаков, в целях безопасности выньте штепсельную вилку из розетки и немедленно обратитесь в сервисный центр.



Поврежденный шнур питания представляет опасность поражения электрическим током и возгорания.



- Не повреждайте, не деформируйте, не гните, не тяните, не перекручивайте и не перевязывайте шнур питания. Не помещайте на шнур тяжелые предметы и не протягивайте его в узких местах



Не беритесь за штепсельную вилку мокрыми руками.

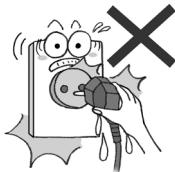

- При несоблюдении данных инструкций есть риск поражения электрическим током.



Допустимо использовать только источник питания 220 В перем. тока.

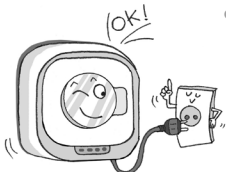

- При несоблюдении данных инструкций есть риск поражения электрическим током или возгорания.



Не разбирайте, не ремонтируйте и не изменяйте стиральную машину самостоятельно.

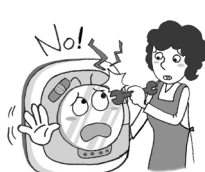

- При несоблюдении данных инструкций есть риск возникновения возгорания, поражения током и получения травмы.
- Перед направлением запроса на обслуживание необходимо обратиться за консультацией в магазин или ознакомиться с информацией на последней странице данного руководства.



Меры предосторожности

Внимание



Используйте розетку с номинальной силой тока 10А или более.

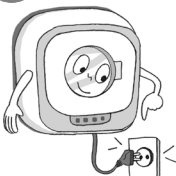

- Во избежание чрезмерного нагревания и возгорания не подключайте к одной розетке несколько приборов одновременно.



При несоблюдении данных инструкций есть риск искрения и, соответственно, взрыва, возгорания и получения ожогов.



- В случае утечки газа выньте штепсель из розетки, не прикасаясь к средствам управления стиральной машиной или переключателям. Откройте окно для проветривания помещения.



При несоблюдении данных инструкций возможно возгорание.



- Если контакты штепсельной вилки покрыты пылью, на них попала вода или другие загрязнения, протрите контакты сухой тряпочкой перед тем, как вставлять штепсель в розетку.



В целях безопасности прибор должен быть заземлен.

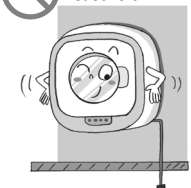

- При несоблюдении данных инструкций есть риск возникновения технических неполадок, короткого замыкания или поражения электрическим током.
- Обратитесь к инструкции по эксплуатации или в сервисный центр, чтобы получить подробную информацию по заземлению.



Избегайте воздействия на стиральную машину дождя и ветра.

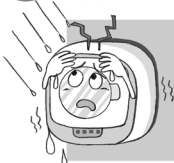

- При несоблюдении данных инструкций есть риск поражения электрическим током, возгорания, возникновения технических неполадок или повреждения устройства.



При несоблюдении данных инструкций есть риск взрыва или возгорания.



- Не храните бензин, керосин, бензол, растворитель, спирт или другие воспламеняющиеся вещества внутри или рядом со стиральной машиной. Не размещайте вещи, покрытые такими веществами, внутри или рядом со стиральной машиной.
- Не стирайте вещи, покрытые маслом, кремом или лосьоном, используемыми в массажных салонах или салонах красоты. (Данные вещества приводят к повреждению уплотнений и других резиновых компонентов стиральной машины и ее неисправности).



Перед чисткой стиральной машины всегда вынимайте штепсельную вилку из розетки.

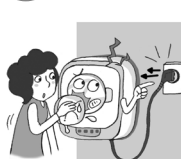

- При несоблюдении данных инструкций есть риск поражения током и получения травмы.
- Не допускайте попадания фрызг воды на любую часть стиральной машины. При несоблюдении данных инструкций есть риск возникновения короткого замыкания и поражения током.



При несоблюдении данных инструкций есть риск поражения электрическим током.



- Если водозаборный шланг отсоединился от крана, и вода залила помещение, где установлена машина, не заходите туда. Обратитесь в сервисный центр.



При несоблюдении данных инструкций возможно возгорание или повреждение стиральной машины.

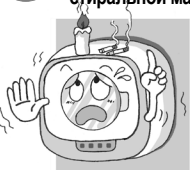

- Не устанавливайте стиральную машину рядом с источниками тепла и не помещайте на стиральную машину свечи или сигареты.



- Требуемый уровень давления воды для надлежащего функционирования составляет от 50 кПа до 800 кПа.
- При подсоединении водозаборного шланга следует использовать комплект для шланга, поставляемый вместе со стиральной машиной. Запрещено использовать старый комплект для шланга.
- Запрещено наливать жидкое моющее средство или кондиционер выше максимальной отметки. Превышение данного уровня приведет к переливанию моющего средства или кондиционера.



Меры предосторожности

Осторожно



Не помещайте руки или металлические предметы под корпус стиральной машины во время ее работы.



- При несоблюдении данных инструкций есть риск получения травмы.
- Не допускайте нахождения детей младше 3-х лет рядом со стиральной машиной и управление ею без присмотра взрослых.



Если установлена блокировка дверцы, не пытайтесь открыть дверцу силой.



- При несоблюдении данных инструкций есть риск повреждения дверцы и замка.



Не допускайте детей к управлению стиральной машиной. Не позволяйте детям садиться на стиральную машину или просовывать голову в бак во время работы и при отключенном состоянии стиральной машины.



- При несоблюдении данных инструкций есть риск ожога или поражения током.
- Необходимо следить, чтобы дети не играли со стиральной машиной.



Следите за тем, чтобы дети не прищемили себе пальцы дверцей стиральной машины и не находились рядом с ней.



- При несоблюдении данных инструкций есть риск получения травмы.



Не помещайте руки, палки или металлические предметы в барабан и не прикасайтесь к белью во время работы стиральной машины.



- При несоблюдении данных инструкций есть риск получения травмы.



Детям, а также взрослым, при недостатке необходимого опыта и знаний по эксплуатации этого прибора запрещено им пользоваться.

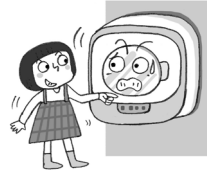

- При несоблюдении данных инструкций есть риск возгорания, поражения током и получения травмы.
- Данная стиральная машина не была спроектирована или произведена для использования лицами с недостатками физического и умственного развития, расстройством чувственного восприятия или лицами, не обладающими опытом и знаниями (включая детей) для безопасного использования стиральной машины без надзора или контроля другими лицами. Для безопасного использования стиральной машины может потребоваться тщательный контроль.



При несоблюдении данных инструкций есть риск поражения электрическим током, короткого замыкания или возгорания. Отключая прибор от сети питания, крепко возьмите корпус штепселя в руку и потяните.



- Устанавливайте стиральную машину так, чтобы шнур питания можно было легко подключить в сеть и отключить от сети. Если вы не собираетесь использовать стиральную машину в течение длительного периода времени, выньте штепсель из розетки.



Не нажимайте кнопки острыми предметами.

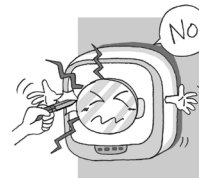

- При несоблюдении данных инструкций есть риск поражения электрическим током.



Меры предосторожности

Осторожно



Перед эксплуатацией стиральной машины включите кран для проверки на предмет утечки.

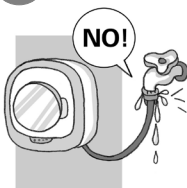

- Неправильное подключение может привести к утечкам.



Следите за тем, чтобы животные не проникали в бак стиральной машины.



- При несоблюдении данных инструкций есть риск получения травмы.



Не включайте стиральную машину без отсека для моющего средства или кондиционера.



- Отсутствие отсеков для моющего средства или кондиционера может привести к утечкам во время работы стиральной машины. Перед использованием обязательно плотно закройте оба отсека.
- При несоблюдении данных инструкций есть риск получения травмы.



Во время работы стиральной машины магниты не должны располагаться рядом с дверцей или боковыми стенками машины.



- Магниты могут повредить сенсор дверцы и привести к неисправности или травме.



Устанавливайте стиральную машину на ровной устойчивой поверхности.



- При несоблюдении данных инструкций есть риск превышения допустимого уровня вибраций и шума.



Не используйте мешки для стирки.

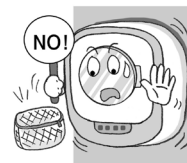

- При несоблюдении данных инструкций есть риск превышения допустимого уровня вибраций во время вращения барабана, что может привести к повреждению стены или травмированию.



Не вставляйте на стиральную машину и не помещайте на нее тяжелые предметы.



- При несоблюдении данных инструкций возможно повреждение стиральной машины или получение травмы.
- Во избежание травмирования не позволяйте детям повисать на стиральной машине. При несоблюдении данных инструкций есть риск получения травмы.



Если стиральная машина накренилась или расположена неровно, не включайте ее, обратитесь в сервисный центр.



- При несоблюдении данных инструкций есть риск получения травмы.



Меры предосторожности

Осторожно



Удаляйте остатки моющего средства и загрязнения с корпуса стиральной машины с помощью влажной мягкой тряпочки.



- Оставленное моющее средство или загрязнения могут привести к деформации пластиковых деталей.



Аккуратно закрывайте дверцу во избежание защемления вещей.



- При несоблюдении данных инструкций может возникнуть сбой в работе стиральной машины и повреждение вещей.



По завершении эксплуатации закройте кран.



- Это необходимо, чтобы предотвратить возможные утечки.



Высокое давление воздуха в водозаборном шланге или водопроводных трубах может вызвать повреждение стиральной машины, утечку или привести к травме.



- Если вы долгое время не использовали стиральную машину, или была отключена подача воды, или же если вы пере подключали водозаборный шланг, закрутите кран, нажмите кнопку Старт. Затем начинайте понемногу открывать кран.



Используйте стиральную машину только для стирки вещей. (Запрещено стирать обувь, мыть овощи и т. д.)



- При несоблюдении данных инструкций есть риск превышения допустимого уровня вибраций, повреждения стиральной машины или получения травмы.



Загрузите моющее средство и кондиционер отдельно в соответствующие отсеки.



- Неправильная загрузка средств для стирки, а также их смешение может значительно снизить качество стирки.



Не стирайте вещи из непромокаемых тканей, например, дождевики, автомобильные чехлы, спальные мешки.



- При несоблюдении данных инструкций есть риск превышения допустимого уровня вибраций во время отжима, что может привести к травме.
- Неравномерная вибрация стиральной машины во время работы может привести к повреждению стены, пола, вещей или самой стиральной машины.



Перед тем, как менять место установки стиральной машины, убедитесь, что в отсеках для моющего средства и кондиционера нет жидких средств для стирки.

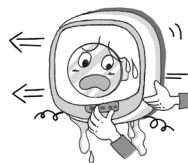

- При несоблюдении данных инструкций есть риск протечки жидких средств для стирки и возникновения неполадок в работе машины.
- Не стирайте вещи, покрытые маслом, кремом или лосьоном, используемыми в массажных салонах или салонах красоты. (Данные вещества приводят к повреждению уплотнений и других резиновых компонентов стиральной машины и ее неисправности).



Меры предосторожности во время стирки и сушки

Ознакомьтесь со следующими мерами предосторожности и всегда соблюдайте их при использовании стиральной машины.

- Следуйте инструкциям производителей выбранного моющего средства и кондиционера и не заполняйте отсеки для моющего средства и кондиционера выше максимальной отметки.
- Перед стиркой извлеките из карманов зажигалки, спички и другие воспламеняющиеся предметы.
- Не извлекайте шнур питания из розетки во время работы стиральной машины.
При извлечении шнура питания из розетки во время цикла Стирки или Сушки и повторное включение в сеть может привести к поражению электрическим током, возгоранию, неисправности или травме.
- Не пытайтесь открыть дверцу силой во время работы стиральной машины.
В результате открытия дверцы силой во время цикла Стирки или Сушки возможна травма или неисправность.
- Если необходимо открыть дверцу во время работы стиральной машины, следует сначала слить всю воду из машины.
Убедитесь, что внутри стиральной машины не осталась горячая вода. В ином случае при открытии дверцы возможно повреждение или неисправность стиральной машины и травма.
- Лицам без надзора или лицам, не ознакомившимся с надлежащими инструкциями, лицам с недостатками физического и умственного развития, расстройством чувственного восприятия, а также лицам, не обладающим достаточным опытом и знаниями, и детям младше 3-х лет запрещено осуществлять управление стиральной машиной.
- Не допускайте нахождение детей младше 3-х лет рядом со стиральной машиной и управление ею без присмотра взрослых.
- При использовании промышленных химических веществ для стирки запрещено использовать цикл Сушки. Может привести к возгоранию.
- Удаляйте нитки и ворс из стиральной машины как можно чаще. Убедитесь, что внутри стиральной машины и вокруг нее отсутствуют нитки, ворс и мусор. При несоблюдении данных инструкций возможна неисправность стиральной машины или получение травмы.
- Вещи со следами масла для жарки, ацетона, спирта, бензина, керосина, пятновыводителя, скипидара или воска необходимо постирать с использованием моющего средства в горячей воде перед сушкой в стиральной машине.
- Запрещено использовать цикл Сушки для сушки пористой резины (латекса), шапок для душа, водоотталкивающих тканей, резиновых вещей, подушек и одежды с поролоновым наполнителем.



Перед использованием стиральной машины необходимо ознакомиться с руководством по эксплуатации и мерами предосторожности для безопасной эксплуатации машины.



Данный символ обозначает высокую температуру. Будьте осторожны при транспортировке.



Меры предосторожности во время стирки и сушки



Опасность возгорания

Вещи со следами масла могут вспыхнуть во время цикла Сушки. Запрещено помещать воспламеняющиеся вещи внутрь стиральной машины.

Высокая температура внутри стиральной машины может привести к возгоранию воспламеняющихся вещей, например, зажигалок, масел и спичек.

Температура внутри стиральной машины может стать достаточно высокой для воспламенения вещей. При хранении масел и других воспламеняющихся и горючих веществ на стиральной машине или рядом с ней возможно возгорание.

Вещи со следами растительного или другого масла для жарки, а также средств для ухода за волосами, необходимо сначала постирать с использованием моющего средства в горячей воде перед тем, как поместить в стиральную машину.

※ Информация выше представлена для снижения риска возгорания или получения травм. Стирка таких вещей перед помещением в стиральную машину сокращает риск возгорания или получения травм, но не гарантирует полное предотвращение возгорания. Следует по возможности избегать размещения вещей со следами растительного или другого масла для жарки, а также средств для ухода за волосами, в стиральной машине.

Предупреждение: Запрещено принудительно открывать дверцу или резко останавливать работу стиральной машины до завершения цикла Сушки. По завершении цикла Сушки не оставляйте белье внутри стиральной машины. Выньте и расправьте белье, чтобы рассеять тепло и снизить риск возгорания.



Перед эксплуатацией

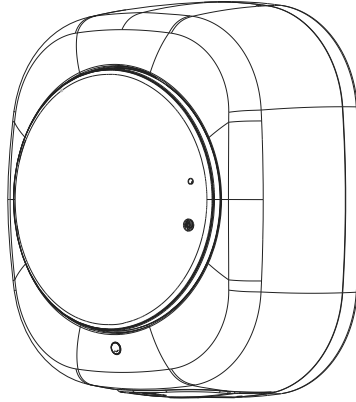

1 Подключите сливной шланг

- Проверьте наличие сливного шланга в комплекте стиральной машины.
- Протечка небольшого количества воды может произойти во время установки или при первом запуске стиральной машины. Данная протечка не является неисправностью. Это следствие тестового испытания устройства в заводских условиях.
- Рекомендуемая длина сливного шланга — 2,5 м.

2 Подключите водозаборный шланг и откройте кран.

- Проверьте водозаборный шланг на отсутствие утечек по всей длине.
- Открывайте кран даже при использовании только цикла Сушки. Стиральная машина использует воду в целях охлаждения и влагопоглощения и не сможет сушить вещи внутри, если кран закрыт.
- Рекомендуемая длина водозаборного шланга — 2,0 м.
- Рекомендуемое давление воды 3,0 кгс/см².

3 Подключите прибор к сети.

- Во избежание поражения электрическим током прибор должен быть заземлен.



Внимание!

Данная стиральная машина подключается к крану холодной воды. Не подключайте водозаборный шланг к крану подачи горячей воды.



Комплектующие и детали



Аксессуары

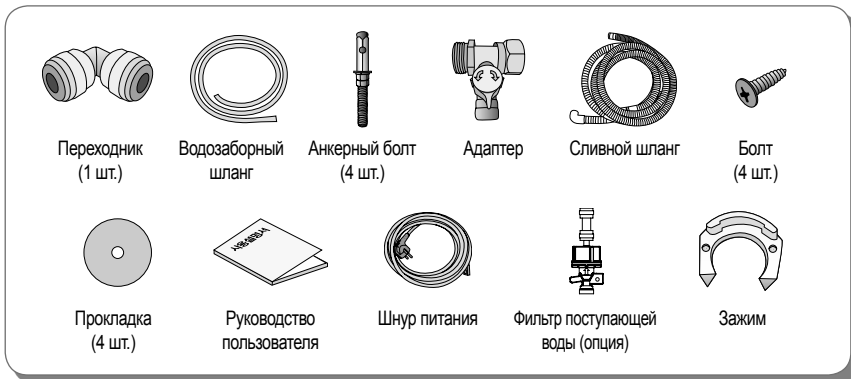

Примечание:

- Дополнительные водозаборные и сливные шланги (для удлинения) можно приобрести в сервисных центрах.
- Аксессуары в комплекте могут отличаться в зависимости от модели и технических характеристик.

Внешний вид устройства может отличаться от изображения на упаковке и в данном руководстве.

Вещи, которые можно стирать в стиральной машине

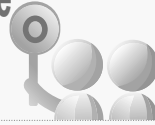

Вещи, которые можно стирать:

- Нижнее белье и носки
- Рубашки и футболки
- Банные полотенца, носовые платки, наволочки, кухонные полотенца, тряпки
- Детские вещи, нижнее белье
- Блузки, трикотажные изделия, изделия из шерсти
- Женское нижнее белье, колготки

Вещи, которые стирать в стиральной мини-машине нельзя



Вещи, которые стирать в стиральной машине нельзя:

- Изделия из кожи и шелка
- Подушки или стеганые одеяла с хлопковым наполнителем или с наполнителем из пеноуретана.
- Одеяла из чистой шерсти, электроодеяла, одеяла с ворсом длиной более 10 мм, ковры • Половики и ковры из натурального меха или шерсти
- Аксессуары для стирки (шары для стирки, пыле поглощающие фильтры и т.п.)
- Национальная одежда и аксессуары
- Резиновые, нейлоновые или пластиковые предметы
- Вещи из водоотталкивающих материалов



Вещи, которые нельзя сушить в стиральной машине:

- Шерстяные вещи и одеяла
- Накрахмаленные вещи
- Вещи с маркировкой «Не сушить в стиральной машине»
- Вещи с маркировкой «Сушить на свежем воздухе» или «Сушить в расправленном виде»
- Вещи с покрытием или пропитанные смолой (с использованием связующих веществ) или гофрированные вещи

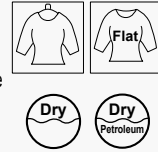

Усадка при стирке

Определенные типы белья садятся только при стирке, при этом другие типы белья еще больше садятся при сушке. Наибольшая усадка происходит при первой стирке. Степень усадки определенной вещи зависит от типа ткани, способа ткачества, способа шитья и типа покрытия.

Вещи, поддающиеся усадке

- Хлопковые рубашки, синтетические носки



Вещи, не поддающиеся усадке:

- Блузы из полиэстера, синтетические рубашки



- Не пытайтесь сушить уже сухие или нестиранные вещи при помощи цикла Сушка. (Сушка уже сухих вещей представляет собой опасность возгорания). (Сушите только вещи, постиранные в стиральной машине. Вещи, которые были постираны, но не отжаты, не будут полностью высушены во время цикла Сушки). (Сушите только вещи, постиранные в стиральной машине. Не сушите вещи, которые не были отжаты).
- Вещи со следами масла для жарки, ацетона, спирта, бензина, керосина, пятновыводителя, скипидара или воска необходимо тщательно постирать с использованием мощного средства в горячей воде перед сушкой в стиральной машине. (Такие загрязненные вещи представляют опасность возгорания. Необходимо ознакомиться со всеми мерами предосторожности при стирке и сушке).
- Запрещено сушить в барабане изделия из пористой резины (латекса), шапки для душа, изделия из водоотталкивающих тканей, изделия с резиновой прокладкой, подушки и одежду с поролоновым наполнителем.
- Используйте кондиционеры и аналогичную продукцию в соответствии с инструкциями производителя.
- Извлеките из карманов вещей, которые собираетесь стирать, зажигалки, спички и другие воспламеняющиеся предметы.

Подготовка вещей к стирке

- Запрещено стирать, полоскать, отжимать и сушить в стиральной машине водоотталкивающие коврики, ткани или одежду, твердые и толстые вещи, такие как дверные коврики и одеяла, или вещи из тканей, через которые не может легко проходить вода.

• Превышение допустимого уровня вибраций может стать причиной повреждения стиральной машины, стены, пола, вещей и повлечь за собой травму.

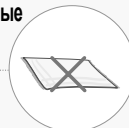

- Перед тем, как поместить вещи в стиральную машину, убедитесь, что на вещах нет пыли или песка.

• Очищение вещей от пыли и песка снижает риск возникновения неисправностей.



- Убедитесь, что в вещах нет монет, шпилек, булавок, что со штор сняты крепежи и т.п.

• Металлические предметы могут повредить стиральную машину и вещи, а также вызвать сбой в работе машины.
• Металлические предметы, застряв в дренажной трубе, могут вызвать механические неисправности.



- Изучите указания производителя на ярлыке.

• Стирайте вещи согласно указаниям производителя. Не стирайте цветные и белые вещи вместе.

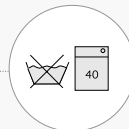

- Перед стиркой выворачивайте ворсистые вещи наизнанку. Отсортируйте вещи по типу ткани (хлопок, джинсовая ткань, синтетические ткани и т.д.)

• Смешение различных типов тканей может повлечь за собой их повреждение.



- Перед тем, как стирать сильно загрязненные вещи в стиральной машине, постирайте их вручную.

• Используйте пятновыводители или отбеливатели.



- Завяжите шнурки и застегните молнии.

• Это необходимо сделать во избежание повреждения вещей и стиральной машины.



- Не стирайте толстые и объемные вещи в стиральной машине, например, джинсы, купальные костюмы, коврики для ванной, спортивную одежду из толстых тканей и т.д.

• Т.к. объемные вещи неравномерно размещаются в баке, это может вызвать сильные вибрации во время отжима.



Отсек для моющего средства и отсек для кондиционера

(Используйте только жидкие моющие средства. Не используйте порошкообразные моющие средства. При несоблюдении данных инструкций возможна утечка или неисправность стиральной машины).



- **Как вынуть отсек:** Потяните отсек для моющего средства и отсек для кондиционера на себя.
- **Как установить отсек на место:** Нажмите на отсеки до полного закрытия.

Добавление моющего средства

- Добавьте необходимое количество моющего средства в отсек для моющего средства, не превышая максимальную отметку.



Подождите! Перед тем, как загружать моющее средство в отсек, внимательно прочитайте нижеследующую информацию:

- Внимание!**
- Не добавляйте моющее средство в отсек для моющего средства больше одного раза за стирку. Если бак стиральной машины загружен не полностью, то для стирки будет достаточно заполнить отсек для моющего средства наполовину.
 - При попадании моющего средства на дверь, панель управления или другие пластиковые детали стиральной машины необходимо немедленно его вытереть. Остатки моющего средства могут повредить устройство.
 - Излишнее количество средства для стирки может вызвать следующие проблемы:
 - Образуется чрезмерное количество пены, что приводит к неполному выполаскиванию или отжиму белья.
 - Пена может оставаться на вещах после полоскания.
 - В отсеке могут скапливаться остатки средства для стирки. Очищайте отсек для моющего средства, как минимум, раз в неделю.

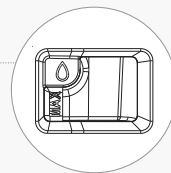

Добавление кондиционера для тканей

- Добавьте необходимое количество кондиционера в соответствующий отсек.
- Забор кондиционера происходит автоматически во время последнего цикла полоскания.
- Не оставляйте кондиционер в отсеке на долгое время (более 12 часов).
- Кондиционер может затвердеть на стенках отсека и не попасть в бак.

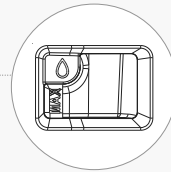

Оптимальное количество моющего средства и кондиционера

- Загружайте средство для стирки и кондиционер в количествах, рекомендуемых производителем.
 - Не превышайте максимальную отметку в отсеке для моющего средства.
 - Не превышайте максимальную отметку в отсеке для кондиционера.



Использование порошкообразного моющего средства

- Внимание!**
- Следует использовать порошкообразные моющие средства со специальной формулой для стиральных машин в количествах, не превышающих 10 г на стирку. Добавляйте моющее средство непосредственно в отсек для моющего средства.
 - Запрещено использовать порошкообразное моющее средство при использовании функции таймера стиральной машины. (Порошкообразное моющее средство может повредить вещи).

○ Меры предосторожности для моющего средства и кондиционера

- Моющие средства высокой концентрации, гелевые моющие средства и жидкие моющие средства других типов, подверженные затвердеванию и обладающие высокой вязкостью, с трудом перетекают в барабан, и их не следует использовать.
- Кондиционеры высокой концентрации могут совсем не перетекать в барабан, их сначала необходимо разбавлять водой.
- Отсеки для моющего средства и для кондиционера могут загрязняться, и в них могут скапливаться остатки. Регулярно извлекайте отсеки и проводите их очистку.
- При использовании моющего средства, образующего большое количество пены, добавьте дополнительное количество циклов полоскания.

Программы стирки

Программа	Рекомендации по загрузке бака	Программа	Рекомендации по загрузке бака
Стандартная	2,5 кг	Отжим	2,5 кг
Деликатная стирка	1 кг	Стирка и сушка	1 кг
Детские вещи	2,5 кг	Освежить	1 кг
Интенсивная	2,5 кг	Бережная стирка	1,5 кг
Хлопок 60°C	2,5 кг	Сушка	1 кг



Примечание

- Не нарушайте рекомендации по загрузке бака.
- Перегрузка бака может снизить качество стирки и вызвать превышение допустимого уровня вибраций/шума (рекомендации по загрузке бака могут различаться в зависимости от типа и марки белья).
- Следует использовать рекомендуемую программу для каждого типа белья, но также доступны другие программы. (Следует учитывать, что выбор несоответствующей программы может привести к деформации вещей).

○ Вес белья

			
Детский костюм Около 200 г (материал — хлопок)	Банное полотенце Около 300 г (материал — хлопок)	Пижама Около 500 г (материал — хлопок)	Трусы Около 50 г (материал — хлопок)
			
Сорочка около 150 г (материал — синтетика)	Брюки Около 600 г (материал — хлопок)	Футболка Около 130 г (материал — хлопок)	Детское полотенце Около 10 г (материал — хлопок)



Кнопки и функции



Комбинированная



Стиральная машина

① Вкл./Выкл.

- Используется для включения/выключения стиральной машины.

② Программа

- С помощью этой кнопки установите программу стирки.
- При выборе программы загорятся соответствующие индикаторы.

※ Родительский замок

- Во избежание использования стиральной машины детьми установите Родительский замок.
- В режиме Родительский замок будет работать только одна кнопка Вкл./Выкл.
- Для активации или отключения нажмите и удерживайте кнопку Цикл более 3 секунд.

③ Полоскание+

- С помощью этой кнопки можно добавить к программе стирки дополнительный цикл полоскания. (Информацию о количестве циклов полоскания по умолчанию и максимальном количестве циклов полоскания для определенного цикла см. соответствующий раздел для этого цикла в руководстве).

④ Сушка (для моделей с функцией сушки)

- Данная кнопка используется для выбора требуемой продолжительности. Выбранная продолжительность отображается на дисплее. Также загорится индикатор кнопки Сушка.

⑤ Старт/Пауза

- Нажмите эту кнопку для запуска программы стирки.
- Если вы нажмете на эту кнопку еще раз, работа стиральной машины приостановится. Чтобы возобновить работу, нажмите кнопку Старт/Пауза еще раз.
- Если вы нажимаете кнопку Старт/Пауза сразу после включения стиральной машины, не установив какую-либо программу, то по умолчанию запускается программа "Стандартна"

⑥ Дисплей

- На дисплее отображается время стирки и установленная программа.

⑦ Чтобы открыть дверцу, включите стиральную машину, нажав кнопку Вкл./Выкл. (①), затем нажмите кнопку Открытия дверцы (⑦).

- ※ Если шнур питания стиральной машины не включен в розетку или отсутствует электричество, вставьте шнур питания в розетку или дождитесь восстановления электроснабжения. Нажмите кнопку Вкл./Выкл. (①), затем нажмите кнопку Открытия дверцы (⑦), чтобы открыть дверцу.

Примечание:

- Если дверной замок не срабатывает из-за перегрузки бака или неплотного закрытия дверцы, слегка надавите на дверцу.

- Открытие дверцы

1) Открытие дверцы при отключении электроснабжения в середине цикла стирки или сушки:

→ При восстановлении электроснабжения стиральная машина возобновит цикл, выбранный до отключения электроснабжения. Дверца откроется по завершении цикла.

2) Открытие дверцы во время цикла стирки или сушки.

→ Если необходимо открыть дверцу во время цикла стирки, остановите стиральную машину, выберите программу Отжим, затем нажмите кнопку Старт/Пауза. Дверца откроется автоматически по завершении цикла Отжим. (Дверца не откроется, если цикл уже начался).

→ Для открытия дверцы во время цикла сушки остановите стиральную машину. При появлении на дисплее сообщения FA нажмите кнопку Открытия дверцы (⑦), чтобы открыть дверцу.

※ Сообщение FA на дисплее означает, что цикл сушки приостановлен или, если стиральная машина была отключена, что вентилятор стиральной машины включен для защиты ее от перегрева.

- При отключении питания во время цикла стирки, полоскания или сушки внутри стиральной машины может быть небезопасно. Следует соблюдать особую осторожность, если необходимо открыть дверцу. (Если внутри стиральной машины все еще небезопасно при восстановлении питания, стиральная машина автоматически заблокирует дверцу).





Стандартная

Выберите эту программу для ежедневной стирки полотенец, носков, сорочек и т.п.

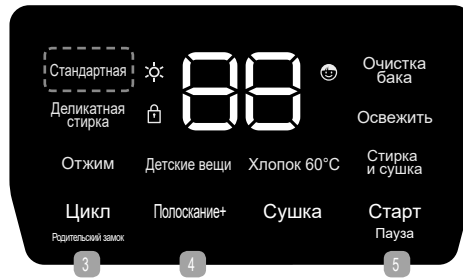

1) Включите стиральную машину, нажав кнопку Вкл./Выкл. (①)

2) Откройте дверцу.

Для этого нажмите кнопку Открытия дверцы (②).

3) Откройте дверцу и загрузите белье в бак. Поместите средство для стирки и кондиционер в соответствующие контейнеры. Закройте дверцу.

Перед тем как продолжить, обязательно плотно закройте отсеки для моющего средства и кондиционера.

С помощью кнопки Полоскание+ (④) можно увеличить количество циклов полоскания.
После каждого нажатия на эту кнопку количество циклов полоскания увеличивается на 1.
※ В режиме предусмотрено максимум семь циклов полоскания.

Подсказка

4) Нажимайте кнопку Цикл (③) до тех пор, пока не будет выбран режим Стандартная.

5) Нажмите кнопку Старт/Пауза (⑤).

- Процесс стирки начинается после блокировки дверцы и забора воды в бак.

Примечание:

- Нажмите кнопку Старт/Пауза, а затем другие кнопки, если вы хотите изменить установки во время работы стиральной машины.
- Если вы нажмете кнопку Старт/Пауза сразу после подключения стиральной машины к сети, по умолчанию запустится программа стирки с заводскими установками.



«Теперь не нужно накапливать вещи для большой стирки!
Ежедневная стирка полотенец, носков или рубашек займет всего 29 минут!»



Деликатная стирка

Выбирайте эту программу для стирки трикотажа, шерстяных изделий и нижнего белья из деликатных тканей.

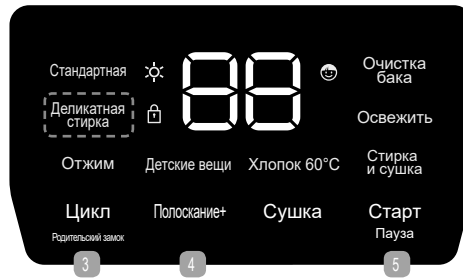

1) Включите стиральную машину, нажав кнопку Вкл./Выкл. (1).

2) Откройте дверцу.

Для этого нажмите кнопку Открытия дверцы (2).

3) Откройте дверцу и загрузите белье в бак. Поместите средство для стирки и кондиционер в соответствующие контейнеры. Закройте дверцу.

- Перед тем как продолжить, обязательно плотно закройте отсеки для моющего средства и кондиционера.
- Во избежание повреждения деликатных тканей не используйте отбеливатель. Это позволит предотвратить обесцвечивание белья.
- В режиме Деликатной стирки масса белья не должна превышать 1 кг.
- ※ Превышение рекомендованной массы белья может привести к увеличению уровня шума и вибрации и/или неисправности.

4) Нажимайте кнопку Цикл (3) до тех пор, пока не будет выбран режим Деликатной стирки.

По умолчанию выбрана холодная вода, два цикла полоскания и низкая интенсивность отжима.

С помощью кнопки Полоскание+ (4) можно увеличить количество циклов полоскания. После каждого нажатия на эту кнопку количество циклов полоскания увеличивается на 1.

※ В режиме Деликатной стирки предусмотрено максимум семь циклов полоскания.

Подсказка

5) Нажмите кнопку Старт/Пауза (5).

Процесс стирки начинается после блокировки дверцы и забора воды в бак.



Примечание:

- Не стирайте вещи из кожи или кашемира. Они легко садятся или деформируются.
- Нажмите кнопку Старт/Пауза, а затем другие кнопки, если вы хотите изменить установки во время работы стиральной машины.

«Трикотажные изделия, дорогостоящие изделия из шерсти, нижнее белье, колготки и другие изделия из деликатных тканей сохраняют форму и цвет после бережной стирки в mini».



Отжим

Выберите данную программу, если требуется только отжим белья без стирки и полоскания.



1) Включите стиральную машину, нажав кнопку Вкл./Выкл. (①).

2) Откройте дверцу.

Для этого нажмите кнопку Открытия дверцы (②).

3) Откройте дверцу и загрузите белье в стиральную машину. Закройте дверцу.

Перед тем как продолжить, обязательно плотно закройте контейнеры для средства для стирки и кондиционера.

4) Нажимайте кнопку Цикл (③) до тех пор, пока не будет выбран режим Отжим.

• По умолчанию выбрана холодная вода, два цикла полоскания и высокая интенсивность отжима.

С помощью кнопки Полоскание+ (④) можно увеличить количество циклов полоскания. После каждого нажатия на эту кнопку количество циклов полоскания увеличивается на 1.
※ В режиме Отжима предусмотрено максимум пять циклов полоскания.

Подразка

5) Нажмите кнопку Старт/Пауза (⑤).

Дверца заблокируется и барабан начнет вращаться.



Примечание:

- В режиме Отжима барабан может иногда наполняться водой. Это необходимо для распутывания вещей в барабане и не является неисправностью.

«Выберите данную программу, если вам требуется только отжим белья без стирки и полоскания. Стиральная мини-машина легко отжимает небольшое количество белья».



Детские вещи

Этот режим предназначен для стирки и дезинфекции детских вещей, изделий из 100% хлопка и любой другой одежды, требующей тщательной дезинфекции.



1) Включите стиральную машину, нажав кнопку Вкл./Выкл. (①).

2) Откройте дверцу.

Для этого нажмите кнопку Открытия дверцы (②).

3) Откройте дверцу и загрузите белье в бак. Поместите средство для стирки и кондиционер в соответствующие контейнеры. Закройте дверцу.

Перед тем как продолжить, обязательно плотно закройте отсеки для моющего средства и кондиционера.

4) Нажимайте кнопку Цикл (③) до тех пор, пока не будет выбран режим Детские вещи.

• По умолчанию выбрана холодная вода, три цикла полоскания и высокая интенсивность отжима.

С помощью кнопки Полоскание+ (④) можно увеличить количество циклов полоскания.
После каждого нажатия на эту кнопку количество циклов полоскания увеличивается на 1.
※ В режиме Детские вещи предусмотрено максимум восемь циклов полоскания.

Подразд.

5) Нажмите кнопку Старт/Пауза (⑤).

Процесс стирки начинается после блокировки дверцы и забора воды в бак.

Примечание:

- Температура воды установлена на 87 °С и не меняется.
- При образовании избыточного количества пены во время стирки в режиме Детские вещи, для ее устранения слейте воду из бака → заполните бак водой → нажмите кнопку Старт/Пауза и выполните эти действия еще раз.
- Не стирайте в этом режиме вещи, для которых производителем рекомендована более низкая температура стирки.
- Нажмите кнопку Старт/Пауза, а затем другие кнопки, если вы хотите изменить установки во время работы стиральной машины.
- Для защиты чувствительной детской кожи в данном режиме по умолчанию устанавливаются три цикла полоскания.

Внимание!

- Убедитесь, что для одежды, которую вы собираетесь стирать, подходит режим стирки паром (детская одежда и др. вещи из 100% хлопка, пеленки и т. п.).
- Стирайте белые, яркие и темные вещи отдельно.



«Режим Детские вещь и предназначен для дезинфекции и стирки детской одежды и других вещей из хлопка. Абсолютная гигиеничность белья обеспечивается воздействием горячей воды и трех циклов полоскания»



Хлопок 60 °С

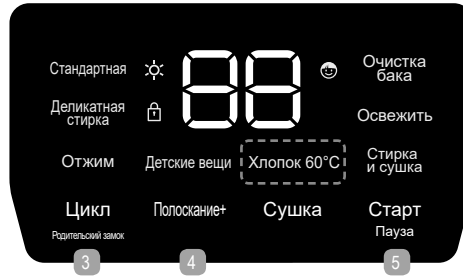

1) Включите стиральную машину, нажав кнопку Вкл./Выкл. (①).

2) Откройте дверцу.

Для этого нажмите кнопку Открытия дверцы (②).

3) Откройте дверцу и загрузите белье в бак. Поместите средство для стирки и кондиционер в соответствующие контейнеры. Закройте дверцу.

Перед тем как продолжить, обязательно плотно закройте отсеки для моющего средства и кондиционера.

4) Нажимайте кнопку Цикл (③) до тех пор, пока не будет выбран режим Хлопок 60 °С.

- По умолчанию выбрана холодная вода, три цикла полоскания и высокая интенсивность отжима.

С помощью кнопки Полоскание+ (④) можно увеличить количество циклов полоскания.
После каждого нажатия на эту кнопку количество циклов полоскания увеличивается на 1.
* В режиме Хлопок 60 °С предусмотрено максимум семь циклов полоскания.

Подсказка

5) Нажмите кнопку Старт/Пауза (⑤).

Процесс стирки начинается после блокировки дверцы и забора воды в бак.



Примечание:

- Нажмите кнопку Старт/Пауза, а затем другие кнопки, если вы хотите изменить установки во время работы стиральной машины.
- Если вы нажмете кнопку Старт/Пауза сразу после подключения стиральной машины к сети, по умолчанию запустится программа стирки с заводскими установками.

Внимание!

- При использовании моющего средства, образующего большое количество пены, добавьте дополнительное количество циклов полоскания.



Стирка и сушка (комбинированная)

Этот режим предназначен для повседневной стирки и сушки полотенец, носков, сорочек и т. п.



1) Включите стиральную машину, нажав кнопку Вкл./ Выкл. (1).

2) Откройте дверцу.

Для этого нажмите кнопку Открытия дверцы (2).

3) Откройте дверцу и загрузите белье в бак. Поместите средство для стирки и кондиционер в соответствующие контейнеры. Закройте дверцу.

Перед тем как продолжить, обязательно плотно закройте отсеки для моющего средства и кондиционера.

• В режиме Стирки и сушки масса белья не должна превышать 1,0 кг.

* Превышение рекомендованной массы белья может привести к увеличению уровня шума и вибрации и/или неисправности.

4) Нажимайте кнопку Цикл (3) до тех пор, пока не будет выбран режим Стирка и сушка.

По умолчанию выбрана холодная вода, два цикла полоскания и высокая интенсивность отжима.

* Продолжительность цикла устанавливается автоматически в зависимости от массы белья.

Масса белья	0,5 кг	1,0 кг
Продолжительность цикла	88 мин.	148 мин.

Подразка

С помощью кнопки Полоскание+ (4) можно увеличить количество циклов полоскания.

После каждого нажатия на эту кнопку количество циклов полоскания увеличивается на 1.

* В режиме Стирки и сушки предусмотрено максимум семь циклов полоскания.

5) Нажмите кнопку Старт/Пауза (5).

Процесс стирки начинается после блокировки дверцы и забора воды в бак.

* Цикл сушки начнется автоматически после завершения стирки.

Примечание:

- Нажмите кнопку Старт/Пауза, а затем другие кнопки, если вы хотите изменить установки во время работы стиральной машины.
- Если вы нажмете кнопку Старт/Пауза сразу после подключения стиральной машины к сети, по умолчанию запустится программа стирки с заводскими установками.
- См. производительность сушки и не загружайте в стиральную машину более 1,0 кг белья.
- Не закрывайте водный клапан (для повышения эффективности сушки отжимается и сливается небольшое количество воды).
- После завершения цикла сушки на светодиодном дисплее отображается **00:00:00**, а дверцу можно открыть после снижения температуры до определенного уровня.
- Высушенные вещи могут нагреться до высокой температуры. Соблюдайте осторожность при их извлечении из стиральной машины.
- В зависимости от материала некоторые вещи могут давать незначительную усадку и/или деформироваться (заблаговременно убедитесь в том, что вещь подходит для сушки при высокой температуре).
- Вещи специально остаются слегка влажными для предотвращения повреждения и сминания. Если вас не устраивает остаточная влажность, сушите вещи немного дольше.
- Для обеспечения безопасности из бака будет слито лишнее количество воды.
- При нажатии кнопки Старт/Пауза во время сушки на светодиодном дисплее появится сообщение FA, а дверцу можно будет открыть после снижения температуры в баке до безопасного уровня.
- ВОПРОС: Стиральная машина продолжает работать после нажатия кнопки Старт/Пауза во время сушки.
Ответ: При приостановке работы или выключении стиральной машины во время сушки вентилятор продолжает работать до снижения внутренней температуры до безопасного уровня для предотвращения ее поломки. Дверцу можно будет открыть для извлечения белья после завершения процесса охлаждения.



«Теперь не нужно накапливать вещи для большой стирки! Режим Стирки и сушки (по умолчанию 1 час 28 минут и дольше в случае использования дополнительных циклов полоскания) позволяет стирать и сушить белье нажатием одной кнопки».



Интенсивная стирка

Этот режим предназначен для стирки вещей стандартной степени загрязнения.



1) Включите стиральную машину, нажав кнопку Вкл./Выкл. (①).

2) Откройте дверцу.

Для этого нажмите кнопку Открытия дверцы (②).

3) Откройте дверцу и загрузите белье в бак. Поместите средство для стирки и кондиционер в соответствующие контейнеры. Закройте дверцу.

Перед тем как продолжить, обязательно плотно закройте отсеки для моющего средства и кондиционера.

С помощью кнопки Полоскание+ (④) можно увеличить количество циклов полоскания. После каждого нажатия на эту кнопку количество циклов полоскания увеличивается на 1. По умолчанию температура воды установлена на 40 °C, выбрано три цикла полоскания и высокая интенсивность отжима.

* В режиме Интенсивной стирки предусмотрено максимум семь циклов полоскания.

Подробнее

4) Нажимайте кнопку Цикл (③) до тех пор, пока не будет выбран режим Интенсивной стирки.

5) Нажмите кнопку Старт/Пауза (⑤).

Процесс стирки начинается после блокировки дверцы и забора воды в бак.

Примечание:

- Нажмите кнопку Старт/Пауза, а затем другие кнопки, если вы хотите изменить установки во время работы стиральной машины.
- Если вы нажмете кнопку Старт/Пауза сразу после подключения стиральной машины к сети, по умолчанию запустится программа стирки с заводскими установками.
- Интенсивная стирка, «Полоскание+» 5 раз, Контрольная масса 2,5 кг, 220 В, дозирование моющего средства: в 1 литре теплой воды, режим Антивспенивателя предназначен для стирки белья обычной степени загрязнения и протестирован в соответствии с AS/NZS 2040.1



«Для стирки сильно загрязненных вещей используйте режим Интенсивной стирки».



Освежить (комбинированная)

Режим Освежить предназначен для проветривания или устранения неприятных запахов от вещей после хранения.

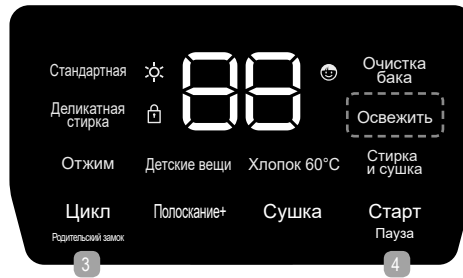

1) Включите стиральную машину, нажав кнопку Вкл./Выкл. (①).

2) Откройте дверцу.

Для этого нажмите кнопку Открытия дверцы (②).

3) Откройте дверцу и загрузите белье в бак. Закройте дверцу.

• Перед тем как продолжить, обязательно плотно закройте отсеки для моющего средства и кондиционера.

* Не используйте моющее средство или кондиционер.

* В режиме Освежить масса белья не должна превышать 1 кг.

* Превышение рекомендованной массы белья может привести к увеличению уровня шума и вибрации и/или неисправности.

4) Нажимайте кнопку Цикл (③) до тех пор, пока не будет выбран режим Освежить.

Цикл длится 35 минут при 80°C.

Подсказка

5) Нажмите кнопку Старт/Пауза (⑤).

Дверца заблокируется и запустится режим Освежить (режим сушки).

Примечание:

- Режим Освежить предназначен для устранения неприятных запахов от вещей паром и воздухом.
- Этот режим идеально подходит для постельного белья и одежды, которые нельзя стирать в воде.
- После выбора этого режима выбор других режимов будет недоступен.
- Максимальная масса белья в режиме Освежить не должна превышать 1 кг.

Внимание!

- Поскольку режим Освежить предназначен для дезинфекции и устранения неприятных запахов от одежды под воздействием высокой температуры, внутреннее пространство стиральной машины может сильно нагреться.
- Режим Освежить не предназначен для устранения неприятных запахов от шарфов, джемперов и элементов одежды изготовленных с добавлением 100% синтетического волокна или со вставками из него, поскольку они могут потерять свою форму.
- Вещи, для которых не подходит режим Освежить:
 - 1) Вещи из кожи, меха и натурального шелка
 - 2) Женское нижнее белье и другие вещи из деликатных тканей
 - 3) Вещи, которые могут линять или приводить к образованию пыли
 - 4) Подушки, набитые губчатым материалом, крупами или пластиком
 - 5) Шерстяные вещи
 - 6) Одежда, которую необходимо стирать вручную
 - 7) Одежда и чехлы с электроподогревом
 - 8) Вещи, у которых на ярлыках с рекомендациями по уходу имеются следующие символы:



«Режим Освежить предназначен для проветривания или устранения неприятных запахов от вещей после хранения.»



Бережная стирка (комбинированная)

Этот режим предназначен для стирки нижнего белья или изделий из органической хлопчатобумажной ткани.



1) Включите стиральную машину, нажав кнопку Вкл./Выкл. (①).

2) Откройте дверцу.

Для этого нажмите кнопку Открытия дверцы (②).

3) Откройте дверцу и загрузите белье в бак. Поместите средство для стирки и кондиционер в соответствующие контейнеры. Закройте дверцу.

Перед тем как продолжить, обязательно плотно закройте отсеки для моющего средства и кондиционера. В режиме Бережной стирки масса белья не должна превышать 1,5 кг.

* Превышение рекомендованной массы белья может привести к увеличению уровня шума, вибрации и неисправности стиральной машины.

4) Нажимайте кнопку Цикл (③) до тех пор, пока не будет выбран режим Бережная стирка.

5) Нажмите кнопку Старт/Пауза (⑤).

Процесс стирки начинается после блокировки дверцы и забора воды в бак.

Примечание:

- В режиме Бережной стирки рекомендуется использовать натуральное или не мягкое моющее средство.
- Пожалуйста, не используйте хлорсодержащий отбеливатель в процессе сушки.
- Для стирки рекомендуется использовать стиральный мешок.
- Не подвергать воздействию прямых солнечных лучей в течение длительного времени, поскольку это может привести к обесцвечиванию.



Режим Бережной стирки предназначен для стирки высококачественных детских вещей из органической хлопчатобумажной ткани.



Очистка бака

Режим Очистки бака предназначен для промывки внутренней части бака.



1) Включите стиральную машину, нажав кнопку Вкл./Выкл. (①).

2) Откройте дверцу.

Для этого нажмите кнопку Открытия дверцы (②).

3) Добавьте порошкообразный отбеливатель в бак.

Пожалуйста, добавьте порошкообразный отбеливатель и средство для очистки бака.

* Не добавляйте порошкообразный отбеливатель или средство для очистки бака в отсеки для моющего средства и кондиционера.

Это может привести к неисправности стиральной машины и утечке).

4) Нажимайте кнопку Цикл (③) до тех пор, пока не будет выбран режим Очистка бака.

- По умолчанию выбрана холодная вода, два цикла полоскания и высокая интенсивность отжима.
- После выбора режима невозможно будет изменить количество циклов полоскания (всего 8 раз)

5) Нажмите кнопку Старт/Пауза (⑤).

Процесс стирки начинается после блокировки дверцы и забора воды в бак.

Примечание:

- Недоступны любые опции кроме добавления полоскания.
- Не загружайте белье в стиральную машину при использовании режима Очистки барабана.
- Режим Очистки бака рекомендуется запускать один раз в месяц.



«Регулярно используйте режим Очистки бака.
Режим Очистки бака предназначен для промывки бака и повышения
качества стирки».



Сушка

Этот режим предназначен для ежедневной сушкиполотенец, носков и сорочек.

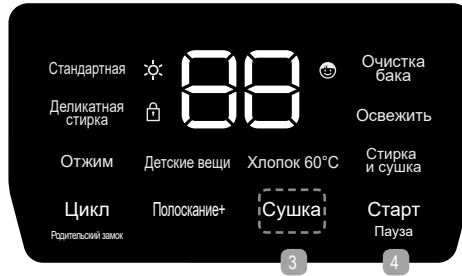

1) Включите стиральную машину, нажав кнопку Вкл./Выкл. (①).

2) Откройте дверцу.

Для этого нажмите кнопку Открытия дверцы (②).

3) Откройте дверцу и загрузите белье в бак. Закройте дверцу.

- Перед тем как продолжить, обязательно плотно закройте отсеки для моющего средства и кондиционера.
- * Не используйте моющее средство или кондиционер в режиме Сушки.
- * В режиме Сушки масса белья не должна превышать 1 кг.
- * Превышение рекомендованной массы белья может привести к увеличению уровня шума и вибрации и/или неисправности.

Подсказка

Цикл длится 59 минут при 87°C.

4) Кнопка Сушка (③) предназначена для изменения настроек.

Кнопка Сушка предназначена для изменения настроек.

* Каждое нажатие кнопки Сушка обеспечивает переключение настроек в следующем порядке:

АВТО → 30 (30 мин) → 59 (59 мин) → 90 (90 мин) → 2ч (2 ч) → 3ч (3 ч)

* Настройка АВТО предназначена для выбора наиболее оптимальной продолжительности сушки в зависимости от веса белья и отображения оставшегося времени на светодиодном дисплее.

* Настройка АУТО обеспечивает выбор варианта сушки продолжительностью 59 мин., 120 мин. и 180 мин. в зависимости от веса белья и автоматический запуск режима Сушки.

* На светодиодном дисплее отображается АУ.

5) Нажмите кнопку Старт/Пауза (⑤).

Дверца заблокируется и запустится режим Сушки.

Примечание:

- Не используйте моющее средство или кондиционер.
- Если вы нажмете кнопку Старт/Пауза сразу после подключения стиральной машины к сети, по умолчанию запустится программа стирки с заводскими установками.
- См. производительность сушки и не загружайте в стиральную машину более 1 кг белья.
- Не закрывайте водяной клапан (для повышения эффективности сушки отжимается и сливается небольшое количество воды).
- После завершения цикла сушки на светодиодном дисплее отображается **EE EE EE**, а дверцу можно открыть после снижения температуры до определенного уровня.
- Высушенные вещи могут нагреться до высокой температуры. Соблюдайте осторожность при их извлечении из стиральной машины.
- В зависимости от материала некоторые вещи могут давать незначительную усадку и/или деформироваться (заблаговременно убедитесь в том, что вещь подходит для сушки при высокой температуре).
- Вещи специально остаются слегка влажными для предотвращения повреждения и сминания. Если вас не устраивает остаточная влажность, сушите вещи немного дольше.
- Для обеспечения безопасности из бака будет слито лишнее количество воды.
- При нажатии кнопки Старт/Пауза во время сушки на светодиодном дисплее появится сообщение FA, а дверцу можно будет открыть после снижения температуры в баке до безопасного уровня.
- ВОПРОС: Стиральная машина продолжает работать после нажатия кнопки Старт/Пауза во время сушки.
Ответ: При приостановке работы или выключении стиральной машины во время сушки вентилятор продолжает работать до снижения внутренней температуры до безопасного уровня для предотвращения ее поломки. Дверцу можно будет открыть для извлечения белья после завершения процесса охлаждения.
- Аи, Контрольная масса 1,0 кг, 230 В используйте программу в соответствии с AS/NZS 2442.1



«Режим Стирка и сушка предназначен для стирки и сушки в один прием».



Отложенный старт (стирка)

Функция Отложенного старта позволяет начать стирку в любое время.



1) Включите стиральную машину, нажав кнопку Вкл./Выкл. (①).

2) Откройте дверцу.

Для этого нажмите кнопку Открытия дверцы (②).

3) Откройте дверцу и загрузите белье в бак. Поместите средство для стирки и кондиционер в соответствующие контейнеры. Закройте дверцу.

Перед тем как продолжить, обязательно плотно закройте отсеки для моющего средства и кондиционера.

4) Нажимайте кнопку Цикл (③) до тех пор, пока не будет выбран необходимый режим.

5) Нажмите кнопку Отложенный старт (④), чтобы установить время задержки (от 1 до 18 часов)

6) Нажмите кнопку Старт/Пауза (⑤).

Процесс стирки начинается после блокировки дверцы и забора воды в бак.

Примечание:

- Время задержки можно установить в диапазоне от 1 до 18 часов.
- После нажатия кнопки Старт / Пауза во время запланированного процесса стирки включится заданный режим.
- Время задержки зависит от времени включения выбранного режима стирки. (Иначе говоря, установите время задержки на 3 часа и нажмите кнопку Старт / Пауза для включения выбранного режима по прошествии 3 часов).
- Возможность добавления белья в течение периода задержки не предусмотрена. (Если вы захотите добавить белье, отключите питание, а затем включите его снова).



«С помощью этой удобной кнопки стирку можно начать по прошествии определенного периода времени и в выбранном режиме».



Очистка

Для поддержания стиральной машины в чистоте и рабочем состоянии соблюдайте приведенные ниже инструкции.



Предупреждение

- ▶ Перед чисткой стиральной машины выньте штепсельную вилку из розетки.
 - При несоблюдении данных инструкций есть риск поражения током и получения травмы.
- ▶ Не допускайте попадания брызг воды на стиральную машину.
 - При несоблюдении данных инструкций есть риск возникновения короткого замыкания и поражения током.



■ Очистление контейнеров для средства для стирки и кондиционера.

- Вытащите контейнеры, потянув пальцем за расположенный на лицевой стороне крючок, и промойте их водой.
- * Запрещается использовать порошкообразное моющее средство. (Несоблюдение этого требования может привести к утечке и/или неисправности стиральной машины).
- * Накопление загрязняющих примесей и осадка внутри контейнера или вокруг его отверстия может привести к неисправности стиральной машины.

Очистите нижнюю часть



Очистите поверхность вдоль краев



Очистите резиновый уплотнитель



■ Очистление барабана

- Ржавчина: К образованию ржавчины приводит использование воды, содержащей частицы ржавчины, стирка белья с металлическими предметами, такими как заколки для волос, а также длительное нахождение воды в баке.
- Удаление ржавчины: смочите мягкую тряпочку или губку средством для удаления ржавчины и удалите ржавчину.
 - * Использование проволочной щетки еще больше повредит бак.
- Осадок от моющего средства: длительное использование стиральной машины без очистки и добавление избыточного количества порошка приводит к образованию внутри бака темного и маркого осадка. Такой осадок может отрицательно сказаться на качестве стирки и даже привести к образованию пятен на одежде. Режим Очистки бака предназначен для промывки внутренней части бака.



■ Чистка стиральной машины

- Протрите машину влажной тряпочкой.



Внимание!

- Не используйте моющие поверхностно-активные вещества, бензол или растворители. Эти вещества могут повредить пластиковые детали стиральной машины.
- Используйте химические очищающие средства с соблюдением всех мер предосторожности, предусмотренных производителем.



■ Очистление сливного фильтра

- Сливной фильтр необходимо периодически извлекать и чистить.
- Перед извлечением и очисткой фильтра сначала достаньте штепсельную вилку из розетки и обязательно отключите стиральную машину.



Внимание!

- Из стиральной машины может вытечь некоторое количество воды. Перед тем, как открыть крышку фильтра, подставьте емкость, чтобы вода из фильтра не попала на пол.
- Во избежание ожога не открывайте крышку фильтра во время работы стиральной машины. Пожалуйста, соблюдайте осторожность.

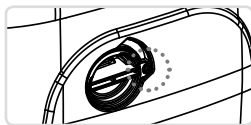

- ① С помощью отвертки выкрутите обозначенный винт.



- ② Возьмитесь за ручку на крышке фильтра, поверните фильтр и достаньте его, потянув на себя.

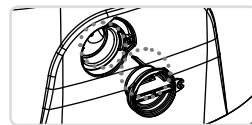

- ③ Очистите отмеченные элементы крышки фильтра и отверстие для фильтра.



Поиск и устранение неисправностей

- Некоторые проблемы в работе стиральной машины могут ошибочно приниматься за неполадки.
- Если вам кажется, что возникла неполадка, вы можете обратиться с вопросом в магазин или сервисный центр.

Проблема	Причины
<p>[1] Неприятный запах из бака.</p> <p>[2] Машина перестает работать в середине цикла стирки.</p> <p>[3] После включения машины не происходит подача воды в бак.</p>	<p>[1] Запах может быть вызван засорением сливного шланга. Регулярно проверяйте состояние слива.</p> <p>[2] См. информацию о кодах ошибок E5, E6, E7 и E8. Затем обратитесь в магазин или сервисный центр.</p> <p>[3] Проверьте, открыт ли клапан подачи воды.</p>
<p>[4] Стиральная машина сливает воду во время стирки.</p> <p>[5] Во время отжима начинается подача воды в бак.</p> <p>[6] Цикл стирки длится слишком долго.</p>	<p>[4] Возможно, вы загрузили слишком много порошка. Если в баке образуется избыточное количество пены, машина может сливать воду даже в середине цикла стирки.</p> <p>[5] Стиральная машина подает воду в бак во время отжима, чтобы сбалансировать белье.</p> <p>[6] Слабый напор воды вызывает увеличение времени заполнения бака и всего цикла стирки.</p>
<p>[7] Полотенца жесткие после стирки.</p> <p>[8] Во время отжима стиральная машина издает странные звуки.</p> <p>[9] В процессе стирки отображаемое на дисплее время стирки все время меняется.</p>	<p>[7] Полотенце может быть жестким после стирки, т.к. машины с фронтальной загрузкой используют силу понижающегося давления для стирки вещей. Используйте кондиционер для белья.</p> <p>[8] Убедитесь, правильно ли подключен шнур питания к стиральной машине.</p> <p>[9] Время цикла увеличивается, если белье неравномерно распределяется в баке.</p>
<p>[10] В процессе стирки отображаемое на дисплее время стирки остается неизменным.</p> <p>[11] По завершении отжима машина издает гудящие звуки.</p>	<p>[10] В процессе стирки стиральная машина нагревает воду. Обычно зимой требуется немного больше времени для прогрева воды до установленной температуры.</p> <p>[11] Гудящие звуки не являются признаком неисправности, они вызваны остановкой процесса отжима.</p>
<p>[12] В режиме стирки или полоскания в бак подается недостаточно воды. (Низкий уровень воды)</p>	<p>[12] Машины с фронтальной загрузкой потребляют небольшое количество воды для стирки. Уровень воды в баке может быть не виден, но это не является неисправностью. Поскольку в стиральных машинах с фронтальной загрузкой вещи смачиваются водой и переворачиваются в воздухе в процессе стирки и полоскания, они расходуют мало воды.</p>
<p>[13] Вода продолжает поступать в бак во время процесса стирки или полоскания.</p>	<p>[13] Стиральная машина продолжает забор воды после определения количества воды в баке и состояния белья. Дополнительный забор воды происходит в следующих случаях: - После запуска программы стирки в бак было добавлено еще некоторое количество белья. - Забор воды происходит автоматически, если уровень воды в баке не достаточно высокий.</p>
<p>[14] Барабан не крутится или крутится медленно сразу после включения режима Отжим.</p>	<p>[14] Если в машину было загружено слишком большое количество порошка или если сливной шланг изогнут и препятствует сливу воды, скорость отжима снижается. В таком случае бак не будет вращаться или будет вращаться на низкой скорости до тех пор, пока не сольется вся вода, а затем начнется вращаться с нормальной скоростью.</p>
<p>[15] Во время цикла сушки слышно журчание воды.</p>	<p>[15] Это звук воды, которую стиральная машина использует для охлаждения и увлажнения внутренней части барабана. Кроме того, во время сушки работает вентиляционный вентилятор, который также издает шум.</p>
<p>[16] После сушки белье влажное на ощупь.</p>	<p>[16] Открыт ли кран холодной воды? Стиральная машина использует воду для охлаждения и увлажнения и не начнет сушку загруженного белья, если кран закрыт. Могли ли вы загрузить слишком много белья? Могли ли вы подключить шланг с горячей водой к вентилю для холодной воды?</p>



Прежде, чем обращаться в сервисный центр

- Нажмите кнопку, чтобы приостановить работу машины. Просмотрите нижеуказанную информацию.
- Нажмите кнопку еще раз, чтобы возобновить работу машины.

Проблема/ Код проблемы на дисплее	Причины и варианты решения проблемы
<p>Стиральная машина не работает.</p> <p>Ничего не отображается</p>	<ul style="list-style-type: none"> • Правильно ли шнур питания подключен к сети? • Проверьте, нет ли проблем с подачей электропитания. • Вы нажали кнопку Старт/Пауза? • Исправна ли сеть? • Проверьте, на месте ли плавкий предохранитель или не замкнут ли размыкатель цепи.
<p>Вода не набирается.</p> <p>IE</p>	<ul style="list-style-type: none"> • Проверьте, открыт ли кран. • Проверьте, не забит ли водный фильтр. • Проверьте, не замерз ли водозаборный шланг. • Проверьте, не отключено ли водоснабжение. * Если вам удалось устранить неисправность с помощью приведенных выше рекомендаций, пожалуйста, выключите, а затем снова включите стиральную машину. (После повторного включения стиральной машины сообщение об ошибке будет удалено с дисплея).
<p>Вода не сливается.</p> <p>OE</p>	<ul style="list-style-type: none"> • Проверьте, правильно ли установлен дренажный шланг. • Проверьте, не заблокирован ли вывод дренажного шланга. • Проверьте, не изогнут ли дренажный шланг. • Возможно, дренажный шланг располагается слишком высоко. • Возможно, дренаж засорен. • Проверьте, не засорен ли сливной фильтр. * Если вам удалось устранить неисправность с помощью приведенных выше рекомендаций, пожалуйста, выключите, а затем снова включите стиральную машину. (После повторного включения стиральной машины сообщение об ошибке будет удалено с дисплея).
<p>Стиральная машина не работает.</p> <p>LE</p>	<ul style="list-style-type: none"> • Проверьте, закрыта ли дверца. • Дверца закрыта плотно? * Если вам удалось устранить неисправность с помощью приведенных выше рекомендаций, пожалуйста, выключите, а затем снова включите стиральную машину. (После повторного включения стиральной машины сообщение об ошибке будет удалено с дисплея).
<p>Барaban не вращается.</p> <p>EE</p>	<ul style="list-style-type: none"> • Обратитесь в сервисный центр.
<p>Уровень воды не регулируется.</p> <p>EG</p>	<ul style="list-style-type: none"> • Обратитесь в сервисный центр.
<p>Другие проблемы</p>	<p>Если вам не удалось устранить неисправность, не разбирайте стиральную машину и не пытайтесь ее ремонтировать самостоятельно. Выньте штепсельную вилку из розетки, закрутите кран подачи воды и свяжитесь с сервисным центром.</p>



Примечание

- Если на дисплее отображается LE, откройте, а затем закройте дверцу.

- Если LE продолжает отображаться на дисплее, выключите стиральную машину, а затем включите ее снова для сброса ошибки.



Технические характеристики и схема электропроводки

Модель	DWC-CV703S	DWD-CV703W
Габариты(нетто)	550(Ш) X 650(В) X 324(Г)	550(Ш) X 600(В) X 324(Г)
Габариты (Брутто)	615(Ш) X 712(В) X 396(Г)	615(Ш) X 658(В) X 396(Г)
Вес	19.8кг (нетто)/23.0кг (Брутто)	17.3кг (нетто)/21.3кг (Брутто)
Стандартный уровень расхода воды (Стандартный режим)	25 л.	
Мощность	220 В/50 Гц	
Стандартная загрузка	Стирка: 3 кг /Сушка: 1.5 кг	Стирка: 3 кг
Рабочее давление воды	98.1кПа~784кПа(1кгс/см ² ~8кгс/см ²)	
Класс энергетической эффективности	D	A

※ Спецификации могут изменяться без предварительного уведомления в целях совершенствования продукта.

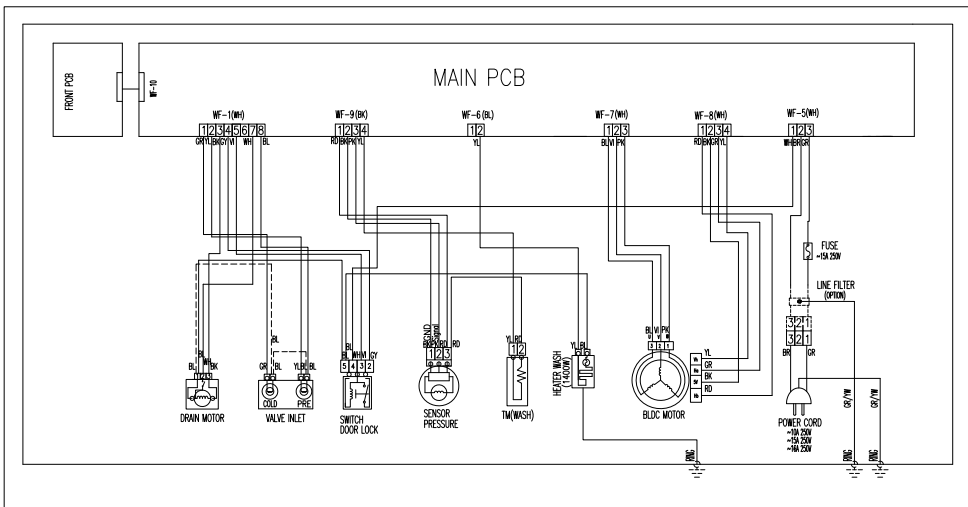

Постановлением правительства РФ №720 утвержден перечень товаров длительного пользования, которые по истечению срока службы могут работать неправильно и стать угрозой для жизни, здоровью потребителя, а также причинить вред его имуществу.
Срок службы товара исчисляется с даты продажи. Рекомендуем не использовать товар по истечению срока службы товара.
Срок службы данного товара составляет 7 лет.

- ▶ Для установки необходим зазор в 70 см спереди и 22 см по вертикали. Пожалуйста, внимательно прочитайте данную инструкцию перед началом установки.
- ▶ Рекомендуем обратиться в авторизованный сервисный центр для установки стиральной машинки.

Руководство по установке



1. Определите место установки - Обудьте с владельцем стиральной машины место установки. * Наблюдая за тем, как вы указываете на место установки, на уровне груди. * Если с помощью установки стиральной машины должен располагаться водопровод, слив и отводная розетка.	2. Проверьте стену - Постучите по стене, чтобы проверить наличие пустот внутри и облицовки в виде сухой штукатурки. * Устанавливайте стиральную машину на ровной поверхности.	3. Закрепите на стене прилагаемый лист установки - С помощью уровня определите горизонтальное положение установочного листа на стене. - Закрепите установочный лист на стене и наметьте места для отверстий. * Установочный лист можно использовать для наглядного представления размеров стиральной машины, т.е. установочный лист и стиральная машина имеют одинаковые размеры.	4-1. Просверлите отверстия в кафеле - Сделайте насадки на кафеле в местах отметок. - Сверлите перпендикулярно поверхности стены. * Не сверлите отверстие близко к краю плитки. * Не сверлите отверстие прямо под трубой.	4-2. Просверлите отверстия в несущей стене - Сверлите отверстие перпендикулярно стене. * Соблюдайте диаметр и глубину отверстия. * Очистите отверстие.	5. Вставьте анкеры (4 шт) - Вставьте анкеры в отверстия. - Анкеры входят в комплект поставки. * Вставьте анкеры в отверстия до упора. * Убедитесь, что анкер выходит из стены более, чем на 75 мм.	6. Зафиксируйте анкерные крышки - Зафиксируйте анкерные крышки с помощью анкерного молотка. * Если после фиксации анкера в стене анкерная краска выступает над поверхностью стены, переустановите анкер.	7. Подсоедините водозаборный и сливной шланги * Вставьте сливной шланг в сливную машину, выкрутив винты в верхней и нижней части корпуса. * Подключите сливной шланг к сливному каналу и сливную машину к сливу. * Проверьте, чтобы сливной шланг был правильно установлен в сливную машину. * Проверьте, чтобы сливной шланг был правильно установлен в сливную машину.
8. Подсоедините шнур питания - Выньте шнур питания в соответствии с положениями вкладки стиральной машины (по направлению вверх или вниз). - Закрепите соединитель и заизолируйте заземляющий провод. * Зафиксируйте маркированный верхний провод зажимами. * Закрепите заземляющий провод заземляющими болтами. * Не заземляйте несущий заземляющий провод в другом месте.	9. Раскладка шлангов - Протяните шланги в отверстие. * Проследите за тем, чтобы шланги не оказались зажаты между стеной и стиральной машиной.	10. Ввод химического анкера и установка амортизационных прокладок - Установите амортизационные прокладки вокруг установленных анкеров. - Прикрепите прокладки к стене. * Проверьте шланг на наличие утечек.	11. Крепеж стиральной машины - Закрепите стиральную машину на стене так, чтобы между стеной и устройством не было слишком большого зазора. 	12. Зафиксируйте положение стиральной машины - Наденьте плоскую шайбу (1 шт.), затем гайку шайбу (1 шт.), а затем фиксирующую гайку (1 шт.), и закрепите гайку ключом № 14. * Во избежание повреждения машины и поверхности стены не закручивайте гайку слишком туго. * Монтажная гайка должна быть прочно закручена.	13-1. Установка водозаборного шланга - Стандартный смеситель ① Перекройте кран подачи воды. ② Снимите кран. ③ Установите адаптер. ④ На адаптере находится ответвление для подключения водозаборного шланга. * При подсоединении адаптера используйте специальные средства герметизации соединений (лента Фум, напоров, и т.д.). * После установки машины проверьте, не образуются ли протечки.		
13-2. Установка водозаборного шланга - раковина, душ ① Перекройте кран подачи воды. ② Снимите кран. ③ Установите адаптер (установите соответствующие адаптеры для крана с холодной и горячей водой). ④ На адаптере находится ответвление для подключения шланга подачи воды. * Проверьте шланг на наличие утечек.	13-3. Установка водозаборного шланга -Скрытый водопровод или водопровод старого образца ① Установите насадку AS (пропустите этот шаг при подключении к водопроводу старого образца). ② Установите разветвитель. ③ Подсоедините шланг. 	13-4. Установка фильтра поступающей воды (опция) ① Установите переходник в ответвление адаптера. ② Установите переходник. ③ Подключите водозаборный шланг к переходнику. * При подаче воды не будет, если фильтр воды будет установлен на той стороне.	14. Пробный запуск - Проведите пробный запуск, чтобы проверить наличие протечек или неисправностей. 	15. Укладка шлангов и шнура питания - Уложите водозаборный и сливной шланги шнур питания с помощью молдингов. * Перед закреплением декоративной накладки и направляющей протрите место крепления чистой сухой тряпкой.	16. Монтаж крышки корпуса - Наденьте крышку и зафиксируйте ее болтами сверху и снизу. * Проверьте правильность подсоединения крышки к корпусу, нет ли больших зазоров.		

Аксессуары



* Анкеры должны быть зафиксированы в несущей стене

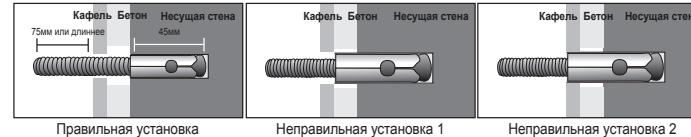

Тип стены	Глубина отверстия	Диаметр фрезы	Диаметр отверстия в кафеле
Бетон	45мм	Ø14мм	-
Кафель	Толщина стены между кафелем и несущей стеной + 45 мм		Ø15мм

* Установка должна производиться только на несущей стене

- ▶ Перед установкой проверьте соседние зазоры во избежание проблем при установке или открывании дверцы.

Изготовитель: Dongbu Daewoo Electronics Corporation/Донгбу Дэу Электроникс Корпорейшен
Адрес: Daechi-Dong, Dongbu Financial Center 432, Teheran-ro, Gangnam-gu, Seoul/Дэчи-Донг,
Финансовый Центр Донгбу 432, Тегеран-ро, Ганнам-гу, Сеул, Республика Корея

Завод-изготовитель: Dongbu Daewoo Electronics Corporation / Донгбу Дэу Электроникс Корпорейшен
Адрес: 559, Yonga-ro, Gwangsan-gu, Gwangju, 506-729, Rep. of Korea/559, Енга-ро, Гвангсан-гу, Гванчжу,
506-729, Республика Корея

Консультационный центр потребителя: АО «Донгбу Дэу Электроникс Рус».
Адрес: 117342, г. Москва, ул. Профсоюзная, 65, корп.1.
Тел.: +7 495 741 4533.

Импортер: АО «Донгбу Дэу Электроникс Рус».
Адрес: 117342, г. Москва, ул. Профсоюзная, 65, корп.1.
Тел.: +7 495 744 0397.

Сделано в Корее



Данный символ на изделии, его комплектующих или упаковке означает, что данное изделие подлежит обязательной утилизации. Пожалуйста, сдайте отработавшее изделие в пункт приема электрического и электронного оборудования для переработки. В некоторых странах, в т.ч. странах ЕС, разработаны специальные схемы сбора единиц отработавшего электрического и электронного оборудования. Соблюдая правила утилизации этого оборудования, Вы внесете свой вклад в сохранение окружающей среды и здоровья человечества. Вторичная переработка материалов сохраняет природные ресурсы. Поэтому, пожалуйста, не выбрасывайте отработавшее оборудование вместе с бытовыми отходами. Более подробную информацию о вторичной переработке оборудования Вы можете получить в сервисе по переработке отходов или в торговой точке, где Вы приобрели данное изделие.



mini

Настенная стиральная
мини-машина

Клиенту может быть выставлен счет за вызов на дом специалиста для устранения неисправностей, возникших в результате ненадлежащего использования и/или монтажа. Обязательно прочитайте руководство по эксплуатации.



ABOUT THIS MANUAL

(주) 신광씨링
광주광역시 서구 하남대로
502번길 14

담당	당	홍준호 님
언어	어	러시아어
M O D E L		미니설치 가이드(mini 2.0)
B U Y E R		
접수	수	2017.11.17
M E M O		총 1p (파워코드부착출하X)
17.11.17~1p (전체 번역 작업) 17.11.19~1p (내용 추가)_사진 1컷 추가		

NO NEED PRINT