

 Hotpoint

 Hotpoint  

---

ARISTON

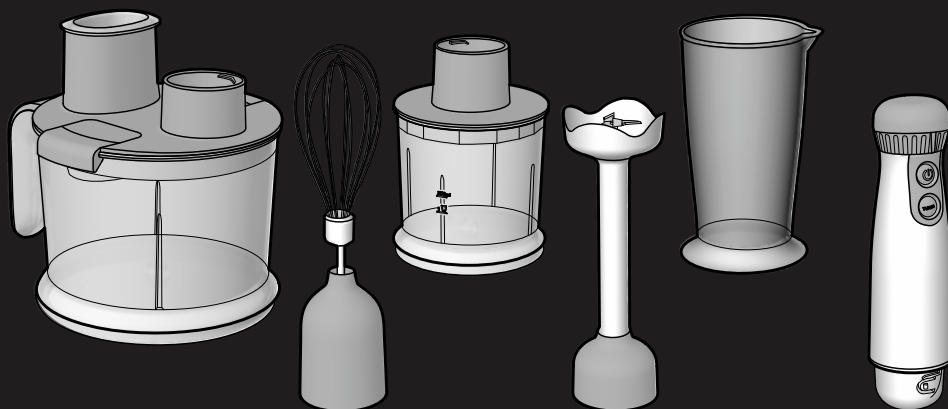

<b>IT</b>	Istruzioni per l'uso	<b>5</b>	<b>TR</b>	Kullanma talimatları	<b>30</b>
<b>EN</b>	Operating instructions	<b>11</b>	<b>PT</b>	Instruções de Utilização	<b>36</b>
<b>FR</b>	Mode d'emploi	<b>16</b>	<b>UA</b>	Інструкції з експлуатації	<b>42</b>
<b>RU</b>	Инструкции по эксплуатации	<b>22</b>	<b>KZ</b>	Пайдалану нұсқаулығы	<b>48</b>

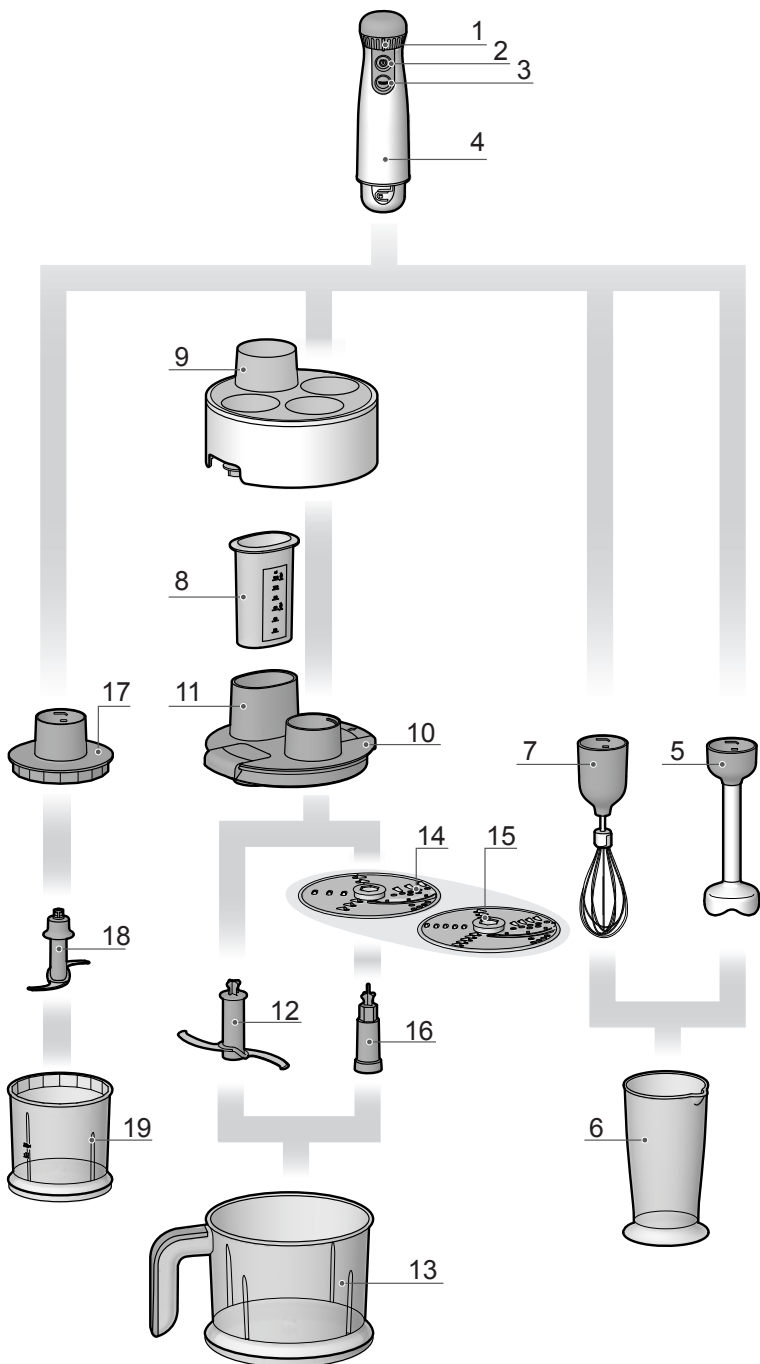

220-240V  
700W

HB 07 EU

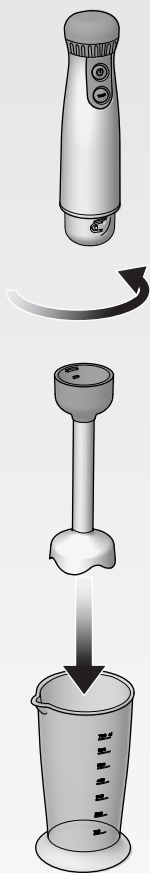
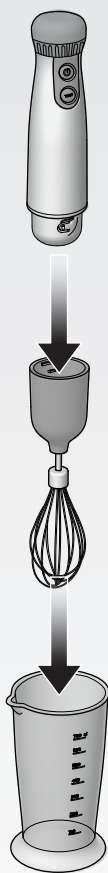
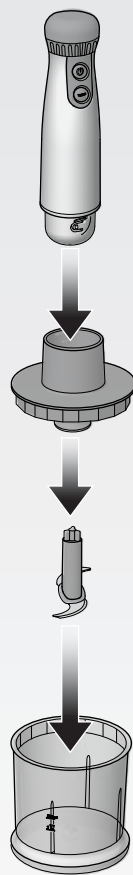
**A****B****C**

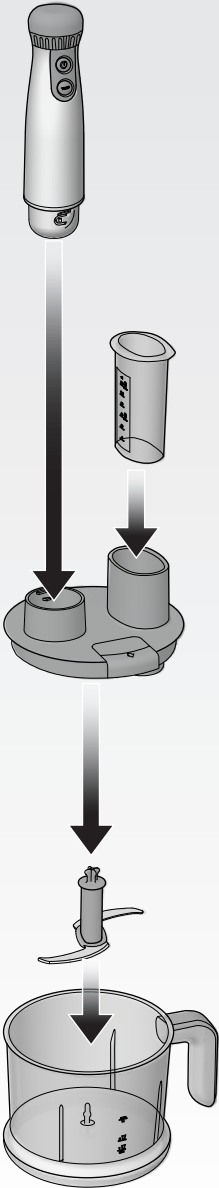
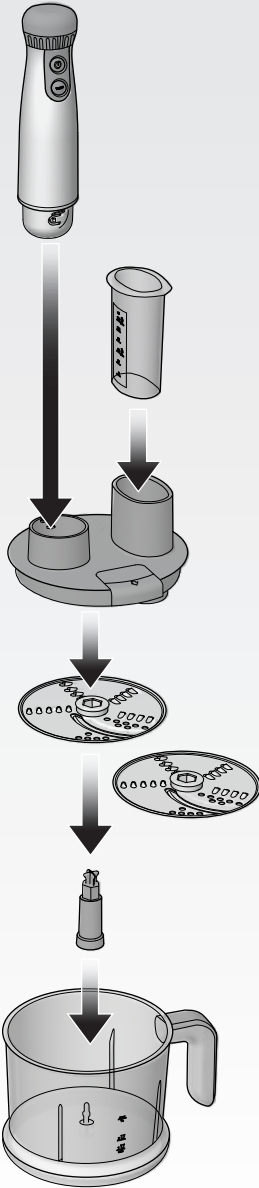
**D****E**

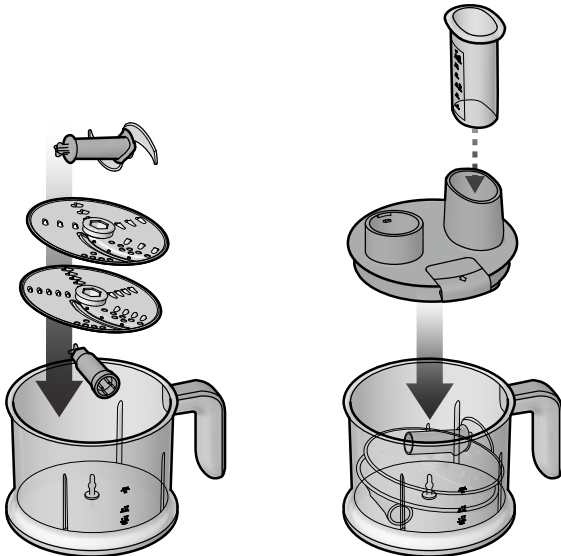
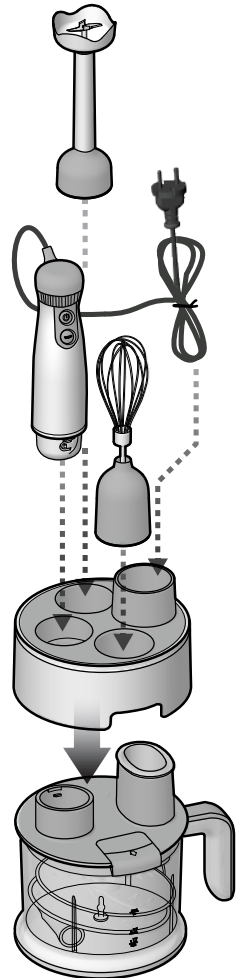
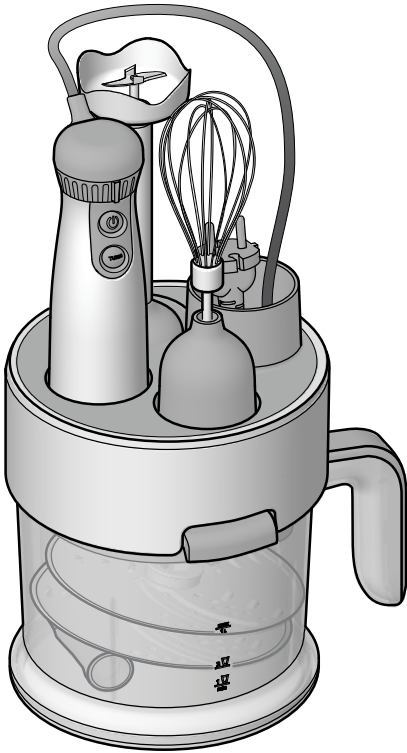

HB 0701 AX0

HB 0703 AX0

HB 0705 AX0

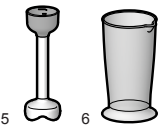
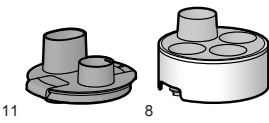
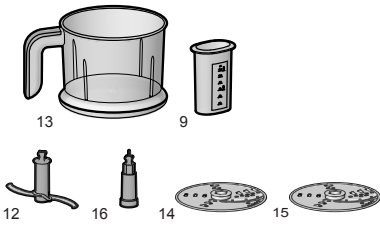

## PARTI E FUNZIONI

1. Selettore regolazione velocità
2. Pulsante ON/OFF
3. Pulsante Turbo
4. Base motore
5. Accessorio frullatore
6. Bicchiera (solo in alcuni modelli)
7. Accessorio frusta (solo in alcuni modelli)
8. Pestello (solo in alcuni modelli)
9. Sistema di deposito (solo in alcuni modelli)
10. Coperchio tazza grande (solo in alcuni modelli)
11. Bocchetta di carico (solo in alcuni modelli)
12. Lama per tritare grande (solo in alcuni modelli)
13. Tazza grande (solo in alcuni modelli)
14. Disco affetta/sminuzza (per fette sottili/triti fini) (solo in alcuni modelli)
15. Disco affetta/sminuzza (per fette spesse/triti grossi) (solo in alcuni modelli)
16. Albero per dischi (solo in alcuni modelli)
17. Coperchio tazza piccola (solo in alcuni modelli)
18. Lama per tritare piccola (solo in alcuni modelli)
19. Tazza piccola (solo in alcuni modelli)

## INTRODUZIONE

Grazie per aver acquistato il nostro prodotto: avete scelto un apparecchio efficiente, in grado di fornire prestazioni di alto livello.

Le presenti istruzioni per l'uso fanno riferimento a modelli diversi. Una visione d'insieme dei vari modelli si può trovare nelle pagine illustrate.

Se le istruzioni per l'uso corretto dell'apparecchio non sono rispettate, il produttore non sarà responsabile degli eventuali danni che ne conseguono. Le istruzioni di funzionamento possono fare riferimento a modelli diversi: ogni differenza è individuata in modo chiaro.

## INFORMAZIONI IMPORTANTI E NORME DI SICUREZZA

Prima di utilizzare apparecchi elettrici, è necessario che rispettiate sempre alcune precauzioni fondamentali, comprese le seguenti:

1. Leggete tutte le istruzioni.
2. Tenete da parte queste istruzioni.
3. Prima dell'uso, controllate che la tensione della presa di corrente a muro corrisponda a quella riportata sulla targa delle caratteristiche.
4. Non mettete in funzione un elettrodomestico se il cavo o la spina risultano danneggiati, oppure in caso di cattivo funzionamento, o se l'apparecchio è caduto o ha subito qualche danno. Portate l'apparecchio al più vicino centro di assistenza autorizzato affinché sia esaminato, riparato o sia eseguita una regolazione elettrica o meccanica.
5. Se il cavo di alimentazione risulta danneggiato, deve essere sostituito dal produttore o da un addetto al servizio di assistenza autorizzato oppure da un tecnico qualificato per evitare qualsiasi rischio.
6. Disinserite la spina dalla presa di corrente quando non utilizzate l'apparecchio, oppure prima di assemblare o togliere le varie parti e prima di pulirlo.
7. Non lasciate che il cavo penzoli dal bordo di un tavolo o di un piano di lavoro o che stia a contatto con superfici calde.
8. Non immergete la base motore del frullatore nell'acqua poiché si potrebbe produrre una scossa elettrica.
9. Evitate il contatto con le parti in movimento.
10. Tenete mani e utensili fuori dal frullatore mentre è in funzione per ridurre il rischio di procurarvi gravi lesioni personali o di danneggiare l'apparecchio. Si può usare un raschietto, ma solo quando il frullatore non è in funzione.
11. L'apparecchio non può essere usato per lavorare sostanze dure o secche, altrimenti la lama potrebbe smussarsi.
12. Verificate che i coperchi siano saldamente bloccati in sede prima di avviare l'apparecchio.
13. L'utilizzo di accessori non raccomandati dal produttore può provocare lesioni o danni.
14. Non mette in funzione l'apparecchio per usi diversi da quello per cui è stato progettato.
15. Non inserite mai il cibo con le mani: servitelo sempre dell'apposito pestello.
16. Prima di procedere allo smontaggio dell'apparecchio, spenetelo ed aspettate che le lame siano completamente ferme.
17. Togliete sempre il blocco lame prima di versare il contenuto dalla tazza.
18. Verificate ogni volta di aver spento l'apparecchio dopo l'uso. Prima di procedere allo smontaggio, controllate che il motore sia completamente fermo.
19. Non inserite le dita o altri oggetti nell'apertura dell'apparecchio mentre è in funzione. Se l'alimento si blocca nell'apertura, servitelo dell'apposito pestello o di un altro pezzo di frutta o di verdura per spingerlo verso il basso. Se non riuscite nell'intento, spegnete il motore e smontate l'apparecchio per rimuovere il cibo rimasto.
20. Non tentate di manomettere il meccanismo di blocco del coperchio.
21. Le lame e il disco di metallo sono particolarmente affilati: maneggiateli con cautela. Evitate di prendere le lame dai bordi taglienti sia quando le utilizzate, sia quando le pulite.
22. Non usate l'elettrodomestico all'aperto.
23. L'apparecchio non deve essere utilizzato da persone (compresi i bambini) con ridotte capacità fisiche, sensoriali o mentali oppure prive di esperienza e conoscenze adeguate, a meno che non siano sorvegliate o non abbiano ricevuto istruzioni sull'uso dell'apparecchio dal responsabile della loro incolumità.
24. Sorvegliate i bambini per evitare che giochino con l'apparecchio.
25. Questo apparecchio è stato progettato per l'uso in ambito domestico e per applicazioni simili, ad esempio:
  - zone cucina per il personale all'interno di negozi, uffici ed altri ambienti di lavoro;
  - case coloniche;
  - hotel, motel e altre tipologie di ambienti residenziali, a disposizione dei clienti;
  - ambienti tipo "bed and breakfast".
26. Verificate sempre che l'apparecchio sia



perfettamente funzionante e che tutte le parti rimovibili siano esenti da difetti. Controllate regolarmente che il cavo di alimentazione e la spina non siano tagliati o deteriorati.

27. Assicuratevi di avere le mani perfettamente asciutte prima di toccare l'interruttore.

## PRIMA DI UTILIZZARE L'APPARECCHIO PER LA PRIMA VOLTA

Pulite con cura l'esterno dell'apparecchio per rimuovere la polvere eventualmente accumulata. Asciugate con un panno asciutto. Non immergete il cavo dell'alimentazione in acqua o in altri liquidi.

 **Le lame e i dischi sono molto affilati: maneggiateli con cautela.**

## USO DEL FRULLATORE (A)

Il frullatore è un accessorio adatto soprattutto per frullare frutta e verdura.

1. Per assemblare il frullatore alla base motore, ruotate il gambo in senso orario finché risulta ben serrato.
2. Sbucciate o snocciate la frutta e tagliatela a dadini; mettete poi i pezzi di frutta o di verdura nel bicchiere. E' consigliabile generalmente aggiungere una certa quantità d'acqua per rendere il funzionamento più uniforme: la proporzione tra cibo solido e acqua è di 2 a 3. La quantità totale della miscela non deve superare la capacità massima della tazza.
3. Inserite la spina dell'apparecchio nella presa.
4. Immergete il frullatore nel cibo, ruotate il selettore per la regolazione della velocità e selezionate la velocità desiderata. Spingete e mantenete premuto il pulsante ON/OFF: il funzionamento del frullatore è immediato. Per frullare alla massima velocità utilizzate il pulsante TURBO per un breve periodo.

 **Il selettore della velocità non è utilizzabile con il pulsante TURBO.**

 **La durata massima del funzionamento ad alta velocità non deve superare i 30 secondi alla volta.**

 **Al posto del bicchiere in dotazione, potete usare qualsiasi contenitore da cucina con una forma adatta.**

## USO DELL'ACCESSORIO FRUSTA (solo in alcuni modelli) (B)

La frusta è un accessorio particolarmente adatto per montare a neve gli albumi.

1. Per assemblare la frusta alla base motore, ruotate il gambo in senso orario finché risulta ben serrato.
2. Mettete il cibo nel bicchiere.
3. Inserite la spina dell'apparecchio nella presa.
4. Immergete la frusta nel cibo, ruotate il selettore per la regolazione della velocità e selezionate la velocità desiderata. Spingete e mantenete premuto il pulsante ON/OFF: il funzionamento della frusta è immediato. Per montare alla massima velocità utilizzate il pulsante TURBO per un breve periodo.

 **Il selettore della velocità non è utilizzabile con il pulsante TURBO.**

 **La durata massima del funzionamento ad alta velocità non deve superare i 30 secondi alla volta.**

 **Al posto del bicchiere in dotazione, potete usare qualsiasi contenitore da cucina con una forma adatta.**

## USO DELLA TAZZA PICCOLA PER TRITARE (solo in alcuni modelli) (C)

1. Innanzitutto, verificate che l'anello antiscivolo sia fissato sul fondo della tazza.
2. Inserite la lama coltello nel perno della tazza: questa operazione deve essere eseguita sempre prima di aggiungere gli ingredienti.
3. Tagliate il cibo a pezzetti e metteteli nella tazza.

 **Una piccola quantità d'acqua può rendere il funzionamento dell'apparecchio più uniforme.**

 **La quantità totale della miscela non deve superare la capacità massima della tazza.**

 La durata massima del funzionamento ad alta velocità non deve superare i 30 secondi alla volta.

4. Chiudete il coperchio.
5. Assemblate la base motore nel coperchio della tazza, ruotate in senso orario per fissarli.
6. Inserite la spina nella presa.
7. Ruotate il selettore della velocità per scegliere la velocità desiderata. Spingete e mantenete premuto il pulsante ON/OFF: il funzionamento dell'accessorio per tritare è immediato. Per ottenere la massima velocità premete il pulsante TURBO per un breve periodo.

 Il selettore della velocità non è utilizzabile con il pulsante TURBO.

 Non togliete mai il coperchio finché la lama non è completamente ferma.

8. E' preferibile togliere subito la lama coltello prima di versare la miscela.

 La lama coltello è molto affilata: maneggiatela con cautela. La durata massima del funzionamento ad alta velocità non deve superare i 30 secondi alla volta.

## USO DELL'ACCESSORIO ROBOT

Come utilizzare la tazza per triti (solo in alcuni modelli)

1. Innanzitutto, verificate che l'anello antiscivolo sia fissato sul fondo della tazza.
2. Inserite la lama coltello nel perno della tazza: questa operazione deve essere eseguita sempre prima di aggiungere gli ingredienti.
3. Tagliate il cibo a pezzetti e metteteli nella tazza.

 Una piccola quantità d'acqua può rendere il funzionamento dell'apparecchio più uniforme.

 La quantità totale della miscela non deve superare la capacità massima della tazza.

 La durata massima del funzionamento ad alta velocità non deve superare i 30 secondi alla volta.

4. Allineate i due dispositivi di fissaggio sul coperchio della tazza con gli appositi punti di attacco della tazza e spingete verso il basso per fissarli. Assicuratevi di allineare la freccia sul coperchio con la freccia sulla tazza.

 I dispositivi di fissaggio devono bloccarsi negli appositi punti di attacco, altrimenti il coperchio della tazza potrebbe ruotare durante il funzionamento a seguito della rotazione del motore.

 Verificate che il pestello sia stato correttamente inserito nell'apposito alloggiamento sul coperchio.

5. Assemblate la base motore nel coperchio della tazza, ruotate in senso orario per fissarli.
6. Inserite la spina nella presa.
7. Ruotate il selettore della velocità per scegliere la velocità desiderata. Spingete e mantenete premuto il pulsante ON/OFF: il funzionamento dell'accessorio per tritare è immediato. Per ottenere la massima velocità premete il pulsante TURBO per un breve periodo.

 Il selettore della velocità non utilizzabile con per il pulsante TURBO.

 Non togliete mai il coperchio finché la lama non è completamente ferma.

8. E' preferibile togliere subito la lama coltello prima di versare la miscela.

 La lama coltello è molto affilata: maneggiatela con cautela.

 La durata massima del funzionamento ad alta velocità non deve superare i 30 secondi alla volta.

**Come utilizzare la tazza e i dischi affetta/sminuzza (solo per alcuni modelli) (E)**

1. Innanzitutto, verificate che la base antiscivolo sia fissata sul fondo della tazza.

- Inserite successivamente l'albero per dischi nel perno sul fondo della tazza; scegliete il disco affetta/sminuzza desiderato (per fette e triti fini o grossi) ed assemblate il disco affetta/sminuzza sull'albero con il lato giusto rivolto verso l'alto (un lato serve a sminuzzare, l'altro ad affettare).

 **E' necessario maneggiare i dischi con estrema cautela poiché sono molto taglienti.**

- Agganciate il coperchio sulla tazza tirando verso l'esterno i due dispositivi di fissaggio, assicurandovi di allineare la freccia sul coperchio con la freccia sulla tazza.

 **I dispositivi di fissaggio devono bloccarsi negli appositi punti di attacco, altrimenti il coperchio della tazza potrebbe ruotare durante il funzionamento a seguito della rotazione del motore.**

- Inserite la parte inferiore della base motore nell'apertura sul coperchio della tazza e ruotatela in senso orario per bloccarla.
- Inserite la spina nella presa.
- Introducete il cibo attraverso la bocchetta di carico e spingetelo lentamente con il pestello. Non spingete con forza.
- Ruotate il selettore della velocità per scegliere la velocità desiderata. Spingete e mantenete premuto il pulsante ON/OFF: il funzionamento dell'accessorio per tritare è immediato. Per ottenere la massima velocità premete il pulsante TURBO per un breve periodo.

 **Il selettore della velocità non è utilizzabile con il pulsante TURBO.**

 **Non togliete mai il coperchio finché il disco non è completamente fermo.**

 **Non trattate mai alimenti molto duri (ad es. cioccolato fondente), ghiaccio o cibi congelati quando utilizzate gli accessori per sminuzzare o affettare.**

## CONSIGLI

- Usate il lato per sminuzzare per carote, patate e alimenti di consistenza simile.

- Usate il lato per affettare per alimenti come carote, patate, cavoli, cetrioli, zucchine e cipolle.
- Scegliete ingredienti freschi.
- Non tagliate i cibi in pezzi troppo piccoli. Riempite uniformemente la bocchetta di carico: in questo modo, eviterete che il cibo fuoriesca dai lati durante la lavorazione.

## SISTEMA DI DEPOSITO (F)

Quando non utilizzate l'apparecchio, il gambo amovibile, la base motore e la frusta possono essere riposti sul coperchio della tazza.

 **Nel sistemare i dischi all'interno della tazza di deposito, assicuratevi di non graffiare le pareti della tazza con i bordi taglienti.**

## PULIZIA E MANUTENZIONE

Disinserite la spina dalla presa di corrente prima di pulire l'apparecchio.

- Lavate gli accessori del frullatore e i coperchi sotto l'acqua corrente senza ricorrere a pulitori o detergenti abrasivi. Una volta terminata la pulizia, appoggiate gli accessori verticalmente in modo che l'acqua eventualmente rimasta all'interno possa defluire.

 **Non immergete il frullatore e i coperchi nell'acqua poiché questa potrebbe eliminare nel tempo la lubrificazione dei cuscinetti.**

- Lavate i recipienti e la frusta in acqua tiepida saponata. Tutte le parti rimovibili si possono lavare in acqua calda saponata e vanno poi sciacquate e asciugate con cura. Se necessario, usate uno spazzolino con setole di nylon per completare la pulizia delle tazze.
- Strofinare la base motore con un panno umido. Non immergete mai la base motore nell'acqua per pulirla poiché si potrebbe produrre una scossa elettrica.
- La base antiscivolo sul fondo della tazza può essere rimossa per il lavaggio: assicuratevi che sia riposizionata correttamente prima dell'uso.

5. Asciugate accuratamente tutte le parti rimovibili.



**Le lame sono molto affilate: maneggiatele con cautela.**

## SUGGERIMENTO

Per velocizzare la pulizia tra un utilizzo e l'altro, riempite il recipiente o la tazza a metà con acqua, assemblate il frullatore a immersione seguendo le istruzioni di funzionamento e avviate per qualche secondo la funzione per frullare o tritare.

## ASSISTENZA

Prima di contattare l'Assistenza:

- Verificare se l'anomalia può essere risolta autonomamente (vedi "Risoluzione dei problemi").
- In caso negativo, contattare il **Numero Unico Nazionale 199.199.199**.

Comunicare:

- il tipo di anomalia
- il modello dell'apparecchio (Mod.)
- il numero di serie (S/N)

Queste informazioni si trovano sulla targhetta caratteristiche.

modello (Mod.)

numero di serie (S/N)

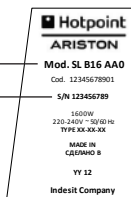

Non ricorrete mai a tecnici non autorizzati e rifiutate sem-

pre l'installazione di pezzi di ricambio non originali.

**Assistenza  
Attiva  
7 giorni su 7**



Se nasce il bisogno di assistenza o manutenzione basta chiamare il Numero Unico Nazionale 199.199.199\* per essere messi subito in contatto con il Centro Assistenza Tecnica più vicino al luogo da cui si chiama.

È attivo 7 giorni su 7, dal lunedì al venerdì dalle ore 08:00 alle ore 20:00, il sabato dalle ore 09:00 alle ore 18:00, la domenica dalle ore 09:00 alle ore 13:00.

\*Al costo di 14,25 centesimi di Euro al minuto (iva inclusa) dal Lun. al Ven. dalle 08:00 alle 18:30, il Sab. dalle 08:00 alle 13:00 e di 5,58 centesimi di Euro al minuto (iva inclusa) dal Lun. al Ven. dalle 18:30 alle 08:00, il Sab. dalle 13:00 alle 08:00 e i giorni festivi, per chi chiama dal telefono fisso.

Per chi chiama da radiomobile le tariffe sono legate al piano tariffario dell'operatore telefonico utilizzato. Le suddette tariffe potrebbero essere soggette a variazione da parte dell'operatore telefonico; per maggiori informazioni consultare il sito [www.hotpoint.eu](http://www.hotpoint.eu).

## DISMISSIONE DEGLI ELETTRODOMESTICI



La direttiva Europea 2002/96/CE sui rifiuti di apparecchiature elettriche ed elettroniche (RAEE), prevede che gli elettrodomestici non debbano essere smaltiti nel normale flusso dei rifiuti solidi urbani. Gli apparecchi dismessi devono essere raccolti separatamente per ottimizzare il tasso di recupero e riciclaggio dei materiali che li compongono ed impedire potenziali danni per la salute e l'ambiente. Il simbolo del cestino barrato è riportato su tutti i prodotti per ricordare gli obblighi di raccolta separata. Per ulteriori informazioni, sulla corretta dismissione degli elettrodomestici, i detentori potranno rivolgersi al servizio pubblico preposto ai rivenditori.



## PARTS AND FEATURES

1. Speed-adjusting dial
2. ON/OFF button
3. Turbo button
4. Motor unit
5. Blender attachment
6. Beaker (only on some models)
7. Whisk attachment (only on some models)
8. Food pusher (only on some models)
9. Storage unit (only on some models)
10. Big bowl lid (only on some models)
11. Feed tube (only on some models)
12. Big chopper blade (only on some models)
13. Big bowl (only on some models)
14. Shredding/slicing disc (fine) (only on some models)
15. Shredding /slicing disc (coarse/thick) (only on some models)
16. Disc shaft (only on some models)
17. Small bowl lid (only on some models)
18. Small chopper blade (only on some models)
19. Small bowl (only on some models)

## INTRODUCTION

Thank you for purchasing our product. In doing so, you have opted for an effective high-performance appliance.

These operating instructions refer to various models. An overview of the different models can be found on the illustrated pages.

If the instructions on the correct use of this appliance are not observed, the manufacturer shall assume no responsibility for any resulting damage. The operating instructions may describe different models: any difference is clearly identified.

## IMPORTANT INFORMATION ON SAFETY

Before using the electrical appliance, always follow basic safety precautions, including the following:

1. Read all the instructions.
2. Save these instructions.
3. Before using it, check that the voltage of the wall outlet corresponds to the voltage shown on the rating plate.
4. Do not operate any appliance with a damaged cord / plug. If the appliance malfunctions or is dropped or damaged in any manner return the appliance to the nearest authorised service facility for examination, repairs or electrical / mechanical adjustment.
5. If the supply cord is damaged, have it replaced by the manufacturer, an authorised service agent or a qualified technician in order to avoid hazards.
6. Unplug it from the outlet when not in use, before installing / removing any parts and before cleaning it.
7. Do not let the cord hang over the edge of a table / counter or touch any hot surfaces.
8. Do not immerse the motor unit of the blender in water, as this would give rise to electric shocks.
9. Avoid contacting moving parts.
10. Keep your hands and utensils out of the container while blending to reduce the risk of severe injury to persons or damage to the blender. A scraper may be used when the food processor is not running.
11. To avoid blunting the blade, do not use on dry or hard substances
12. Make sure the lids are securely locked in place before operating the appliance.
13. The use of accessory attachments not recommended by the appliance manufacturer may cause injuries or damage.
14. Do not operate the appliance for anything other than its intended use.
15. Never insert food by hand. Always use the food pusher.
16. Before disassembling the appliance, switch off the unit and wait until the blades have come to a complete stop.
17. Always remove the blade assembly before pouring any contents from the bowl.
18. Be sure to switch off the appliance after each use of your food processor. Make sure the motor stops completely before disassembling.
19. Do not put your fingers or other objects into the unit opening while it is in operation. If any food gets stuck in the opening, use the food pusher or another piece of fruit / vegetable to push it down. When this method is not possible, turn the motor off and disassemble the unit to remove the remaining food.
20. Do not attempt to tamper with the lid interlock mechanism.
21. The metal blades and disc are extremely sharp: handle with care. Always hold the blade attachments away from the cutting edges, both when handling and cleaning the unit.
22. Do not use outdoors.
23. This appliance is not intended for use by persons (including children) with reduced physical, sensory or mental capabilities, or lack of experience and knowledge, unless they have been provided supervision or instructions on the use of the appliance by a person responsible for their safety.
24. Children should be supervised to ensure that they do not play with the appliance.
25. This appliance is intended to be used for household and similar applications such as:
  - staff kitchen areas in shops, offices and other working environments;
  - farm houses;
  - by clients in hotels, motels and other residential-type environments;
  - bed&breakfast-type environments.
26. Always make sure that the appliance is in good working order and that all its removable parts are secure. Regularly check the power supply cord and plug for cuts or damage.
27. Be sure your hands are completely dry before touching the switch.

## BEFORE FIRST USE

Carefully wipe the outside of the appliance to remove any dust that may have accumulated. Dust with a dry cloth. Do not immerse the supply

cord in water or other liquids.

 **Blades and discs are very sharp: handle with care.**

## USING YOUR BLENDER (A)

The blender attachment is suitable for blending juices and vegetables.

1. To assemble the blender attachment to the motor unit, turn the stem clockwise until tightened.
2. Peel or core the fruits and then cut them into small pieces. Then put the fruit pieces or vegetables into the beaker. Usually a certain amount of water has to be added to facilitate smooth running, the proportion of food and water being 2:3. The mixture amount should not exceed the max capacity of the cup.
3. Plug the appliance into the power outlet.
4. Lower the hand blender into the food and rotate the speed-adjusting dial to select the desired speed. Pressing and holding the ON/OFF button, the blender starts blending immediately. For maximum-speed blending use the TURBO button for a short time.

 **The speed-adjusting dial is not suitable for the TURBO button.**

 **Max operation at high speed each time shall not last longer than 30 seconds.**

 **Instead of the beaker, you can use any kitchen container with a suitable shape.**

## USE THE WHISK ATTACHMENT (only on some models) (B)

The whisk attachment is mainly suitable for whisking egg whites.

1. To assemble the whisk attachment to the motor unit, turn the stem clockwise until tightened.
2. Place the food into the beaker.
3. Plug the appliance into the power outlet.
4. Lower the whisk into the food and rotate the speed-adjusting dial to select the desired speed. Pressing and holding the ON/OFF button, the attachment starts whisking

immediately. For maximum-speed whisking use the TURBO button for a short time.

 **The speed adjusting dial cannot be used with the TURBO button.**

 **Max operation at high speed each time shall not last longer than 30 seconds.**

 **Instead of the beaker, you can use any kitchen container with a suitable shape.**

## USE THE SMALL BOWL FOR FINE CHOPPING (only on some models) (C)

1. First of all make sure the non-slip ring is fixed to the bottom of the bowl.
2. Fit the knife blade on the pin in the bowl - always fit the knife blade before adding the ingredients.
3. Cut the food into small pieces and put them into the bowl.

 **A small amount of water can facilitate the smooth running of the appliance.**

 **The mixture amount should not exceed the max capacity of the bowl.**

 **Max operation at high speed each time shall not last longer than 30 seconds.**

4. Close with the lid.
5. Assemble the motor unit into the bowl lid and turn it clockwise to lock them.
6. Plug the appliance into the power outlet.
7. Rotate the speed-adjusting dial to select the desired speed. Pressing and holding the ON/OFF button, the attachment starts chopping immediately. For maximum speed press the TURBO button for a short time.

 **The speed adjusting dial cannot be used with the TURBO button.**

 **Never remove the lid until the blade has come to a complete stop.**

8. Remove the knife blade first before pouring out the mixture.

 **The knife blade is very sharp: take care when handling. Max operation at high**

speed each time shall not last longer than 30 seconds.

## USING THE FOOD PROCESSOR ATTACHMENT

To use the chopping bowl (only on some models):

1. First of all make sure the non-slip ring is fixed to the bottom of the bowl.
2. Fit the knife blade on the pin in the bowl - always fit the knife blade before adding the ingredients.
3. Cut the food into small pieces and put them into the bowl.

 **A small amount of water can facilitate the smooth running of the appliance.**

 **The mixture amount should not exceed the max capacity of the bowl.**

 **Max operation at high speed each time shall not last longer than 30 seconds.**

4. Align the two fasteners of the bowl lid with the two clip positions of the bowl and push down to lock them in place. Be sure to align the arrow on the lid and the arrow on the bowl.

 **The fasteners must be locked in the two clip positions, otherwise during operating the bowl lid may rotate as the motor rotates.**

 **Make sure the food pusher is properly fitted into its housing on the cover.**

5. Assemble the motor unit into the bowl lid and turn it clockwise to lock them.
6. Plug the appliance into the power outlet.
7. Rotate the speed-adjusting dial to select the desired speed. Pressing and holding the ON/OFF button, the attachment starts chopping immediately. For maximum speed press the TURBO button for a short time.

 **The speed adjusting dial cannot be used with the TURBO button.**

 **Never remove the lid until the blade has come to a complete stop.**

8. Remove the knife blade first before pouring out the mixture.

 **The knife blade is very sharp: take care when handling.**

 **Max operation at high speed each time shall not last longer than 30s.**

### Using the bowl and shredding/slicing discs for processing (only on some models) (E).

1. First of all make sure the non-slip base is fixed to the bottom of the bowl.
2. Then insert the disc shaft into the pin on the bottom of the bowl, select the desired shredding/slicing disc (fine or coarse) and assemble the shredding /slicing disc onto the shaft with the appropriate side upwards (one side is for shredding, the other side is for slicing).

 **Extreme caution must be taken when handling discs as they are very sharp.**

Pull the two fasteners towards the outside to fit the lid onto the bowl, making sure the lid arrow is aligned with the bowl arrow.

 **The fasteners must be locked in the two clip positions, otherwise during operating the bowl lid may rotate as the motor rotates.**

3. Insert the bottom part of the motor unit into the opening on the bowl lid, and turn it clockwise to lock.
4. Plug the appliance into the power outlet.
5. Put the food inside the feeding tube and push it slowly with the food pusher. Do not push heavily.
6. Rotate the speed-adjusting dial to select the desired speed. Pressing and holding the ON/OFF button, the attachment starts chopping immediately. For maximum speed press the TURBO button for a short time.

 **The speed adjusting dial cannot be used with the TURBO button.**

 **Never remove the lid until the cutting disc has come to a complete stop.**



 **Never introduce very hard foods (e.g. hard chocolate), ice or frozen foods when using shredding or slicing attachments.**

## TIPS

- Use the shredding side for carrots, potatoes and foods of a similar texture.
- Use the slicing side for food items such as carrots, potatoes, cabbages, cucumbers, courgettes and onions.
- Use fresh ingredients.
- Do not cut food too small. Fill the feed tube uniformly. This prevents the food from pouring out during processing.

## STORAGE SYSTEM (F)

When not in use, the detachable stem, whisk and motor unit can be stored on the bowl lid.

 **When placing the discs inside the bowl for storage, make sure the cutting edges do not scratch the bowl walls.**

## CLEANING AND MAINTENANCE

Unplug the appliance from the power supply before cleaning.

1. Wash the blender attachments and lids under running water without any abrasive cleaners or detergents. After cleaning, place them upright so that any water that may have got in can drain out.

 **Do not immerse the blender and lids in water, as the lubrication on the bearings may be washed away over time.**

2. Wash the containers and whisk in warm soapy water. All removable parts can be washed in warm soapy water and then

carefully rinsed and dried. If necessary, use a nylon-bristle brush to complete the cup cleaning operation.

3. Wipe the motor unit with a damp cloth. Never immerse it in water for cleaning purposes, as electric shocks may occur.
4. The non-slip base on the bottom of the bowl can be removed and cleaned. Make sure it is re-placed correctly before using it again.
5. Dry all detachable parts thoroughly.



**Blades are very sharp: handle with care.**

## TIP

For quick cleaning between processing tasks, fill the cup or bowl with water halfway, assemble the hand-held blender according to the description in the operation section and start the blending / chopping function for a few seconds.

## DISPOSAL OF OLD ELECTRICAL APPLIANCES



The European Directive 2002/96/EC on Waste Electrical and Electronic Equipment (WEEE), requires that old household electrical appliances must not be disposed of in the normal unsorted municipal waste stream.



Old appliances must be collected separately in order to optimise the recovery and recycling of the materials they contain and reduce the impact on human health and the environment.

The crossed out “wheeled bin” symbol on the product reminds you of your obligation, that when you dispose of the appliance it must be separately collected. Consumers should contact their local authority or retailer for information concerning the correct disposal of their old appliance.

## PIECES ET CARACTERISTIQUES

1. Bouton de réglage de la vitesse
2. Bouton ON/OFF
3. Bouton Turbo
4. Moteur
5. Fixation du batteur
6. Gobelet (sur certains modèles)
7. Fixation du fouet (sur certains modèles)
8. Poussoir (sur certains modèles)
9. Rangement (sur certains modèles)
10. Couvercle du grand bol (sur certains modèles)
11. Tube (sur certains modèles)
12. Grande lame (sur certains modèles)
13. Grand bol (sur certains modèles)
14. Disque déchiqueteur/trancheur (fin) (sur certains modèles)
15. Disque déchiqueteur/trancheur (gros) (sur certains modèles)
16. Axe du disque (sur certains modèles)
17. Couvercle du petit bol (sur certains modèles)
18. Petite lame de hachage (sur certains modèles)
19. Petit bol (sur certains modèles)

## INTRODUCTION

Merci d'avoir acheté notre produit. Ce faisant, vous avez opté pour un appareil efficace et performant.

Le présent manuel concerne plusieurs produits. Une présentation des différents modèles se trouve sur les pages illustrées.

Si les consignes d'utilisation de l'appareil ne sont pas respectées, le fabricant déclinera toute responsabilité en cas de dommage. Les consignes d'utilisation peuvent varier d'un modèle à l'autre. Toute différence est clairement mentionnée.

## INFORMATIONS ET MISES EN GARDE IMPORTANTES

Lors de l'utilisation d'appareils électriques, il faut toujours respecter certaines précautions de sécurité de base, notamment les suivantes.

1. Lisez la totalité des instructions.
2. Conservez ces instructions.
3. Avant toute utilisation, vérifiez si la tension de la prise correspond à celle figurant sur la plaque signalétique.
4. N'utilisez pas l'appareil s'il est doté d'un cordon ou d'une fiche endommagée ou en cas de dysfonctionnement, si vous l'avez laissé tombé ou s'il présente des dégâts. Le cas échéant, apportez l'appareil chez le réparateur agréé le plus proche pour un examen, une réparation ou un réglage électrique ou mécanique.
5. Si le cordon d'alimentation est endommagé, il doit être remplacé par le fabricant, le réparateur agréé ou un technicien qualifié afin d'éviter tout risque.
6. Débranchez l'appareil lorsque vous ne l'utilisez pas, avant d'installer ou de retirer les différents accessoires et avant son nettoyage.
7. Ne laissez pas le cordon pendre sur le bord de la table ni entrer en contact avec des surfaces chaudes.
8. Ne plongez pas le moteur du mixeur dans l'eau car cela pourrait provoquer une électrocution.
9. Evitez tout contact avec les éléments mobiles.
10. Ecarter les mains et les ustensiles du récipient lorsque vous mixez pour éviter tout risque de blessure grave et les dégâts. Vous pouvez utiliser un grattoir mais ne devez l'utiliser que lorsque le mixeur est à l'arrêt.
11. L'appareil ne peut pas être utilisé avec des produits durs et secs, car la lame pourrait s'émousser.
12. Veillez à ce que le couvercle soit bien verrouillé en position avant de mettre l'appareil en marche.
13. L'utilisation d'accessoires non recommandés par le fabricant peut provoquer des blessures ou des dégâts.
14. N'utilisez pas l'appareil à d'autres fins que celles prévues.
15. N'utilisez jamais vos mains pour pousser les aliments. Utilisez toujours le poussoir prévu à cet effet.
16. Avant de démonter l'appareil, éteignez-le et attendez que les lames s'arrêtent complètement.
17. Veillez à toujours enlever les lames avant de verser des aliments dans le bol.
18. Veillez à mettre l'appareil hors tension après chaque utilisation. Veillez à ce que le moteur s'arrête complètement avant de le démonter.
19. Ne placez ni vos doigts ni aucun objet dans l'appareil pendant qu'il fonctionne. Si des aliments obstruent le passage, utilisez le poussoir ou un autre fruit ou légume pour le pousser. Si c'est impossible, coupez le moteur et démontez l'appareil pour enlever les aliments.
20. N'essayez pas de forcer le mécanisme de verrouillage du couvercle.
21. Les lames et le disque métalliques sont très coupants. Manipulez-les avec précaution. Maintenez toujours les fixations des lames à l'écart des bords tranchants lors de la manipulation et du nettoyage.
22. N'utilisez pas l'appareil à l'extérieur.
23. L'appareil n'est pas destiné à être utilisé par des personnes (notamment des enfants) présentant des capacités physiques, motrices ou mentales réduites, voire un manque d'expérience ou de connaissances, sans la surveillance d'une personne responsable de leur sécurité, ni sans instructions préalables pour leur sécurité.
24. Les enfants doivent toujours être sous surveillance afin qu'ils n'aient pas la possibilité de jouer avec l'appareil.
25. Il est conçu pour une utilisation à l'intérieur d'une maison ainsi que dans
  - les cuisines réservées au personnel dans les magasins, les bureaux et autres environnements analogues ;
  - les corps de logis des fermes ;
  - par les clients dans les hôtels, les auberges et autres environnements résidentiels ;
  - dans les gîtes.
26. Vérifiez toujours si l'appareil est en bon état de fonctionnement et que toutes les

pièces amovibles sont bien fixées. Vérifiez régulièrement le cordon d'alimentation et la prise pour repérer toute trace de coupure ou de dégât.

27. Veillez à vous essuyer les mains avant de toucher la prise.

## AVANT LA PREMIERE UTILISATION

Nettoyez avec soin l'extérieur de l'appareil pour enlever la poussière qui peut s'y être accumulée. Séchez à l'aide d'un chiffon sec. N'immergez pas le cordon d'alimentation de l'appareil dans de l'eau ou dans tout autre liquide.

 **Les lames et le disque métalliques sont très coupants. Manipulez-les avec précaution.**

## UTILISATION DE VOTRE MIXEUR (A)

Le mixeur est essentiellement prévu pour la réalisation de jus de fruits et de légumes.

1. Pour fixer le dispositif au moteur, tournez la tige dans le sens des aiguilles d'une montre jusqu'au blocage.
2. Epluchez et dénoyautez les fruits. Coupez-les en dés et placez-les dans le gobelet. Il faut normalement ajouter un peu d'eau pour faciliter le processus. La proportion aliments/eau est de 2/3. La préparation ne doit pas dépasser la capacité maximale du gobelet.
3. Branchez la prise.
4. Abaissez l'ustensile jusqu'au milieu des aliments et tournez le bouton de réglage sur la vitesse désirée. Appuyez sur le bouton ON/OFF et maintenez-le enfoncé. Le mixeur démarre immédiatement. Pour la vitesse la plus grande, utilisez le bouton TURBO pendant un court instant.

 **Le sélecteur de vitesse ne peut pas être utilisé avec le bouton TURBO.**

 **La durée de fonctionnement maximale à haute vitesse est limitée à 30 secondes.**

 **Vous pouvez remplacer le gobelet par n'importe quel autre récipient de cuisine**

**d'une taille adaptée.**

## UTILISATION DU FOUET (seulement sur certains modèles) (B)

Le fouet convient surtout pour battre les blancs en neige.

1. Pour fixer le dispositif au moteur, tournez la tige dans le sens des aiguilles d'une montre jusqu'au blocage.
2. Placez les aliments dans le gobelet.
3. Branchez la prise.
4. Abaissez l'ustensile jusqu'au milieu des aliments et tournez le bouton de réglage sur la vitesse désirée. Appuyez sur le bouton ON/OFF et maintenez-le enfoncé. Le mixeur démarre immédiatement. Pour une vitesse maximale, utilisez le bouton TURBO pendant une courte période.

 **Le sélecteur de vitesse ne peut pas être utilisé avec le bouton TURBO.**

 **La durée de fonctionnement maximale à haute vitesse est limitée à 30 secondes.**

 **Vous pouvez remplacer le gobelet par n'importe quel autre récipient de cuisine d'une taille adaptée.**

## UTILISATION DU PETIT BOL POUR MIXER (seulement sur certains modèles) (C)

1. Veillez à d'abord placer la base antidérapante sous le bol.
2. Installez la lame sur la tige dans le bol. Installez toujours la lame avant les ingrédients.
3. Coupez les aliments en petits morceaux et placez-le dans un bol.

 **Vous pouvez ajouter un peu d'eau pour faciliter le fonctionnement de l'appareil.**

 **La préparation ne doit pas dépasser la capacité maximale du gobelet.**

 **La durée de fonctionnement maximale à haute vitesse est limitée à 30 secondes.**

4. Fermez le couvercle.
5. Installez le moteur sur le couvercle et tournez

dans le sens des aiguilles d'une montre.

6. Branchez la prise.
7. Tournez le bouton de réglage pour choisir la vitesse souhaitée. Appuyez sur le bouton ON/OFF et maintenez-le enfoncé. Le mixeur démarre immédiatement. Pour une vitesse maximale, utilisez le bouton TURBO pendant une courte période.

 **Le sélecteur de vitesse ne peut pas être utilisé avec le bouton TURBO.**

 **N'enlevez pas le couvercle tant que la lame n'est pas à l'arrêt.**

8. Enlevez la lame avant de verser le mélange.

 **La lame est très tranchante. Faites très attention en la manipulant. La durée de fonctionnement maximale à haute vitesse est limitée à 30 secondes.**

## UTILISATION DE L'ACCESSOIRE ROBOT

Utilisation du bol (sur certains modèles uniquement)

1. Veillez à d'abord placer la base antidérapante sous le bol.
2. Installez la lame sur la tige dans le bol. Installez toujours la lame avant les ingrédients.
3. Coupez les aliments en petits morceaux et placez-le dans un bol.

 **Vous pouvez ajouter un peu d'eau pour faciliter le fonctionnement de l'appareil.**

 **La préparation ne doit pas dépasser la capacité maximale du gobelet.**

 **La durée de fonctionnement maximale à haute vitesse est limitée à 30 secondes.**

4. Alignez les deux fixations du couvercle sur les deux encoches. Appuyez pour les fixer. Veillez à aligner la flèche du couvercle sur la flèche du bol.

 **Les fixations doivent être fixées dans les encoches. Dans le cas contraire, pendant l'utilisation, le couvercle pourrait tourner en**

**même temps que le moteur.**

 **Veillez à ce que le poussoir soit bien en position sur le couvercle.**

5. Installez le moteur sur le couvercle et tournez dans le sens des aiguilles d'une montre.
6. Branchez la prise.
7. Tournez le bouton de réglage pour choisir la vitesse souhaitée. Appuyez sur le bouton ON/OFF et maintenez-le enfoncé. Le mixeur démarre immédiatement. Pour une vitesse maximale, utilisez le bouton TURBO pendant une courte période.

 **Le sélecteur de vitesse ne peut pas être utilisé avec le bouton TURBO.**

 **N'enlevez pas le couvercle tant que la lame n'est pas à l'arrêt.**

8. Enlevez la lame avant de verser le mélange.

 **La lame est très tranchante. Faites très attention en la manipulant.**

 **La durée de fonctionnement maximale à haute vitesse est limitée à 30 secondes.**

## Utilisation du bol et des disques déchiqueteurs/trancheurs (uniquement sur certains modèles) (E)

1. Veillez à d'abord placer la base antidérapante sous le bol.
2. Introduisez ensuite l'axe sur la tige au fond du bol. Choisissez le disque adéquat (fin ou gros) et placez-le sur l'axe en l'orientant correctement (un côté est prévu pour le hachage tandis que l'autre est prévu pour trancher).

 **Faites très attention lorsque vous manipulez les disques car ils sont très coupants.**

3. Fixer le couvercle sur le bol en tirant vers l'extérieur les deux dispositifs de fixation, en veillant à aligner la flèche sur le couvercle avec la flèche sur le bol.

 **Les fixations doivent être fixées dans les encoches. Dans le cas contraire, pendant**

**l'utilisation, le couvercle pourrait tourner en même temps que le moteur.**

4. Insérez la partie inférieure du moteur dans l'ouverture du couvercle et tournez dans le sens des aiguilles d'une montre pour bloquer.
5. Branchez la prise.
6. Placez les aliments dans le tube et appuyez doucement avec le poussoir. Ne poussez pas trop fort.
7. Tournez le bouton de réglage pour choisir la vitesse souhaitée. Appuyez sur le bouton ON/OFF et maintenez-le enfoncé. Le mixeur démarre immédiatement. Pour une vitesse maximale, utilisez le bouton TURBO pendant une courte période.

 **Le sélecteur de vitesse ne peut pas être utilisé avec le bouton TURBO.**

 **N'enlevez pas le couvercle tant que la lame n'est pas à l'arrêt.**

 **N'introduisez jamais d'aliments trop durs (par ex. : chocolat dur), de la glace ou des aliments congelés avec les disques pour hacher ou trancher.**

## CONSEILS

- Utilisez le côté pour hacher avec des carottes, des pommes de terre et des aliments dont la texture est analogue.
- Utilisez le côté pour trancher avec les carottes, pommes de terre, choux, concombres, courgettes et oignons.
- Choisissez des ingrédients frais.
- Ne les coupez pas trop finement. Remplissez bien le tube. Cela permet d'éviter que les aliments ne glissent pendant l'opération.

## UTILISATION DU SYSTEME DE RANGEMENT

Lorsque vous ne les utilisez pas, la tige, le fouet et le moteur peuvent être rangés sur le couvercle du bol.

 **Veillez à ce que les bords tranchants des ustensiles ne rayent pas les parois du bol lorsque vous les rangez.**

## NETTOYAGE ET ENTRETIEN

Débranchez l'appareil pour le nettoyer.

1. Lavez les fixations et les couvercles à l'eau claire. N'utilisez pas de produits ou détergents abrasifs. Après le nettoyage, placez-les verticalement afin que l'eau résiduelle puisse être éliminée.

 **Ne pas immerger le blender et les couvercles dans l'eau, car cela pourrait éliminer au fil du temps la lubrification des roulements.**

2. Lavez les récipients et le fouet dans une eau chaude savonneuse. Tous les éléments amovibles peuvent être lavés dans une eau chaude savonneuse. Ils doivent ensuite être essuyés et séchés correctement. Le cas échéant, utilisez une brosse à poils de nylon pour achever le nettoyage.
3. Essuyez le moteur à l'aide d'un chiffon humide. Ne le plongez jamais dans l'eau car vous risqueriez l'électrocution.
4. La base antidérapante peut être enlevée pour le lavage. Veillez à bien la remettre en place avant toute utilisation.
5. Essuyez correctement les éléments amovibles.

 **Les lames et le disque métalliques sont très coupants. Manipulez-les avec précaution.**

## CONSEIL

Pour un nettoyage rapide entre chaque opération, remplissez le bol à moitié d'eau, assemblez le mixeur selon les consignes et mettez-le sous tension pendant quelques secondes.

## ASSISTANCE

Avant de contacter le centre d'Assistance :

- Vérifiez si vous pouvez résoudre l'anomalie vous-même (voir Dépannage).
- Si, malgré tous ces contrôles, l'appareil ne fonctionne toujours pas et si l'inconvénient persiste, appelez le service après-vente le plus proche.

### Signalez-lui :

- le type d'anomalie
- le modèle de l'appareil (Mod.)
- le numéro de série (S/N)

Vous trouverez tous ces renseignements sur l'étiquette signalétique.

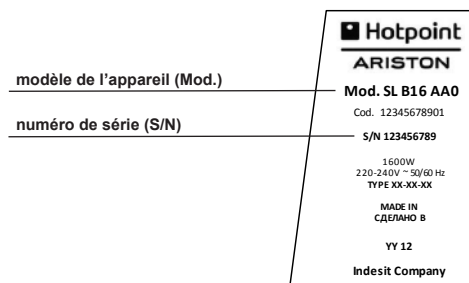

Ne vous adressez jamais à des techniciens non agréés et exigez toujours l'installation de pièces détachées originales.

## ENLÈVEMENT DES APPAREILS MÉNAGERS USAGÉS



La Directive Européenne 2002/96/EC sur les Déchets des Equipements Electriques et Electroniques (DEEE), exige que les appareils ménagers usagés ne soient pas jetés dans le flux normal des déchets municipaux.



Les appareils usagés doivent être collectés séparément afin d'optimiser le taux de récupération et le recyclage des matériaux qui les composent et réduire l'impact sur la santé humaine et l'environnement.

Le symbole de la "poubelle barrée" est apposée sur tous les produits pour rappeler les obligations de collecte séparée. Les consommateurs devront contacter les autorités locales ou leur revendeur concernant la démarche à suivre pour l'enlèvement de leur vieil appareil.

## КОМПЛЕКТУЮЩИЕ И ХАРАКТЕРИСТИКИ

1. Регулятор скорости
2. Кнопка ВКЛ./ВЫКЛ.
3. Кнопка турбо-режима
4. Корпус с двигателем
5. Насадка блендер
6. Стакан (только в некоторых моделях)
7. Насадка венчик (только в некоторых моделях)
8. Толкатель продуктов (только в некоторых моделях)
9. Крышка с отсеками для хранения насадок (только в некоторых моделях)
10. Крышка большой чаши (только в некоторых моделях)
11. Загрузочный желоб (только в некоторых моделях)
12. Большой нож-измельчитель (только в некоторых моделях)
13. Большая чаша (только в некоторых моделях)
14. Диск для тонкой нарезки/шинкования (только в некоторых моделях)
15. Диск для крупной нарезки/шинкования (только в некоторых моделях)
16. Стержень для дисков (только в некоторых моделях)
17. Крышка малой чаши (только в некоторых моделях)
18. Малый нож-измельчитель (только в некоторых моделях)
19. Малая чаша (только в некоторых моделях)

## ВСТУПЛЕНИЕ

Благодарим Вас за приобретение нашего изделия. Вы выбрали эффективный прибор с отличными эксплуатационными качествами.

В настоящих инструкциях описываются разные модели. Общий вид различных моделей приводится на иллюстрированных страницах.

При несоблюдении инструкций по правильной эксплуатации данного прибора производитель снимает с себя ответственность за возможный ущерб. В настоящих инструкциях могут описываться разные модели. Любое отличие четко указывается.



## ВАЖНЫЕ СВЕДЕНИЯ И ПРЕДУПРЕЖДЕНИЯ

При использовании бытовых электроприборов всегда необходимо соблюдать основные меры по безопасности, включая следующие:

1. Прочитайте все инструкции.
2. Сохраните данные инструкции.
3. Перед использованием проверьте, чтобы напряжение в сети соответствовало значению на заводской табличке на приборе.
4. Не пользуйтесь прибором с поврежденным сетевым шнуром или штепсельной розеткой, неисправным, поврежденным прибором. Отнесите прибор в ближайший сервис для проверки, починки или замены электрических или механических деталей.
5. В случае повреждения сетевого шнура его замену должен выполнять производитель или уполномоченный им Сервис, или квалифицированный электрик во избежание опасности.
6. Прибор должен быть выключен и отсоединен от сетевой розетки, когда он не используется, перед установкой или съемом аксессуаров, перед чисткой.
7. Сетевой шнур не должен свисать со стола или касаться горячих поверхностей.
8. Не погружайте корпус с двигателем блендера в воду во избежание удара током.
9. Не касайтесь подвижных деталей.
10. Не приближайте руки и предметы к емкости в процессе работы во избежание серьезных несчастных случаев или повреждения блендера. Используйте скребок только при выключенном приборе.
11. Прибор непригоден для размалывания твердых и сухих продуктов, так как это приведет к затуплению ножа.
12. Перед включением прибора проверьте, чтобы крышка была прочно зафиксирована на месте.
13. Использование прилагающихся аксессуаров, не рекомендованных производителем приборов, может привести к несчастным случаям или повреждению прибора.
14. Не используйте прибор в целях, отличных от тех, для которых он предназначен.
15. Никогда не проталкивайте продукты в загрузочный желоб руками. Всегда пользуйтесь толкателем.
16. Перед отсоединением деталей прибора выключите его и дождитесь полной остановки вращающихся ножей.
17. Всегда вынимайте блендер из емкости перед тем, как очистить ее.
18. Всегда выключайте прибор после каждого его использования. Перед отсоединением деталей убедитесь, что двигатель полностью остановился.
19. Не просовывает пальцы или посторонние предметы в отверстие работающего прибора. В случае застревания продуктов в загрузочном желобе используйте толкатель или другой кусок фрукта или овоща для проталкивания. Если это невозможно, выключите двигатель, снимите крышку и удалите застрявший кусок.
20. Не пытайтесь взломать блокировку крышки.
21. Металлические ножи и диск очень острые, обращайтесь с ними осторожно. Всегда беритесь за насадки с ножом с тупой стороны, как для снятия/сборки, так и для мойки.
22. Не использовать прибор на улице.
23. Данный прибор не предназначен для использования лицами (включая детей) с ограниченными физическими, сенсорными или умственными способностями, или без знания и опыта использования прибора, если они не были обучены и не контролируются лицами, ответственными за их безопасность.
24. Не разрешайте детям играть с прибором.
25. Данный прибор предназначен для домашнего и подобного использования такого как:
  - кухня для персонала в магазинах, офисах и в других рабочих заведениях;
  - загородные дома;
  - гостями гостиниц, мотелей и иных гостиничных заведениях;
  - в гостиницах типа "bad&breakfast".
26. Всегда проверяйте, чтобы изделие было

исправно, и чтобы все съемные детали были прочно установлены на своих местах. Регулярно проверяйте сетевой шнур и штепсельную вилку на предмет повреждений.

27. Беритесь за выключатель только совершенно сухими руками.

## ПЕРЕД ПЕРВЫМ ИСПОЛЬЗОВАНИЕМ ПРИБОРА

Тщательно протрите прибор снаружи от возможной пыли. Снимите все наклейки. Не погружайте сетевой шнур, штепсельную вилку или другие электрически детали тостера в воду или в другие жидкости.

 **Металлические ножи и диск очень острые, обращайтесь с ними осторожно.**

## ИСПОЛЬЗОВАНИЕ НАСАДКИ БЛЕНДЕР (А)

Насадка блендер в основном используется для измельчения овощей и фруктов.

1. Для установки насадки блендера на корпус с двигателем поверните стержень по часовой стрелке до упора.
2. Очистите фрукты от кожуры или удалите косточки, затем порежьте их на мелкие кусочки и поместите в стакан. Иногда следует добавить немного воды для облегчения размалывания в соотношении продукты-вода 2 : 3. Объем смешиваемых продуктов не должен превышать максимально емкость чаши.
3. Подсоедините прибор к сети.
4. Погрузите ручной блендер в емкость с продуктами и поверните регулятор скорости на нужную скорость. Нажмите и удерживайте нажатой кнопку ВКЛ./ВЫКЛ. для активации функции измельчения. Для измельчения на максимальной скорости используйте кнопку TURBO на короткое время.

 **Переключатель скорости нельзя использовать вместе с кнопкой**

## ТУРБО.

 **Максимальное время работы прибора на этой скорости не должно превышать 30 сек.**

 **Вместо стакана можно использовать любую кухонную посуду подходящей формы.**

## ИСПОЛЬЗОВАНИЕ НАСАДКИ ВЕНЧИК (только в некоторых моделях) (В)

Насадка венчик обычно используется для взбивания яичных белков.

1. Для установки насадки венчика на корпус с двигателем поверните стержень по часовой стрелке до упора.
2. Поместите продукты в стакан.
3. Подсоедините прибор к сети.
4. Погрузите венчик в емкость с продуктами и поверните регулятор скорости на нужную скорость. Нажмите и удерживайте нажатой кнопку ВКЛ./ВЫКЛ. для начала взбивания. Для взбивания при максимальной скорости используйте кнопку TURBO на короткое время.

 **Переключатель скорости нельзя использовать вместе с кнопкой ТУРБО.**

 **Максимальное время работы прибора на этой скорости не должно превышать 30 сек.**

 **Вместо стакана можно использовать любую кухонную посуду подходящей формы.**

## ИСПОЛЬЗОВАНИЕ МАЛОЙ ЧАШИ ДЛЯ ИЗМЕЛЬЧЕНИЯ НЕБОЛЬШИХ КОЛИЧЕСТВ ПРОДУКТОВ (только в некоторых моделях) (С)

1. Прежде всего проверьте, что кольцо против скольжения установлено на дно чаши.
2. Установите нож на стержень в чаше

- прежде, чем загружать продукты.
3. Порежьте продукты на мелкие кусочки и поместите их в чашу.

 **Небольшое количество воды может облегчить работу прибора.**

 **Объем смешиваемых продуктов не должен превышать максимальную емкость чаши.**

 **Максимальное время работы прибора на этой скорости не должно превышать 30 сек.**

4. Закройте крышку.
5. Установите корпус с двигателем на крышку чаши, поверните его по часовой стрелке до блокировки.
6. Подключите прибор к сети.
7. Выберите нужную скорость регулятором скорости. Нажмите и удерживайте нажатой кнопку ВКЛ./ВЫКЛ. для начала измельчения. Для измельчения при максимальной скорости используйте кнопку TURBO на короткое время.

 **Переключатель скорости нельзя использовать вместе с кнопкой TURBO.**

 **Никогда не снимайте крышку до полной остановки вращения ножа.**

8. Вытащите лезвие перед тем, как очистить чашу.

 **Нож очень острый, обращайтесь с ним осторожно. Максимальное время работы прибора на максимальной скорости не должно превышать 30 сек.**

## ИСПОЛЬЗОВАНИЕ АКСЕССУАРА КУХОННЫЙ КОМБАЙН

Использование чаши измельчителя (только в некоторых моделях)

1. Прежде всего проверьте, что кольцо против скольжения установлено на дно чаши.

2. Установите нож на стержень в чаше перед помещением в нее продуктов.
3. Порежьте продукты на мелкие кусочки и поместите их в чашу.

 **Небольшое количество воды может облегчить работу прибора.**

 **Объем смешиваемых продуктов не должен превышать максимальную емкость чаши.**

 **Максимальное время работы прибора на максимальной скорости не должно превышать 30 сек.**

4. Выровняйте два крепления крышки чаши напротив двух зажимов и нажмите на них. Стрелка на крышке и стрелка на чаше должны совпасть.

 **Крепления должны быть заблокированы на двух зажимах, в противном случае в процессе работы крышка чаши будет вращаться вместе с движением двигателя.**

 **Проверьте, чтобы толкатель был правильно вставлен в отверстие крышки.**

5. Установите корпус с двигателем на крышку чаши, поверните его по часовой стрелке до блокировки.
6. Подключите прибор к сети.
7. Выберите нужную скорость регулятором скорости. Нажмите и держите нажатой кнопку ВКЛ./ВЫКЛ. для начала измельчения. Для измельчения при максимальной скорости используйте кнопку TURBO на короткое время.

 **Переключатель скорости нельзя использовать вместе с кнопкой TURBO.**

 **Никогда не снимайте крышку до полной остановки вращения ножа.**

8. Вытащите лезвие перед тем, как очистить чашу.

 **Нож очень острый, обращайтесь с ним осторожно.**

 Максимальное время работы прибора на этой скорости не должно превышать 30 сек.

## Использование чаши и дисков для нарезки/шинкования (только в некоторых моделях) (E)

1. Прежде всего проверьте, что кольцо против скольжения установлено на дно чаши.
2. Затем установите стержень-держатель диска на дно чаши, выберите нужный диск для нарезки/шинкования (тонкой или крупной), установите его на стержень правильной стороной вверх (одна сторона диска служит для шинкования, другая - для нарезки).

 **Обращайтесь с дисками предельно осторожно, так как они очень острые.**

3. Закройте чашу крышкой, потянув наружу два крепления и проверив, чтобы стрелка на крышке совпала со стрелкой на чаше.

 **Крепления должны быть заблокированы на двух зажимах, в противном случае в процессе работы крышка чаши будет вращаться вместе с движением двигателя.**

4. Вставьте нижнюю часть корпуса с двигателем в отверстие в крышке чаши и поверните его по часовой стрелке до блокировки.
5. Подключите прибор к сети.
6. Поместите продукты в загрузочный желоб и плавно протолкните толкатель. Не надавливайте на толкатель с силой.
7. Выберите нужную скорость регулятором скорости. Нажмите и удерживайте нажатой кнопку ВКЛ./ВЫКЛ. для начала измельчения. Для измельчения при максимальной скорости используйте кнопку TURBO на короткое время.

 **Переключатель скорости нельзя использовать вместе с кнопкой TURBO.**

 **Никогда не снимайте крышку до полной остановки вращения диска.**

 **Никогда не помещайте в чашу твердые продукты (например, твердый шоколад), лед или мороженые продукты, когда используется диск для нарезки/шинкования.**

## РЕКОМЕНДАЦИИ

- Используйте сторону шинкования для моркови, картофеля и продуктов подобной структуры.
- Сторона для нарезки ломтиками служит для моркови, картофеля, капусты, огурцов, цуккини и лука.
- Используйте свежие продукты.
- Режьте продукты слишком мелко. Заполняйте загрузочный желоб равномерно во избежание выпадания продуктов.

## КРЫШКА С ОТСЕКАМИ ДЛЯ ХРАНЕНИЯ НАСАДОК (F)

Когда прибор не используется, съемный стержень, венчик и корпус с двигателем можно хранить в специальных отсеках в крышке чаши.

 **При складывании дисков в чашу на хранение следите, чтобы острые края не царапали стенки чаши.**

## ЧИСТКА И УХОД

Отсоедините прибор от сети перед началом чистки.

1. Вымойте блендер и крышки под струей воды, не используя абразивных губок или моющих средств. Поставьте вымытые детали прямо для стекания воды.

 **Не погружайте стакан для взбивания и крышки в воду, так как со временем вода может вымыть смазку подшипников.**

2. Вымойте стакан/чашу, венчик в теплой мыльной воде. Все съемные детали можно мыть в теплой мыльной воде, ополоснуть и тщательно высушить. При необходимости используйте нейлоновую щетку для чистки чаши.

3. Протрите корпус с двигателем влажной тряпкой. Никогда не погружайте его в воду во избежание удара током.
4. Кольцо против скольжения можно снять со дна чаши для мойки. Убедитесь, что оно установлено на место, перед следующим использованием прибора.
5. Тщательно высушите все съемные детали.



**Металлические ножи очень острые, обращайтесь с ними осторожно.**

## РЕКОМЕНДАЦИИ

Для быстрой мойки в процессе использования блендера наполните чашу или стакан водой до половины, установите корпус блендера с крышкой, как описано в соответствующих инструкциях, включите на несколько секунд.

## СЕРВИСНОЕ ОБСЛУЖИВАНИЕ

**Бесплатная горячая линия:  
8 800 3333 887 \***

\* (Услуга бесплатна для абонентов всех стационарных линий на всей территории России)

Мы заботимся о своих покупателях и стараемся обеспечить высокое качество сервисного обслуживания. Мы постоянно совершенствуем наши продукты, чтобы сделать Ваше общение с техникой простым и приятным.

### Уход за техникой

**Линия профессиональных средств Professional по уходу за техникой, рекомендуемая Hotpoint Ariston, продлит срок эксплуатации Вашей техники и снизит вероятность ее поломки. Линия профессиональных средств Professional создана с учетом особенностей Вашей техники. Продукты производятся в Италии с соблюдением высоких европейских стандартов в области качества, экологии и безопасности использования. Узнайте подробнее на сайте [www.hotpoint-ariston.ru](http://www.hotpoint-ariston.ru) в разделе «Сервис» и спрашивайте в магазинах Вашего города.**

### Авторизованные сервисные центры

Чтобы быть ближе к нашим потребителям, мы создали широкую сервисную сеть, особенностью которой является высокая подготовка, профессионализм и честность сервисных мастеров.

### При возникновении неисправности

Перед тем, как обратиться в Службу Сервиса проверьте, нельзя ли устранить неисправность самостоятельно (см. раздел «Неисправности и методы их устранения»).

Обратиться в Службу Сервиса можно по

телефону бесплатной горячей линии или по телефонам, указанным в гарантийном документе.

**! Мы рекомендуем обращаться только к авторизованным сервисным центрам**

**! При ремонте требуйте использования оригинальных запасных частей**

**Перед обращением в Службу Сервиса необходимо убедиться, что Вы готовы сообщить оператору:**

- Описание неисправности;
- Номер гарантийного документа (сервисной книжки, сервисного сертификата и т.п.);
- Модель и серийный номер (S/N) изделия, указанные в информационной табличке, расположенной на изделии или гарантийном документе;
- Дату продажи изделия.

Другую полезную информацию и новости Вы можете найти на сайте [www.hotpoint-ariston.ru](http://www.hotpoint-ariston.ru) в разделе «Сервис».

## УТИЛИЗАЦИЯ



Согласно Европейской Директиве 2002/96/ЕС об утилизации электронных и электрических приборов (WEEE) бытовые электроприборы не должны выбрасываться с обычным мусором.





Старые бытовые приборы должны выбрасываться отдельно для оптимизации стоимости повторного использования и переработки материалов, составляющих прибор, а также для охраны экологии и здоровья людей. Символ перечеркнутая мусорная корзина имеется на всех приборах, напоминая пользователю об обязанности раздельного сбора мусора. Более подробные сведения касательно правильной утилизации старого бытового электроприбора пользователи могут получить в соответствующем гос. учреждении или в магазине бытовой техники.



АЮ 77

<b>Изделие:</b>
Торговая марка:
Торговый знак изготовителя:
Модель:
Изготовитель:
Страна-изготовитель:
Номинальное значение напряжения электропитания или диапазон напряжения:
Потребляемая мощность:
Условное обозначение рода электрического тока или номинальная частота переменного тока:
Класс защиты от поражения электрическим током
В случае необходимости получения информации по сертификатам соответствия или получения копий сертификатов соответствия на данную технику, Вы можете отправить запрос по электронному адресу cert.rus@indesit.com.
Дату производства данной техники можно получить из серийного номера, расположенного под штрих-кодом (S/N XXXXXXXXXX * XXXXXXXXXX), следующим образом:

<b>Производитель:</b>
Импортер:
С вопросами (в России) обращаться по адресу

<b>Ручной блендер</b>
<b>Hotpoint</b> <b>ARISTON</b>
<b>НВ 0701 EU, НА 0703 EU, НВ 0705 EU</b>
Indesit Company
Китай
220-240 V ~
700W
50/60 Hz
Класс защиты II
   <p>АЮ 77</p>
<ul style="list-style-type: none"> <li>- 1-ая цифра в S/N соответствует последней цифре года,</li> <li>- 2-ая и 3-я цифры в S/N порядковому номеру месяца года,</li> <li>- 4-ая и 5-ая цифры в S/N числу определенного месяца и года.</li> </ul>

<b>Indesit Company S.p.A.</b> Вiale А. Мерлони 47, 60044, Фабриано (АН), Италия
ООО "Индезит РУС"
Россия, 127018, Москва, ул. Двинцев, дом 12, корп. 1

## PARÇALAR VE ÖZELLİKLERİ

1. Hız ayar düğmesi
2. AÇMA/KAPAMA düğmesi
3. Turbo düğmesi
4. Motor ünitesi
5. Çelik blender ucu
6. Hazne
7. Çırpıcı \*
8. Aksesuar saklama bölmesi \*
9. İtici \*
10. Multi robot kapağı \*
11. Besleme borusu \*
12. Büyük kesici bıçak \*
13. Multi robot haznesi \*
14. Doğrama/dilimleme diski (ince dilim) \*
15. Doğrama/dilimleme diski (kalın dilim) \*
16. Aksesuar monte mili \*
17. Küçük doğrayıcı kapağı \*
18. Küçük doğrayıcı bıçağı \*
19. Küçük doğrayıcı haznesi \*

\* modele bağlı aksesuar

### Teknik özellikler:

Gerilim: 220-240V~50/60Hz

Güç: 700 Watt

Motor ünite gövdesi: çelik

## GİRİŞ

Ürünümüzü satın aldığınız için teşekkür ederiz. Ürünümüzü satın alarak etkili ve yüksek performanslı bir cihazı tercih etmiş oldunuz.

Aşağıdaki çalıştırma talimatları birden fazla modele ilişkindir. Çizim içeren sayfalarda farklı modellere ilişkin genel bilgi bulabilirsiniz.

Bu cihazın doğru kullanımına ilişkin talimatların izlenmemesi halinde ortaya çıkabilecek hasarlar konusunda üreticinin herhangi bir sorumluluğu olmayacaktır. Çalıştırma talimatları birden fazla modeli tanımlayabilir. Farklılıklar ise açıkça belirtilmiştir.



## GENEL GÜVENLİK TALIMATLARI

Elektrikli cihaz kullanılmaya başlanmadan önce aşağıdakiler dahil olmak üzere temel önlemler alınmalıdır:

1. Kullanmadan önce tüm talimatları okuyun.
2. Bu talimatları ilerde tekrar başvurmak üzere saklayın.
3. Cihazı kullanmaya başlamadan önce prizdeki gerilimin anma levhasında gösterilene uygun olduğundan emin olun.
4. Kablonun ya da prizin hasar görmesi, cihazın arızalanması veya düşürülmesi ya da herhangi bir şekilde hasar görmesi halinde cihazı çalıştırmayın ve cihazı, incelenmesi, onarılması veya elektriksel ya da mekanik ayarlarının yapılması için en yakın yetkili servise götürün.
5. Elektrik kablosu hasar görmüş ise hasar gören elektrik kablosu, tehlikelerin önlenmesi açısından üretici, yetkili servis teknisyeni ya da nitelikli bir teknisyen tarafından değiştirilmelidir.
6. Cihaz kullanılmadığında, parçalar takılmadan veya çıkarılmadan önce ve temizlik işlemlerinden önce cihazın fişini çekin.
7. Kablounun, masanın kenarından sarkmasına ya da sıcak bir yüzeye temas etmesine izin vermeyin.
8. Karıştırıcının motor ünitesini, suya daldırmayın zira söz konusu durum elektrik çarpmalarına neden olacaktır.
9. Hareketli parçalara temas etmekten kaçının.
10. Kişilerin ciddi bir şekilde yaralanma riskini veya karıştırıcının hasar görmesi ihtimalini ortadan kaldırmak için cihaz çalışırken ellerinizi uzak tutun, ve çatal/bıçak/kaşık gibi aletleri karıştırmak için kullanmayın. Bir spatula kullanılabilir ancak sadece karıştırıcının çalıştırılmadığı durumlarda kullanılmalıdır.
11. Cihaz, çok sert ve kuru maddelerin işlenmesi için kullanılamaz; aksi takdirde, bıçak zamanla keskinliğini yitirecektir.
12. Cihazı çalıştırmaya başlamadan önce kapakların yerine sıkıca kilitletiğinden emin olun.
13. Üretici tarafından önerilmeyen aksesuarların

kullanılması, yaralanmalara veya hasara neden olabilir.

14. Cihazı, amaçlanan kullanımı dışında kullanmayın.
15. Yiyecekleri asla elinizle beslemeyin. Daima iticiyi kullanın.
16. Cihazı parçalarına ayırmadan önce üniteyi kapatın ve bıçaklar tamamen durana kadar bekleyin.
17. Kasedeki içeriği başka bir kaba almadan önce bıçak grubunu çıkarın.
18. Mutfak robotunuzu kullandıktan sonra cihazı kapattığınızdan emin olun. Robotu parçalara ayırmadan önce motorun tam olarak durduğundan emin olun.
19. Ünite çalışırken parmaklarınızı veya diğer nesnelere ünitenin içine sokmayın. Açıklığın herhangi bir yiyecek parçası tarafından tıkanması halinde iticiyi ya da başka bir meyve veya sebze parçasını kullanarak sıkışıklığı giderin. Bu yöntemin işe yaramadığı hallerde motoru kapatın ve sıkışan yiyeceği çıkarmak için robotu parçalarına ayırın.
20. Kapağın kilitleme mekanizmasını zorla açmaya çalışmayın.
21. Metal bıçaklar ve diskler oldukça keskindir, dikkatli bir şekilde kullanın. Takma, çıkarma ve temizleme işlemleri sırasında bıçakları, keskin olmayan kenarlarından tutun.
22. Cihazı dış mekanlarda kullanmayın.
23. Cihazın, güvenliklerinden sorumlu bir kişi tarafından cihazın kullanımına ilişkin talimat almadıkları veya gözetim altında tutulmadıkları takdirde deneyim veya bilgi sahibi olmayan kişiler tarafından ya da yeterli fiziki, algısal ya da mental becerilere sahip olmayan kişiler (çocuklar dahil olmak üzere) tarafından kullanılması amaçlanmamıştır.
24. Çocukların cihazla oynamadıklarından emin olmak için gözetim altında tutulmaları gerekir.
25. Cihazın konutlarda ve aşağıdakiler gibi benzer uygulamalarda kullanılması hedeflenmiştir:
  - mağazalarda, ofislerde ve diğer çalışma ortamlarında çalışanlara ayrılmış mutfaklarda;
  - çiftliklerde;
  - otellerde, modellerde ve diğer konaklama ortamlarında müşteriler tarafından;

- yataklı ve kahvaltılı ortamlarda.
26. Kullanımdan önce cihazın çalışır durumda olduğunu ve tüm sökülebilir parçaların yerine sabitlenmiş olduğunu kontrol edin. Düzenli aralıklarla elektrik kablosunda kesik ya da hasar olup olmadığını kontrol edin.
  27. Düşmeye dokunmadan önce ellerinizin tamamen kuru olduğundan emin olun.

## ENERJİ TÜKETİMİ AÇISINDAN VERİMLİ KULLANIM İÇİN ÖNERİLER

El blender veya El Blender Setinizi daha verimli kullanmak için bu bilgileri dikkate almanızı tavsiye ederiz:

- Bu cihaz sadece evde kullanılmak üzere tasarlanmıştır, endüstriyel kullanıma uygun değildir. Kullanım amacı dışında kullanılması garantisini geçersiz kalmasına neden olur.
- Sadece ihtiyacınız olan miktarları hazırlayın.
- İşlem yapacağınız malzemeye göre hız ayarınızı seçin, veya turbo düğmesini kullanın.
- Ürünü kullanmadığınız aralarda off konumuna getirin, boşa çalıştırmayın.
- Ürününüzü kullanacağınız malzemeleri hazırladıktan sonra kullanmaya başlayın.
- Yiyecek besleme borsuna gıda yerleştirirken iticiyi kullanın.Çalıştırmadan önce ayrıca kapakların sağlam yerine oturduğuna emin olun.

## İLK KULLANIMDAN ÖNCE

Birikmiş tozları temizlemek için cihazın dış yüzeyini dikkatli bir şekilde silin. Kuru bir havluyla kurulayın. Bu cihazın elektrik kablosunu suya veya diğer sıvıların içine daldırmayın.

 **Metal bıçaklar ve diskler oldukça keskindir, dikkatli bir şekilde kullanın.**

## EL BLENDERİN KULLANIMI (A)

Blender ucu, özellikle meyve ve sebzelerin pürelenmesi ve karıştırılması için uygundur:

1. Çelik Blender ucunu motor ünitesine takmak için sapı, yerine oturana kadar saat yönünde

döndürün.

2. Meyveleri soyun veya çekirdeklerini çıkarın, ardından küçük parçalara bölün ve meyve parçalarını veya sebzeleri karıştırma haznesine yerleştirin. Genellikle, makinenin sorunsuz bir şekilde çalışmasını sağlamak için bir miktar suyun eklenmesi gerekir, yiyeceğin suya oranı 2:3 olmalıdır. Karışım miktarı, kabın maksimum kapasitesini geçmemelidir.
3. Cihazı prize takın.
4. El blenderini yiyeceğin içine daldırın ve istediğiniz hızı seçmek için hız ayar düğmesini istediğiniz ayara çevirin. AÇMA/KAPAMA düğmesine bastığınızda ve basılı tuttuğunuz sürece blender karıştırma işlemine başlayacaktır. En yüksek hızda karıştırma için, TURBO düğmesini kısa süreli kullanın.

 **Hız seçim düğmesi, TURBO tuşu ile kullanılamaz.**

 **Yüksek hızda maksimum çalışma süresi, her defasında 30 saniyeyi aşmamalıdır.**

 **Karıştırma haznesinin yerine, uygun şekle sahip herhangi bir kap kullanabilirsiniz.**

## ÇIRPICI ATAŞMANININ KULLANIMI (modele bağlı) (B)

Çırpıcı ataşmanı, genellikle yurta akı veya sıvı hamurları çırpma için uygundur.

1. Çırpıcı ataşmanını motor ünitesine takmak için sapı, yerine oturana kadar saat yönünde çevirin.
2. Yiyeceği hazneye yerleştirin.
3. Cihazı prize takın.
4. Çırpıcıyı yiyeceğin içine daldırın ve istediğiniz hızı seçmek için hız ayar düğmesini istediğiniz ayara çevirin. AÇMA/KAPAMA düğmesine basılması ve basılı tutulması halinde çırpıcı derhal çırpma işlemine başlayacaktır. Maksimum hız için kısa bir süre boyunca TURBO düğmesini kullanabilirsiniz.

 **Hız seçim düğmesi, TURBO tuşu ile kullanılamaz.**

Yüksek hızda maksimum çalışma süresi, her defasında 30 saniyeyi aşmamalıdır.

Hazne yerine, uygun şekle sahip herhangi bir kap kullanabilirsiniz.

## KÜÇÜK DOĞRAYICININ KULLANIMI (modele bağlı aksesuar) (C)

1. İlk olarak, kasenin alt kısmındaki halkanın kaymadığından emin olun.
2. Bıçağı, kase içindeki pimin üzerine takın, yiyecekleri kaba yerleştirmeden önce bıçağı taktığınızdan emin olun.
3. Yiyecekleri küçük parçalara bölün ve parçaları kaseye yerleştirin.

Bir miktar su, cihazın sorunsuz bir şekilde çalışmasını sağlayabilir.

Karışım miktarı, kabın maksimum kapasitesini geçmemelidir.

Yüksek hızda maksimum çalışma süresi, her defasında 30 saniyeyi aşmamalıdır.

4. Kapağı kapatın.
5. Motor ünitesini, haznenin kapağına yerleştirin ve kilitlemek için saat yönünde döndürün.
6. Cihazı prize takın.
7. İstedığınız hızı seçmek için hız ayarlama kadranını döndürün. AÇMA/KAPAMA düğmesine basılması ve basılı tutulması halinde ataşman derhal doğrama işlemine başlayacaktır. Maksimum hız için kısa bir süre boyunca TURBO düğmesini kullanabilirsiniz.

Hız seçim düğmesi, TURBO tuşu ile kullanılamaz.

Bıçak tamamen durana kadar kapağı açmayın.

8. Karışımı başka bir kaseye dökmeden önce ilk olarak bıçağı çıkarın.

Bıçak çok keskindir, dikkatli bir şekilde kullanın. Yüksek hızda maksimum çalışma süresi, her defasında 30 saniyeyi

aşmamalıdır.

## MULTI ROBOT HAZNESİNİN KULLANIMI (D)

Multi Robot aksesuarını kullanmak için (sadece bazı modellerde)

1. İlk olarak, büyük karıştırma kasesinin alt kısmındaki halkanın kaymadığından emin olun.
2. Bıçağı, kase içindeki pimin üzerine takın, yiyecekleri kaba yerleştirmeden önce bıçağı taktığınızdan emin olun.
3. Yiyecekleri küçük parçalara bölün ve parçaları doğrayıcıya yerleştirin.

Bir miktar su, doğrayıcının içindeki karışımın daha iyi işlenmesini sağlayabilir.

Karışım miktarı, kabın maksimum kapasitesini geçmemelidir.

Yüksek hızda maksimum çalışma süresi, her defasında 30 saniyeyi aşmamalıdır.

4. Kase kapağındaki bağlantı parçalarını, kasenin klips noktalarıyla aynı hizaya getirin ve yerine sabitlemek için bastırın. Kapak üzerindeki ok ile kase üzerindeki okun aynı hizaya geldiğinden emin olun.

Bağlantı parçaları, klips noktalarına kilitlenmelidir; aksi takdirde, cihazın kullanımı sırasında kasenin kapağı da motorla birlikte dönecektir.

İtcinin, gövde üzerindeki yerine doğru bir şekilde yerleştirildiğinden emin olun.

5. Motor ünitesini, haznenin kapağına yerleştirin ve kilitlemek için saat yönünde çevirin.
6. Cihazı prize takın.
7. İsteddiğiniz hızı seçmek için ayar düğmesini istediğiniz ayara çevirin. AÇMA/KAPAMA düğmesine bastığınızda ve basılı tuttuğunuz sürece blender karıştırma işlemine başlayacaktır. Maksimum hız için kısa bir süre boyunca TURBO düğmesini kullanabilirsiniz.

 Hız seçim düğmesi, TURBO tuşu ile kullanılamaz.

 Bıçak tamamen durana kadar kapağı açmayın.

8. Karışımı başka bir kaseye dökmeden önce ilk olarak bıçağı çıkarın.

 Bıçak çok keskindir, dikkatli bir şekilde kullanın.

 Yüksek hızda maksimum çalışma süresi, her defasında 30 saniyeyi aşmamalıdır.

## MULTI ROBOT VE DOĞRAMA/ DILIMLEME DISKLERİNİN KULLANIMI (SADECE BAZI MODELLERDE) (E)

1. İlk olarak, kaseinin alt kısmındaki halkanın kaymadığından emin olun.
2. Bunun ardından disk eksenini, haznenin alt kısmındaki çıkıntıya takın, istediğiniz doğrama/dilimleme diskini seçin (ince ya da kalın) ve doğrama/dilimlere diskini, uygun tarafı yukarı gelecek şekilde eksen üzerine yerleştirin (bir tarafı doğrama, diğer tarafı dilimleme içindir).

 Diskler çok keskin olduğundan çok dikkatli olunmalıdır.

3. Multi robot hazne üzerindeki ok ile kapak üzerindeki oku hizaladığınızdan emin olarak, iki adet sabitleme sistemini dışarı doğru çekerek robot haznesi üzerine kapağı sabitleyiniz.

 Bağlantı parçaları, klips noktalarına kilitlenmelidir; aksi takdirde, cihazın kullanımı sırasında kaseinin kapağı da motorla birlikte dönecektir.

4. Motor ünitesinin alt kısmını, kase kapağı üzerindeki açıklığa takın ve kilitlemek için saat yönünde döndürün.
5. Cihazı prize takın.
6. Yiyecekleri besleme borusuna yerleştirin ve itici yardımıyla yavaşça itin. Birden itmeyin.
7. İsteddiğiniz hızı seçmek için hız ayar düğmesini istediğiniz ayara kadar çevirin.

AÇMA/KAPAMA düğmesine basılması ve basılı tutulması halinde ataşman derhal doğrama işlemine başlayacaktır. Maksimum hız için kısa bir süre boyunca TURBO düğmesini kullanabilirsiniz.

 Hız seçim düğmesi, TURBO tuşu ile kullanılamaz.

 Kesici disk tamamen durana kadar kapağı açmayın.

 Doğrama ya da dilimleme ataşmanlarını kullanırken sert yiyecekleri (Örn. sert çikolata), buz veya donmuş gıdaları işlemeyin.

## İPUÇLARI

- Havuçlar, patatesler ve benzer yapıya sahip yiyecekler için doğrama kısmını kullanın.
- Havuçlar, patatesler, lahana, salatalık, kabak ve soğanlar için ise dilimleme kısmını kullanın.
- Sebzelerin taze olmasına özen gösterin.
- Yiyecekleri çok küçük parçalara bölmeyin. Besleme borusunun genişliğini mümkün olduğunca doldurun. Bu, işlem sırasında yiyeceğin aşağıya doğru kaymasını engeller.

## DEPOLAMA SİSTEMİNİN KULLANIMI (F)

Cihazın kullanılmadığı sırada, blender ucu, çırpıcı ve motor ünitesi kase kapağı üzerine yerleştirilebilir.

 Depolamak amacıyla diskleri kaseinin içine yerleştirirken kesici kenarların kaseinin duvarlarını çizmediğinden emin olun.

## TEMİZLİK VE BAKIM

Temizlemeden önce prizden çekin.

1. Karıştırıcı ataşmanını ve kapakları, aşındırıcı temizlik malzemelerini kullanmadan musluk suyu altında temizleyin. Temizlik işleminin ardından içeri giren suların süzülmesi için parçaları dik olarak yerleştirin.

 Blenderi ve kapağı, zaman içinde rulmanların yağını ortadan kaldıracabileceğinden, suya batırmayınız.

1. Kaseleri ve karıştırıcıyı ılık sabunlu suda yıkayın. Sadece doğrama kasesi bulaşık makinesinde yıkanabilir; diğer parçalar, bulaşık makinesinde zarar görebileceklerinden elde yıkanmalıdır.
2. Motor ünitesini nemli bir bezle silin. Elektrik çarpması riski ortaya çıkacağından asla suya batırmayın.
3. Haznenin kaydırmaz halkası ve hazne, birbirinden ayrılabilir ve temizlenebilir; ancak bir sonraki kullanımdan önce yerlerine yerleştirilmeleri çok önemlidir.
4. Sökülebilir tüm parçaları iyice kurulaşın.

**! Metal bıçaklar ve diskler oldukça keskindir, dikkatli bir şekilde kullanın.**

## İPUCU

İşlemler arasında cihazın hızla temizlenebilmesi için kaseyi ya da hazneyi yarısına kadar suyla doldurun, el karıştırıcısını çalıştırma bölümünde açıklandığı şekilde kurun ve birkaç dakika boyunca suyu karıştırmak için kullanın.

## TEKNİK SERVİS

### Servise başvurmadan önce:

- Servise başvurmadan çözülebilecek bir arıza olup olmadığını kontrol ediniz (problemlerin çözümüne bakınız).
- Sonucun olumsuz olması durumunda en yakın Teknik Servise başvurunuz.

### Şunları bildiriniz:

- arıza tipini
- cihazın modeli (Mod.)
- seri numarası (S/N)

Kesinlikle sadece yetkili teknisyenlere başvurunuz ve ori-

jinal yedek parçaları kullanınız.

Cihazın ömrü 7 yıldır. (Ürünün fonksiyonunu yerine getirebilmesi için gerekli yedek parça bulundurma süresi).



İNDESİT COMPANY BEYAZ EŞYA SANAYİ VE  
TİCARET A.Ş.  
BALMUMCU MH. KARAHASAN SOK. NO:11  
BEŞİKTAS-İSTANBUL

## İMHA ETME



AEEE Yönetmeliğine uygundur. Atık Elektrikli ve Elektronik Ekipmanların (WEEE) imha etme hakkında Avrupa Birliği Direktifi 2002/96/EC, elektrikli ev aletlerinin normal evsel atıklar gibi elden çıkarılmaması gerektiğini belirtmektedir. Hizmet ömrünü tamamlayan cihazlar, makinenin içindeki malzemelerin yeniden kullanıma ve geri dönüştürülme maliyetlerinin optimize edilmesini sağlamak ve doğaya ya da halk sağlığına zararlı etkileri önlemek amacıyla ayrı bir şekilde toplanmalıdır. Üzeri çarpı işaretli çöp kovası simgesi, ilgili ürün sahibine bu özel atık toplama maddesini hatırlatmak amacıyla tüm ürünlere konmaktadır. Hizmet ömrünü tamamlamış elektrikli ev aletlerinin doğru bir şekilde elden çıkarılması hakkında detaylı bilgi almak için, ilgili kamu kuruluşuna veya yerel bayinize danışabilirsiniz.

## PEÇAS E FUNÇÕES

1. Botão de ajuste de velocidade
2. Botão ON/OFF
3. Botão Turbo
4. Unidade do motor
5. Acessório da varinha mágica
6. Copo grande (apenas em alguns modelos)
7. Batedor (apenas em alguns modelos)
8. Empurrador (apenas em alguns modelos)
9. Sistema de arrumação (apenas em alguns modelos)
10. Tapa de taça grande (apenas em alguns modelos)
11. Tubo de alimentação (apenas em alguns modelos)
12. Lâmina de corte grande (apenas em alguns modelos)
13. Taça grande (apenas em alguns modelos)
14. Disco para raspar/fatiar (pequeno) (apenas em alguns modelos)
15. Disco para raspar/fatiar (grande) (apenas em alguns modelos)
16. Eixo do disco (apenas em alguns modelos)
17. Tapa de taça pequena (apenas em alguns modelos)
18. Lâmina de corte pequena (apenas em alguns modelos)
19. Taça pequena (apenas em alguns modelos)

## INTRODUÇÃO

Obrigado por ter comprado o nosso produto. Ao fazê-lo, optou por um aparelho eficaz e de alta performance.

Estas instruções de uso referem-se a vários modelos. Nas páginas ilustradas pode encontrar uma descrição geral dos diferentes modelos.

Se não cumprir as instruções para o uso correcto deste aparelho, o fabricante será isento de todas as responsabilidades por quaisquer danos resultantes. As instruções de uso podem descrever modelos diferentes. Todas as diferenças são claramente identificadas.

## INFORMAÇÕES E PRECAUÇÕES IMPORTANTES

Antes de utilizar o aparelho eléctrico, devem ser sempre cumpridas as seguintes precauções básicas de segurança:

1. Leia todas as instruções.
2. Guarde estas instruções.
3. Antes de utilizar, verifique se a tensão da tomada de parede corresponde à tensão indicada na placa de características.
4. Não utilize qualquer aparelho com ficha ou cabo eléctrico danificado ou após avarias, ou caso o aparelho tenha caído ou ficado danificado de qualquer forma. Entregue o aparelho ao agente de assistência autorizado mais próximo para verificação, reparação ou ajuste mecânico ou eléctrico.
5. Se o cabo eléctrico estiver danificado, deve ser substituído pelo fabricante ou por um agente de assistência autorizado ou por um técnico qualificado, para evitar perigos.
6. Retire a ficha da tomada se o aparelho não estiver a ser utilizado, antes de introduzir ou retirar peças e antes de limpar.
7. Não deixe o fio pendurado no rebordo da mesa ou sobre superfícies quentes.
8. Não coloque a unidade do motor da varinha mágica na água, pois pode dar origem a choques eléctricos.
9. Evite o contacto com as partes em movimento.
10. Mantenha as mãos e os utensílios fora do recipiente enquanto estiver a usar a varinha mágica para reduzir o risco de lesões graves ou danos ao aparelho. Pode ser usado um raspador, mas apenas quando o aparelho não estiver a funcionar.
11. O aparelho não pode ser usado para processar substâncias duras ou secas, caso contrário, a lâmina pode ficar embotada.
12. Assegure-se de que as tampas estão correctamente fixadas no lugar antes de ligar o aparelho.
13. O uso de acessórios é desaconselhado pelo fabricante do aparelho, pois podem causar lesões ou danos.
14. Não utilize o aparelho para qualquer outro uso que não aquele para o qual foi concebido.
15. Nunca coloque alimentos manualmente. Utilize sempre o empurrador de alimentos.
16. Antes de desmontar o aparelho, desligue a unidade e aguarde até que as lâminas parem completamente.
17. Remova sempre o conjunto das lâminas antes de verter o conteúdo da taça.
18. Desligue o aparelho após cada uso. Assegure-se de que o motor para completamente antes de desmontar.
19. Não introduza os dedos ou outros objectos na abertura da unidade enquanto está a funcionar. Se os alimentos acumularem na abertura, utilize o empurrador ou um pedaço de fruta ou vegetais para os empurrar. Se este método não for possível, desligue o motor e desmonte o aparelho para remover os alimentos restantes.
20. Não tente quebrar o mecanismo de interbloqueio da tampa.
21. As lâminas e o disco de metal são extremamente afiados; manuseie-os com cuidado. Segure sempre os acessórios com lâmina o mais longe possível dos rebordos cortantes ao manusear e ao limpar.
22. Não utilize no exterior.
23. O aparelho não deve ser usado por pessoas (incluindo crianças) com capacidades físicas, sensoriais ou mentais limitadas ou com falta de experiência e conhecimentos, excepto se forem supervisionadas ou tenham recebido instruções sobre o uso do aparelho por parte de uma pessoa responsável pela sua segurança.
24. As crianças têm de ser vigiadas por forma a garantir que não brincam com o aparelho.
25. Este aparelho foi concebido para ser usado dentro de casa e em aplicações semelhantes, tais como:
  - cozinhas para o pessoal em lojas, escritórios ou outros ambientes de trabalho;
  - quintas;
  - por clientes em hotéis, motéis e outros ambientes residenciais;
  - em pensões e B&B.
26. Verifique sempre se o aparelho está em boas condições e se as partes removíveis estão bem fixas. Verifique regularmente se o cabo eléctrico e a ficha apresentam cortes ou danos.
27. Assegure-se de que as suas mãos estão

bem secas antes de tocar no interruptor.

## ANTES DA PRIMEIRA UTILIZAÇÃO

Limpe o exterior do aparelho para remover qualquer pó que se possa ter acumulado. Seque com um pano seco. Não coloque o cabo eléctrico do aparelho em água ou noutros líquidos.



**As lâminas e o disco são muito afiados; manuseie-os com cuidado.**

## UTILIZAR A VARINHA MÁGICA (A)

O acessório da varinha mágica é utilizado principalmente para triturar vegetais ou sumos.

1. Para montar o acessório da varinha mágica na unidade do motor, rode a base no sentido horário até apertar.
2. Descasque ou pele a fruta, corte-a em pequenos cubos e coloque-a no copo grande. Normalmente, é necessário adicionar uma certa quantidade de água para facilitar o movimento das lâminas. A proporção de alimentos e água é 2:3. A quantidade de mistura não deve exceder a capacidade máxima do copo.
3. Ligue a ficha à tomada.
4. Baixe a varinha mágica sobre os alimentos e rode o botão de ajuste da velocidade para a velocidade pretendida. Ao manter pressionado o botão ON/OFF, a varinha começa a triturar imediatamente. Para triturar à velocidade máxima, utilizar o botão TURBO durante breves segundos,



**O selector de velocidade não pode ser usado com o botão TURBO.**



**A duração máxima de funcionamento a alta velocidade não deve exceder os 30 segundos.**



**Em vez do copo, pode utilizar qualquer recipiente de cozinha com uma forma adequada.**

## UTILIZAR O BATEDOR (apenas em alguns modelos) (B)

O batedor é adequado principalmente para bater claras em castelo.

1. Para montar o acessório do batedor na unidade do motor, rode a base no sentido horário até apertar.
2. Coloque os alimentos no copo.
3. Ligue a ficha à tomada.
4. Baixe o batedor sobre os alimentos e rode o botão de ajuste da velocidade para a velocidade pretendida. Ao manter pressionado o botão ON/OFF, o batedor começa a bater imediatamente. Para máxima velocidade, utilize o botão TURBO durante breves segundos.



**O selector de velocidade não pode ser usado com o botão TURBO.**



**A duração máxima de funcionamento a alta velocidade não deve exceder os 30 segundos.**



**Em vez do copo, pode utilizar qualquer recipiente de cozinha com uma forma adequada.**

## USO DA TAÇA PEQUENA PARA TRITURAR FINO (apenas em alguns modelos) (C)

1. Assegure-se de que o anel anti-derrapante está fixado no fundo da taça.
2. Encaixe a lâmina sobre o pino da taça; coloque sempre a lâmina antes de adicionar os ingredientes.
3. Corte os alimentos em pedaços pequenos e coloque-os dentro da taça.



**Uma pequena quantidade de água pode facilitar o movimento do aparelho.**



**A quantidade de mistura não deve exceder a capacidade máxima da taça.**



**A duração máxima de funcionamento a alta velocidade não deve exceder os 30 segundos.**

4. Feche com a tampa.



5. Monte a unidade do motor na tampa da taça e rode no sentido horário para fixar.
6. Ligue a ficha à tomada.
7. Rode o botão de ajuste da velocidade para seleccionar a velocidade pretendida. Ao manter pressionado o botão ON/OFF, o batedor começa a cortar imediatamente. Para máxima velocidade, utilize o botão TURBO durante breves segundos.

 **O selector de velocidade não pode ser usado com o botão TURBO.**

 **Nunca remova a tampa antes de a lâmina ter parado completamente.**

8. Remova a lâmina antes de verter a mistura.

 **A lâmina é muito afiada, tenha cuidado ao manusear. A duração máxima de funcionamento a alta velocidade não deve exceder os 30 segundos.**

## USO DO ROBÔ

Para utilizar a taça de corte (apenas em alguns modelos)

1. Assegure-se de que o anel anti-derrapante está fixado no fundo da taça.
2. Encaixe a lâmina sobre o pino da taça; coloque sempre a lâmina antes de adicionar os ingredientes.
3. Corte os alimentos em pedaços pequenos e coloque-os dentro da taça.

 **Uma pequena quantidade de água pode facilitar o movimento do aparelho.**

 **A quantidade de mistura não deve exceder a capacidade máxima da taça.**

 **A duração máxima de funcionamento a alta velocidade não deve exceder os 30 segundos.**

4. Alinhe os dois fechos da tampa da taça com os dois cliques da taça e empurre para baixo até encaixar. Alinhe a seta da tampa com a seta da taça.

 **Os dois fechos devem ser encaixados nos dois cliques, caso contrário, durante**

**o funcionamento, a taça podem rodar com o movimento do motor.**

 **Assegure-se de que o empurrador está correctamente fixado na tampa.**

5. Monte a unidade do motor na tampa da taça e rode no sentido horário para fixar.
6. Ligue a ficha à tomada.
7. Rode o botão de ajuste da velocidade para seleccionar a velocidade pretendida. Ao manter pressionado o botão ON/OFF, o batedor começa a cortar imediatamente. Para máxima velocidade, utilize o botão TURBO durante breves segundos.

 **O selector de velocidade não pode ser usado com o botão TURBO.**

 **Nunca remova a tampa antes de a lâmina ter parado completamente.**

8. Remova a lâmina antes de verter a mistura.

 **A lâmina é muito afiada, tenha cuidado ao manusear.**

 **A duração máxima de funcionamento a alta velocidade não deve exceder os 30 segundos.**

## Para utilizar a taça e os discos de raspar/fatiar para processamento (apenas em alguns modelos) (E)

1. Assegure-se de que o anel anti-derrapante está fixado no fundo da taça.
2. Insira o eixo do disco no pino no fundo da taça, seleccione o disco de raspar/fatiar pretendido (pedaços pequenos ou grandes) e monte o disco no eixo com o lado adequado para cima (um lado serve para raspar, o outro lado para fatiar).

 **Deve ter muito cuidado ao manusear os discos, pois são muito afiados.**

3. Encaixe a tampa na taça puxando para fora os dois dispositivos de fixação. Assegure-se de que alinha a seta na tampa com a seta na taça.

 **Os dois fechos devem ser encaixados nos dois cliques, caso contrário, durante**

o funcionamento, a taça podem rodar com o movimento do motor.

4. Insira a parte inferior da unidade do motor na abertura da tampa da taça e rode no sentido horário para fixar.
5. Ligue a ficha à tomada.
6. Coloque os alimentos dentro do tubo de alimentação e empurre-os lentamente com o empurrador. Não empurre com demasiada força.
7. Rode o botão de ajuste da velocidade para seleccionar a velocidade pretendida. Ao manter pressionado o botão ON/OFF, o batedor começa a cortar imediatamente. Para máxima velocidade, utilize o botão TURBO durante breves segundos.

 O selector de velocidade não pode ser usado com o botão TURBO.

 Nunca remova a tampa antes de o disco de corte ter parado completamente.

 Nunca introduza alimentos muito duros (por exemplo, chocolate duro), gelo ou alimentos congelados ao utilizar os acessórios de cortar e fatiar.

## SUGESTÕES

- Utilize o lado de raspar para cenoura, batata e alimentos de textura semelhante.
- Utilize o lado de fatiar para cenoura, batata, couve, pepino, curgete e cebola.
- Utilize ingredientes frescos.
- Não corte os alimentos em pedaços demasiado pequenos. Encha uniformemente o tubo de alimentação. Isto evitar que os alimentos transbordem durante o processamento.

## UTILIZAR O SISTEMA DE ARRUMAÇÃO (F)

Quando o aparelho não estiver a ser utilizado, a coluna extraível, o batedor e a unidade do motor podem ser arrumadas na tampa da taça.

 Ao colocar os discos dentro da taça para arrumação, assegure-se de que os rebordos cortantes não riscam as paredes da

taça.

## LIMPEZA E MANUTENÇÃO

Desligue a alimentação antes da limpeza.

1. Lave o acessório da varinha mágica e as tampas sob água corrente sem usar esponjas ou detergentes abrasivos. Depois da limpeza, coloque-os na vertical para que a água possa escoar.

 **Não coloque o liquidificador e as tampas na água, pois esta pode eliminar a lubrificação dos rolamentos ao longo do tempo.**

2. Lave os recipientes e o batedor em água morna com detergente. Todas as partes removíveis podem ser lavadas em água morna com detergente. Em seguida, enxágue e seque com cuidado. Se necessário, utilize uma escova com cerdas de nylon para completar a limpeza das taças.
3. Limpe a unidade do motor com um pano humedecido. Nunca a coloque em água, pois podem ocorrer choques eléctricos.
4. O anel anti-deslizante no fundo da taça pode ser removido para limpeza; assegure-se de que é posicionado correctamente antes da utilização.
5. Seque todas as partes removíveis com cuidado.

 **As lâminas são muito afiadas; manuseie-as com cuidado.**

## SUGESTÃO

Para uma limpeza rápida entre processamentos, encha o copo ou a taça com água até meio, monte a varinha mágica de acordo com a descrição na secção de uso e ligue-a para triturar ou cortar durante alguns segundos.

## ASSISTÊNCIA

### Antes de contactar a Assistência técnica:

- Verifique se pode resolver sozinho a anomalia (consulte Solução de Problemas)
- Se, apesar de todos os controlos, o aparelho não funcionar e o inconveniente detectado continuar, contactar a nossa **Assistência através do telefone 707 21 22 23.**

### Comunique:

- o tipo de anomalia
- o modelo da máquina (Mod.)
- o número de série (S/N)

Estas informações encontram-se na placa de identificação.stiche.

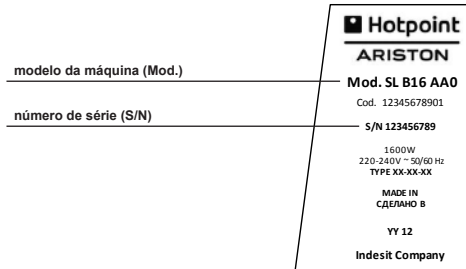

Nunca recorrer a técnicos não autorizados e negar sempre a instalação de peças sobresselentes não originais para reposição.Recolha dos

## ELECTRODOMÉSTICOS



Adirectiva Europeia 2002/96/CE referente à gestão de resíduos de aparelhos eléctricos e electrónicos (RAEE), prevê que os electrodomésticos não devem ser escoados no fluxo normal dos resíduos sólidos urbanos. Os aparelhos desactualizados devem ser recolhidos separadamente para otimizar a taxa de recuperação e reciclagem dos materiais que os compõem e impedir potenciais danos para a saúde humana e para o ambiente. O símbolo constituído por um contentor de lixo barrado com uma cruz deve ser colocado em todos os produtos por forma a recordar a obrigatoriedade de recolha separada. Os consumidores devem contactar as autoridades locais ou os pontos de venda para solicitar informação referente ao local apropriado onde devem depositar os electrodomésticos velhos.



## КОМПОНЕНТИ Й ХАРАКТЕРИСТИКИ

1. Перемикач швидкості
2. Кнопка ВКЛ./ВИКЛ.
3. Кнопка Turbo
4. Двигун
5. Насадка блендера
6. Чаша (тільки на деяких моделях)
7. Насадка вінчик (тільки на деяких моделях)
8. Штовхач (тільки на деяких моделях)
9. Зберігання системи (тільки на деяких моделях)
10. Кришка великої чаші (тільки на деяких моделях)
11. Завантажувальна труба (тільки на деяких моделях)
12. Великий ніж подрібнювача (тільки на деяких моделях)
13. Велика чаша (тільки на деяких моделях)
14. Диск для тертя/шинкування (тільки на деяких моделях)
15. Диск для тертя/шинкування (для грубої обробки) (тільки на деяких моделях)
16. Вал диска (тільки на деяких моделях)
17. Кришка маленької чаші (тільки на деяких моделях)
18. Маленький ніж подрібнювача (тільки на деяких моделях)
19. Маленька чаша (тільки на деяких моделях)

## ВСТУП

Дякуємо за вибір нашої продукції. Ви купували ефективний високопродуктивний прилад.

Ці інструкції з експлуатації стосуються різних моделей. Огляд різних моделей наведений на сторінках з ілюстраціями.

В разі недотримання інструкцій з вірного використання цього приладу виробник знімає з себе будь-яку відповідальність за можливі поломки. В інструкціях з використання можуть міститися описання різних моделей. При цьому чітко наводиться різниця між моделями.

## ВАЖЛИВА ІНФОРМАЦІЯ І ЗАСТЕРЕЖНІ ЗАХОДИ

Перед використанням електричних приладів необхідно завжди дотримувати застережних заходів, в тому числі наступних:

1. Ознайомтеся зі всіма інструкціями.
2. Збережіть ці інструкції.
3. Перед використанням приладу перевірте, що напруга в розетці відповідає напрузі, зазначеній на табличці даних.
4. Не користуйтеся приладом з пошкодженням проводом або вилкою або після несправності в роботі приладу, його падіння або іншого пошкодження. В такому разі поверніть прилад до найближчої авторизованої сервісної майстерні для огляду, ремонту або механічного регулювання.
5. Якщо провід електроживлення пошкоджений, його необхідно замінити у виробника або в його сервісній службі, або запросити кваліфікованого спеціаліста, щоб уникнути небезпеки.
6. Витягніть вилку з розетки, якщо не користуєтеся приладом, або перед тим як закріплювати й знімати деталі й чистити прилад.
7. Не допускайте, щоб провід перегинався через край стола або торкався гарячих поверхонь.
8. Не занурюйте двигун блендера у воду, бо це пов'язано з ризиком ураження електричним струмом.
9. Уникайте контакту з деталями, що рухаються.
10. При змішуванні тримайте руки й столові прибори поза контейнером, щоб уникнути ризику тяжкої травми або пошкодження блендера. Можна користуватися шкребок, але тільки тоді, коли блендер не працює.
11. Прилад не призначений для оброблення твердих або сухих продуктів – це може затупити ніж.
12. Обов'язково надійно закрийте кришку перед тим, як вмикати прилад.
13. Використання аксесуарів, які не рекомендовані виробником, може стати причиною травми або поломки.
14. Не користуйтеся приладом для інших цілей, ніж за його призначенням.
15. Ніколи не завантажуйте продукти руками. Завжди користуйтеся спеціальним штовхачем.
16. Перед тим як розбирати прилад вимкніть його й зачекайте, поки ніж повністю не зупиниться.
17. Завжди знімайте ніж перед тим як заливати інгредієнти до чаші.
18. Вимикайте прилад після кожного використання. Перед розбиранням переконайтеся, що двигун повністю зупинився.
19. Не встромляйте пальці або інші предмети в отвір приладу під час його роботи. Якщо продукти налипають на отворі, скористуйтеся штовхачем або проштовхніть їх донизу ще одним шматочком фруктів або овочів. Якщо це неможливо, вимкніть двигун і розберіть прилад, щоб видалити залишки продуктів.
20. Не намагайтеся зламати механізм блокування кришки.
21. Металеві ножі й диск дуже гострі, поводьтеся з ними обережно. Завжди тримайте насадки ножів далі від ріжучої кромки, як при використанні, так і при очищенні.
22. Не користуйтеся приладом назовні.
23. Цей прилад не призначений для користування особами (в тому числі дітьми) з обмеженими фізичними, сенсорними або розумовими здібностями, або особами, що не мають досвіду або відповідних знань, без належного нагляду відповідальної особи або попереднього інструктажу з користування.
24. Не залишайте дітей без нагляду, щоб не допустити ігор із приладом.
25. Цей прилад призначений для використання в побутових і подібних їм умовах:
  - кухні для персоналу в магазинах, офісах і інших робочих приміщеннях;
  - сільські будинки;
  - для клієнтів готелів, мотелів і установ житлового типу;
  - міні-готелі;

26. Завжди перевіряйте справність стану приладу й надійність кріплення всіх знімних деталей. Регулярно перевіряйте провід електроживлення й вилку на наявність пошкоджень.
27. Торкатися перемикача можна лише абсолютно сухими руками.

## ПЕРЕД ПЕРШИМ ВИКОРИСТАННЯМ

Обережно протріть прилад ззовні, щоб видалити пил, що накопився під час зберігання. Зніміть всі наклейки й ярлики. Не занурюйте, навіть частково, провід приладу у воду або іншу рідину.

 **Ножі й диск дуже гострі, поводьтеся з ними обережно.**

## ВИКОРИСТАННЯ БЛЕНДЕРА (А)

Насадки блендера підходять, головним чином, для змішування соків і овочів.

1. Щоб встановити насадку блендера на блоці двигуна, поверніть корпус по годинниковій стрілці до фіксування.
2. Зніміть шкірку або виріжте серцевину з фруктів або овочів, поріжте на маленькі шматочки, покладіть до чаші подрібнювача. Звичайно, для отримання найкращого результату необхідно додавати деяку кількість води. Типовою пропорцією продукту й води є 2:3. Об'єм суміші не має перевищувати максимальну ємність чаші.
3. Вставте вилку приладу в розетку.
4. Опустіть ручний блендер в продукт і поверніть перемикач регулювання швидкості до необхідної позначки. При натисканні й утримуванні кнопки ON/OFF блендер починає працювати негайно. Для роботи на максимальній швидкості можна короткочасно натискати кнопку TURBO.

 **Перемикач швидкості не працює з кнопкою TURBO.**

 **Максимальна тривалість роботи на максимальній швидкості не має перевищувати 30 секунд.**

 **Замість чаші подрібнювача можна користуватися будь-яким іншим кухонним контейнером прийнятної форми.**

## ВИКОРИСТАННЯ ВІНЧИКА ДЛЯ ЗБИВАННЯ (ТІЛЬКИ НА ДЕЯКИХ МОДЕЛЯХ) (В)

Вінчик призначений тільки для збивання яєчних білків.

1. Щоб встановити вінчик на блоці двигуна, поверніть корпус по годинниковій стрілці до фіксування.
2. Помістіть продукти до чаші подрібнювача.
3. Вставте вилку приладу в розетку.
4. Опустіть блендер з вінчиком в продукт і поверніть перемикач регулювання швидкості до необхідної позначки. При натисканні й утримуванні кнопки ON/OFF блендер починає збивання негайно. Для збивання на максимальній швидкості, можна короткочасно натискати кнопку TURBO.

 **Перемикач швидкості не працює з кнопкою TURBO.**

 **Максимальна тривалість роботи на максимальній швидкості не має перевищувати 30 секунд.**

 **Замість чаші подрібнювача можна користуватися будь-яким іншим кухонним контейнером прийнятної форми.**

## ВИКОРИСТАННЯ МАЛЕНЬКОЇ ЧАШІ ДЛЯ ПОДРІБНЕННЯ (ТІЛЬКИ НА ДЕЯКИХ МОДЕЛЯХ) (С)

1. Спочатку переконайтеся, що нековзне кільце встановлене на дно чаші.
2. Встановіть ніж на штир чаші. Завжди спочатку встановлюйте ніж, а потім завантажуйте інгредієнти.
3. Поріжте продукт на маленькі шматочки, й покладіть до чаші.

 Невелика кількість води покращує роботу приладу.

 Об'єм суміші не має перевищувати максимальну ємкість чаші.

 Максимальна тривалість роботи на максимальній швидкості не має перевищувати 30 секунд.

4. Закрийте кришку.
5. Вставте блок двигуна в спеціальне гніздо на кришці й поверніть по годинниковій стрілці до фіксування.
6. Вставте вилку в розетку.
7. Поверніть перемикач регулювання швидкості до необхідної позначки. При натисканні й утримуванні кнопки ON/OFF блендер починає рубання негайно. Для роботи на максимальній швидкості, можна короткочасно натискати кнопку TURBO.

 Перемикач швидкості не працює з кнопкою TURBO.

 Ніколи не знімайте кришку, поки ніж повністю не зупиниться.

8. Звичайно, спочатку виймається ніж, а потім виймається продукт з чаші.

 Леза ножа дуже гострі, тому будьте особливо обережними з ними.

Максимальна тривалість роботи на максимальній швидкості не має перевищувати 30 секунд.

## ВИКОРИСТАННЯ АКЕСУАРУ РОБОТА

з чашею подрібнювача (тільки на деяких моделях)

1. Спочатку встановіть нековзне кільце на дно чаші.
2. Встановіть ніж на штир чаші. Завжди спочатку встановлюйте ніж, а потім завантажуйте інгредієнти.
3. Поріжте продукт на маленькі шматочки, й покладіть до чаші.

 Невелика кількість води покращує роботу приладу.

 Об'єм суміші не має перевищувати максимальну ємкість чаші.

 Максимальна тривалість роботи на максимальній швидкості не має перевищувати 30 секунд.

4. Відцентруйте два кріплення на кришці чаші в спеціальних затискачах і натисніть до замикання. Слідкуйте за тим, щоб стрілка на кришці й стрілка на чаші збіглися.

 Кріплення необхідно зафіксувати в затискачах, інакше під час роботи кришка приладу може повертатися.

 Переконайтеся, що штовхач вірно розміщений в корпусі на кришці.

5. Вставте блок двигуна в спеціальне гніздо на кришці й поверніть по годинниковій стрілці до фіксування.
6. Вставте вилку в розетку.
7. Поверніть перемикач регулювання швидкості до необхідної позначки. При натисканні й утримуванні кнопки ON/OFF блендер починає рубання негайно. Для роботи на максимальній швидкості, можна короткочасно натискати кнопку TURBO.

 Перемикач швидкості не працює з кнопкою TURBO.

 Ніколи не знімайте кришку, поки ніж повністю не зупиниться.

8. Звичайно, спочатку виймається ніж, а потім виймається продукт з чаші.

 Леза ножа дуже гострі, тому будьте особливо обережними з ними.

 Максимальна тривалість роботи на максимальній швидкості не має перевищувати 30 секунд.

## Використання чаші й дисків для тертя/шинкування (тільки на деяких моделях) (E)

1. Спочатку встановіть нековзне кільце на дно чаші.
2. Потім встановіть вал диску на штир на дні чаші, оберіть потрібний диск для тертя/шинкування (маленьку або велику тертку) й встановіть його на вал відповідною стороною догори (одна сторона для тертя, друга – для шинкування).

 **З ножами треба поводитися дуже обережно, оскільки вони дуже гострі.**

3. Прикріпіть кришку на чашу, потягнувши зовні ідва фіксатори, перевірте, щоб збіглися стрілки на кришці і на чаші.

 **Кріплення необхідно зафіксувати в затискачах, інакше під час роботи кришка приладу може провертатися.**

4. Вставте нижню частину двигуна в отвір в кришці чаші й поверніть по годинниковій стрілці до замикання.
5. Вставте вилку в розетку.
6. Покладіть продукти до завантажувальної труби й повільно притисніть штовхачем. Не докладайте надмірних зусиль при притисканні.
7. Поверніть перемикач регулювання швидкості до необхідної позначки. При натисканні й утримуванні кнопки ON/OFF блендер починає рубання негайно. Для роботи на максимальній швидкості, можна короткочасно натискати кнопку TURBO.

 **Перемикач швидкості не працює з кнопкою TURBO.**

 **Ніколи не знімайте кришку, поки диск повністю не зупиниться.**

 **Ніколи не завантажуйте дуже тверді продукти (наприклад, твердий шоколад), лід або заморожені продукти, використовуючи насадки для тертя або шинкування.**

## ПОРАДИ

- Користуйтеся стороною для тертя при обробці моркви, картоплі й продуктів аналогічної текстури.
- Користуйтеся стороною для шинкування для нарізання моркви, картоплі, капусти, огірків, кабачків і цибулі.
- Використовуйте свіжі інгредієнти.
- Не нарізуйте продукти на дуже маленькі шматочки. Рівномірно заповнюйте завантажувальну трубку. Таким чином, шматочки не будуть випадати зовні під час обробки.

## ВИКОРИСТАННЯ СИСТЕМИ ДЛЯ ЗБЕРІГАННЯ (F)

Коли ви не користуєтеся приладом, знімний штир, вінчик і двигун можна зберігати на кришці чаші.

 **Вставляючи диски всередину чаші для зберігання, переконайтеся, що леза не дряпають стінки чаші.**

## ОЧИЩЕННЯ Й ТЕХНІЧНЕ ОБСЛУГОВУВАННЯ

Перед очищенням витягніть вилку з розетки.

1. Промийте насадки й кришку блендера під проточною водою без використання абразивних очисників і миючих засобів. Після миття помістіть їх вертикально, щоб з них стекла вся вода, що могла потрапити в закутку.

 **Не занурюйте міксер і кришки у воду, тому що вона може з часом змити мастило з підшипників.**

2. Мийте контейнери, вінчик в теплій мильній воді. Всі знімні частини можна вимити у теплій мильній воді, потім обполоснути і добре висушити їх. В разі необхідності скористуйтеся щіткою з нейлоновими щітинками, щоб ще краще вимити чаші.
3. Протріть блок двигуна вологою серветкою. Ніколи не занурюйте його у воду з метою



чищення – це пов'язане з ризиком ураження електричним струмом.

4. Нековзне кільце можна зняти з дна чаші для чищення, але перед наступним використанням його необхідно встановити на місце.
5. Ретельно просушіть всі знімні частини.



**Ножі дуже гострі, поведіться з ними обережно.**

## ПОРАДА

Для швидкого очищення в процесі обробки продуктів наповніть чашу наполовину водою, зберіть ручний блендер відповідно до описання в розділі про експлуатацію й ввімкніть його на декілька секунд.

## ДОПОМОГА

Перш ніж звернутися по Допомогу:

- Перевірте, чи можна самостійно вирішити проблему (див. "Пошук і усунення несправностей").
- У протилежному випадку, зверніться до авторизованої служби технічної Допомоги за телефонним номером, вказаним на гарантійному сертифікаті.

! Звертайтеся виключно до уповноважених фахівців.

модель машини (Мод.)

серійний номер (S/N)



Треба повідомити:

- тип несправності;
- модель машини (Мод.);
- серійний номер (S/N).

## УТИЛІЗАЦІЯ



Європейська Директива 2002/96/ ЄС щодо відходів електричного й електронного обладнання (WEEE) забороняє утилізацію побутових приладів через загальну систему збирання міських відходів. Зношені прилади мають збиратися окремо, щоб оптимізувати витрати на повторне використання й переробку матеріалів всередині пристроїв і запобігти шкоді атмосфері й здоров'ю людей. Всі продукти маркуються перекресленим кошиком для сміття, щоб нагадати їх власникам про обов'язок щодо окремої утилізації. За подальшою інформацією про правила утилізації побутових пристроїв їх власники мають звернутися до місцевої комунальної служби.



## БӨЛШЕКТЕР МЕН МҮМКІНДІКТЕР

1. Жылдамдықты реттеу тетігі
2. ҚОСУ/ӨШІРУ түймесі
3. Турбо түймесі
4. Мотор бөлігі
5. Блендер қосымшасы
6. Стақан (тек кейбір модельдерде)
7. Былғау қосымшасы (тек кейбір модельдерде)
8. Тағам итергіші (тек кейбір модельдерде)
9. Жүйені сақтау (тек кейбір модельдерде)
10. Үлкен тегеш қақпақшасы (тек кейбір модельдерде)
11. Салу түтігі (тек кейбір модельдерде)
12. Үлкен шапқыш жүз (тек кейбір модельдерде)
13. Үлкен тегеш (тек кейбір модельдерде)
14. Турау/кесу дискі (ұсақтап өңдеу) (тек кейбір модельдерде)
15. Турау/кесу дискі (ірілеп өңдеу) (тек кейбір модельдерде)
16. Диск білігі (тек кейбір модельдерде)
17. Кіші тегеш қақпақшасы (тек кейбір модельдерде)
18. Кіші шапқыш жүз (тек кейбір модельдерде)
19. Кіші тегеш (тек кейбір модельдерде)

## КІРІСПЕ

Біздің өнімді сатып алғаныңызға алғыс білдіреміз. Солайша, тиімді әрі өнімділігі жоғары құрылғыны таңдадыңыз.

Осы пайдалану нұсқаулығы әр түрлі модельдерге арналған. Суреттері бар беттерде әр түрлі модельдерге жасалған шолуды көруге болады.

Бұл құрылғыны дұрыс пайдалануға қатысты нұсқаулар орындалмаса, өндіруші ешбір залалға жауапты болмайды. Пайдалану нұсқаулығында әр түрлі модельдер сипатталуы мүмкін. Кез келген айырмашылық анық көрсетіледі.

## МАҢЫЗДЫ АҚПАРАТ ЖӘНЕ САҚТЫҚ ШАРАЛАРЫ

Электр құрылғысын пайдаланбас бұрын төмендегі негізгі сақтық шараларын әрдайым ұстану керек:

1. Барлық нұсқауларды оқып шығыңыз.
2. Осы нұсқауларды сақтаңыз.
3. Пайдаланбас бұрын розетканың кернеуі номиналды сипаттар тақтасындағы кернеумен бірдей екенін тексеріңіз.
4. Кабелі я айыры зақымдалған, дұрыс жұмыс істемей қалғаннан кейін немесе құлап кеткеннен я кез келген түрде зақымдалғаннан кейін құрылғыны қолдануға болмайды; құрылғыны өкілетті қызмет көрсету орнына апарып көрсетіңіз, жөндетіңіз немесе электр я механикалық бөліктерін реттетіңіз.
5. Ток кабелі зақымдалған болса, қауіптің алдын алу үшін оны өндіруші, өкілетті қызмет көрсету орны немесе білікті маман ауыстыруы тиіс.
6. Қолданбаған кезде, бөліктерін қоймас немесе алмас бұрын және тазаламас бұрын розеткадан ағытыңыз.
7. Кабель үстелдің шетінен салбырап тұрмауы немесе ыстық беттерге тимеуі керек.
8. Блендердің мотор бөлігін суға салмаңыз, себебі ток соғады.
9. Қозғалатын бөліктерге тиемеңіз.
10. Ауыр жарақаттану немесе блендердің зақымдалу қаупіне жол бермеу үшін блендерді пайдаланған кезде қолдарыңыз бен ас құралдарын ыдыстан аулақ ұстаңыз. Қырғышты қолдануға болады, бірақ блендер өшіп тұруы керек.
11. Құрылғыны қатты және құрғақ затты өңдеу үшін қолдануға болмайды, әйтпесе жүзі мұқалып қалады.
12. Құрылғыны қолданбас бұрын қақпақшалар орнына мықтап бекітілгеніне көз жеткізіңіз.
13. Өндіруші ұсынбаған керек-жарақтар қолданылса, жарақат алуыңыз немесе залал тигізуі мүмкін.
14. Құрылғыны көзделген мақсатынан басқа мақсатта қолдануға болмайды.
15. Қолмен тағам салушы болмаңыз. Әрқашан тағам итергішін қолданыңыз.
16. Құрылғыны бөлшектемес бұрын оны өшіріп, жүздері толығымен тоқтағанша күттіңіз.
17. Тегештің ішіндегі затты төккен кезде жүздер жинағын алып отырыңыз.
18. Асүйлік комбайнды қолданып болған сайын құрылғыны өшіруді ұмытпаңыз. Бөлшектемес бұрын мотор толығымен тоқтағанына көз жеткізіңіз.
19. Құрылғы жұмыс істеп тұрған кезде оның саңылауына саусақтарыңызды немесе басқа заттарды салмаңыз. Саңылауда тағам тұрып қалса, оны итеріп жіберу үшін тағам итергішін немесе басқа жеміс я көкөністі қолданыңыз. Бұл әдіс нәтиже бермесе, моторды өшіріп, қалған тағамды алып тастау үшін құрылғыны бөлшектеніңіз.
20. Қақпақшаның құлыптау механизміне кедергі жасауға әрекеттенбеңіз.
21. Металл жүздер мен диск өте өткір, сондықтан абайлап ұстаңыз. Ұстаған немесе тазалаған кезде жүз қосымшаларын өзіңіздің аулақ қаратып ұстаңыз.
22. Сыртта пайдаланбаңыз.
23. Бұл құрылғы қауіпсіздіктеріне жауапты адам құрылғыларды қолдану бойынша кеңес не нұсқау бермеген жағдайда, дене, сезіну немесе ой қабілеті төмен немесе тәжірибесі мен білімі жеткіліксіз адамдармен (оның ішінде балалармен) қолданылуға арналмаған.
24. Балалар құрылғымен ойнамауы үшін оларды бақылау керек.
25. Бұл құрылғы үйде және оған ұқсас жағдайларда қолдануға арналған:
  - дүкендердегі, кеңселердегі және басқа жұмыс орындарындағы қызметкерлердің ас бөлмесінде;
  - ферма үйлерінде;
  - қонақ үйлеріндегі, мотельдердегі және басқа да қонақ күту орындарындағы тұтынушылар тарапынан;
  - кіші қонақ үйлері сияқты орындарда.
26. Құрылғының ақаусыз екенін және барлық алынбалы бөліктері бекітілгенін әрдайым тексеріп тұру керек. Қуат кабелі мен айыр қиылып қалмағанын немесе зақымдалмағанын жүйелі түрде тексеріп тұру керек.
27. Айырып қосқышқа тимес бұрын қолыңыз толығымен құрғақ екеніне көз жеткізіңіз.

## АЛҒАШ РЕТ ПАЙДАЛАНБАС БҰРЫН

Құрылғының сыртында жиналып қалған болуы мүмкін шанды абайлап сүртіп алыңыз. Құрғақ орамалмен құрғатыңыз. Құрылғының ток кабелі орналасқан жағын суға немесе кез келген басқа сұйықтыққа салмаңыз.

 **Жүздер мен дискілер өте өткір, сондықтан абайлап ұстаңыз.**

## БЛЕНДЕРДІ ҚОЛДАНУ (А)

Блендер қосымшасы шырындар мен көкөністерді араластыруға қолайлы.

1. Блендер қосымшасын мотор бөлігіне бекіту үшін өзегін қатайғанша сағат тілінің бағытымен бұрыңыз.
2. Жемістердің сыртын ашып немесе сүйегін алып тастап, одан кейін кіші текшелерге турап, стақанға салу керек. Араластыруды жеңілдету үшін әдетте біраз су қосу керек, тағам мен судың ара қатынасы 2:3 болады. Қоспа көлемі кесенің максималды көлемінен аспауы тиіс.
3. Құрылғыны розеткаға қосыңыз.
4. Қол блендерін тағамға төмендетіп, қажетті жылдамдықты таңдау үшін жылдамдықты реттеу тетігін бұраңыз. ҚОСУ/ӨШІРУ түймесін басып, ұстап тұрыңыз, сонда блендер дереу араластыра бастайды. Жоғары жылдамдықпен араластыру үшін ТУРБО түймесін аз уақыт қолданыңыз.

 **Жылдамдықты реттеу тетігін ТУРБО түймесімен қолдануға болмайды.**

 **Бір мезгілдік жоғары жылдамдықпен жұмыс істеу уақыты 30 с-тан аспауы тиіс.**

 **Стақанның орнына пішіні тиісті кез келген ас үй ыдысын қолдануға болады.**

## БЫЛҒАУ ҚОСЫМШАСЫН ҚОЛДАНУ (тек кейбір модельдерде) (В)

Былғау қосымшасы әдетте жұмыртқа ағын былғауға қолайлы.

1. Былғау қосымшасын мотор бөлігіне бекіту үшін өзегін қатайғанша сағат тілінің бағытымен бұрыңыз.
2. Тағамды стақанға салыңыз.
3. Құрылғыны розеткаға қосыңыз.
4. Былғау қосымшасын тағамға төмендетіп, қажетті жылдамдықты таңдау үшін жылдамдықты реттеу тетігін бұраңыз. ҚОСУ/ӨШІРУ түймесін басып, ұстап тұрыңыз, сонда былғау қосымшасы дереу араластыра бастайды. Жоғары жылдамдықпен былғау үшін ТУРБО түймесін аз уақыт қолданыңыз.

 **Жылдамдықты реттеу тетігін ТУРБО түймесімен қолдануға болмайды.**

 **Бір мезгілдік жоғары жылдамдықпен жұмыс істеу уақыты 30 с-тан аспауы тиіс.**

 **Стақанның орнына пішіні тиісті кез келген ас үй ыдысын қолдануға болады.**

## ҰСАҚТАП ШАБУ ҮШІН КІШІ ТЕГЕШТІ ҚОЛДАНЫҢЫЗ (тек кейбір модельдерде) (С)

1. Алдымен, тайғызбайтын сақина тегештің түбінде екеніне көз жеткізіңіз.
2. Пышақ жүзін тегештегі шеге үстіне келтіріп бекітіңіз; пышақ жүзін әрқашан ингредиенттерді қоспас бұрын бекіту керек.
3. Тағамды кіші бөліктерге турап, оларды тегешке салыңыз.

 **Құрылғы жұмысын жеңілдету үшін біраз су қосу керек.**

 **Қоспаның көлемі тегештің максималды көлемінен аспауы тиіс.**

 **Бір мезгілдік жоғары жылдамдықпен жұмыс істеу уақыты 30 с-тан аспауы тиіс.**

4. Қақпақшамен жабыңыз.
5. Мотор бөлігін тегеш қақпақшасына орнатып, құлыптау үшін сағат тілі бағытымен бұраңыз.
6. Розеткаға қосыңыз.
7. Қажетті жылдамдықты таңдау үшін

жылдамдықты реттеу тетігін бұраңыз. ҚОСУ/ӨШІРУ түймесін басып, ұстап тұрыңыз, сонда шабу қосымшасы дереу шаба бастайды. Жоғары жылдамдықпен өңдеу үшін ТУРБО түймесін аз уақыт қолданыңыз.

 Жылдамдықты реттеу тетігін ТУРБО түймесімен қолдануға болмайды.

 Жүздер толығымен тоқтағанша қақпақшаны алушы болмаңыз.

8. Әдетте, қоспаны төкпес бұрын пышақ жүзін алып тастау керек.

 Пышақ жүзі өте өткір, ұстаған кезде абайлаңыз. Бір мезгілдік жоғары жылдамдықпен жұмыс істеу уақыты 30 с-тан аспауы тиіс.

## АСҮЙЛІК КОМБАЙ ҚОСЫМШАСЫН ҚОЛДАНУ

Турау тегешін қолдану (тек кейбір модельдерде)

1. Алдымен, тайғызбайтын сақина тегештің түбінде екеніне көз жеткізіңіз.
2. Пышақ жүзін тегештегі шеге үстіне келтіріп бекітіңіз; пышақ жүзін әрқашан ингредиенттерді қоспас бұрын бекіту керек.
3. Тағамды кіші бөліктерге турап, оларды тегешке салыңыз.

 Құрылғы жұмысын жеңілдету үшін біраз су қосу керек.

 Қоспаның көлемі тегештің максималды көлемінен аспауы тиіс.

 Бір мезгілдік жоғары жылдамдықпен жұмыс істеу уақыты 30 с-тан аспауы тиіс.

4. Тегеш қақпағының екі бекіткішін тегештің қысқаштарына дәлдеп, орнына құлыптау үшін төмен қарай басыңыз. Қақпақшадағы көрсеткіні тегештегі көрсеткіге дәлдеуді ұмытпаңыз.

 Бекіткіштер екі қысқыш орнына құлыпталуы тиіс, әйтпесе мотор

айналғанда тегеш қақпақшасы да айналып кетуі мүмкін.

 Тағам итергіші қақпақтағы корпусына дұрыс бекітілгенін тексеріңіз.

5. Мотор бөлігін тегеш қақпақшасына орнатып, құлыптау үшін сағат тілі бағытымен бұраңыз.

6. Розеткаға қосыңыз.

7. Қажетті жылдамдықты таңдау үшін жылдамдықты реттеу тетігін бұраңыз. ҚОСУ/ӨШІРУ түймесін басып, ұстап тұрыңыз, сонда шабу қосымшасы дереу шаба бастайды. Жоғары жылдамдықпен өңдеу үшін ТУРБО түймесін аз уақыт қолданыңыз.

 Жылдамдықты реттеу тетігін ТУРБО түймесімен қолдануға болмайды.

 Жүздер толығымен тоқтағанша қақпақшаны алушы болмаңыз.

8. Әдетте, қоспаны төкпес бұрын пышақ жүзін алып тастау керек.

 Пышақ жүзі өте өткір, ұстаған кезде абайлаңыз.

 Бір мезгілдік жоғары жылдамдықпен жұмыс істеу уақыты 30 с-тан аспауы тиіс.

## Тегеш пен турау/кесу дискілерін өңдеу үшін қолдану (тек кейбір модельдерде) (E)

1. Алдымен, тайғызбайтын табан тегештің түбінде екеніне көз жеткізіңіз.

2. Одан кейін диск білігін тегештің түбіндегі шегеге енгізіп, қажетті турау/кесу дискін таңдаңыз (ұсақ немесе ірі), одан кейін турау/кесу дискін тиісті жағын жоғары қойып, білікке орнатыңыз (бір жағы турау үшін, екінші жағы кесу үшін).

 Дискілерді ұстаған кезде өте сақ болу қажет, себебі олар өте өткір.

Қақпақшаны тегешке бекіту үшін екі бекіткішті сыртқа қарай тартыңыз және қақпақша көрсеткісі тегеш көрсеткісіне дәлденгеніне көз жеткізіңіз.



Бекіткіштер екі қысқыш орнына құлыпталуы тиіс, әйтпесе мотор айналғанда тегеш қақпақшасы да айналып кетуі мүмкін.

3. Мотор бөлігінің төменгі жағын тегеш қақпақшасына салып, құлыптау үшін сағат тілі бағытымен бұраңыз.
4. Розеткаға қосыңыз.
5. Тағамды салу түтігіне қойып, тағам итергішімен ақырындап итеріңіз. Күштеп итермеңіз.
6. Қажетті жылдамдықты таңдау үшін жылдамдықты реттеу тетігін бұраңыз. ҚОСУ/ӨШІРУ түймесін басып, ұстап тұрыңыз, сонда шабу қосымшасы дереу шаба бастайды. Жоғары жылдамдықпен өңдеу үшін ТУРБО түймесін аз уақыт қолданыңыз.



Жылдамдықты реттеу тетігін ТУРБО түймесімен қолдануға болмайды.



Кесу дискі толығымен тоқтағанша қақпақшаны алушы болмаңыз.



Турау немесе кесу қосымшаларын қолданған кезде өте қатты тағам (мысалы, қатты шоколад), мұз немесе мұздатылған тағам салушы болмаңыз.

## КЕҢЕСТЕР

- Турау жағын сәбіз, картоп және оған ұқсас тағамдар үшін қолданыңыз.
- Кесу жағын сәбіз, қырыққабат, қияр, кәді және пияз үшін қолданыңыз.
- Тұрып қалмаған ингредиенттер қолданыңыз.
- Тағамды өте ұсақ қылып кеспеңіз. Салу түтігінің еніне сәйкес болғаны дұрыс. Әйтпесе, өңдеу кезінде тағам ортадан тегештің жанына сырғып кете береді.

## САҚТАУ ЖҮЙЕСІН ҚОЛДАНУ (F)

Қолданбаған кезде алынбалы өзекті, былғау қосымшасын және мотор бөлігін тегеш қақпағында сақтауға болады.



Дискілерді сақтау үшін тегеш ішіне салған кезде кескіш жиектері тегештің

ішін сызбайтынына көз жеткізіңіз.

## ТАЗАЛАУ ЖӘНЕ ҚЫЗМЕТ КӨРСЕТУ

Тазаламас бұрын токтан ағытыңыз.

1. Блендер қосымшасы мен қақпақшаларды абразивті тазалағыш зат немесе жуғыш зат қолданбай су ағынында жуыңыз. Тазалағаннан кейін ішіне кіріп кеткен су ағып кетуі үшін оларды тік қойыңыз.



Блендер мен қақпақшаларды суға салмаңыз, себебі мойынтіректердегі май ағып кетуі мүмкін.

2. Ыдыстар мен былғау қосымшасын жылы сабынды суда жуыңыз. Ыдыс жуу машинасында тек шабу тегешін жууға болады, басқа құрамдас бөліктерді оның ішінде жууға болмайды, себебі ыдыс жуу машинасында ұзақ тазалауға байланысты кейбір пластмасса бөліктері бүлінуі мүмкін.
3. Мотор бөлігін дымқыл шүберекпен сүртіңіз. Оны суға салушы болмаңыз, себебі ток соғуы мүмкін.
4. Тегештің түбіндегі тайғызбайтын табанды немесе тегешті шешіп алып, тазалауға болады, бірақ құрылғыны келесі жолы қолданбас бұрын оларды салуды ұмытпаңыз.
5. Алынбалы бөлшектерді жақсылап келтіріңіз.



Жүздер өте өткір, сондықтан абайлап ұстаңыз.

## КЕҢЕС

Өңдеу жұмыстары арасында жылдам тазалау үшін кесені немесе тегешті жартылай сумен толтырыңыз, қол блендерін қолдану бөліміндегі сипаттамаға сәйкес жинаңыз, одан кейін бірнеше секунд оны араластыру немесе шабу үшін қолданыңыз.

## ҚЫЗМЕТ КӨРСЕТУ

Біз өз тұтынушыларымызға қызмет көрсетеміз және сервистік қызметті жоғары деңгейде ұсынуға тырысамыз. Сізге құрылғымен оңай және қолайлы жұмыс жасауға мүмкіндік беру үшін өз өнімдерімізді үздіксіз жетілдіріп отыруға тырысамыз.

### Құрылғыға күтім көрсету

Құрылғыға күтім көрсетуге арналған Hotpoint Ariston ұсынатын құрылғының Professional кәсіби бұйымдарының желісі құрылғының қолданыс мерзімін ұзартады және оның сынып қалу қаупін азайтады.

Professional кәсіби бұйымдарының желісі құрылғыңыздың ерекшеліктерін ескере отырып жасалған. Өнімдер сапа, экология және қолдану қауіпсіздігі бойынша Еуропалық жоғары стандарттарды қатаң сақтай отырып Италияда жасалған. Толық ақпаратты [www.hotpoint-ariston.ru](http://www.hotpoint-ariston.ru) веб-сайтының “Қызмет көрсету” бөлімінен қараңыз және қалаңыздағы дүкендерден сұраңыз.

### Уәкілетті қызмет көрсету орталықтары

Өз тұтынушыларымызға жақынырақ болу үшін шебер мамандарының жоғары деңгейдегі кәсіби дайындығы мен әділдігімен ерекшеленетін қызмет көрсету желілерін қалыптастырдық.

### Ақау пайда болған жағдайда

Қызмет көрсету орталығына хабарласар алдында, ақаулықты өзіңіз түзетіп көруге тырысыңыз (“Ақаулықтар және оларды түзету жолдары” тарауын қараңыз).

Қызмет көрсету орталығына кепілдік құжатында көрсетілген телефон нөмірімен хабарласуға болады.

**! Біз уәкілетті қызмет көрсету орталықтарына ғана хабарласуды ұсынамыз**

**! Жөндей жұмыстарын іске асырған кезде фирмалық бөлшектерді ғана қолдануын талап етіңіз.**

**Қызмет көрсету орталығына хабарласар алдында келесі мәліметтерді беруге дайын екеніңізді тексеріп алыңыз:**

- Ақаулық түрін сипаттау;
- Кепілдік құжатының нөмірі (қызмет көрсету кітапшасы, қызмет көрсету сертификаты т.с.с.);
- Құрылғының ақпарат тақтайшасында немесе кепілдік құжатында көрсетілген құрылғының моделі және сериялық нөмірі (S/N);
- Құрылғының сатылған ай-күні

Басқа пайдалы ақпарат пен жаңалықтарды [www.hotpoint-ariston.ru](http://www.hotpoint-ariston.ru) веб-сайтының «Қызмет көрсету» тарауынан көре аласыз.

## ҚОҚЫСҚА ТАСТАУ



Электр және электроникалық құралдардың қалдықтарына (WEEE) қатысты 2002/96/EC Еуропа заңнамасына сәйкес үй

құрылғылары қалыпты толық қалалық қалдық айналымын пайдаланып



жойылмауы тиіс. Қоршаған орта мен халық денсаулығына тиетін зиянның алдын ала

отырып, жарамсыз құрылғылар қайта пайдалану мен машина ішіндегі материалдарды

өңдеу құнын оңтайландыру мақсатында бөлек жиналуы керек. Барлық өнімдердегі сызылған қоқыс

жәшігі өнім иесінің бөлектелген қоқыс жинауға қатысты міндетін еске салады. Жарамсыз үй

құрылғыларын дұрыс жоюға қатысты қосымша ақпарат алу үшін өнім иелері тиісті халыққа қызмет

көрсету орталығына немесе олардың жергілікті өкілдеріне хабарласа алады.



Ешбір орама материалы тағамға тимеуі керек.

 Hotpoint

 Hotpoint  

---

**ARISTON**

Indesit Company SpA  
Viale Aristide Merloni, 47  
60044 Fabriano (AN), Italy

[www.indesitcompany.com](http://www.indesitcompany.com)

HB 07 EU  
02/2013 - ver.1.1