

HYUNDAI

РУКОВОДСТВО ПО ЭКСПЛУАТАЦИИ

СТИРАЛЬНЫЕ МАШИНЫ

WMD8412, WMD8413, WMD9412, WMD9413

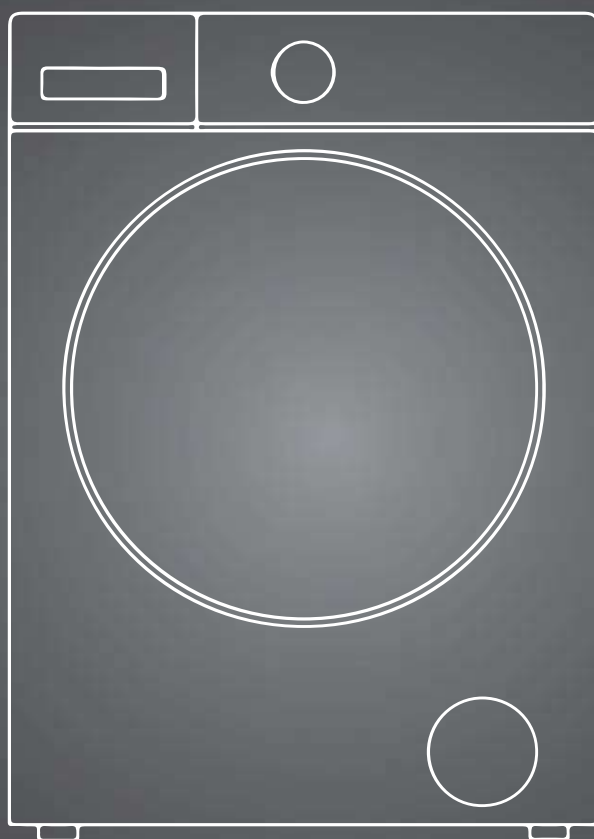

Оглавление

Предупреждения.....	3
Техника безопасности (обязательно к соблюдению)	3
Назначение	4
Комплект поставки	4
Инструкция по установке.....	5
Описание СМ.....	9
Отделение для моющих средств	10
Описание панели управления (тип 1)	11
Описание панели управления (тип 2)	14
Подготовка к стирке	16
Описание функций и программ.....	19
Описание программ	19
Программа M-Smart	22
Программа Сушки.....	22
Программа Озонирование (при наличии)	23
Специальные программы стирки	24
Освещение бака (опционально)	24
Программа «Выбор типа загрязнения»	24
Работа СМ	24
Перечень функций	27
Уход и очистка	27
Руководство по устранению неполадок	32
Коды неисправности	34
Транспортировка и хранение	34
Условия утилизации	35
Технические характеристики	36

Предупреждения

Стиральная машина (далее – СМ) не предназначена для использования детьми, а СМ могут пользоваться дети от 8 лет, люди с ограниченными возможностями, а также люди, не имеющие необходимых знаний и навыков, только в том случае, если их предварительно ознакомили с техникой безопасности и инструкцией по применению.

Детей младше 8 лет не следует оставлять вблизи СМ без присмотра.

! ВНИМАНИЕ: Если шнур питания поврежден, он должен быть заменен лицом, уполномоченным производителем, его сервисным агентом либо другим квалифицированным специалистом!

ПРЕДУПРЕЖДЕНИЕ: во избежание опасности нарушения работы тепловых предохранителей, СМ нельзя подключать к источнику питания через внешнее отключающее устройство, такое как таймер, или соединять с электрическим контуром, который в ходе работы постоянно включается и выключается.

Необходимо использовать только новые комплекты шлангов, поставляемые вместе с прибором. Не следует повторно использовать старые шланги.

Техника безопасности (обязательно к соблюдению)

Во избежание травм или причинения ущерба имуществу следуйте всем пунктам правил техники безопасности, указанным ниже.

Опасность поражения током

1. Используйте шнур питания на 220-240 В, рассчитанный на ток не ниже 10 А со специальной вилкой.
2. При включении и отключении шнура питания от розетки, держите его за вилку. Не используйте поврежденный шнур питания. Если контактный разъем шнура питания загрязнен, следует протереть его сухой тканью.
3. Не включайте и не отключайте вилку влажными руками.
4. При завершении работы, а также при проведении ремонта или чистки прибора, вынимайте вилку из розетки.

Опасность возгорания или протечки

1. Не допускайте попадания внутрь СМ легковоспламеняющихся горючих веществ.
2. Не допускайте попадания воды на панель управления СМ.
3. Не устанавливайте СМ вне помещений или в помещениях с влажной средой.
4. Надежно закрепите шланг для слива воды и убедитесь, что сточная канализация не засорена.

Высокая температура

1. Во время стирки при работе программ с высокой температурой воды, стекло дверцы будет нагреваться. Не прикасайтесь к стеклу сами и следите, чтобы к нему не прикасались дети.

2. Прежде чем открывать дверцу после цикла стирки при высокой температуре, дайте ей остыть до приемлемой температуры, после чего она автоматически разблокируется.

Опасность для детей

1. После распаковки СМ уберите упаковочную коробку, не позволяйте детям играть с ней.
2. Не разрешайте детям пользоваться СМ или забираться на/в нее.
3. После завершения стирки закрывайте дверцу, чтобы дети случайно не забрались в барабан СМ.

Опасность получения травмы

1. Не кладите тяжелые предметы на крышку СМ.
2. Не перемещайте СМ в одиночку, воспользуйтесь помощью.
3. Не допускайте проведения ремонта СМ неспециалистами.

Опасность порчи вещей

1. Не стирайте вещи из водонепроницаемых тканей, такие как куртки-дождевики, пуховики, спальные мешки и т.п.
2. Стирайте только пригодные для стирки вещи. Если у вас имеются на этот счет сомнения, то следуйте инструкциям на бирке белья.

Опасность воспламенения/взрыва

1. Не стирайте вещи, пропитанные керосином, бензином, растворителем и прочими легко воспламеняющимися веществами.
2. Не используйте СМ в помещении, где произошла утечка газа.

При отключении питания замок дверцы может быть разблокирован, даже если внутри барабана имеется вода. Поэтому, во избежание возможного ущерба имуществу, прежде чем открывать дверцу, визуально проверьте уровень воды в барабане.

Назначение

Стиральная машина с функцией сушки — установка для стирки и последующей сушки текстильных изделий (одежды, нижнего и постельного белья, сумок и других вещей), с постоянным подключением к электросети, водопроводу и канализации.

Комплект поставки

1. Стиральная машина
2. Руководство по эксплуатации
3. Ключ для регулировки ножек стиральной машины
4. Шланг для подачи воды
5. Крышки от транспортировочных болтов: 4 шт.

Инструкция по установке

Убедитесь, что температура в помещении, где установлена СМ, всегда выше 0 °С (температуры заморозания воды), в противном случае установите ее в другом помещении. Устанавливайте СМ в соответствии с нормативными требованиями и стандартами.

При установке СМ на пол с ковровым покрытием, проследите, чтобы между полом и дном СМ оставалось пространство для вентиляции.

Содержите помещение в чистоте, потому что любые повреждения, вызванные тараканами и другими вредителями, не обслуживаются по гарантии.

СМ не предназначена для встраивания в мебельные ниши.

Демонтаж транспортировочных болтов

Для того, чтобы предотвратить повреждение СМ во время транспортировки, на нее устанавливаются транспортировочные болты, которые фиксируют бак. Если эти болты не демонтировать при установке СМ, то при стирке/отжиме будет наблюдаться сильная вибрация и шум. Могут возникнуть иные технические проблемы.

Открутите транспортировочные болты, используя гаечный ключ.

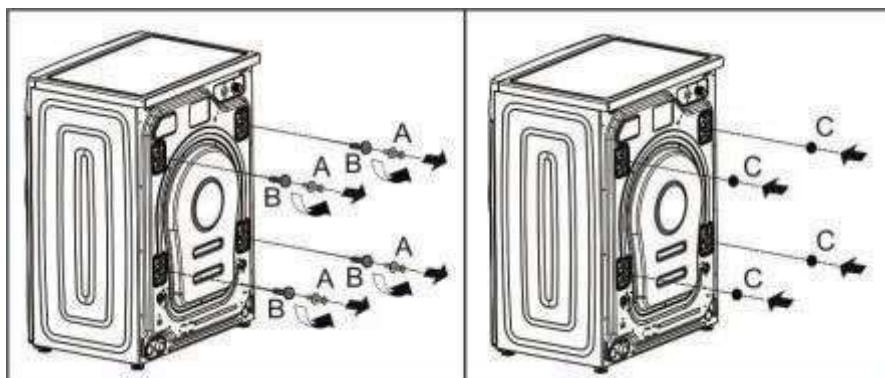

Слегка поверните резиновую прокладку и извлеките болты. Сохраните болты на случай повторной транспортировки СМ. При повторной транспортировке СМ болты снова следует установить на место.

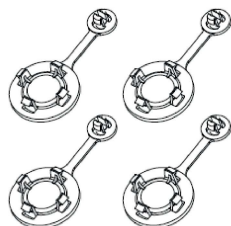

Используйте прилагаемые заглушки, чтобы закрыть отверстия для болтов.

Требования к расположению

Горизонтальная регулировка:

Угол наклона при установке СМ не должен превышать 1 градус.

Расстояние между СМ и розеткой должно быть не более 1,5 метров.

Не подключайте к одной розетке слишком много электрических приборов.

Чистота в помещении

Необходимо содержать в чистоте помещение. Пыль и грязь, попавшие на СМ, могут негативно отразиться на ее работоспособности.

Поверхность пола

Устанавливайте СМ на твердом и ровном полу, желательно с оборудованным стоком, а не на мягком покрытии и не на деревянных полах.

Электрическое подключение

Не используйте для подключения монтажные электрические панели или другое подобное оборудование.

Если электрическая проводка/кабель питания повреждены, свяжитесь с квалифицированным специалистом для замены.

После завершения каждой стирки вынимайте вилку из розетки и перекрывайте кран подачи воды. **СТРОГО ОБЯЗАТЕЛЬНО** использование заземления.

Установите СМ в таком месте, где имеется легкий доступ к розетке.

В случае поломки СМ обратитесь в сервисный центр.

Не устанавливайте СМ в помещении, где температура ниже 0 °С, так как в этом случае может замерзнуть вода и повредить шланги. Кроме того, температура ниже нуля может повредить схему управления СМ.

Если СМ находилась длительное время при низких температурах, то перед началом стирки в помещении с комнатной температурой она должна постоять не менее 6 часов для прогрева до комнатной температуры и удаления конденсата.

Заземление

СМ оснащена устройством заземления. В случае возникновения каких-либо неполадок, заземление позволяет снизить риск поражения током. Устройство поставляется вместе с кабелем (включая провод и вилку с заземляющим контактом). Вилка должна подключаться к специальной розетке с заземлением. Если вы хотите убедиться, что СМ заземлена правильно, то свяжитесь со специалистом из центра технического обслуживания. Если вилка не подходит к розетке, не меняйте их самостоятельно.

При проявлениях неисправности, отключите электропитание и свяжитесь со специалистом из центра технического обслуживания.

СМ должна быть подключена к водопроводной трубе посредством заливного шланга (в комплекте). Используйте только новые сантехнические материалы.

С целью обеспечения качества, перед отправкой с завода СМ проходит эксплуатационное испытание. При этом её заполняют водой, поэтому внутри бака и барабана, в уплотнителе дверцы, дверной панели может остаться вода. Это является нормой.

Подключение к водопроводу

1. Давление в водопроводе должно быть от 30 кПа до 1000 кПа.
2. Если давление подачи воды превышает 1000 кПа, установите оборудование, понижающее давление.
3. Не повредите резьбу при соединении шлангов. Проверяйте шланги регулярно. Меняйте их по мере необходимости. Следите, что шланги не были повреждены и не перекручивались.
4. Откройте кран и проверьте подачу воды.

Подключение водопроводных шлангов и кранов

1. Проверьте наличие резиновых прокладок на обеих сторонах шланга. При необходимости вставьте резиновые прокладки в резьбовые фитинги каждого шланга, чтобы обеспечить герметичность.
2. Закрутите вручную шланг подачи воды на кране подачи воды как можно плотнее, а затем затяните, повернув с помощью инструмента на четверть/пол - оборота.
3. После соединения включите воду, чтобы промыть шланг от инородных веществ (грязь, песок, пыль). Слейте воду в ведро и проверьте температуру воды.
4. Закрутите вручную шланг подачи воды на впускное отверстие на СМ, а затем затяните также как на кране подачи воды.

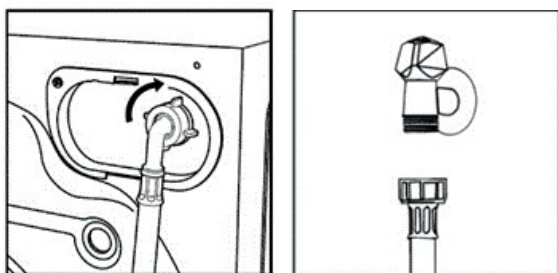

ВНИМАНИЕ

- Не перетяните крепление шлангов. Повреждение шлангов может привести к протечке.
- Включив воду, проверьте, не протекают ли шланги. Если вода протекает, повторите все шаги от 1 до 4.
- Перекройте подачу воды в СМ, если вы планируете долгое время не пользоваться ею (например, отпуск).
- Выньте кабель питания из розетки и отключите функцию «блокировка дверцы», чтобы избежать самопроизвольной блокировки дверцы, если внутрь барабана случайно заберется ребенок.

! ВНИМАНИЕ: Держите все упаковочные материалы вне досягаемости детей. Упаковочные материалы, такие как пленка и пенопласт, могут навредить здоровью ребенка и вызвать удушение!

Установка сливного шланга

- Сливной шланг одним концом уже закреплен в СМ.
- Закрепите второй конец сливного шланга при помощи фиксатора.
- Во избежание затопления, установите сливной шланг правильно и надежно.

- Чтобы избежать эффекта сифона, сливной шланг должен находиться на высоте 0.85 м - 1.25 м, кроме того, конец шланга не должен находиться в воде.
- Если сливной шланг слишком длинный, не пытайтесь силой вставить его внутрь СМ. (См схему)

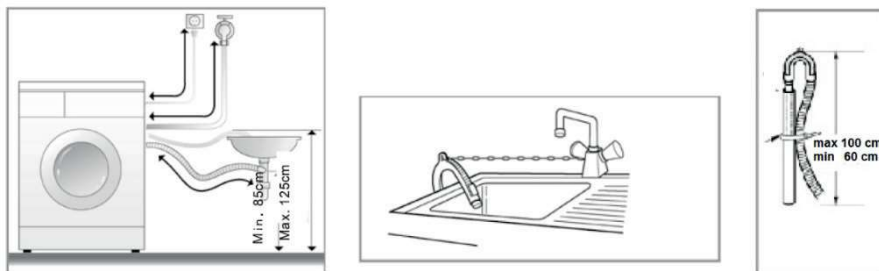

(Установка сливного шланга)

Выравнивание

- Во избежание шума и вибрации отрегулируйте уровень установки СМ.
- Если поверхность пола неровная, отрегулируйте уровень установки вращая ножки (ни в коем случае не подставляйте под ножки деревянные подставки или что-то подобное). Убедитесь, что все 4 ножки плотно касаются пола и СМ стоит ровно и плотно.

Регулировка ножек

- Отрегулируйте ножки, чтобы СМ стояла параллельно поверхности пола.
- После регулировки закрутите на ножках контргайки для фиксации.
- Не размещайте СМ на платформе, стоящей выше пола. Иначе есть вероятность падения СМ.
- При нажатии на любой из углов СМ она не должна качаться. Проверьте таким образом все углы, при необходимости отрегулировав ножки.

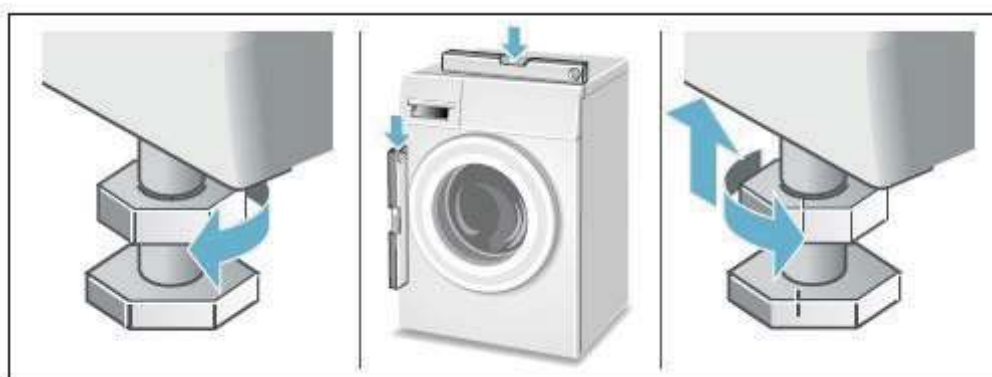

Блокировка дверцы

Дверной замок

При начале стирки работы дверца будет заблокирована автоматически, а на панели будет гореть индикатор "Блокировка замка".

Снятие блокировки дверцы

Когда горит индикатор «Блокировка замка», нажмите «Пуск/Пауза», барабан остановится.

Подождите 2 минуты, дверной замок разблокируется автоматически.

Отключите питание, подождите 2 минуты, дверной замок разблокируется автоматически.

Если открыть дверцу во время стирки, то наружу может просочиться пена или вода. Вытрите ее тканью.

Если температура стирки высокая, то дверцу во время работы СМ открыть нельзя.

Описание СМ



Примечание

Данное изображение схематично и служит только в качестве образца, внешний вид вашей СМ может несколько отличаться!

1. В барабане может находиться некоторое количество воды. Это остаток воды после эксплуатационного теста на заводе, и является нормальным.
2. После окончания каждой стирки вынимайте вилку из розетки и закрывайте кран подачи воды для уменьшения рисков утечки воды или короткого замыкания.

Отделение для моющих средств

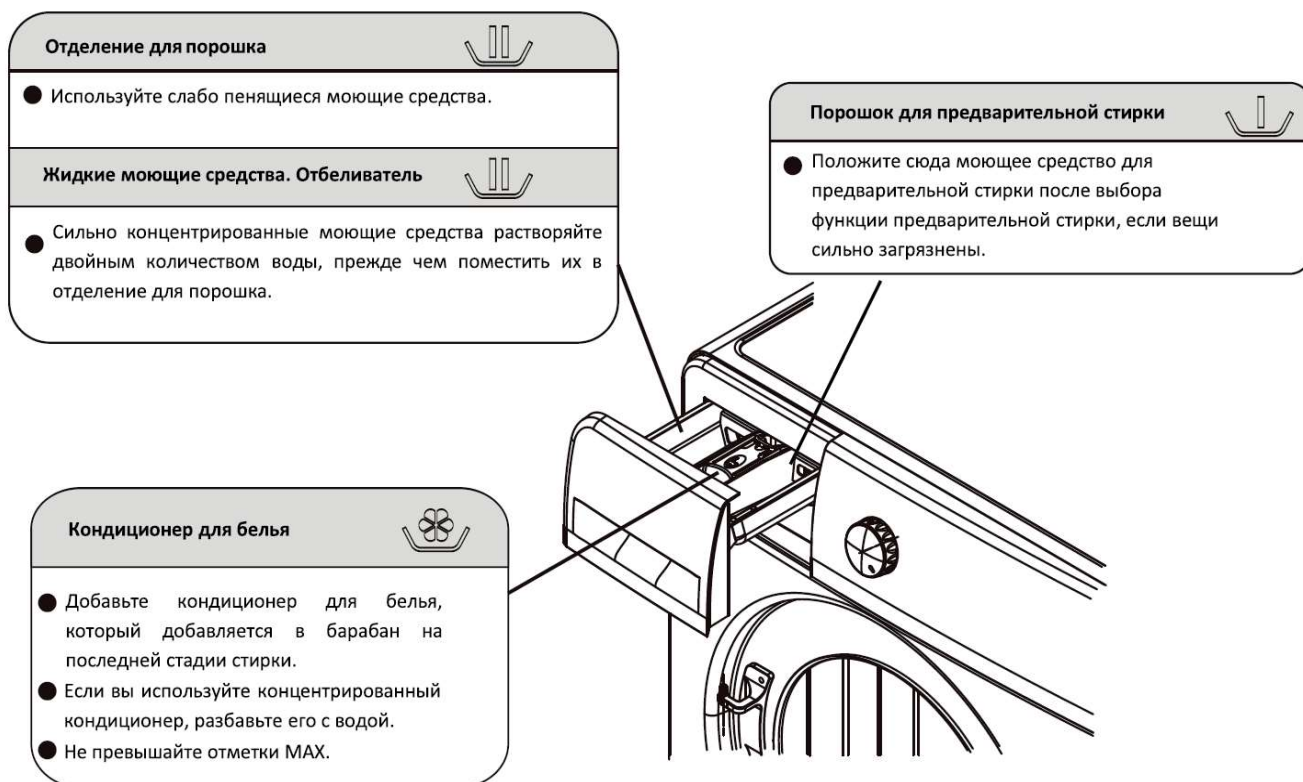

1. Используйте только порошок, предназначенный для автоматических СМ.
2. Не используйте слишком много порошка или порошка, не предназначенного для автоматических СМ, так как это может привести к чрезмерному образованию пены и повлиять на качество стирки, а также может стать причиной неисправности СМ.
3. Выбирайте тип стирального порошка и дозировку в соответствии с типом одежды, цветом, температурой воды и степенью загрязнения.
4. Используйте умеренное моющее средство для получения максимального результата стирки и защиты окружающей среды.

Рекомендации по использованию стирального порошка при разных температурах

Когда белое белье сильно загрязнено, рекомендуем использовать программу «Хлопок» для стирки при 60°C или выше и использовать порошок, предназначенный для интенсивной стирки, который включает в себя отбеливающие вещества (либо добавлять специальные отбеливатели), так как при средней и высокой температуре стирки он дает превосходный результат.

Для стирки при 40°C до 60°C выбор стирального порошка следует делать, основываясь на типе материала и степени загрязнения. Для сильно загрязненных белых или цветных тканей подходят обычные порошки, а для цветных и не слишком грязных вещей подходят жидкие моющие средства или порошки серии «защита цвета».

Для стирки при температуре ниже 40°C рекомендуем использовать жидкие моющие средства или специальные порошки для стирки при низких температурах.

Описание панели управления (тип 1)

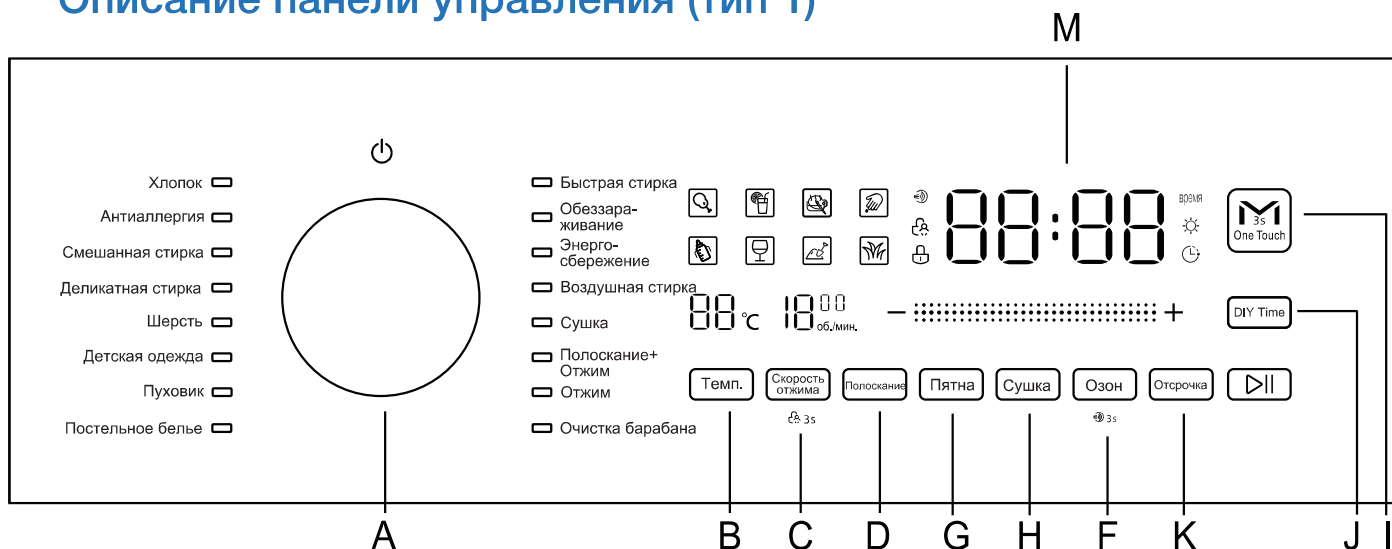

Данная иллюстрация служит только в качестве образца. Внешний вид панели Вашей СМ может отличаться.

	Значение	Описание
A		Ручка выбора режимов стирки. Выключение СМ – положение
B	Темп.	Для установки температуры воды во время стирки
C	Скорость	Выбор скорости отжима. При удерживании в течении 3 секунд, включает режим защиты от детей, все кнопки панели управления будут заблокированы. Последующее удержание кнопки в течении 3 секунд снимает режим блокировки. Совместное нажатие с кнопкой One Touch включает/отключает звуковой режим
D	Полоскание	Изменение режима полоскания
E	Пятна	Установка типа загрязнения белья для выбора наиболее оптимальной программы стирки
G	Сушка	Выбор программы и времени сушки
H	Озон	Нажмите один раз для включения функции озонирования. Функция активируется после завершения текущего цикла стирки. Длительное нажатие в течении 3 секунд - прямая активация функции.
F	Отсрочка	Нажмите, чтобы настроить СМ на автоматическое завершение выбранного цикла стирки позже. Выберите время отсрочки от 3 до 24 часов (с интервалом в 1 час). Часовое значение, отображаемое на цифровом дисплее, указывает на время завершения цикла стирки. Для выключения отсрочки завершения стирки: Поверните селектор программ, чтобы сбросить программу стирки.

	Значение	Описание
К	▶	Длительное нажатие - начало цикла стирки. После начала цикла, длительное нажатие ставит стирку на паузу. Если символ блокировки двери не горит, ее можно открыть для добавления белья. Для снятия с паузы снова нажмите кнопку.
М		Дисплей
Л	M	Нажмите, чтобы запустить программу стирки M-Smart. Подробное описание см. в разделе □ Описание Программы стирки и опции
Ж	DIY Time	Нажмите, чтобы изменить время выполнения программы. Измененное время появится на цифровом дисплее, и программа стирки будет работать в соответствии с измененным временем программы.

ДИСПЛЕЙ

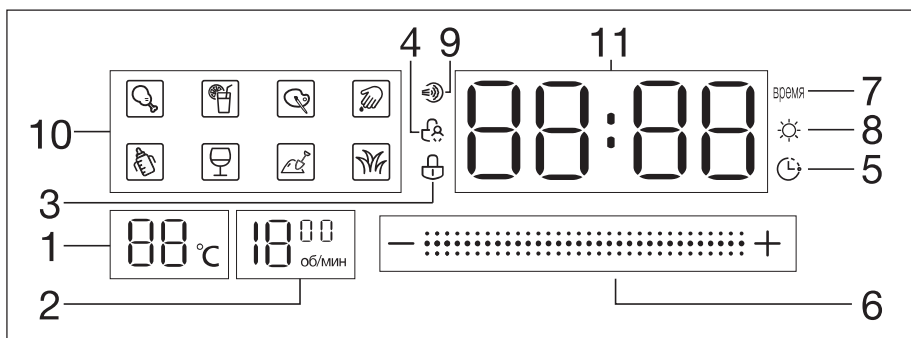

	Индикатор	Значение	Описание
1	30°C	Температура	Отображает заданное значение температуры стирки. Индикация “— —“ означает отсутствие нагрева.
2	1200 rpm	Скорость отжима	Отображает заданное значение скорости отжима. Индикация «—» – без отжима.
3	🔒	Блокировка дверцы	Светящийся индикатор указывает на то, что дверца закрыта. Для предотвращения любых повреждений, подождите, пока индикатор не погаснет, прежде чем открывать дверь. Чтобы открыть дверцу во время цикла, нажмите кнопку «ПУСК/ПАУЗА», если символ БЛОКИРОВКИ ДВЕРЦЫ выключится, дверцу можно открыть.

	Индикатор	Значение	Описание
4		Блокировка от детей	Светящийся индикатор указывает, что функция активирована, панель управления заблокирована (кроме положения ВЫКЛ на панели управления)
5		Отсрочка завершения стирки	Индикатор светится - функция «отсрочки» активирована. На цифровом дисплее появится обратный отсчет до конца выбранного цикла стирки.
6		Световая полоса хода выполнения программы	Во время стирки световая полоса отображает процесс стирки с оставшимся временем программы.
7	время	Индикатор отжима	Когда индикатор горит, вы можете выбрать режим отжима
8		Сушка	Горящий символ обозначает активированную функцию сушки
9		Озонирование	Горящий символ обозначает активированную функцию озонирования.



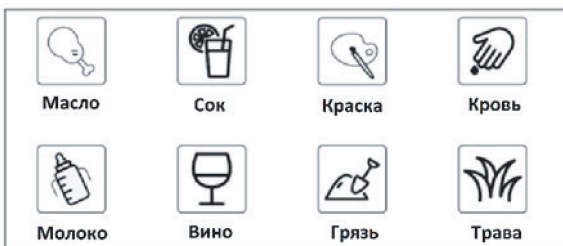

10 - Индикатор типа загрязнения

Соответствующий символ загорается при выборе типа загрязнения. СМ автоматически подберет программу стирки в соответствии с типом.



11 - Цифровой дисплей.

В зависимости от режима и этапа программы указывает следующую информацию

	Время, оставшееся до окончания стирки
	Время отсрочки завершения стирки
	Время сушки
	Счетчик полоскания
	Время стирки
	Коды ошибок

Описание панели управления (тип 2)

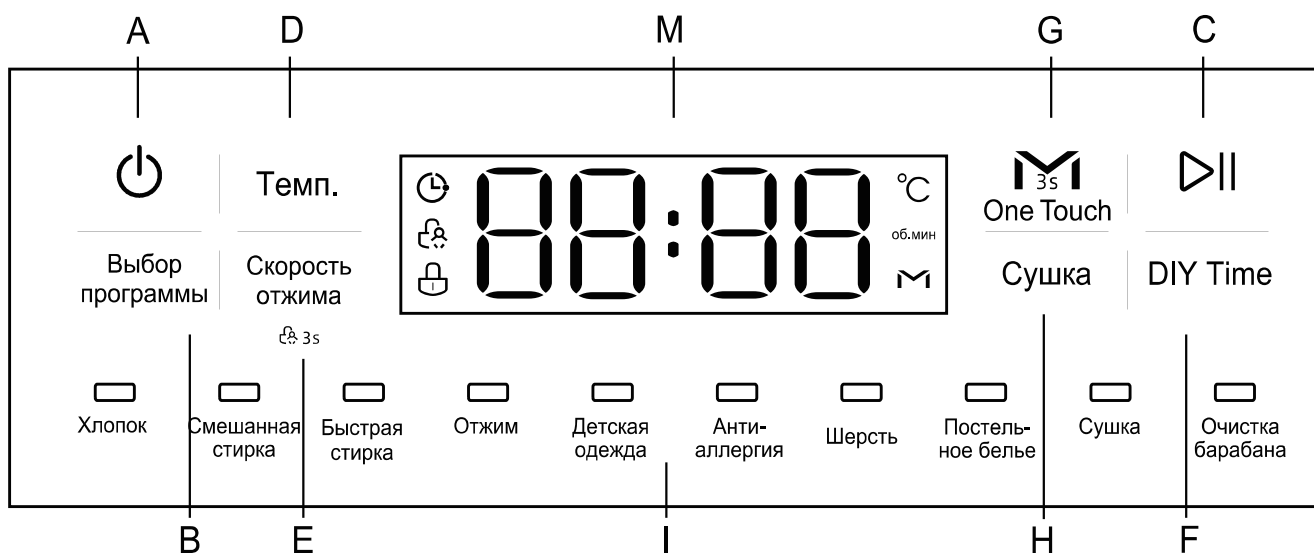

Данная иллюстрация служит только в качестве образца. Внешний вид панели Вашей СМ может отличаться.

	Значение	Описание
A	ВКЛ/ВЫКЛ	Включает/выключает питание СМ После окончания стирки нажмите на кнопку вкл/выкл и выключите питание
B	Выбор программы	Для выбора программы в соответствии с типом ткани, степени загрязненности
C	▶	Длительное нажатие - начало цикла стирки. После начала цикла, длительное нажатие ставит стирку на паузу. Если символ блокировки двери не горит, ее можно открыть для добавления белья. Для снятия с паузы снова нажмите кнопку.
D	Темп.	Для установки температуры воды во время стирки
I		Отображение активных режимов работы
F	DIY Time	Нажмите, чтобы изменить время выполнения программы. Измененное время появится на цифровом дисплее, и программа стирки будет работать в соответствии с измененным временем программы.
H	Сушка	Выбор программы и времени сушки
G	M	Нажмите, чтобы запустить программу стирки M-Smart. Подробное описание см. в разделе → Описание Программы стирки и опции
M	Дисплей	Отображение активных программ

ДИСПЛЕЙ

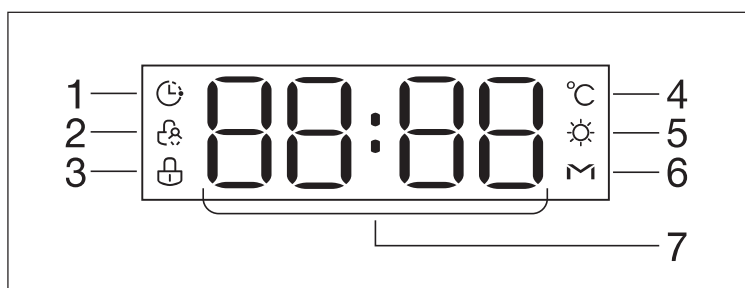

	Индикатор	Значение	Описание
1		Отсрочка завершения стирки	Индикатор светится - функция «отсрочки» активирована. На цифровом дисплее появится обратный отсчет до конца выбранного цикла стирки.
2		Блокировка от детей	Индикатор светится - функция «БЛОКИРОВКА ОТ ДЕТЕЙ» активирована, панель управления заблокирована (кроме положения ВЫКЛ на панели управления).
3		Блокировка дверцы	Индикатор светится - дверца закрыта. Чтобы предотвратить любые повреждения, подождите, пока индикатор не погаснет, прежде чем открывать дверь. Чтобы открыть дверцу во время цикла, нажмите кнопку «ПУСК/ПАУЗА», если символ БЛОКИРОВКИ ДВЕРЦЫ выключится, дверца может быть открыта.
4	°C	Температура	Отображает заданное значение температуры стирки. Индикация “— —“ означает отсутствие нагрева.
5		Сушка	Горящий символ обозначает активированную функцию сушки.
6	M	Режим One Touch	Отображает активацию данного режима.

7 - ЦИФРОВОЙ ДИСПЛЕЙ. В зависимости от режима и этапа программы указывает следующую информацию

	Время, оставшееся до окончания стирки
	Время отсрочки завершения стирки
	Время стирки
	Время сушки
	Код ошибки

Подготовка к стирке

Первая загрузка

Ваша новая СМ прошла испытания перед отгрузкой с завода. Тестируются различные циклы стирки. В результате небольшое количество воды может остаться внутри СМ. Запустите программу очистки барабана (без белья) для первоначальной очистки. Добавьте 1-2 столовые ложки моющего средства. Затем запустите программу очистки барабана.

Примечание: посторонние предметы (например, монеты, скрепки, иглы, гвозди) могут повредить белье или компоненты СМ.

Поэтому при подготовке белья обратите внимание на следующие советы:

- Извлеките из белья все незакрепленные предметы или металлические предметы, такие как булавки, скрепки и т.д.
- Удалите песок, монеты и т.п. из карманов и манжет
- Застегните молнии и застегните чехлы для подушек, пододеяльники и т.д.
- Снимите крепления штор или поместите их в сетчатый мешок. Особенно деликатные предметы, такие как колготки или кружевные занавеси, или мелкие предметы одежды, такие как детские носки или носовые платки. Их следует стирать только в сетчатом мешке или наволочке.
- Некоторые предметы лучше вывернуть наизнанку. Сюда относятся трикотажные изделия, брюки, футболки и толстовки.
- Убедитесь, что бюстгалтеры с проволочными чашечками находятся в чехле, который можно надежно застегнуть на молнию или пуговицу. Если проволока сама выйдет из чашечки, она может попасть в отверстия барабана и вызвать повреждения

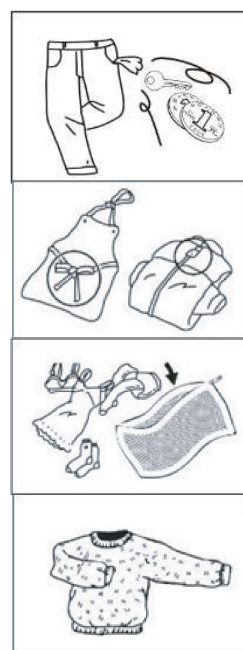

Сортировка белья по цвету и степени загрязнения

Сортируйте предметы для стирки по цвету, степени загрязнения и рекомендуемому диапазону температур стирки.

Предметы одежды могут терять свой цвет при неправильном выборе режима.

Никогда не стирайте новые разноцветные вещи вместе с другим бельем.

Стирайте белые вещи отдельно от цветных. В противном случае белые вещи могут иметь тенденцию становиться серыми.

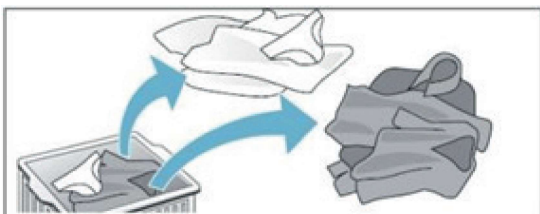

Степень загрязнения

- Легкое загрязнение

Никаких видимых загрязнений или пятен, но, возможно, наличие запаха. Сюда можно отнести легкую летнюю одежду, такую как футболки, рубашки или блузки, надетые только один раз. Также можно освежить постельное белье или гостевые полотенца

- Обычное загрязнение

Видимые загрязнения и/или несколько светлых пятен. Сюда можно отнести одежду, такую как футболки, рубашки или блузки с запахом пота или надетые несколько раз. А также чайные полотенца, полотенца для рук или постельное белье после одной или более недели использования. Шторы без пятен, которые не стирали до полугода.

- Сильное загрязнение

Видимые загрязнения и пятна. Это могут быть кухонные полотенца, тканевые салфетки, детские нагрудники, детская верхняя одежда или футбольные майки и рубашки, испачканные травой или грязью. Сюда также можно отнести рабочую одежду, такую как спецодежда и джинсы, а также другую одежду для работы и деятельности вне дома.

Сортировка белья в соответствии с указаниями по уходу на этикетках

Стирайте только то белье, которое помечено следующими символами ухода:



90°C Хлопок Лен



60°C 40°C 30°C Хлопок Лен



60°C 40°C 30°C Легкий уход



40°C 30°C Деликатная стирка





40°C 30°C Шерсть

Белье, помеченное символом,  не следует стирать в стиральной машине.

При выборе программы стирки ориентируйтесь на обозначения на одежде:

Программа машинной стирки	Описание	Сушка	Описание
 Normal/ Cotton Heavy Duty	Машинная стирка при любой температуре воды и с любыми средствами для стирки	 Dry	Вещь можно сушить любым способом
 Permanent Press/ wrinkle resistant	Щадящая машинная стирка	 Normal/ Cotton Heavy Duty	Нормальная барабанная сушка
 Delicate/ Gentle	Особо щадящая/деликатная машинная стирка	 Permt Press/ wrinkle resistant	Щадящий режим
 Hand wash	Ручная стирка	 Delicate/ Gentle	Разрешен автоматический отжим и деликатный режим
 Do not wash	Стирка запрещена	 Do not tumble dry	Барабанная сушка запрещена
 Do not wring	Не выжимать	 Do not dry	Сушка запрещена
Особые предписания	Описание	Температура воды	Описание
 Line dry/ hang to dry	Сушить в вертикальном положении	 Hot (50°C/120°F)	Горячая
 Drip dry	Сушить без отжимания	 Warm (40°C/105°F)	Теплая
 Dry flat	Сушить на горизонтальной поверхности	 Cold/Cool (30°C/85°F)	Холодная/ прохладная
 In the shade	Сушить в тени		

Символы отбеливания	Описание		
	Любой отбеливатель		
	Только отбеливатели без содержания хлора		
	Не отбеливать		

Описание функций и программ

Описание программ

Программа стирки	Темп.	Макс. загрузка (кг) для модели 8 кг		Макс. загрузка (кг) для модели 10 кг		Описание	Моющие средства и добавки		
	°C	Стирка	Сушка	Стирка	Сушка		Порошок	Жидкость	Кондиционер
	(Макс)								
Хлопок	60	8	5	10	6	Для хлопкового белья	L / P	---	O
Антиаллергия	85	3	---	3	---	Для интенсивного выполаскивания аллергенов и клещей	O	O	O
Смешанная стирка	60	8	5	10	6	Для стирки легко и средне загрязненной одежды из хлопчатобумажных, льняных, синтетических и смешанных тканей	O	O	O
Деликатная стирка	40	3	---	3	---	Стирка в деликатном режиме, для защиты ткани от механических повреждений	O	O	O
Шерсть	40	1	---	1	---	Деликатная стирка шерстяной и полушерстяной одежды	---	O	O
Детская одежда	85	5	5	5	5	Для детской одежды	O	O	O
Пуховик	40	2	2	2	2	Для стирки пуховиков	---	O	O
Постельное белье	60	6	---	6	---	Для объемных изделий, таких как одеяла, шторы и покрывала	O	O	O
Обеззараживание	85	3	---	3	---	Для одежды, нуждающейся в обеззараживании	O	O	O

Программа стирки	Темп.	Макс. загрузка (кг) для модели 8 кг		Макс. загрузка (кг) для модели 10 кг		Описание	Моющие средства и добавки		
	°C	Стирка	Сушка	Стирка	Сушка		Порошок	Жидкость	Кондиционер
	(Макс)								
Быстрая стирка	40	1	1	1	1	Для быстрой стирки слегка загрязненной одежды эта программа экономит время и энергию.	○	○	○
Энерго-сбережение	20	2	---	2	---	Для небольшого объема одежды	○	○	○
Воздушная стирка	---	1	1	1	1	Стирка без использования воды для дезодорирования одежды и придания ей свежести.	---	---	---
Сушка	---	---	5	---	6	Для сушки влажной одежды	---	---	---
Полоскание + отжим	---	8	---	10	---	Дополнительное полоскание с отжимом	---	---	○
Отжим	---	8	---	10	---	Отжим белья, затем слив воды.	---	---	---
Чистка барабана	85	---	---	---	---	Специальная программа для чистки барабана	---	---	---
M-Smart	40	5	---	5	---	Автоматическое определение массы загруженного белья и выбор необходимого для стирки времени и температуры	○	○	○

При использовании жидкого моющего средства не рекомендуется пользоваться отсрочкой завершения стирки.

Программа «Хлопок»

Режим хлопок при 60 °C и 40 °C подходит для очистки средне загрязненного хлопкового белья и является наиболее эффективной программой с точки зрения комбинированного потребления энергии и воды для стирки такого типа ткани. Фактическая температура воды может отличаться от заявленной температуры программы.

Программа «Деликатная»

Режим подходит для тонких тканей, для шелкового белья и бережной стирки часто носимого средне загрязненного белья.

Программа "Шерсть"

- Эта программа подходит для шерстяной и волокнистой ткани. Убедитесь, что на ткани есть соответствующая маркировка, прежде чем выбрать эту программу.
- Вес сухого белья не должен превышать 2 кг.
- По окончании стирки быстро извлеките белье из барабана во избежание их усадки

- Во избежание повреждения вещей, температура воды должна быть ниже 40°C
- Используйте специальные порошки для шерстяных вещей, чтобы не испортить ткань

Программа «Пуховик»

Программа для стирки пуховиков массой не более 2 кг, подушек, одежды с набивкой из гусиного пуха. Рекомендуется помещать одежду, предварительно свернув концы внутрь, и не наполнять барабан на более чем 70% его объема. Для достижения наилучшего эффекта, используйте жидкие моющие средства.

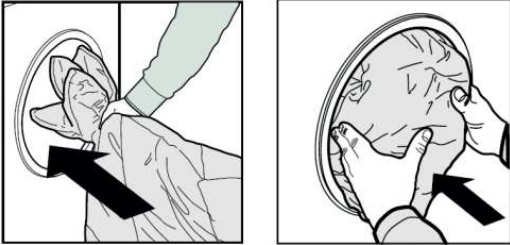

Программа «Детская одежда»

Эта программа использует высокую температуру воды для стерилизации и дезинфекции. Программа, предназначенная для удаления загрязнений, типичных для детской одежды, также она эффективно удаляет остатки моющего средства, что важно для детской одежды.

Программа «Быстрая стирка»

Предназначена для стирки (освежения) повседневной не сильно загрязненной одежды

Программа «Полоскание и Отжим»

- Предназначена для удаления излишков влаги из белья.
- Во избежание поломки, до начала отжима убедитесь, что внутри барабана отсутствуют посторонние предметы, такие как ключи, монеты и т. д.

Описание программы «Отжим»

- Предназначена для удаления излишков влаги из белья.
- Во избежание поломки, до начала отжима убедитесь, что внутри барабана отсутствуют посторонние предметы, такие как ключи, монеты и т. д.
- В процессе отжима реальная скорость вращения может не совпадать с скоростью указанной программы, так как СМ регулирует скорость вращения в зависимости от распределения вещей внутри барабана и дисбаланса.
- Во время вращения может возникать нарастающий гул, что нормально при откачивании воды.
- Старайтесь не размещать только 1-2 тяжелые вещи. Для улучшения баланса добавляйте несколько других вещей.

Описание программы «Очистки барабана»

- Перед очисткой убедитесь, что барабан пуст. Откройте отделение для стирального порошка, добавьте жидкий отбеливатель в основной отсек.
- Не добавляйте моющее средство или стиральный порошок, во избежание образования пены.

- Закройте отделение для стирального порошка.
- Убедитесь, что кран подачи воды открыт.
- Нажмите на кнопку ВКЛ/ВЫКЛ, включите питание.
- В зависимости от модели, выберите программу либо нажмите и удерживайте кнопки Скорость + Температура более 3 сек. одновременно, что активирует программу очистки барабана.
- Нажмите на кнопку «Пуск/Пауза».
- Программа запустится после блокировки дверцы.
- Когда программа будет закончена, на дисплее появится надпись END и прозвучит звуковой сигнал.
- После завершения программы просушите внутреннюю часть СМ.

Программа M-Smart

Данная программа автоматически производит оценку количества белья, впитывающей способности ткани и на основании этого подбирает время, температуру, количество воды, количество полосканий.

Для включения программы стирки M-Smart возможны следующие три варианта:

1. Когда СМ выключена, нажмите и удерживайте кнопку ONE-TOUCH не менее 3 секунд, СМ запустит программу стирки M-Smart сразу. Индикатор M-Smart **M** светится.
2. Когда стиральная машина включена, нажмите и удерживайте кнопку ONE-TOUCH не менее 3 секунд, стиральная машина запустит программу стирки M-Smart сразу, с горящим индикатором M-Smart.
3. Когда СМ включена, однократно нажмите кнопку ONE-TOUCH, загорится индикатор **M** M-Smart, а затем нажмите кнопку «ПУСК/ПАУЗА», СМ запустит программу M-Smart.

Программа Сушки

Примечание: не все программы могут использовать функцию сушки.

Программы «Стирка + Сушка»

Загрузите белье в барабан. Закройте дверцу, Поверните ручку выбора программы, чтобы выбрать желаемую программу (кроме программы Сушка). Нажмите кнопку «Сушка»,

Автоматическая сушка

Нажимайте кнопку сушки, до тех пор, пока на дисплее не отобразится «AUTO», значит активирован автоматический режим сушки.

Сушка по времени

Нажмите кнопку сушки, чтобы установить время сушки. Нажимайте кнопку Drying, на экране дисплея будет отображаться различное время сушки (30 / 60 / 90/ 120 /150 /180 /210 /240 мин), выберите подходящее время сушки. Затем нажмите кнопку Пуск / Пауза, машина запускает Стирка + Сушка. Сушка активируется в конце стирки автоматически.

«Только сушка»

Данная программа подходит для сушки одежды из хлопка. Не сушите одежду, которая

может деформироваться или дать усадку.

Если задана программа только сушка, то предварительно рекомендуется выполнить один цикл отжима одежды для удаления избыточной влаги.

Загрузите белье в барабан, закройте дверцу, поверните селектор программ, чтобы выбрать программу. «Только сушка», а затем многократно нажимайте кнопку Сушка, чтобы выбрать режим «Автоматическая сушка» или «Сушка с заданным временем» (как описано выше). Затем нажмите кнопку «Пуск/Пауза», чтобы запустить программу «Только сушка».

Меры предосторожности при запуске программы сушки

1. Когда программа сушки запущена, необходимо открыть кран, так как вода необходима для охлаждения и осушения воздуха во время выполнения программы.
2. Самое длинное время сушки зависит от модели СМ.
3. Для того чтобы предотвратить смятие белья, вызванное чрезмерной сушкой, время сушки можно сначала установить несколько меньше требуемого, а затем время сушки можно добавить исходя из полученного результата.
4. Перед запуском программы «Только сушка» рекомендуется сначала запустить цикл отжима.
5. При необходимости, расправьте одежду после отжима, и после этого положите в барабан для сушки.
6. Некоторые программы не сочетаются с функцией сушки.
7. При сушке объемной или толстой одежды остаточная влажность может быть неравномерна в некоторых частях одежды. Добавьте время сушки при необходимости.
8. Шерстяные ткани не рекомендуется сушить в СМ.
9. Не сушите одежду, которая может быть подвержена деформации или усадке.

Программа Озонирование (при наличии)

При запуске программы Озонирование вода не заливается в машину, а одежда обрабатывается озоном.

1. Программа "Стирка + Озонирование"

В зависимости от типа одежды выберите соответствующую программу стирки. Нажмите кнопку "ОЗОНИРОВАНИЕ", и время работы программы, отображаемое на цифровом дисплее, соответственно увеличится, указывая на то, что функция Озонирования выбрана. Если вы хотите отменить функцию Озонирования, нажмите кнопку "ОЗОНИРОВАНИЕ" еще раз.

2. Программа «Только озонирование»

При очистке изделия (существует риск обесцвечивания нанесенных на ткань рисунков, принтов) вы можете выбрать запуск программы «Только озонирование» для очистки. После того как одежда будет помещена в барабан, закройте дверцу, включите питание, поверните селектор в любое положение, чтобы включить машину, а затем нажмите и удерживайте кнопку "ОЗОНИРОВАНИЕ" до тех пор, пока не раздастся звук и не запустится программа Озонирования.

Меры предосторожности для программы Озонирование

При запуске программы Озонирования озон может вызвать выцветание одежды или

предметов. Рекомендуется использование программы:

- Только для чистки белой или светлой одежды.
- Только для очистки изделий без легко выцветающих принтов и рисунков.

Специальные программы стирки

Освещение бака (опционально)

Как включить освещение:

1. Во время выбора программы стирки горит лампа освещения.
2. При приостановке работы СМ, при открытии дверцы освещение включается на 20 сек, затем автоматически гаснет
3. При выполнении программы, вы можете включить освещение, нажав любую кнопку.
4. Когда машина работает, лампа барабана горит. автоматический свет для хорошего эффекта стирки.

Программа «Выбор типа загрязнения»

Эта опция позволяет выбрать тип загрязнения, чтобы оптимально настроить программу его удаления.

Вы можете выбрать один из восьми типов загрязнений:



СМ регулирует среднюю температуру стирки, вращение барабана и время замачивания для каждого конкретного типа загрязнений. Горячая или холодная вода, деликатная или интенсивная стирка, длительное или короткое замачивание.

ПРИМЕЧАНИЕ:

Нажатие и удержание соответствующей кнопки автоматически выбирает заданный тип загрязнений.

Продолжительность цикла стирки зависит от типа загрязнения.

Работа СМ

Перед первой загрузкой

Ваша новая СМ прошла испытания перед отгрузкой с завода. Тестируются различные циклы стирки. В результате небольшое количество воды может остаться внутри СМ. Запустите программу очистки барабана (без белья) для первоначальной очистки. Добавьте 1-2 столовые ложки моющего средства. Затем запустите программу очистки барабана.

Ежедневное использование

Подготовка белья

1. Освободите карманы (Монеты, скрепки и т. д. могут повредить белье и части СМ).
2. Распределите бельё по типу ткани/Символы на этикетке (Хлопок, смешанные волокна, легкие в уходе/синтетика, шерсть, предметы для ручной стирки).
3. Цвет (разделяйте цветные и белые предметы).
4. Размер (стирайте вещи разных размеров в одной загрузке, чтобы повысить эффективность стирки и улучшить распределение вещей в барабане при отжиме).
5. Деликатная стирка (деликатные вещи стирайте отдельно; они требуют щадящей стирки).

Загрузка белья.

1. Откройте дверцу и загрузите белье. Загружайте по одному предмету одежды в барабан. Не забивайте плотно. Соблюдайте указанную загрузку. Перегрузка приведет к некачественной стирке и полосканию. Также способствует износу СМ.
2. Закройте дверцу. Убедитесь, что белье не застревает между дверцей и уплотнителем. При закрытии должен быть слышен щелчок замка.
3. Откройте кран подачи воды.
4. Выберите нужную программу с помощью ручки выбора программ. Продолжительность цикла стирки отобразится на дисплее. Также отобразятся максимально возможные настройки температуры и скорости отжима для выбранной программы. При необходимости отрегулируйте температуру и/или скорость отжима с помощью соответствующих кнопок:

Для изменения температуры нажимайте кнопку «Температура» до достижения желаемой температуры. Для холодной стирки необходимо, чтобы на дисплее отображалось « — ».

Изменение скорости отжима каждое нажатие кнопки «Скорость отжима» постепенно уменьшает скорость отжима до выключения отжима (На дисплее отобразится «->»). Последующее нажатие на кнопку снова устанавливает максимально возможное значение.

Выберите дополнительные параметры, при необходимости. Нажмите соответствующую кнопку выбора параметра. На дисплее загорится соответствующий символ. Нажмите кнопку еще раз, чтобы отменить опцию; подсветка погаснет.

! ВНИМАНИЕ: Если выбранный вариант несовместим с выбранной программой, о несовместимости будет сигнализировать звуковой сигнал (3 раза) и соответствующий индикатор будет мигать.

Если выбранный вариант несовместим с другим ранее установленным вариантом, только самый последний выбор останется активным!

5. Добавьте моющее средство в отделение (добавки/кондиционер) в соответствующие отсеки, как описано ниже:

Отсек 1: для стирального порошка

Отсек 2: для жидкого моющего средства.

Уровень заливки не должен превышать метку "МАКСИМУМ"

Отсек 3: Добавки (Кондиционер и т. д.)

Уровень заливки кондиционера не должен превышать уровень «МАХ».

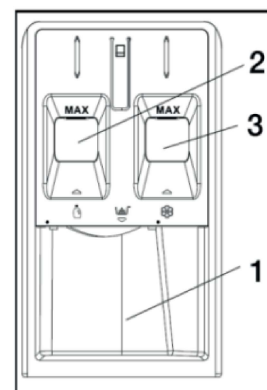

Соблюдайте рекомендации по дозировке, указанные на упаковке моющего средства. Правильная дозировка моющего средства/добавок важна, так как это:

- Оптимизирует результат стирки
- Не позволяет оставаться несмываемым остаткам моющего средства на одежде/белье.
- Позволяет экономить на расходах на моющие средства
- Защищает стиральную машину, предотвращая кальцинирование частей СМ
- Защищает окружающую среду.

Используйте только моющие средства, предназначенные для автоматических стиральных машин. В противном случае возможен выход СМ из строя.

Для стирки при температуре более 60 используйте стиральный порошок, предназначенный для белых хлопчатобумажных изделий.

6. Запуск программы.

Нажмите кнопку «Пуск/Пауза». Соответствующий индикатор загорится, сработает замок блокировки дверцы. Загорится индикатор блокировки дверцы .

Не открывайте диспенсер моющего средства во время работы программы.

Продолжительность программы может быть разной и зависит от многих факторов, например – загрузка, температура окружающей среды, сбалансированность загрузки, пенообразование.

7. Изменение настроек запущенной программы, при необходимости.

Возможно изменение некоторых настроек во время работы. Изменения возможны, если соответствующая фаза программы еще не завершена.

Чтобы изменить настройки выполняемой программы:

- Нажмите «Пуск/Пауза», чтобы приостановить выполнение программы.
- Измените настройки.
- Снова нажмите «Пуск/Пауза», чтобы продолжить программу.
- Если вы меняли программу, не добавляйте моющее средство как для новой программы.
- Для предотвращения изменения программы случайно (детьми, например), используйте блокировку от детей (см. Раздел Панель управления)

8. Приостановка запущенной программы и открывание дверцы при необходимости

Нажмите «Пуск/Пауза», чтобы приостановить выполнение программы.

Если уровень воды или температура не слишком высокие, индикатор блокировки дверцы погаснет . Вы можете открыть дверцу, например, чтобы добавить больше белья или для удаления белья, которое было загружено по ошибке.

Нажмите «Пуск/Пауза», чтобы продолжить программу.

9. Отмена запущенной программы.

- Поверните ручку переключателя программ в положение ВЫКЛ.
- Стиральная машина остановится.
- Если уровень воды или температура не слишком высокие, индикатор блокировки дверцы погаснет.
- Дверь остается заблокированной, если внутри много воды. Чтобы разблокировать дверцу, включите СМ, выберите программу «Отжим + Слив», и отключите отжим, установив скорость отжима «0». Произойдет слив воды и дверцу можно будет открыть.

10. Отключение СМ после окончания программы

В конце цикла появляется сообщение «End» на дисплее. Дверцу можно открыть только тогда, когда индикатор блокировки погаснет. Убедитесь, что индикатор блокировки дверцы не горит, затем откройте дверцу и достаньте белье. Установите ручку переключателя программ в положение ВЫКЛ, чтобы выключить стиральную машину. **! Для экономии энергии, если стиральная машина не выключена принудительно по окончании стирки, она выключается автоматически примерно через 30 минут!**

11. Оставьте дверцу приоткрытой для просушки внутреннего пространства СМ.

Перечень функций

ФУНКЦИИ	ОПИСАНИЕ
Блокировка от детей	Не позволяет детям играть со СМ. При удерживании кнопки Скорость в течении 3 секунд, включает режим защиты от детей, все кнопки панели управления будут заблокированы. Последующее удержание кнопки в течении 3 секунд снимает режим блокировки.
Автоматическая разблокировка дверцы	При завершении программы стирки водяной насос выкачивает воду до нужного уровня для безопасного открытия дверцы. После этого дверца разблокируется автоматически.
Память на случай отключения электропитания	При аварийном отключении электропитания СМ автоматически запоминает режим стирки. При возобновлении электропитания СМ продолжит стирку с того же момента, когда она была прервана.
Автоблокировка дверцы	При запуске программы стирки дверца блокируется автоматически в целях безопасности. Спустя 2 минуты после окончания стирки дверца автоматически разблокируется.
Очистка барабана	Для удаления мелких загрязнений барабана частичной дезинфекции. Нажмите и удерживайте более 3 сек. кнопки Температура + Скорость.
Отсрочка	Для установки времени отсрочки запуска. Нажмите Отсрочка для выбора времени отсрочки стирки, дисплей показывает отсрочку в режиме 3-24 ч - одно нажатие/один час.

Уход и очистка

Регулярно проводите техническое обслуживание СМ, чтобы продлить срок ее службы.

- Перед началом технического обслуживания, отключите вилку СМ от розетки.
- Во избежание риска поражения электрическим током всегда отключайте вилку из розетки перед чисткой.
- Закрывайте водопроводный кран после каждой стирки. Это ограничит износ гидравлической системы внутри СМ и поможет предотвратить утечки.
- Отключайте стиральную машину от сети во время ее чистки и во время любых работ по техническому обслуживанию.
- Протирайте корпус мягкой тканью. Если корпус сильно загрязнен, используйте подходящее мягкое моющее средство.
- Производите регулярную очистку отделения для порошка. Выньте его и промойте его слабым мыльным раствором или моющим средством. Прополощите, затем вставьте обратно.

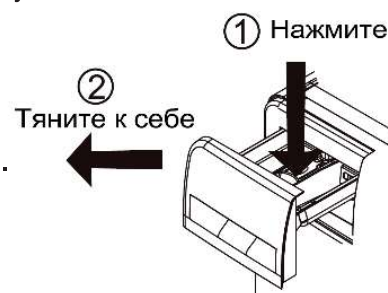

- Не поливайте СМ водой
- Не используйте для очистки корпуса абразивные порошки, растворители, бензин и т.п.
- После стирки проверяйте резиновый уплотнитель дверцы. Извлеките из него попавшие посторонние предметы, монеты, ключи, бумагу и т. п.

Очистка универсального фитинга (рекомендуется: 1 раз в 6 месяцев)

Скопление мусора в фитинге оказывает влияние на скорость подачи воды.

1. Извлеките шланг из универсального фитинга.
2. Отвинтите, как указано стрелкой на картинке.
3. Промойте внутреннюю часть фитинга, в том числе резьбу.
4. Установите очищенный фитинг обратно на водопроводный шланг.

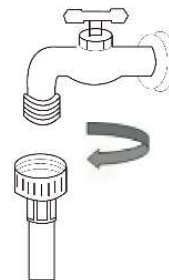

Очистка впускного клапана (рекомендуется: 1 раз в 6 месяцев)

1. Отсоедините заливной шланг от СМ.
2. Извлеките из впускного клапана сетчатый фильтр.
3. Прочистите фильтр зубной щеткой.
4. Аккуратно установите заливной шланг обратно.

Техническое обслуживание, если в СМ замерзла вода.

1. Оберните замерзший кран/фитинг горячим полотенцем.
2. Снимите заливной шланг и положите его в воду температурой от 20 до 50 градусов.
3. Залейте в барабан примерно 2-3 литра воды температурой 50 градусов.
4. Подсоедините шланг, откройте кран и включите СМ, проверьте, нормально ли работают впускной и сливной шланги.



б. положите шланг в 50 градусную воду

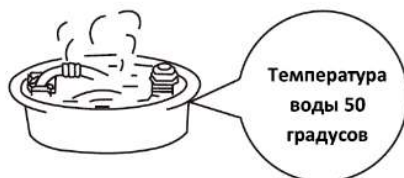

в. Вылейте в барабан примерно 2-3 литра воды температурой 50 градусов



Очистка сливного фильтра (рекомендуется: 1 раз в месяц)

1. После слива воды и отключения питания, надавите на фиксатор и откройте крышку сливного фильтра.
- ! ВНИМАНИЕ: если вода внутри горячая, подождите, пока она остынет!**
2. Снимите фильтр, повернув его против часовой стрелки.
3. Промойте фильтр.
4. Установите фильтр обратно, закрутив его по часовой стрелке, и закройте крышку.
- ! ВНИМАНИЕ: фильтр должен быть плотно затянут, во избежание утечки!**
5. Не чистите фильтр во время работы СМ.

Очистка барабана (рекомендуется: 1 раз в 6 месяцев)

По прошествии определенного периода в барабане может скопиться грязь. Вы можете очистить внутреннюю и внешнюю часть барабана в режиме «Очистка барабана».

! ВНИМАНИЕ: не кладите вещи и порошок во время очистки барабана!

Металлический мусор, оставшийся в барабане, может вызвать ржавчину, пятна на барабане. Никогда не используйте металлическую мочалку, чтобы попытаться удалить их. Используйте чистящее средство, не содержащее хлора и следуйте инструкциям производителя.

Удаление накипи

При условии, что вы используете правильное количество моющего средства при большом количестве стирки удаление накипи не требуется. Если удаление накипи все же необходимо, пожалуйста, следуйте инструкциям производителя средств для удаления накипи.

Небольшое количество средства для удаления накипи можно использовать для удаления пятен на барабане стиральной машины, вызванные известковыми или минеральными отложениями, а также ржавчины.

! ВНИМАНИЕ: средства для удаления накипи обычно содержат кислоты, которые могут повредить части стиральной машины и обесцветить белье!

Всегда оставляйте дверцу приоткрытой, чтобы предотвратить образование неприятных запахов.

Проверка заливного шланга (рекомендуется: не реже 1 раз в 12 месяцев)

Если есть любые повреждения, его следует немедленно заменить: во время стирки давление воды очень сильное и поврежденный шланг может легко протечь. Никогда не используйте бывшие в употреблении шланги.

Очистка остатков моющего средства

Если есть остатки моющего средства/кондиционера, или если отделения диспенсера недостаточно хорошо промыты, может быть полезно очистить диспенсер.

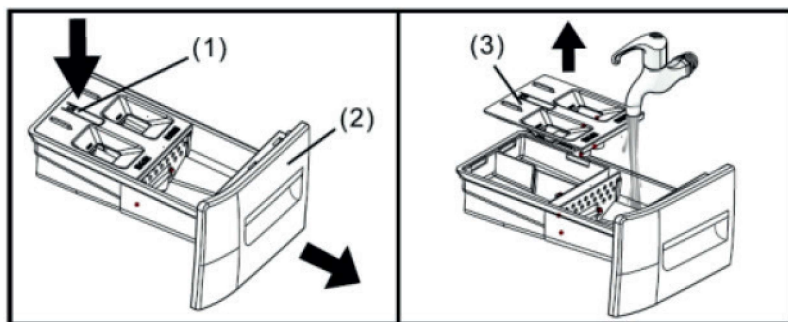

1. Полностью откройте лоток для моющего средства. Нажмите на защелку лотка (1) и потяните за ручку (2) из корпуса СМ.
2. Снимите крышку отсека для жидкого моющего средства (3), потянув вверх из лотка.
3. Очистите крышку для жидкого моющего средства и лоток для моющих средств, удерживая его под струей воды. Слегка сотрите остатки моющего средства.
4. Установите крышку для жидкого моющего средства обратно и задвиньте лоток для моющих средств на место.

Совет: не используйте стиральную машину без лотка для моющего средства. Всегда держите лоток полностью закрытым.

Очистка фильтров на входе воды

Если подача воды в стиральную машину замедляется или прекращается полностью, возможно сетчатый фильтр на входе воды может быть забит.

Рекомендуется очистку проводить каждые 6 месяцев, особенно при жесткой воде.

Обязательно закройте кран полностью перед снятием заливного шланга.

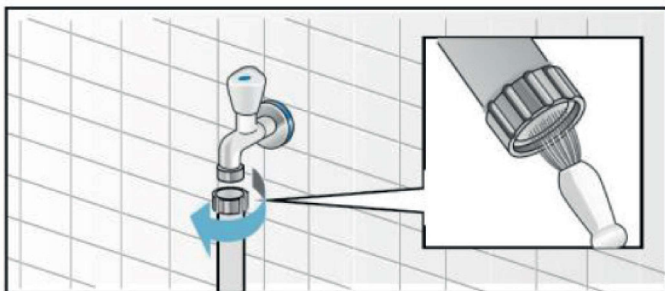

Очистка сетчатого фильтра заливного шланга со стороны водопроводного крана.

1. Открутите шланг с крана.
2. Промойте фильтр под проточной водой. Посмотрите фильтр на свет, чтобы проверить, не осталось ли загрязнений. При необходимости промойте еще раз.
3. Подсоедините шланг к крану.

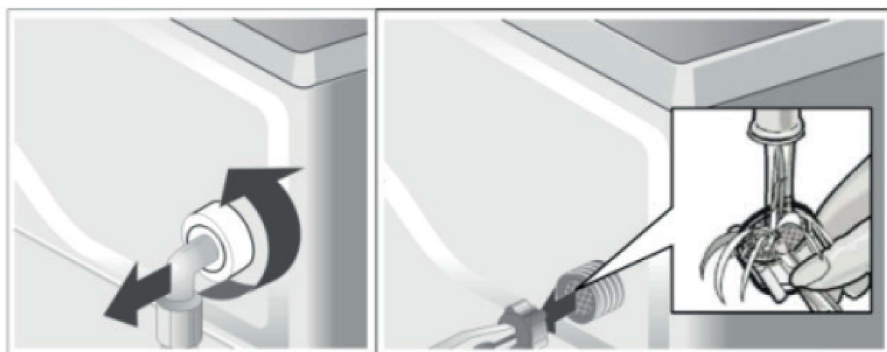

Очистка сетчатого фильтра заливного шланга со стороны СМ

1. Открутите крепление заливного шланга на задней стороне СМ.
2. Используя узкие плоскогубцы, возьмитесь за сетчатый фильтр и достаньте его из заливного отверстия.
3. Промойте фильтр под проточной водой.
4. Подсоедините обратно шланг к задней части стиральной машины открьйте водопроводный кран. Проверьте - протекает ли соединение при запуске цикла стирки.

! ВНИМАНИЕ: проверьте герметичность соединений на обеих сторонах заливного шланга!

Очистка сливного насоса

ПРЕДУПРЕЖДЕНИЕ - РИСК ОЖОГА: Опасность травмирования кожи горячей водой.

Дайте воде остыть перед разблокированием дверного замка. Соблюдайте меры предосторожности при сливе воды из СМ и/или при открывании дверцы СМ вручную. В некоторых случаях может потребоваться очистка сливного насоса. Например - если СМ не сливает воду (можно ориентироваться на звук водяного потока). Сливной насос может

заблокироваться мусором (хороший повод проверить барабан и удаляйте видимый мусор после каждой загрузки). Также большое количество волокон, попадающих в воду при стирке могут вызывать засор.

Для доступа к сливному насосу откройте крышку (см. рис.ниже).

1. Если из стиральной машины не слили воду, попробуйте ее слить. Поверните ручку переключателя программ в положение «Отжим + слив», выберите Скорость отжима «-» и нажмите кнопку «Пуск/Пауза». Подождите некоторое время, чтобы СМ слила воду. Если насос полностью заблокирован, вода не сможет быть слита.

2. Закройте кран, чтобы вода больше не попадала в СМ.

3. Выключите СМ.

4. Выньте вилку из розетки.

5. Откройте крышку сливного насоса.

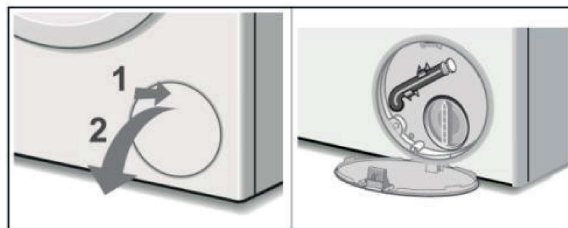

6. Используйте вытяжной сливной шланг, расположенный в насосе (см. картинку) для слива оставшейся воды. Для слива оставшейся вода выберите подходящую емкость (до 20 литров воды может быть слито).

7. Снимите заглушку со шланга и уложите через край емкости для слива и позвольте воде стечь в нее. По окончании установите заглушку обратно и верните шланг на место расположения.

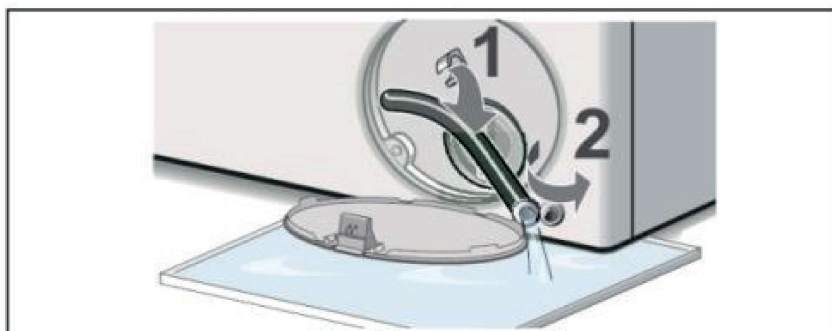

8. Поверните крышку насоса против часовой стрелки, чтобы снять. При этом возможно вытекание небольшого количества воды, оставшейся в насосе.

9. Очистите фильтр насоса, удалив мусор или посторонние предметы с него, удалите ворсинки, мусор и т.д.

10. Установите фильтр насоса обратно вместе с крышкой, плотно завинчивая. По окончании положение ручки должно быть вертикальным.

11. Закройте крышку отсека. Протрите пролившуюся воду.

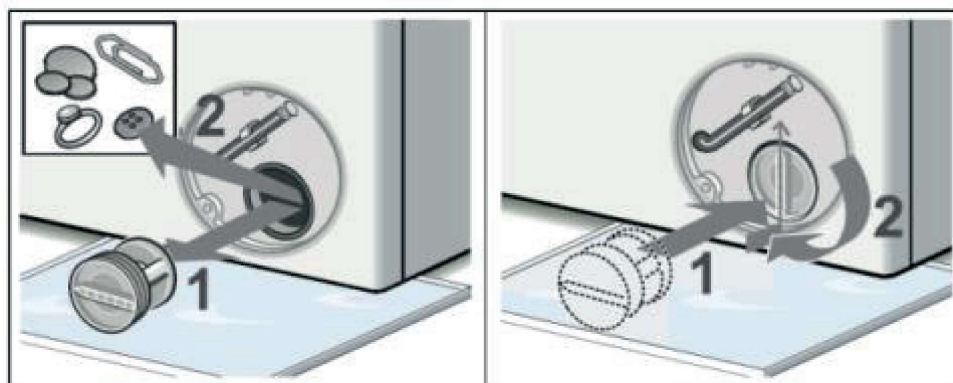

Руководство по устранению неполадок

Если ваша СМ не работает, прежде чем обращаться в сервисный центр, убедитесь, что проблема не может быть легко решена с помощью следующего списка:

Проблема	Возможная причина/решение
СМ не включается	Вилка вставлена в розетку не полностью. Плохой контакт. Нет напряжения в сети или сработал предохранитель сети.
Не начинается выполнение программы	Дверь закрыта не до конца. Не нажата кнопка ВКЛ / ВЫКЛ. Не нажата кнопка «ПУСК/ПАУЗА». Водопроводный кран не открыт, вода не поступает в СМ. Включен отложенный старт.
Машина не наполняется водой или код ошибки «E02» на дисплее	Перекрыт / пережат заливной шланг. Заливной шланг не подключен к водопроводу. Слишком низкое давление воды. Водопроводный кран не открыт Отсутствие водоснабжения. Фильтр впускного клапана заблокирован. Не нажата кнопка «ПУСК/ПАУЗА».
Машина не наполняется водой или код ошибки «E02» на дисплее	Перекрыт / пережат заливной шланг. Заливной шланг не подключен к водопроводу. Слишком низкое давление воды. Водопроводный кран не открыт Отсутствие водоснабжения. Фильтр впускного клапана заблокирован. Не нажата кнопка «ПУСК/ПАУЗА».
Машина непрерывно наполняется водой и постоянно сливает или вода осталась в барабане или застопорился процесс стирки	Верхняя точка сливного шланга расположен слишком низко. Должна быть установлена на высоте между 65 и 100 см от пола (см. «Установка») Сливной шланг неправильно подсоединен к сифону раковины, из-за чего вода стекает обратно в СМ. Сливной шланг должен располагаться выше дна раковины, чтобы вода не стекала по сливному шлангу обратно. Конец сливного шланга продвинулся слишком далеко в трубу, U-образный кронштейн должен быть установлен на расстоянии 100 мм от конца сливного шланга.
Машина не сливает или не отжимает или код ошибки «E03» на дисплее.	Фильтр насоса заблокирован. Сливной шланг перекрыт / пережат (см. «Установка») При установке не были сняты заглушки шлангов Забит сливной шланг или сифон раковины.
Нет отжима	Скорость отжима установлена на «0»
Длительное выполнение программы	Время выполнения программы зависит от давления воды, ее температуры, пенообразования, баланса при отжиме.
Сильная вибрация при отжиме	Ножки не выровнены. Не сняты транспортировочные болты Машина касается мебели и / или стен. Разбалансировка загрузки.
Режим M Smart не включается	После включения СМ был выбран цикл, отличный от M Smart. Выключите СМ и нажмите кнопку One Touch. Разбалансировка загрузки.

Проблема	Возможная причина/решение
Шум при работе	Некоторые шумы издаются мотором, помпой, потоком воды
Не отжимает	Несбалансированность загрузки. Во избежание повреждения СМ не переходит на высокую скорость отжима. Нарушение баланса может быть вызвано стиркой одной тяжелой вещи (например, пух, лоскутное одеяло и т. д.). Попробуйте программу еще раз, используя другую нагрузку.
Протечка из диспенсера моющих средств	Отделения диспенсера забиты моющим средством и требуют очистки. Давление воды слишком велико. Требуется уменьшение давления. Машина наклонена вперед.
Другие протечки	Крепления заливного шланга ослаблены. Проверьте крепления с концов корпуса и крана. Впускной шланг герметичен, но все еще протекает, в этом случае замените уплотнители в местах соединений шланга. Сливной шланг неправильно закреплен.
Запах	Включите режим «Очистка барабана»
Дверца не открывается	Дверь не откроется, пока не погаснет световой индикатор блокировки после завершения программы. Если нет электропитания, обратитесь руководству по эксплуатации, разделу «процедура разблокировки».
Низкий уровень воды при стирке	Уровень воды нормальный, если виден в нижней части окна дверцы
Повышенное пенообразование	Моющее средство не подходит для машинной стирки (на нем должно быть указано «Для стиральных машин» или «Машинная стирка») Было использовано слишком много моющего средства. Меньше моющего средства требуется для мягкой воды.
Слабо выраженный результат сушки	Одновременная загрузка трудновысушиваемой одежды (например, плотную хлопчато-бумажную ткань) и тканей, которые легко сушить (например, синтетические ткани). Слишком много одежды для сушки При выполнении программы «Сушка», смешаны сухие и мокрые вещи Из-за смешения разного типа тканей (одежды) сушка может проходить неравномерно Кран подачи воды выключен во время сушки Забит ли фильтр сливного насоса во время сушки? Сливной шланг изогнут, перекручен или заблокирован
Общее	Ваша стиральная машина оснащена датчиками, которые отслеживают прогресс во время цикла стирки (например: уровень воды, температуру, баланс загрузки, время / этапы).

Коды неисправности

В некоторых случаях состояние неисправности будет обнаружено микрокомпьютерной системой СМ. Предупреждение осуществляется с помощью звукового сигнала и отображения кодов неисправностей:

Код	Причина	Возможная причина/решение
E02	Нет залива воды	Проверьте, открыт ли кран? Есть ли подача воды в водопроводе? Заблокирован ли заливной шланг и не забит ли фильтр.
E03	Проблемы слива	Очистите фильтр насоса. Убедитесь, что сливной шланг не изогнут, не перекручен и не пережат? Если неисправность все еще существует, обратитесь в сервисный центр.
U4	Нет блокировки дверцы	Снова закройте дверцу и нажмите кнопку «ПУСК/ПАУЗА» для перезапуска программы. Если неисправность не устранена, обратитесь в сервисный центр.
H	Повышенная температура	Нажмите кнопку «ПУСК/ПАУЗА», чтобы приостановить стирку. Подождите несколько минут. Когда температура в барабане упадет до безопасного значения и код на дисплее исчезнет, нажмите кнопку «ПУСК/ПАУЗА» кнопку, чтобы продолжить выполнение остальной части программы.
EX	Другие ошибки	Поверните ручку переключателя режимов стирки в положение «ВЫКЛ.». Отсоедините шнур питания и свяжитесь с сервисным центром по ремонту в кратчайшие сроки.

Примечание. Обязательно проверьте причину неисправности и устраните ее, прежде чем нажимать продолжать стирку.

Снова нажмите кнопку «ПУСК/ПАУЗА». Если код неисправности исчез, стиральная машина продолжит работу, и если код неисправности все еще светится, пожалуйста отключите шнур питания и как можно скорее позвоните в центр обслуживания.

Попадание содержимого карманов может привести к засорению шланга или может привести к повреждению машины.

Не стирайте вещи, на которых нет ярлыка для стирки, а также не предназначенные для стирки в СМ

Транспортировка и хранение

- Транспортировка устройств проводится всеми видами транспорта в соответствии с правилами перевозки грузов.
- При транспортировке в заводской упаковке необходимо обеспечить защиту от повреждений, исключив возможность воздействия атмосферных осадков и агрессивной среды.
- При транспортировке без заводской упаковки рекомендуется использовать воздушно-пузырьковую пленку и тару из гофрированного картона.

- Рекомендуется качественно обернуть каждый элемент устройства в пленку и расположить в таре вертикально.
- Свободное расстояние между элементами изделия необходимо проложить воздушно-пузырьковой пленкой или сложенным картоном с целью исключения их свободного перемещения по таре в процессе транспортировки.
- Хранение изделий осуществляется в чистом закрытом сухом помещении при температуре окружающей среды в диапазоне от 5 до 40 °С и относительной влажности не выше 70%.

Условия утилизации

- В целях защиты окружающей среды и во избежание возможного причинения вреда жизни, здоровью и имуществу потребителя, после окончания срока службы прибора и элементов питания, не выбрасывайте их вместе с обычными бытовыми отходами, передайте прибор и элементы питания в специализированные пункты для дальнейшей утилизации.
- Отходы, образующиеся при утилизации изделий, подлежат обязательному сбору с последующей утилизацией в установленном порядке.
- Для получения дополнительной информации об утилизации данного продукта обратитесь в местный муниципалитет, службу утилизации бытовых отходов или в магазин, где Вы приобрели данный продукт

Сведения об ограничениях в использовании устройства с учетом его предназначения для работы в жилых, коммерческих и производственных зонах

Данное устройство предназначено для работы в коммерческих или домашних зонах в соответствии с мерами безопасности и назначения, описанных в данном руководстве пользователя.

Соответствует требованиям:

Технического регламента Таможенного союза ТР ТС 004/2011 “О безопасности низковольтного оборудования”

Технического регламента Таможенного союза ТР ТС 020/2011 “Электромагнитная совместимость технических средств”.

Технического регламента Таможенного союза ТР ЕАЭС 037/2016 “Об ограничении применения опасных веществ в изделиях электротехники и радиоэлектроники”.

Технические характеристики

Модель	WMD8412	WMD8413	WMD9412	WMD9413
Напряжение питания	220-240В 50Гц	220-240В 50Гц	220-240В 50Гц	220-240В 50Гц
Номинальная мощность	2000 Вт	2000 Вт	2000 Вт	2000 Вт
Номинальная мощность (сушка)	1500 Вт	1500 Вт	1500 Вт	1500 Вт
Загрузка (сухого хлопкового белья)	8 кг	8 кг	10 кг	10 кг
Загрузка для сушки (опция)	5 кг	5 кг	6 кг	6 кг
Скорость отжима (макс)	1400 об/мин	1400 об/мин	1400 об/мин	1400 об/мин
Годовое потребление энергии	1290 кВт*ч	1290 кВт*ч	1610 кВт*ч	1610 кВт*ч
Энергопотребление за средний цикл стирки	6,45 кВт*ч	6,45 кВт*ч	8,05м кВт*ч	8,05м кВт*ч
Класс защиты от поражения электрическим током	I	I	I	I
Класс стирки	B	B	B	B
Размер (Ш x Г x В)	60*52*84.7 см	60*52*84.7 см	60*57.7*84.7 см	60*57.7*84.7 см
Давление воды	0.03-1.0 МПа	0.03-1.0 МПа	0.03-1.0 МПа	0.03-1.0 МПа
Годовое потребление воды	34100 л	34100 л	52800 л	52800 л
Среднее потребление воды за цикл стирки	155 л	155 л	240 л	240 л
Класс защиты от попадания воды	IPX4	IPX4	IPX4	IPX4
Уровень шума при стирке	62дБ	62дБ	62дБ	62дБ
Уровень шума при отжиме	76дБ	76дБ	76дБ	76дБ
Срок службы	7 лет	7 лет	7 лет	7 лет

Соответствует требованиям

Технического регламента Таможенного союза ТР ТС 004/2011 “О безопасности низковольтного оборудования”
Технического регламента Таможенного союза ТР ТС 020/2011 “Электромагнитная совместимость технических средств”.

Технического регламента Таможенного союза ТР ЕАЭС 037/2016 “Об ограничении применения опасных веществ в изделиях электротехники и радиоэлектроники”.

В целях постоянного улучшения качества и совершенствования товара, производитель имеет право вносить изменения в конструкцию изделия, не ухудшающих эксплуатационные характеристики, без предварительного уведомления.

Дата изготовления указана на этикетке и на упаковке.

Наименование устройства

Модель

Серийный номер

Дата продажи

Фирма-продавец

Адрес фирмы-продавца

Телефон фирмы-продавца

С условиями гарантийного обслуживания ознакомлен и согласен.
Подтверждаю получение исправного изделия. Претензий к
внешнему виду не имею.

Печать

Подпись покупателя

Отрывной талон 1

Отрывной талон 2

Отрывной талон 3

Модель

Модель

Модель

Серийный номер

Серийный номер

Серийный номер

Дата продажи

Дата продажи

Дата продажи

Продавец:

Продавец:

Продавец:

Информация о покупателе:

Информация о покупателе:

Информация о покупателе:

ГАРАНТИЙНЫЕ ОБЯЗАТЕЛЬСТВА

Уважаемый покупатель!

При оформлении покупки требуйте проверки комплектности, внешнего вида и основных режимов работы изделия, правильность и полноту заполнения настоящего гарантийного талона. Компания HYUNDAI выражает Вам признательность за Ваш выбор. При возникновении каких-либо проблем при эксплуатации изделия обращайтесь в ближайшие авторизованные сервисные центры (АСЦ). Адреса и телефоны АСЦ Вы можете узнать: в магазине; у наших дилеров; на сайте компании: www.hyundai-electronics.com.ru; по телефону: 8 800 302 03 94. Только эти сервисные центры имеют право и соответствующую квалификацию обслуживать технику HYUNDAI. Убедительно просим Вас во избежание недоразумений внимательно изучить Инструкцию по эксплуатации и проверить правильность заполнения гарантийного талона. Гарантийные обязательства обретают силу при возможности однозначного определения гарантийности изделия для чего необходимо: наличие правильно и четко указанных в гарантийном талоне модели, серийного номера, а также совпадение серийного номера и модели на изделии с указанными в гарантийном талоне. Запрещается вносить какие-либо изменения в идентификационные данные в гарантийном талоне и на изделии, а также стирать их или переписывать. Нарушение этих условий может привести к необходимости проведения экспертизы для установления гарантийности изделия. Данным гарантийным талоном компания HYUNDAI подтверждает принятие на себя обязательств по удовлетворению требований потребителей, установленных действующим законодательством о защите прав потребителей, в случае обнаружения недостатков изделия. Однако, компания HYUNDAI оставляет за собой право отказать в гарантийном сервисном обслуживании изделия в случае несоблюдения изложенных ниже условий. Все условия гарантийных обязательств действуют в рамках законодательства о защите прав потребителей и регулируются законодательством страны, на территории которой они предоставлены.

Гарантийный срок

Гарантийные обязательства действуют в течение 24 (двадцати четырёх) месяцев с даты продажи изделия, при соблюдении настоящих Условий. При отсутствии чека, подтверждающего дату продажи, и отсутствия печати продавца в гарантийном талоне, гарантийный срок исчисляется от даты выпуска и равен 24 (двадцати четырёх) месяцам.

Условия гарантии

- Гарантия предоставляется только на модели, официально поставляемые компанией HYUNDAI и прошедшие сертификацию.
- Гарантия предоставляется покупателям, приобретающим и использующим свой товар для личных или бытовых нужд.
- Покупатель обязуется при возникновении неисправности в изделии обратиться в АСЦ для проведения гарантийного ремонта.
- Гарантийные обязательства не распространяются на принадлежности и аксессуары, входящие в комплектность изделия - элементы питания (батарейки, аккумуляторы), монтажные приспособления, также гарантия не распространяется на:

- микроволновые печи: на решётки для гриля, стеклянные блюда, роликовые кольца, муфты вала мотора, элементы пароварки, лампы подсветки, слюдяные пластины, предохранители, аккумуляторы;
- духовые шкафы: на внешние и внутренние стекла дверей, стеклянные поверхности панели управления, ручки двери и ручки управления, подносы, решетки, телескопические направляющие, стеклянные тарелки, керамические тарелки, вертела, термощупы, лампы подсветки;
- пылесосы: на щетки, насадки, трубки, шланги, пылесборники, фильтры, аккумуляторы;
- стиральные машины: на шланги для подвода и слива воды;
- посудомоечные машины: на шланги для подвода и слива воды, корзины для загрузки посуды, распылители, лампы подсветки;
- варочные панели: на стеклянные поверхности, ручки управления, чугунные решетки, газовые конфорки, жиклеры;
- кухонные вытяжки: на декоративные короба, воздухопроводы, лампочки, фильтры;
- холодильники: на полки, лотки и ящики, лампочки;
- прочую МБТ: на аксессуары и принадлежности, идущие в комплекте, расходные материалы (предметы с ограниченным сроком службы), пульты дистанционного управления.

- Изделие снимается с гарантийного обслуживания в случаях:

- если изделие использовалось в целях, не соответствующих его прямому назначению;
- если нарушены правила эксплуатации, изложенные в Руководстве по эксплуатации;
- нарушения сохранности гарантийных пломб;
- если изменен, удален или неразборчив серийный номер изделия;
- изменения внутреннего устройства или попытки самостоятельного ремонта изделия;
- получения деформации, изменения геометрии корпуса товара;
- монтажа, подключения и установки изделия, выполненных не в соответствии с Руководством по эксплуатации.

- Гарантийные обязательства не распространяются на:

- механические повреждения, возникшие после передачи изделия потребителю;
- повреждения, вызванные воздействием влаги, высоких или низких температур, коррозией, окислением;
- повреждения, вызванные попаданием внутрь посторонних предметов, веществ, жидкостей, насекомых, животных;
- повреждения, вызванные стихией, пожаром, бытовыми факторами, случайными внешними факторами (скачок напряжения в электрической сети, гроза и т.п.);
- дефекты, возникшие вследствие естественного износа при эксплуатации изделия. При этом под естественным износом понимаются последствия эксплуатации изделия, вызвавшие ухудшение их технического состояния и внешнего вида из-за использования данного изделия или использования агрессивных чистящих средств, приведших к удалению символов и надписей на внешних поверхностях товара;
- некомплектность товара, которая была обнаружена покупателем после передачи товара от продавца;
- повреждения, вызванные несоответствием стандартам параметров электрических сетей и других подобных внешних факторов.

В вышеуказанных случаях Изготовитель снимает с себя ответственность за возможный вред, прямо или косвенно нанесенный продукцией людям, домашним животным, имуществу.

- Изделие может быть снято с гарантийного обслуживания, если будет установлено, что нарушены гарантийные пломбы, имеются следы разборки и других, не предусмотренных инструкцией по эксплуатации, вмешательств.

8. Не подлежат гарантийному ремонту изделия с дефектами, возникшими вследствие выхода из строя деталей, обладающих ограниченным сроком службы или ограниченным гарантийным сроком.

- Настройка и установка (сборка, подключение и т.п.) изделия, описанные в документации, прилагаемой к товару, могут быть выполнены как самим пользователем, так и специалистами АСЦ соответствующего профиля и фирм-продавцов (на платной основе). При этом лицо (организация), установившее изделие, несет ответственность за правильность и качество установки (настройки). Стоит обратить внимание на значимость правильной установки изделия, как для его надежной работы, так и для получения гарантийного и бесплатного сервисного обслуживания. Необходимо требовать от специалиста по установке внести все необходимые сведения об установке в гарантийный талон.

- Настройка изделия, порядок которой изложен в Руководстве по эксплуатации, не относится к гарантийному обслуживанию. Производитель оставляет за собой право изменять характеристики устройств и их комплектность без предварительного уведомления.

Уважаемые покупатели! Перед обращением в сервисный центр внимательно изучите раздел «Возможные неисправности» в Руководстве по эксплуатации.

По лицензии Hyundai Corporation Holdings, Korea
Licensed by Hyundai Corporation Holdings, Korea

Отрывной талон 3

Дата поступления

Дата выполнения

Характер ремонта

Сервисный центр:

Прибор принял, претензий не имею

Подпись

Отрывной талон 2

Дата поступления

Дата выполнения

Характер ремонта

Сервисный центр:

Прибор принял, претензий не имею

Подпись

Отрывной талон 1

Дата поступления

Дата выполнения

Характер ремонта

Сервисный центр:

Прибор принял, претензий не имею

Подпись

HYUNDAI

HYUNDAI

Контактная информация

Изготовитель:

Changhong Meiling Company Limited

No.2163 Lianhua Road, Economy & Technology Development Zone, Hefei, China

Чанхонг Мейлинг Компани Лимитед

№.2163 Лианхуя Роуд, Экономический район Технологического Развития Зона, Хэфей, Китай

Импортер и организация, уполномоченная на принятие претензий от потребителей:

ООО «Мерлион»,

143401, Московская область, город Красногорск, бульвар Строителей, дом 4.

Сделано в Китае

В целях постоянного улучшения качества и совершенствования товара, производитель имеет право вносить изменения в конструкцию изделия, не ухудшающих эксплуатационные характеристики, без предварительного уведомления.

Для получения более подробной информации об устройстве посетите сайт:

www.hyundai-electronics.com.ru

Единый контактный центр: **8-800-302-0394**

Адреса сервисных центров указаны на сайте

<https://hyundai-electronics.com.ru/support/service/>

Дата изготовления указана на этикетке и упаковке.

Расчётный срок службы изделия: 7 лет

Гарантийный срок: 2 года

По лицензии Hyundai Corporation Holdings, Корея

