

TECHNICAL PASSPORT

ПАСПОРТ ТЕХНИЧЕСКОГО ИЗДЕЛИЯ



SGG 663

GAS OVENS

ГАЗОВЫЕ ДУХОВЫЕ ШКАФЫ

KUPPERSBERG



CONTENTS

APPEAL TO THE CUSTOMER	3
IMPORTANT NOTE - WARNING AND SAFETY INSTRUCTIONS	4
BEFORE USING THE OVEN.....	5
CONTROLLER TYPES AND USE	7
USE	8
INSTALLING THE APPLIANCE	10
ELECTRICAL CONNECTION	12
CONNECTING TO THE GAS SUPPLY.....	13
MAINTENANCE AND CLEANING	15



APPEAL TO THE CUSTOMER

GENERAL INFORMATION

Please read this booklet thoroughly before you use this appliance. It is important that you understand all the control functions before commencing to cook with your appliance. Please remember the advice and warnings shown on page 3 which is headed 'IMPORTANT' - Warning and Safety Instructions'. This appliance is designed for domestic household use when integrated into kitchen units. NOTE: The units, adjacent furniture and all materials used in the installation must be able to withstand a minimum temperature rise of 75°C above ambient temperature during periods of operation. This information is for guidance only and the actual withstand temperature rise will depend on the performance rating for the surface finish of the kitchen units. Certain types of kitchen unit surface finishes (e.g. vinyl) are particularly prone to heat damage or discolouration at temperatures lower than the above guidelines.

Installing the appliance in contravention of the guidance given or the placing of adjacent cabinet materials closer than 4mm to the appliance, will be at the liability of the owner. For use in Leisure Accommodation Vehicles, notice must be taken of the appropriate statement in the Installation

Instructions. The use of any other purpose or in any other environment without the express agreement of the producer, would invalidate any warranty or liability claim.

Voltage regulation: 220/240V-50/60Hz

Before using this appliance ensure that any protective packaging or coating have been removed. To aid the protection of the environment, please sort the packing materials into different types and dispose of them in accordance with the local waste disposal laws.

Any further information on waste disposal can be obtained from your local Environment Agency office.

When first used, the appliance may give off an odour. This would be due to any residual protective finish from manufacturing or moisture and will cease after a short period of operation.

This appliance will have been constructed and distributed in compliance with the essential requirements of the following EEC DIRECTIVES and EUROPEAN NORMS:

Gas Appliances Directive 2009/142/
EC Low Voltage Directive 2006/95/
EC Electromagnetic Compatibility 2004/108/EC
As the producer have a policy of continued product improvement, the right is reserved to adjust and make any modifications deemed necessary without notification.



IMPORTANT NOTE - WARNING AND

SAFETY INSTRUCTIONS

Warning: this appliance must be earthed.

This appliance complies with all current European safety legislation, however the producer do wish to emphasise that compliance does not remove the fact that the appliance surfaces will become hot during use and heat after operation.

The producer advise that this appliance is not intended for use by young children or infirm persons unless they have been adequately supervised by a responsible person to ensure that they can use the appliance safely. Young children should be supervised to ensure they do not play with the appliance. If it is necessary for younger family members to be in the kitchen, please ensure that they are kept under close supervision at all times. During use, the appliance becomes hot, care should be taken to avoid touching heating elements inside the oven.

WARNING: Accessible parts will become hot when in use. To avoid burns and scalds children should be kept away. Do not leave heated oil or fat unattended as there is a risk of fire. Do not pour water directly into the inside of a hot oven: The enamel coating could be damaged.

Do not place pans or baking trays on the bottom of oven cavities or line any part of the oven cavity with aluminium foil.

Do not allow electrical fittings or cables to be in contact with hot areas of the appliance.

Do not use the appliance for space heating or to dry clothes.

Do not use a steam cleaner with this appliance.

Do not install the appliance next to curtains or soft furnishings.

Do not attempt to lift or move cooking appliances by pulling on any door or handle as this can cause damage.

Always use oven gloves when moving food in or out of the cavity.

Before any cleaning operation inside the oven, wait until it has cooled down.

NOTE:

This appliance must be correctly installed by a suitable qualified person, strictly in accordance with the manufacturer's instructions. The producer declines any responsibility for injury or damage to persons or property as a result of improper use or installation of this appliance.

Heat, steam and moisture will be created during use, take care to avoid injury and ensure that the room is adequately ventilated. If prolonged use occurs, additional ventilation may be required - please consult your Qualified Installer if you are in any doubt the amount required.

BEFORE USING THE OVEN

These instructions are only valid for the destination countries whose identification symbols are shown on the back cover of the appliance instructions booklet.

To make the most of your new oven, read the users instructions carefully and keep them on hand for consulting in the future. Remove the cardboard protection and the protective plastic film. Remove the accessories from the oven and heat it to the maximum temperature setting for about 30 minutes to eliminate the bad smell of protective grease and insulating materials. Keep the window open during this operation.

Make sure that the electrical wires of other electrical appliances near the cooktop or the oven do not come into contact with hot parts and do not become entrapped in the oven door. Your oven is equipped with a fan designed to cool internal parts of the cabinet and the oven components. The fan creates a gentle flow of air, which comes out the steam vent located below the control panel.

If it happens during the use of the appliance, switch off the appliance and do not use it. It is possible for the inside of the glass in the oven door to cloud up during cooking. Do not rest heavy weights on the door because these could damage the oven cavity and the hinges.

Do not obstruct cooling openings or slots or the fume exhaust. If turning the oven burner knob becomes difficult, contact the After Sales Service for replacement.

DO NOT USE OVEN WHEN THE ELECTRICITY IS CUTOFF!

Not: When Electricity is cut off during operation, the flame goes out automatically after a few minutes to avoid the oven being damaged due to temperature increase.

GAS OVEN (with mechanical minute minder)

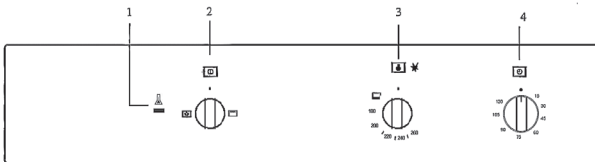

- 1 Signal Lamp
- 2 Lamp Selector
3. Burner Control / Thermostat
4. Mechanical Minute Minder

Gas oven

Controller Types and Use **GAS OVEN**

The oven has an electronic ignition. **While proceeding ignition KEEP THE DOOR OPEN!:** Press the thermostat knob slightly and turn it anticlockwise to max position; press it again right in to trigger the electric ignition. Please note that the electric ignition does not start in 15 seconds, keep the oven door open and wait for at least 1 minute before trying again the electric ignition.

Note: When doing the electric ignition for the first time, it is quite normal having to try many times the electric ignition, because of the air inside the gas pipe. Once started the flame of the burner, keep pressed the knob for 10 seconds so as the thermocouple warms up deactivating the safety valve, which otherwise would block the gas flow. Keeping the door closed, check that the oven burner has ignited; if not, repeat the operation. Always check perfect operation of the burner with the door closed.

During oven operation

Keeping the door closed, check the correct working of the cooling fan. Cooling fan starts after the oven reaches to a certain temperature for energy saving and stops at a certain temperature inspite being shut off. If the cooling fan doesn't start operate in this way:

Check there has been no interruption in the electricity supply; if so, stop

cooking, switch off the oven and wait for the electricity to come.

If there has not been any interruption in the electricity supply, do not use the oven and call the After-sales Service.

If the oven door is opened during cooking operations, the cooling fan stops in order to prevent burning heat in the direction of the user. Once the door has been closed, the cooling fan starts again; if this not happens, check again the points 1 and 2.

Switch the gas oven on and set the thermostat knob to between 180°C and 260°C. The oven door must be closed.

 **GRILL+TURN SPIT**

This type of cooking allows you to brown the food. With the selector in this positions, the grill and spit automatically operate together.

 **OVEN LIGHT**

This allows the user to be able to see inside the oven easier.

 **TURN SPIT**

This function allows using the spit while gas oven is running to cook without grill.

 **GRILL**

This type of cooking is particularly suitable for quick browning. If the grill is gaseous then proceed the use as described in gas oven below. Just try turning the knob clockwise.

USE

If the oven thermostat knob is accidentally turned during operation of the electric grill, a safety device will prevent operation of the grill. To restore operation, simply turn the oven knob until the oven knob until the moving reference mark coincides with the fixed reference mark on the front panel (closed).

During Gas Grill Operation:

Keeping the door open, check the correct working of the cooling fan. If the cooling fan doesn't start, operate in this way:

1 Check there has been no interruption in the electricity supply; if so, stop cooking, switch off the grill and wait for the electricity to come.

2 If there has not been any interruption in the electricity supply, do not use the oven and call the After-sales Service.

During Electrical Grill Operation:

THE OVEN DOOR MUST BE CLOSED.

WARNING:

The accessible parts of the oven can be very hot when using the grill: keep away the children.

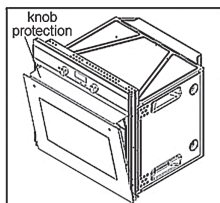
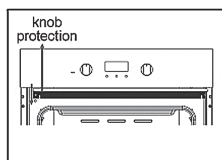

Spit

Slide the food onto the spit rod between the two forks, securing it in a stable position by means of the forks to prevent straining the motor. Fit the spit rod into the hole of the spit motor, and rest it on the support provided. Place the collecting plate on lowest shelf. Switch the grill on.

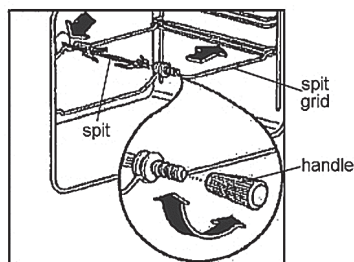

Mechanical Minute Minder

This run-back timer can be used independently of an oven cooking cycle for up to 120 minutes of timing. To set timer turn the knob fully clockwise until it stops and then back to the required time.

After expiry of the set time the timer will have returned to the '0' position and an acoustic signal is briefly emitted.

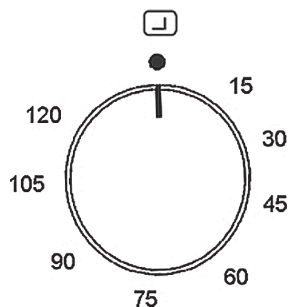

Gas oven

Notes

Use of gas cooking appliance produces heat and moisture in the room in which it is installed. The room must therefore be well ventilated by keeping the natural air vents clear (fig. 1) and by activating the mechanical aeration device (suction hood or electric fan fig. 2 and fig. 3). Intensive and lengthy use of the appliance may require additional ventilation. This can be achieved by opening a window or by increasing the power of the mechanical exhausting system if installed.

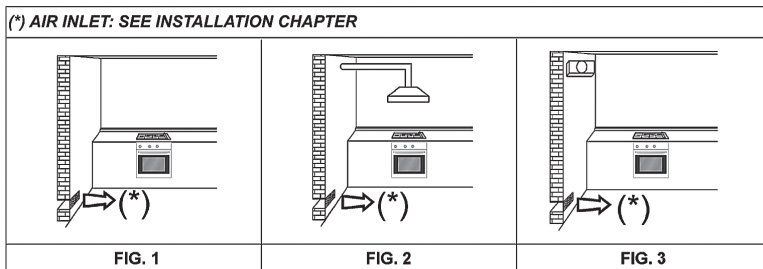
**Installing The Appliance**

It is important that all installation procedures be performed by a qualified technician. After unpacking the oven to connect it, rest it on its base without damaging it.

Do not lift the oven by the door handle, but hold it at the sides.

Do not lift the oven by the gas connection. Make sure that the appliance has not been damaged during transport. Oven dimensions and kitchen unit dimensions are shown in the opposite figure.

Kitchen units in contact with the oven must be heat resistant: min. 75°C above ambient temperature during periods of operation. House the oven in the unit cavity, lifting it at the sides and making sure that the supply cable is not trapped. For correct ventilation, follow the ventilation opening directions

shown in the figure, secure the oven to the kitchen unit with the screws.

Before Installation. Comments

⇒ To unpack the oven, pull the tab located on the lower part of the box and to move it, hold by the lateral handles and never by the oven door handle.

⇒ A niche is required in the kitchen unit as per the dimensions shown on the figure, providing a minimum depth of 580 mm.

⇒ To fit multifunction ovens in their locations, the back part of the unit corresponding to the shaded area of figure 6, must not have any projections (reinforcements, pipes, sockets, etc).

⇒ The adhesive used for the plastic covering of kitchen furniture must be able to withstand temperatures up to 58°C.

Installing the Oven

For all ovens and after carrying out the electrical connection,

1 Introduce the oven into the kitchen unit, taking care not to trap the cable, and not to put it on the upper part of the oven.

2 Fix the oven to the unit by means of the 4 screws supplied via the holes that can be seen when the door is opened.

3 Check that the oven housing is not in contact with the sides of the unit and that there is at least 2mm separating the neighbouring units.

INSTALLATION SCHEME

It is fundamental to ensure a proper air circulation to the back side of the appliance; The cut-off dimensions must be observed. If needed, there can be larger cut-outs than what indicated.

INSTALLATION

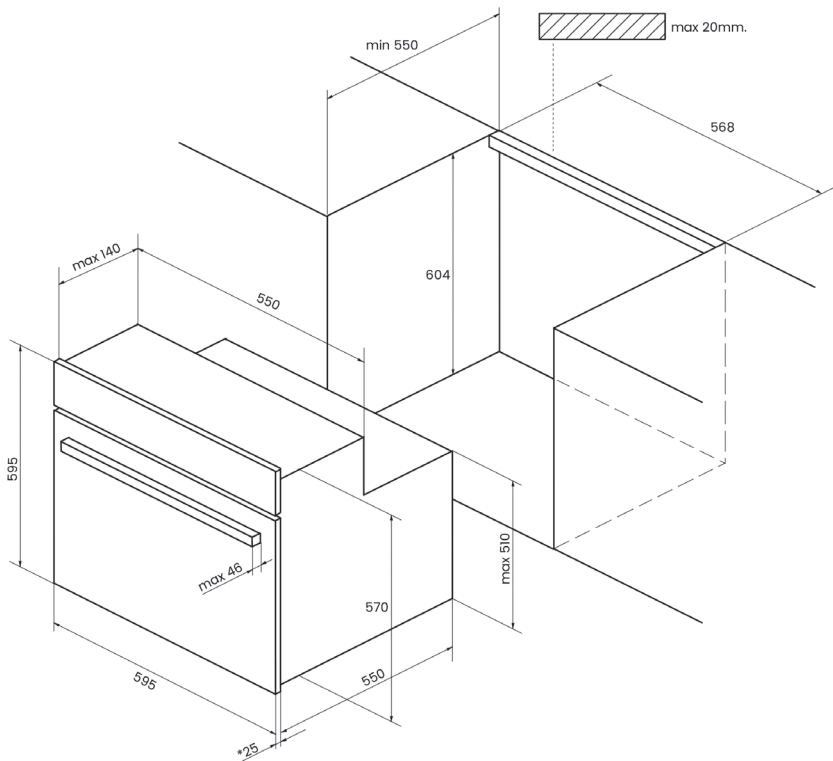

Gas oven

Installation Location

In order for the gas unit to work properly it is essential that the air necessary for burning the gas flows into the area naturally.

The installer must follow the safety norms for the country of installation.

The flow of air into the area must come directly through openings made in the exterior walls. These openings must have a free passage section of at least 100 cm² (one or more openings can be made.)

Products of combustion must be exhausted through a hood connected to a fume flue or directly outside.

In the event that it is not possible to install the hood, it is necessary to use an electric ventilation fan installed in the outside wall or window of the area so long as there is an opening for air to enter the area in conformity with current law.

This electric ventilation fan must have a flow capacity sufficient to guarantee that 3 to 5 times the volume of air in the room is exchanged every hour.

Electrical Connection

Attention: do not connect to the power supply before you have finished connecting the oven and cooktop.

Make sure that installation and hook-up are performed by a qualified technician in accordance with the manufacturer's instructions and in compliance with local regulations. The installer is responsible for the correct electrical connection and for the observance of the safety rules.

The oven must be connected to the electricity supply by means of an all-pole disconnect switch with minimum contact gap of 3 mm. The appliance must be earthed by law. Do not use multiple sockets or extensions. After the oven has

been installed, the electrical components must be inaccessible.

Make sure that the voltage stated on the appliance rating plate is the same as the voltage in your home. The rating plate is on the lower front edge of the oven (visible with the door open.) If the power supply cable needs replacing, make sure that it is replaced with a cable similar to the one provided by the Manufacturer (H05 RR-F type) and that installation is performed by Service Center or a qualified technician. The appliance is equipped with the cable for the electrical connection without plug.

The wires in the mains supply lead are coloured in accordance with the following code:

Green and Yellow - Earth

Blue - Neutral

Brown - Live

The connection must be made as follows: The wire coloured Green and Yellow must be connected to the terminal marked 'E' or the earth symbol or coloured green or green and yellow. The wire coloured Blue must be connected to the terminal marked 'N' or coloured blue or black.

The wire coloured Brown must be connected to the terminal marked 'L' or coloured brown or red.

NOTE:

The electrical outlet is to be positioned in an easily accessible position adjacent to the appliance. In the event that it is necessary to replace the mains lead, the replacement must conform to the specification listed in the Technical Data ensuring the correct colour code connection and that all screws are tightened sufficiently.

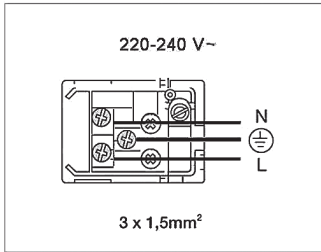

CONNECTING TO THE GAS SUPPLY

The gas supply system must conform to current local law.

The type of gas for which the oven has been adjusted is shown on the rating plate on the lower edge of the oven front (visible with the door open) and on the packing.

Before making the connection, adjust the oven to the type of gas in the home.

The connection between the gas connection and the pipe must be made in one of the two following ways (see the drawing on bottom page):

- ⇒ using a connector without a sealing ring (the oven connector is conical: ISO R 7)
- ⇒ interposing the metal sealing ring provided.

Attention: when finished check that there are no gas leaks. Use soap and water, or another liquid suitable for the purpose, to check for gas leaks. Do not use a flame to search for gas leaks.

Warning: the use of flexible rubber tubing attached to the outlet connector is prohibited because it cannot be inspected.

Adapting to the gas in use

It is possible to use other types of gas by adapting the burner adjustment as follows: Make sure that the oven is not connected to the electric power supply.

Open the oven door completely and remove the oven bottom. Remove the burner by unscrewing its screw, then unscrew the injector and replace it.

Reassemble the burner in the oven and the oven bottom.

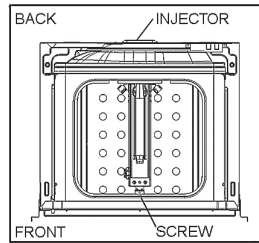

view from bottom

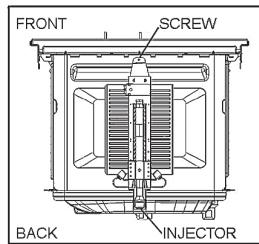

view from top

Changing the burner injector

Make sure that the oven is not connected to the electric power supply.

Open the oven door completely.

Remove the burner by unscrewing its screws, then unscrew the injector and replace it. Reassemble the burner.

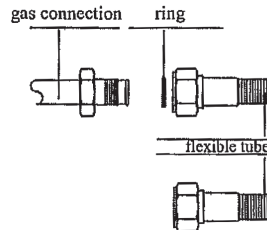

Gas oven

Adjusting the minimum

The oven thermostat is equipped with a by-pass for the minimum. When the type of gas is changed, this adjustment must be adapted as follows:

If there is a glass front panel, it has to be removed by unscrewing the two fixing screws (fig 4).

If there is a metal front panel, the adjustment can be done through the opening, which is on the left side of the knobs (fig 5).

Light the oven and let it burn at the maximum temperature for at least 30 minutes. Turn the thermostat knob to the minimum and adjust the by-pass to the minimum so that you achieve a reduced but stable flame. Perform this operation with the oven door closed.

Use a flat-head screwdriver on the by-pass screw. It is sufficient to loosen the screw several turns to adjust the minimum when changing from liquid gas to natural gas. Important: once adjusted the burner, check that the minimum flame is maintained, testing if by repeatedly opening and closing the oven door. If the flame goes out, adapt the by-pass adjustment.

Complete the operations (replacing the injector, adjusting the air and minimum), turn off the oven and apply the new data plate (which shows the type of gas being used) replacing the previous one and apply seals using sealing wax or similar.

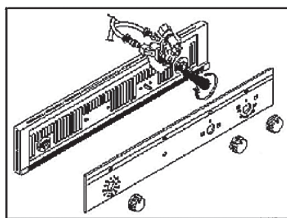

FIG. 4

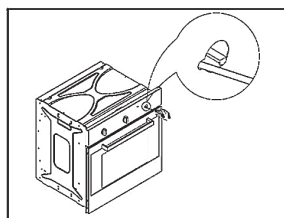

FIG. 5

CONVERSIONS

TABLE

BURNERS		GAS	NORMAL PRESSURE mbar	NORMAL RATE g/h	INJECTOR DIAMETER 1/100mm	NOMINAL HEAT INPUT (W)	
Nº	DESCRIPTION					Min.	Max.
1	OVEN	BUTANE G30	28-30	174	78(C)	1100	2400
		PROPANE G31	37	171	78(C)	1100	2400
2	GRILL *	BUTANE G30	28-30	160	73	-	2200
		PROPANE G31	37	157	73	-	2200

Maintenance And Cleaning

CLEANING

Always allow the appliance to cool down before cleaning to avoid a burn injury. Do not use caustic or abrasive agents, coarse wire wool or hard tools as these can damage the surface finishes.

Normally, wiping with a soft cloth dampened with hot detergent is sufficient, but for stubborn marks the following is recommended;

Vitreous Enamel Parts

Use only a cleaner that is recommended for this type of material. Avoid chloride-based products such as bleach.

Door Glass

Do not use any abrasive medium that could cause damage. Remember that if the surface of the glass panel becomes scratched, this could lead to a dangerous failure.

To facilitate cleaning, the door glass can be lifted out after removing the fixing screws. When refitting, make sure that the glass is correctly seated in the door recess and the correct way round.

Caution must be taken when cleaning between the door glasses, and inside the inner frame as some of the edges may be sharp due to the manufacturing process.

WARNING

➔ Take care not to dislodge the hinge lock system when removing the

door as the hinge mechanism has a strong spring system!

➔ Do not immerse the door in water at any time.

Changing the Oven Bulb

Caution

To change the bulb, first ensure that the oven is disconnected from the power supply.

➔ Unscrew the lens from the lamp holder.

➔ Exchange the bulb and replace the lens. The replacement bulb must be 300°C. These can be ordered from the Technical Service Department.

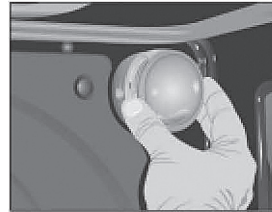

Cleaning the Oven Door

Depending on the oven model, you can remove its cleaning. To do so:

- 1 Open the door fully.
- 2 Completely turn the two clips or insert small pins into the holes (E)

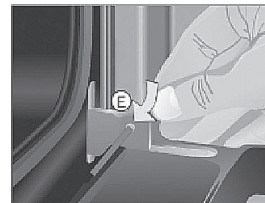

Gas oven

3 Close the door until it inserts into the two clips.

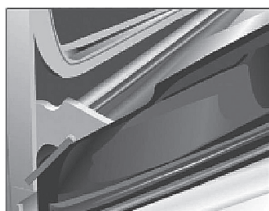

Take hold of the door on both sides. Pull the oven door forward until it is totally free from the hinges (F).

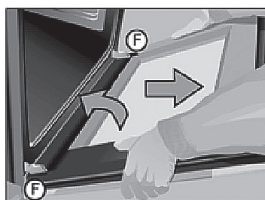

To re-assemble the door, proceed in reverse order.



4 For hinges with clips;

Open the clips as wide as possible by means of a screwdriver, when the oven is open.

Hold the clips aside in your hand and remove the hinges (F) from their seats, as the mechanism is opened partially.

Follow the reverse row to install the cover.

Cleaning of the door including a big glass

The Inner Glass Disassembly / Assembly Instructions

- 1 Open the oven door.
- 2 Pull the glass, holding the lower part (A).
- 3 The inner glass is free. Remove it.

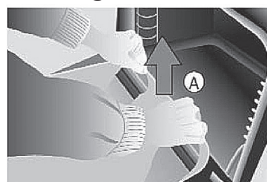

Caution

Please be careful the oven door is closed when the glass is removed

4 Clean the inner glass and the oven door from the inside.

5 Insert the glass into the guideways on the top of the oven door. (B).



6 Turn the glass towards the door (C).

7 Press both of the inner holders (D) with two hands while pushing on the glass towards the door (E). Thus, the glass will again be fixed in the door.

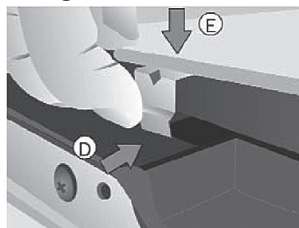

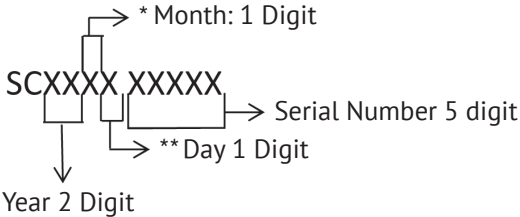
SERIAL NUMBER CHART:

* After the numbers continues with letters. (October: A, November: B, December: C)

** After the numbers continues with letters.(See the table below.)

Day	Symbol	Day	Symbol	Day	Symbol	Day	Symbol
1	1	10	A	19	K	28	U
2	2	11	B	20	L	29	V
3	3	12	C	21	M	30	W
4	4	13	D	22	N	31	X
5	5	14	E	23	P		
6	6	15	F	24	Q		
7	7	16	G	25	R		
8	8	17	H	26	S		
9	9	18	J	27	T		

Manufacturers:

Teka Industrial, S.A.
Ctra. Madrid km. 316 a ZARAGOZA 50012 SPAIN

SI.ME.CO. ISI EKIPMANLARI VE KALIP SANAYI A.S.
Aegean Free Zone; Akcay Cad. No: 144/1 35410 Gaziemir - Izmir/TURKEY

Importers:

LLC «MG Rusland», 141400
Moscow region, Khimki, Butakovo, 4

LLC «Kuppersberg-Import», 125438
Moscow, Avtomotornaya, 7

Made in EU



**СОДЕРЖАНИЕ**

ОБРАЩЕНИЕ К ПОКУПАТЕЛЯМ	17
ВАЖНЫЕ ПРИМЕЧАНИЯ, ПРЕДУПРЕЖДЕНИЯ И ПРАВИЛА ТЕХНИКИ БЕЗОПАСНОСТИ	18
ПЕРЕД ПЕРВЫМ ИСПОЛЬЗОВАНИЕМ	19
ТИПЫ РЕГУЛЯТОРОВ И ИХ ПРИМЕНЕНИЕ.....	20
ЭКСПЛУАТАЦИЯ	21
УСТАНОВКА ПРИБОРА	23
ЭЛЕКТРИЧЕСКИЕ СОЕДИНЕНИЯ.....	25
ПОДКЛЮЧЕНИЕ К ИСТОЧНИКУ ГАЗА.....	26
ОБСЛУЖИВАНИЕ И ОЧИСТКА	28



ОБРАЩЕНИЕ К ПОКУПАТЕЛЮ

ОБЩАЯ ИНФОРМАЦИЯ

Внимательно прочтите данный буклет, прежде чем использовать данный прибор. Перед началом готовки с использованием данного прибора, необходимо ознакомиться со всеми функциями управления. Помните советы и предупреждения, приведенные на странице 18, – «Предупреждения и правила техники безопасности». Данный прибор предназначен для домашнего бытового применения и встраивания в кухонную мебель. ПРИМЕЧАНИЕ: Модули, примыкающая мебель и все материалы, используемые при установке, должны выдерживать увеличение окружающей температуры во время эксплуатации не менее чем на 75 °С. Данная информация приведена исключительно для общего сведения, и фактическое предельное увеличение температуры будет зависеть от рабочих характеристик поверхностной отделки кухонных модулей. Определенные типы кухонной отделки (напр., винил) особенно подвержены температурному повреждению или обесцвечиванию.

Установка прибора с нарушением указанных требований или установка прибора на расстоянии менее 4 мм от соседнего шкафа производится под ответственность владельца. В случае установки в жилых трейлерах необходимо обратить внимание на соответ-

ствующие указания в Инструкции по установке.

Использование в любых других целях или в любых других условиях без прямого согласования с производителем аннулирует любую гарантию или претензию по качеству продукции.

Номинальное напряжение:
220/240 В- 50/60 Гц

Перед использованием данного прибора убедитесь, что вся защитная упаковка или покрытия удалены. В целях защиты окружающей среды отсортируйте упаковочные материалы по типам и утилизируйте их в соответствии с местными нормами утилизации отходов.

Любую дополнительную информацию об утилизации отходов можно получить в местном управлении агентства по защите окружающей среды.

Во время первого применения прибор может издавать запах. Это вызвано остатками защитного производственного покрытия или влаги. Запах исчезнет вскоре после начала эксплуатации.

Данный прибор сконструирован и распространяется в соответствии с действующими требованиями следующих директив ЕЭС и европейских стандартов:

Директива по газовому оборудованию 2009/142/ ЕС Директива по низковольтному оборудованию 2006/95/ ЕС Директива по электромагнитной совместимости 2004/108/ЕС В связи с политикой непрерывного усовершен-

Газовый духовой шкаф

ствования, принятой производителем, он оставляет за собой право вносить любые необходимые изменения и корректировки без уведомления.

 **ВАЖНЫЕ ПРИМЕЧАНИЯ,
ПРЕДУПРЕЖДЕНИЯ И
ПРАВИЛА ТЕХНИКИ
БЕЗОПАСНОСТИ**

**Внимание: данный прибор
должен быть заземлен.**

Данный прибор соответствует всем действующим европейским нормативам по безопасности, однако производитель желает подчеркнуть, что такое соответствие не отменяет того факта, что поверхности прибора нагреваются во время эксплуатации и остаются горячими по окончании работы.

Производитель не рекомендует данный прибор к применению маленькими детьми или людьми с психическими или физическими нарушениями без присмотра лица, ответственного за их безопасность. Необходимо присматривать за маленькими детьми и не позволять им играть с прибором. Если младшие члены семьи должны присутствовать на кухне, убедитесь, что они находятся под постоянным присмотром. Во время работы прибор нагревается, поэтому следует соблюдать осторожность, чтобы не касаться нагревательных элементов внутри духового шкафа.

ВНИМАНИЕ: Открытые наружные детали нагреваются во время рабо-

ты прибора. Во избежание ожогов не подпускайте детей к прибору. Не оставляйте горячее масло или жир без присмотра, так как существует риск возгорания. Не лейте воду непосредственно внутрь разогретого духового шкафа: это может повредить эмалевое покрытие.

Не ставьте сковороды или формы для выпечки на дно духового шкафа и не выстилайте никакую часть полости шкафа алюминиевой фольгой.

Не допускайте контакта электрической арматуры или кабелей с горячими поверхностями прибора.

Не используйте прибор для обогрева помещения или сушки одежды.

Не используйте пароочиститель для данного прибора.

Не устанавливайте прибор возле штор или мягкой мебели.

Не пытайтесь поднять или переместить духовой шкаф, держась за дверцу или ручку, так как это может вызвать повреждения.

Всегда используйте кухонные рукавицы, чтобы поставить или извлечь продукты из духового шкафа.

Прежде чем проводить очистку внутри духового шкафа, дождитесь, пока он остынет.

ПРИМЕЧАНИЕ:

Данный прибор должен быть правильно установлен квалифицированным специалистом в строгом соответствии с инструкциями изготовителя. Производитель снимает с себя всю ответственность за травмы или иму-

щественный ущерб, причиненный в результате неправильной эксплуатации или установки данного прибора.

Во время работы прибора выделяется тепло, пар и влага: соблюдайте осторожность во избежание травм, и обеспечьте достаточную вентиляцию помещения. В случае продолжительного использования может потребоваться дополнительная вентиляция – обратитесь к своему квалифицированному специалисту по установке в случае сомнений относительно нужного объема.



ПЕРЕД ПЕРВЫМ ПРИМЕНЕНИЕМ ДУХОВОГО ШКАФА

Данные инструкции относятся лишь к странам, идентификационные обозначения которых указаны на задней стороне обложки буклета с инструкциями к прибору.

Чтобы максимально использовать возможности вашего нового духового шкафа, внимательно прочтите руководство пользователя и сохраните его для последующего использования. Снимите картонную упаковку и защитную пластиковую пленку. Извлеките из духового шкафа аксессуары и нагревайте его в максимальном режиме в течение примерно 30 минут, чтобы устранить неприятный запах защитной смазки и изоляционных материалов. Во время этой процедуры держите окна открытыми.

Убедитесь, что электрические провода других электроприборов возле варочной поверхности или духового шкафа не контактируют с горячими поверхностями и не попали в дверцу шкафа. Ваш духовой шкаф оснащен вентилятором для охлаждения внутренних поверхностей и компонентов шкафа.

Вентилятор создает слабый поток воздуха, выходящий из парового отверстия под панелью управления.

Если это происходит во время использования прибора, отключите прибор и не используйте его. Внутренняя поверхность внутри стекла на дверце духового шкафа может запотевать во время готовки. Не ставьте тяжелые предметы на дверцу, так как это может повредить полость шкафа и петли.

Не закрывайте вентиляционные отверстия, слоты или выпуск для дыма. Если поворот регуляторов горелки духового шкафа затруднен, обратитесь в гарантийную сервисную службу за заменой.

НЕ ИСПОЛЬЗУЙТЕ ДУХОВОЙ ШКАФ, КОГДА ЭЛЕКТРИЧЕСТВО ОТКЛЮЧЕНО!

Внимание: В случае отключения электричества во время работы прибора пламя автоматически погаснет через несколько минут во избежание повреждения духового шкафа из-за перегрева.

Газовый духовой шкаф

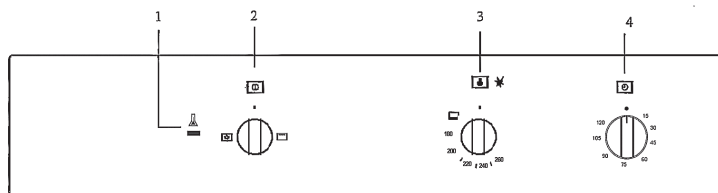
**ГАЗОВЫЙ ДУХОВОЙ ШКАФ
(с механическим таймером)**

- 1 Сигнальный индикатор
- 2 Выключатель лампы
3. Регулятор горелки/ термостат
4. Механический таймер

**ТИПЫ РЕГУЛЯТОРОВ И ИХ
ПРИМЕНЕНИЕ****ГАЗОВЫЙ ДУХОВОЙ
ШКАФ**

Духовой шкаф оснащен электроподжигом. Во время розжига **ДЕРЖИТЕ ДВЕРЦУ ОТКРЫТОЙ!** Слегка нажмите на ручку термостата и поверните ее против часовой стрелки в максимальное положение. Нажмите на ручку еще раз для включения электрической системы розжига. Если электрический розжиг не происходит в течение 15 секунд, то, держа дверь шкафа открытой, выждите не менее 1 минуты и затем попробуйте включить электрический розжиг еще раз.

Примечание: в первый раз для успешного розжига может потребоваться несколько попыток из-за наличия в газовой трубе остатков

воздуха. После розжига конфорки удерживайте ручку нажатой в течение 10 секунд, чтобы термопара прогрелась и отключила предохранительный клапан, который в противном случае заблокирует подачу газа. Закройте дверь и убедитесь, что конфорка духового шкафа продолжает гореть. Если пламя погасло, повторите розжиг. Всегда проверяйте наличие пламени в горелке после закрытия двери духового шкафа.

Во время работы

Держа дверь закрытой, убедитесь в нормальном функционировании вентилятора охлаждения. Вентилятор охлаждения начинает работать после достижения духовым шкафом определенной температуры (с целью энергосбережения) и отключается после достижения заданного уровня температуры, даже если духовка от-

ключена. Если вентилятор охлаждения не включается во время работы:

Проверьте подачу электропитания. При отсутствии электропитания прекратите готовку, отключите духовой шкаф и дождитесь, пока электропитание возобновится.

Если электропитание подается нормально, прекратите дальнейшее использование духовым шкафом и обратитесь в отдел гарантийного обслуживания.

Если дверь духового шкафа открывается во время готовки, вентилятор отключается, что предотвращает подачу в направлении пользователя потока горячего воздуха. После закрытия двери вентилятор охлаждения запускается снова. Если этого не происходит, еще раз проверьте п. 1 и 2.

Включите газовый духовой шкаф и установите температуру ручкой термостата в диапазоне от 180°C до 260°C. Дверь духового шкафа должна быть закрыта.



ГРИЛЬ + ВЕРТЕЛ

Данный тип готовки используется для зажаривания пищи. При выборе данного режима гриль и вертел автоматически работают вместе.



ОСВЕЩЕНИЕ ДУХОВОГО ШКАФА

Позволяет пользователю проще контролировать процесс готовки в камере духового шкафа.



ВЕРТЕЛ

Данная функция позволяет включить вертел, и приготовить пищу в духовом шкафу на газу без гриля.



ГРИЛЬ

Данный тип приготовления пищи, в частности, подходит для быстрого обжаривания. Если гриль газовый, продолжите работу, как описано далее для газового духового шкафа. Просто попробуйте повернуть ручку по часовой стрелке.

ЭКСПЛУАТАЦИЯ

Если ручки термостатов духового шкафа случайно будут повернуты во время работы электрического гриля, защитное устройство произведет отключение гриля. Для возобновления работы просто поверните ручку до совпадения отметки на ручке с отметкой на передней панели (закрыто).

Во время работы газового гриля.

Держа дверцу открытой, проверьте исправность работы вентилятора. Если вентилятор не запускается, сделайте следующее:

1. Проверьте наличие электропитания; если оно отключено, остановите процесс готовки, отключите гриль и дождитесь включения электропитания.

2. Если электропитание не отключено, не используйте духовой шкаф и обратитесь в отдел гарантийного обслуживания.

Газовый духовой шкаф

Вертел

Насадите приготавливаемый продукт на вертел между двумя вилками, и во избежание перегрузки двигателя надежно закрепите его в устойчивом положении вилками. Вставьте острие вертела в отверстие привода и положите вертел на входящую в комплект опору. Поставьте противень на нижнюю полку духового шкафа. Включите гриль.

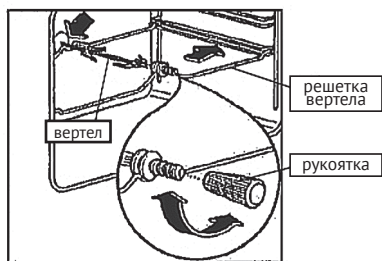
**Механический таймер**

Таймер обратного отсчета может использоваться независимо от выбранного цикла приготовления пищи для отсчета промежутка времени длительностью до 120 минут. Для установки таймера поверните его по часовой стрелке до упора, а затем верните в положение, соответствующее нужному промежутку времени.

По истечении заданного времени таймер вернется в положение «0», и прозвучит краткий сигнал.

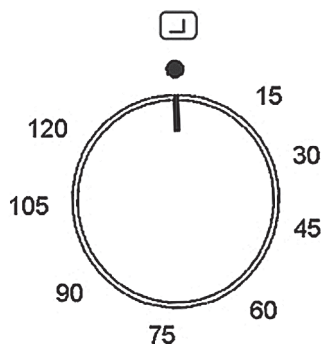
**Примечания**

При использовании газового кухонного оборудования в помещении, в котором оно установлено, образуется теплота и влага. Следовательно, помещение должно хорошо вентилироваться, что может быть обеспечено за счет поддержания чистоты вентиляционных отверстий (Рис. 1) и путем включения устройств принудительной вентиляции (вытяжка или электрический вентилятор, Рис. 2 и Рис. 3). Использование духового шкафа в интенсивном и длительном режиме может потребовать дополнительной вентиляции. Для этой цели можно открыть окно или увеличить мощность имеющейся вытяжной системы, если она установлена.

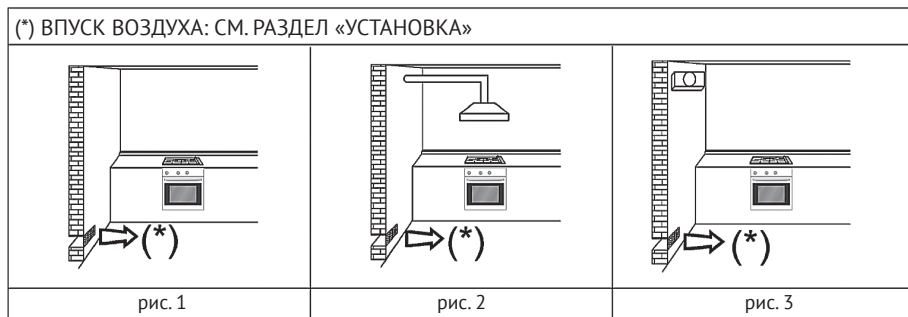

УСТАНОВКА ПРИБОРА

Все работы по установке должны проводиться квалифицированными техническими специалистами. Чтобы предотвратить повреждения, для выполнения подключения после распаковки духовой шкаф необходимо поместить на основание.

Не поднимайте духовой шкаф, удерживая его за ручку двери. При подъеме поддерживайте его за боковины.

Не поднимайте духовой шкаф, удерживая его за газовый патрубок. Убедитесь, что во время перевозки оборудование не было повреждено. Размеры духового шкафа и кухонного модуля приведены на рисунке на следующей странице.

Кухонные модули, контактирующие с духовым шкафом, должны быть термостойкими: т.е. рассчитаны на температуру не менее чем на 75 °С выше температуры окружающей среды во время работы духового шкафа. Поместите духовой шкаф в выемку кухонного модуля, подняв его за боковины и убедившись,

что кабель питания не зажат шкафом. Для обеспечения надежной вентиляции не допускайте перекрытия показанных на рисунке вентиляционных отверстий. Прикрепите духовой шкаф винтами к кухонному модулю.

Перед установкой. Комментарии

⇒ Для распаковки духового шкафа потяните за язычок, расположенный в нижней части коробки, и для перемещения держите духовой шкаф за боковые ручки, и никогда за дверную ручку.

⇒ В кухонном модуле должна быть предусмотрена ниша в соответствии с размерами, указанными на рисунке, минимальной глубиной 580 мм.

⇒ Для закрепления духовых шкафов в установочном положении задняя часть кухонного модуля не должна иметь каких-либо выступов (элементов жесткости, труб, розеток и т.д.).

⇒ Клеевой состав, используемый для пластиковых покрытий кухонной мебели, должен быть рассчитан на температуры до 58 °С.

Газовый духовой шкаф

Установка духового шкафа

Установка духовых шкафов производится после подключения электрических соединений.

1. Вставьте духовой шкаф в кухонный модуль. Следите за тем, чтобы кабель не был пережат духовым шкафом, и чтобы он не располагался на верхней поверхности духового шкафа.

2. Закрепите духовой шкаф в кухонном модуле с помощью входящих в комплект 4 винтов, используя для этой цели отверстия, доступные при открытой двери.

3. Убедитесь, что корпус шкафа не прикасается к боковым поверхностям кухонного модуля, и что зазор между ним и соседними модулями составляет не менее 2 мм.

СХЕМА УСТАНОВКИ

Крайне важно обеспечить правильную циркуляцию воздуха с задней стороны оборудования. Необходимо соблюдать размеры вырезов. При необходимости размеры вырезов могут превышать указанные.

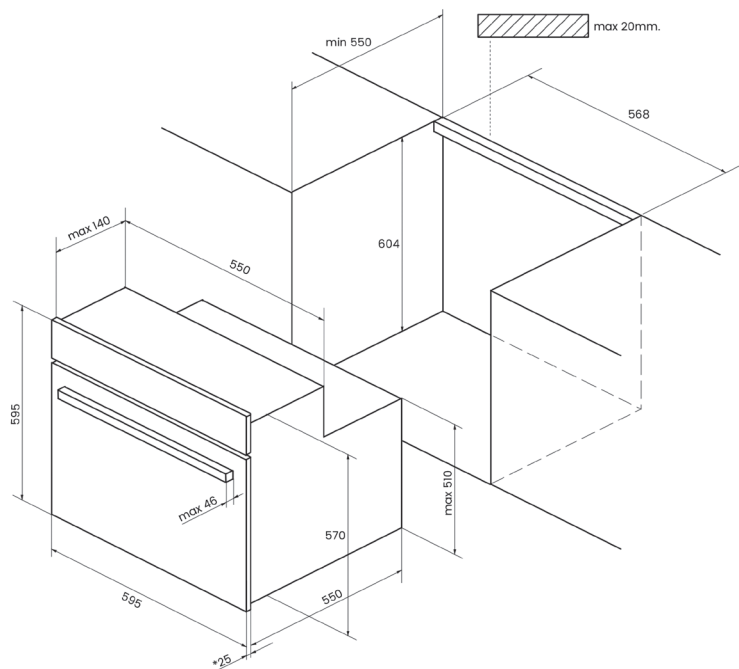
УСТАНОВКА

Место установки

Для правильной работы газового оборудования важно обеспечить естественное поступление необходимого для горения объема воздуха внутрь духового шкафа.

Установщик должен соблюдать действующие в стране установки оборудования правила техники безопасности.

Воздух внутрь духового шкафа должен поступать через отверстия во внешних стенках.

Площадь свободного сечения этих отверстий должна составлять не менее 100 см² (может быть выполнено одно или несколько отверстий).

Продукты сгорания должны выводиться через вытяжной колпак, соединенный с дымоходом, или ведущий непосредственно на улицу.

В случае если применение вытяжки невозможно, необходимо использовать электрический вентилятор, установленный в наружной стене или на окне, площадью, достаточной для притока необходимого объема воздуха в соответствии с действующим законодательством.

Этот электрический вентилятор должен обеспечивать расход, достаточный для замены всего объема воздуха в помещении 3 – 5 раз в течение каждого часа.

ЭЛЕКТРИЧЕСКИЕ СОЕДИНЕНИЯ

Внимание! Не допускается включать электропитание до завершения подключения духового шкафа и варочной панели.

Установка и подключение должны проводиться квалифицированным

техническим специалистом в соответствии с инструкциями изготовителя и требованиями местного законодательства.

Установщик несет ответственность за правильное подключение электрических компонентов и соблюдение норм безопасности.

Духовой шкаф должен подключаться к линии электропитания через автоматический выключатель, обеспечивающий разъединение всех полюсов, зазор между контактами должен составлять не менее 3 мм. Оборудование должно быть заземлено в соответствии с нормативными требованиями. Не используйте для этой цели блоки розеток или удлинители. После установки духового шкафа электрические компоненты должны быть недоступны.

Убедитесь, что напряжение, указанное на фирменной табличке прибора, соответствует напряжению в сети электропитания. Заводская табличка расположена на нижнем переднем торце духового шкафа (видна при открытой двери). Перед проведением замены кабеля питания убедитесь, что заменяемый кабель аналогичен кабелю, предоставленному изготовителем (тип H05 RR-F). Замена должна проводиться сервисным центром или квалифицированным техническим специалистом. Оборудование комплектуется кабелем электропитания без вилки.

Проводники кабеля электропитания имеют различные цвета в соответствии с назначением:

Желто-зеленый - земля

Синий - ноль

Коричневый - фаза

Газовый духовой шкаф

Подключение производится следующим образом: Желто-зеленый проводник подсоединяется к клемме с символом «E» или символом заземления, или же к клемме зеленого или желто-зеленого цвета. Синий проводник подсоединяется к клемме с символом «N» или клемме синего или черного цвета.

Коричневый проводник подсоединяется к клемме с символом «L» или клемме коричневого или красного цвета. Коричневый проводник подсоединяется к клемме с символом «L» или клемме коричневого или красного цвета.

ПРИМЕЧАНИЕ:

Электрическая розетка должна располагаться в легкодоступном месте рядом с оборудованием. В случае если розетку необходимо переместить, работы должны проводиться с учетом характеристик, приведенных в разделе «Технические данные». При этом необходимо учитывать цветовую маркировку проводников и плотно затягивать винты.

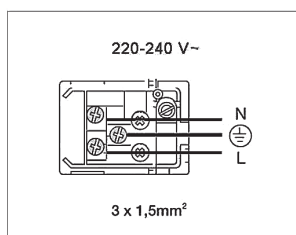
**ПОДКЛЮЧЕНИЕ
К ИСТОЧНИКУ ГАЗА**

Система газоснабжения должна соответствовать действующим местным нормам.

Тип газа, на который настроен духовой шкаф, указан на фирменной табличке, расположенной на нижнем переднем торце духового шкафа (видна при открытой двери) и на упаковке.

Перед подключением необходимо отрегулировать духовой шкаф на тип газа, используемый в местной сети газоснабжения.

Соединение газовой трубы и впускного газового патрубка производится одним из следующих способов (см. чертеж внизу страницы):

⇒ с помощью муфты без уплотнительного кольца (коническая муфта духового шкафа: ISO R 7)

⇒ с использованием входящего в комплект металлического уплотнительного кольца.

Внимание: После завершения работ убедитесь в отсутствии утечек газа. Для проверки отсутствия утечек газа используйте мыло и воду или другую жидкость, пригодную для этих целей. Не используйте для поиска утечек газа открытое пламя.

Предупреждение: присоединение гибких резиновых шлангов к выходному патрубку запрещено, так как они не допускают проверки.

**Настройка в зависимости
от типа используемого газа**

Регулировка конфорки на использование различных типов газа производится описанным ниже образом: Убедитесь, что духовой шкаф отключен от сети электропитания.

Полностью откройте дверь духового шкафа и снимите нижнюю часть духового шкафа. Снимите горелку, выкрутив крепежные винты, затем выкрутите инжектор и замените его.

Снова соберите горелку и нижнюю часть духового шкафа.

Газовый духовой шкаф

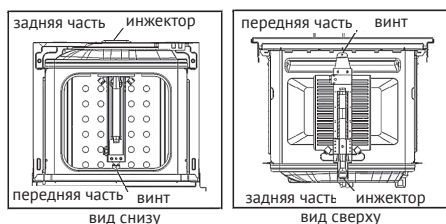
**Замена инжектора горелки**

Убедитесь, что духовой шкаф отключен от сети электропитания.

Полностью откройте дверь духового шкафа.

Снимите горелку, выкрутив крепежные винты, затем выкрутите инжектор и замените его. Снова соберите горелку.

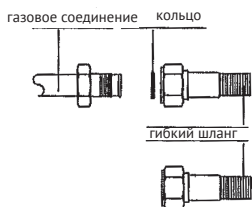
**Регулировка минимального пламени**

Термостат духового шкафа оснащен обходным клапаном минимального пламени. При изменении типа газа необходимо выполнить следующие операции:

Если передняя панель стеклянная, ее необходимо снять, выкрутив два крепежных винта (Рис. 4).

Если передняя панель металлическая, минимальное пламя может быть отрегулировано через отверстие, расположенное слева от ручек (Рис. 5).

Включите духовой шкаф и дайте ему поработать на максимальной температуре не менее 30 минут. Поверните ручку термостата в мини-

мальное положение и отрегулируйте минимальное положение обходного клапана так, чтобы обеспечивалось стабильное пламя. Выполните данное действие при закрытой двери духового шкафа.



рис. 4

Для регулировки обходного винта используйте плоскую отвертку. При переходе со сжиженного газа на природный газ для регулировки минимального пламени достаточно ослабить винт на несколько оборотов. Важно: после регулировки конфорки убедитесь, что минимальное пламя поддерживается. Для этого периодически открывайте и закрывайте дверь. Если пламя погаснет, отрегулируйте обходной клапан.

По завершении операций (после замены инжектора, регулировки подачи воздуха и минимального пламени) отключите духовой шкаф, замените заводскую табличку (на новую с указанием нового используемого газа), и запечатайте ее уплотняющим воском или аналогичным материалом.

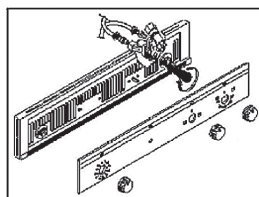

рис. 5

ТАБЛИЦА ПЕРЕХОДА С ОДНОГО ТИПА ГАЗА НА ДРУГОЙ

ГОРЕЛКИ		ГАЗ	НОРМАЛЬНОЕ ДАВЛЕНИЕ мбар	НОРМАЛЬНЫЙ РАСХОД г/ч	ДИАМЕТР ИНЖЕКТОРА 1/100 мм	НОМИНАЛЬНЫЙ ПОДВОД ТЕПЛА, (Вт)	
№	ОПИСАНИЕ					мин.	макс.
1	ДУХОВОЙ ШКАФ	БУТАН G30 ПРОПАН G31	28-30 37	174	78(С) 78(С)	1100 1100	2400 2400
				171			
2	ГРИЛЬ *	БУТАН G30 ПРОПАН G31	28-30 37	160	73 73	– –	2200 2200
				157			

ОБСЛУЖИВАНИЕ И ОЧИСТКА
ОЧИСТКА

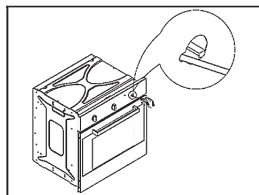
Во избежание ожогов перед очисткой духового шкафа всегда давайте ему остыть. Не используйте едкие или абразивные средства, грубые проволочные мочалки или жесткие инструменты, так как они могут повредить поверхности.

Как правило, для очистки достаточно мягкой ткани, смоченной горячим моющим средством. Тем не менее, для удаления устойчивых пятен рекомендуется выполнить следующие действия:

**Детали, покрытые
стекловидной эмалью**

Используйте только чистящие средства, рекомендованные для данного типа материалов. Избегайте использования хлорсодержащих средств, таких как отбеливатели.

Дверное стекло

Не используйте какие-либо абразивные средства, которые могут повредить стекло. Помните, что появление царапин на стекле может привести к разрушению стекла.

Для облегчения очистки дверное стекло можно извлечь после снятия крепежных винтов. При установке стекла на место убедитесь, что стекло правильно посажено в дверной проем, и надежно уплотнено.

Чистку между дверными стеклами и внутри дверной рамы необходимо проводить осторожно, так как некоторые кромки, вследствие особенностей их изготовления, могут быть острыми.

ВНИМАНИЕ

☞ Работы с дверью проводите осторожно, чтобы не сместить систему шарнирных замков, так как шарниры оснащены мощными пружинами!

☞ Никогда не погружайте дверь в воду

**Замена лампы духового шкафа
Осторожно**

Перед выполнением замены лампы обязательно отключите духовой шкаф от сети электропитания.

☞ Открутите плафон от держателя лампы.

☞ Замените лампу и установите плафон на место.

Заменяемая лампа должна быть рассчитана на температуру 300 °С. Лампа может быть заказана в отделе технического обслуживания.

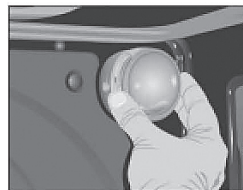

Очистка дверцы духового шкафа

С целью упрощения чистки некоторые модели духовых шкафов допускают снятие двери. Для этого:

- 1 Полностью откройте дверь.
- 2 Полностью поверните два зажима или вставьте небольшие шпильки в отверстия (E)

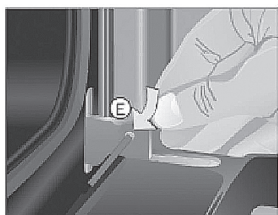

- 3 Закройте дверь, пока она не встанет в два зажима.

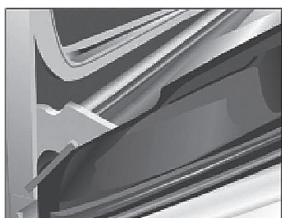

Удерживайте дверь за обе стороны. Потяните ее на себя, пока она полностью не выйдет из шарниров (F).

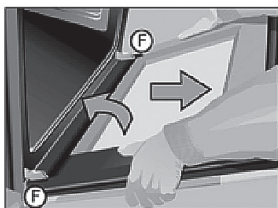

Для установки двери на место выполните эти же действия в обратном порядке.



- 4 Для шарниров с зажимами:

Раскройте отверткой зажимы настолько, насколько это возможно, затем, откройте духовой шкаф.

Удерживая зажимы рукой, извлеките шарниры (F) из пазов при частично открытом механизме.

Чтобы установить зажимы на место, выполните эти же действия в обратном порядке.

Очистка двери, включая большое стекло

Инструкции по демонтажу/ монтажу внутреннего стекла

1. Откройте дверь духового шкафа.
2. Извлеките стекло, удерживая его за нижнюю часть (A).
3. Внутреннее стекло освободится. Снимите его.

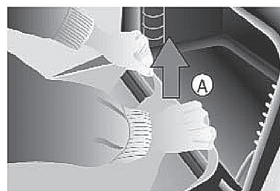

Осторожно

Соблюдайте осторожность при закрытии двери духового шкафа после снятия стекла.

Газовый духовой шкаф

4. Очистите внутреннее стекло и дверь духового шкафа изнутри.
5. Вставьте стекло в направляющие в верхней части двери духового шкафа.
(B).



6. Поверните стекло по направлению к двери (°C).
7. Нажмите двумя руками на внутренние держатели (D), прижимая стекло к двери (E). После этого, стекло снова будет закреплено в двери.



ТАБЛИЦА С СЕРИЙНЫМ НОМЕРОМ:



Год 2 цифры

* После цифр последовательность продолжают буквы. (Октябрь: А, Ноябрь: В, Декабрь: С)

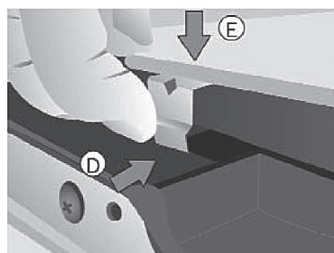
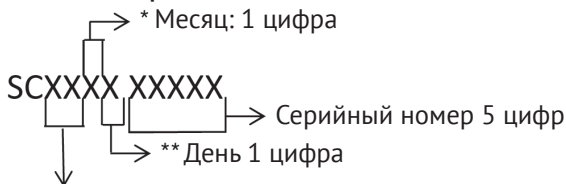
** После цифр последовательность продолжают буквы (Смотрите на таблицу, приведенную ниже.)

День	Символ	День	Символ	День	Символ	День	Символ
1	1	10	А	19	К	28	U
2	2	11	В	20	L	29	V
3	3	12	С	21	М	30	W
4	4	13	D	22	N	31	X
5	5	14	E	23	P		
6	6	15	F	24	Q		
7	7	16	G	25	R		
8	8	17	H	26	S		
9	9	18	J	27	T		

Производители:

С 316 ,
 ; : 144/1 35410 - /

Уполномоченное изготовителем лицо/импортер:

ООО «Эм-Джи Русланд», 141400
 г.Химки, ул.Бутаково, д.4

ООО «Купперсберг-Импорт», 125438,
 г. Москва, ул. Автомоторная, д. 7

Сделано в ЕС

ООО «КУППЕРСБЕРГ-СЕРВИС»

УСТАНОВКА, ГАРАНТИЙНОЕ И ПОСТГАРАНТИЙНОЕ ОБСЛУЖИВАНИЕ
ПО МОСКВЕ И МОСКОВСКОЙ ОБЛАСТИ

 +7 (495) 236-90-67

Телефон горячей линии Kuppersberg:

 8 (800) 250-17-18

(Звонки для всех регионов бесплатные).

 Часы работы линии: с 9:00 до 18:00 Пн-Пт

⇒ Полный список авторизованных сервисных центров Kuppersberg можно найти на официальном сайте компании:

 <http://kuppersberg.ru>

⇒ Данный паспорт технического изделия заменяет гарантийный талон.

⇒ Гарантийный срок исчисляется со дня заключения договора купли-продажи.

⇒ При отсутствии документов, подтверждающих покупку, эти сроки исчисляются со дня изготовления товара (Ст. 19 ЗоЗПП, пункт 2).

УСЛОВИЯ ГАРАНТИИ

Настоящие условия гарантии действительны на территории России, если иные условия не установлены действующим законодательством:

1. Изготовитель устанавливает гарантийный срок 2 (два) года со дня передачи Потребителю на следующие виды техники: воздухоочистители, встраиваемую технику. Срок службы бытовой техники «Kuppersberg» при соблюдении правил эксплуатации и применения ее в бытовых целях составляет 10 (десять) лет.

2. Гарантия распространяется на изделия, используемые только для личных, семейных, домашних нужд, а также нужд, не связанных с осуществлением предпринимательской деятельности.

3. Проследите, чтобы гарантийный талон был правильно заполнен, не имел исправлений и в нем были указаны: дата продажи, штамп торговой организации и подпись продавца, модель и серийный номер изделия, дата установки, название и штамп фирмы-установщика.

4. Сохраняйте гарантийный документ, чек на проданное изделие и квитанцию на услуги по его установке (доставке), доработке водяных и электрических внутриквартирных коммуникаций, а также любые другие документы, относящиеся к гарантийному или техническому обслуживанию изделия.

5. Прежде чем вызвать специалиста сервисного центра, внимательно прочитайте инструкцию по эксплуатации изделия. Если изделие исправно, то за сервисным центром остается право требовать от Потребителя оплаты ложного вызова.

6. Любые претензии по качеству изделия рассматриваются только после предварительной проверки качества изделия представителем сервисного центра.

7. Изготовитель не несет какой-либо ответственности за любой возможный ущерб, нанесенный потребителю, в случае несоблюдения последним требований Изготовителя, указанных в данном гарантийном документе и инструкции по эксплуатации.

8. Гарантийный срок на элементы освещения (галогеновые, светодиодные и лампы накаливания) составляет 15 дней со дня продажи прибора.

Гарантия не распространяется на изделия, недостатки в которых возникли вследствие:

1. Несоблюдения требований Изготовителя, указанных в гарантийном документе;
2. Несоблюдения Потребителем правил установки, подключения, эксплуатации, хранения или транспортировки изделия, указанных в инструкции по эксплуатации;
3. Ремонта не уполномоченными на то лицами, если таковой ремонт повлек за собой отказ изделия;
4. Разборки изделия, изменения конструкции и других вмешательств, не предусмотренных инструкцией по эксплуатации;
5. Неисправностей и повреждений, вызванных экстренными условиями и действием непреодолимой силы (пожар, стихийные бедствия, и т.д.);
6. Повреждений техники или нарушений ее нормальной работы, вызванных животными или насекомыми;
7. Повреждений техники или нарушений ее нормальной работы, вызванных сверхнормативными отклонениями параметров сети электро-, газо- или водоснабжения от номинальных значений;
8. Использования изделия для предпринимательской деятельности или в непредусмотренных целях;
9. Образования на нагревательных элементах избыточного слоя накипи (при повышенной жесткости воды необходима обработка соответствующими составами);
10. Попадания во внутренние рабочие объемы изделия посторонних предметов, мелких деталей одежды или остатков пищи;
11. Механических повреждений изделия Потребителем (царапины, трещины, сколы и т.п.);
12. Потери товарного вида изделия вследствие воздействия на изделие химических веществ;
13. Термических и других подобных повреждений, которые возникли в процессе эксплуатации.

Изготовитель не принимает претензии в следующих случаях:

1. Несоблюдение правил установки;
2. Отсутствие оригинального гарантийного талона;
3. Отсутствие в гарантийном талоне следующих сведений: даты продажи, штампа торгующей организации, подписи продавца, модели и серийного номера изделия;
4. Внесение любых исправлений (изменений) в текст гарантийного документа.

Установка и подключение крупной бытовой техники:

1. Производитель рекомендует Вам доверить установку и подключение изделия «Kuppersberg» специалистам сервисного центра. Вы можете также обращаться в любую другую организацию, имеющую сертификат на оказание подобных услуг.

2. Оплата работ по установке и подключению изделия происходит по прейскуранту сервисного центра. Условия оплаты работ по установке и подключению регулируются действующим законодательством. Изготовитель не несет какой-либо ответственности за любой ущерб, нанесенный имуществу граждан вследствие установки и подключения, не соответствующих требованиям, указанным в инструкции по эксплуатации, и произведенных не уполномоченными на то лицами.

3. В случае нарушения требований Изготовителя по установке и подключению, ответственность за причиненный ущерб несет лицо, проводившее эту работу.

4. Газовая бытовая техника может быть установлена только специалистом, имеющим допуск на установку газового оборудования. Гарантийное обслуживание осуществляется только при наличии отметки об установке или документа уполномоченной организации.

Изделие, имеющее трехконтактную сетевую вилку, обязательно должно быть заземлено!

СЕРТИФИКАТ RU C DE.A130.B.01356 ВЫДАН «ИВАНОВО СЕРТИФИКАТ», ДЕЙСТВУЕТ ДО 17/02/2020



NOTES / ДЛЯ ЗАМЕТОК

NOTES / ДЛЯ ЗАМЕТОК



⇒ **ВНИМАНИЕ!**

**ДАННЫЙ ПАСПОРТ ИЗДЕЛИЯ
ТАК ЖЕ ЯВЛЯЕТСЯ
ГАРАНТИЙНЫМ ТАЛОНОМ,
ПРОСЬБА НЕ УНИЧТОЖАТЬ
ДО КОНЦА ЭКСПЛУАТАЦИИ
ТЕХНИКИ.**

- ⇒ Kuppersberg
- ⇒ www.kuppersberg.ru
- ⇒ info@kuppersberg.ru