

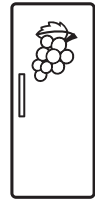

ERW0673AOA

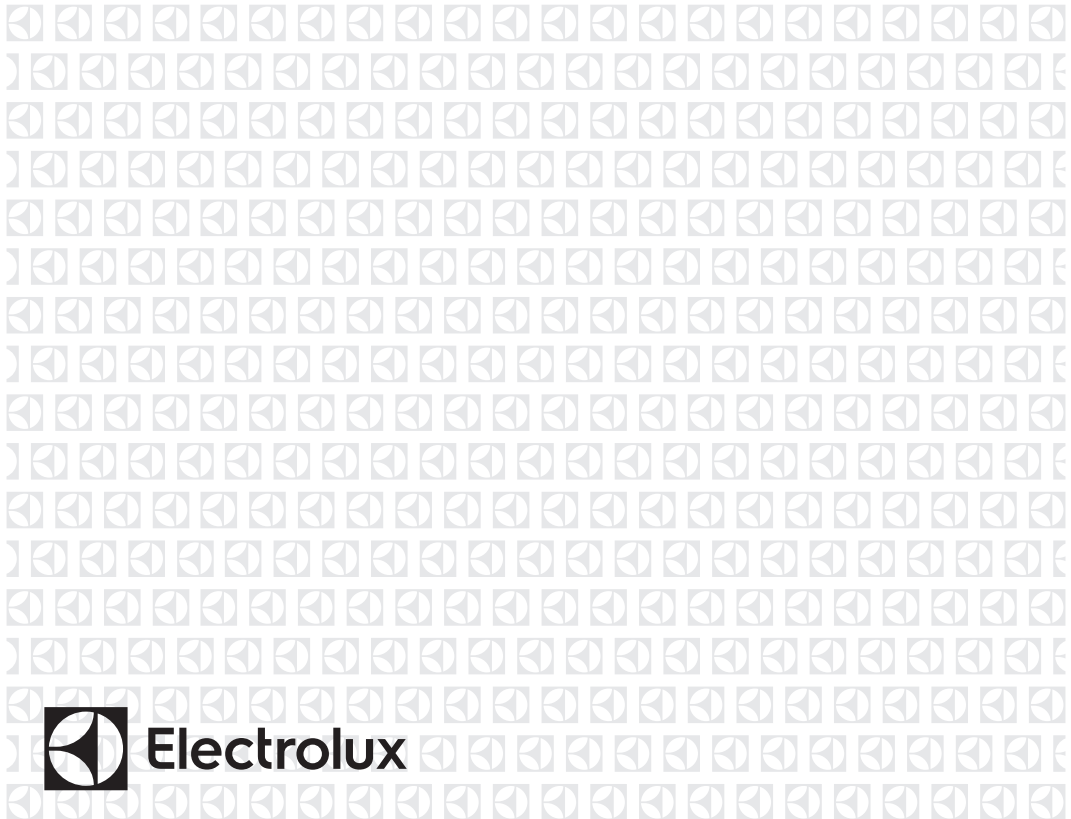

|           |                       |                          |     |
|-----------|-----------------------|--------------------------|-----|
| <b>CZ</b> | Vinotéka              | Návod k použití          | 2   |
| <b>DA</b> | Vinkøler              | Brugsanvisning           | 20  |
| <b>EN</b> | Wine cellar           | User Manual              | 38  |
| <b>ET</b> | Veinikülmik           | Kasutusjuhend            | 56  |
| <b>FI</b> | Viinikaappi           | Käyttöohje               | 74  |
| <b>FR</b> | Cave à vin            | Manuel d'utilisation     | 92  |
| <b>IT</b> | Cantina               | Manuale per l'utente     | 110 |
| <b>LT</b> | Vyno šaldytuvas       | Naudojimo instrukcija    | 128 |
| <b>LV</b> | Vīna skapis           | Lietotāja rokasgrāmata   | 146 |
| <b>NO</b> | Vinskap               | Bruksanvisning           | 164 |
| <b>PL</b> | Chłodziarka do wina   | Instrukcja obsługi       | 182 |
| <b>RO</b> | Răcitor pentru vinuri | Manualul utilizatorului  | 200 |
| <b>RU</b> | Холодильник для вина  | Руководство пользователя | 218 |
| <b>SK</b> | Vínna pivnica         | Používateľská príručka   | 236 |
| <b>SV</b> | Vinkyl                | Bruksanvisning           | 254 |



**Electrolux**

## OBSAH

|                                   |    |
|-----------------------------------|----|
| BEZPEČNOSTNÍ INFORMACE.....       | 3  |
| BEZPEČNOSTNÍ POKYNY .....         | 4  |
| POPIS SPOTŘEBIČE .....            | 6  |
| OVLÁDACÍ PANEL.....               | 6  |
| DENNÍ POUŽÍVÁNÍ.....              | 7  |
| INSTALACE .....                   | 10 |
| PÉČE A ÚDRŽBA.....                | 13 |
| ODSTRAŇOVÁNÍ ZÁVAD.....           | 14 |
| ZVUKY .....                       | 16 |
| TECHNICKÉ INFORMACE.....          | 17 |
| DOPADY NA ŽIVOTNÍ PROSTŘEDÍ ..... | 18 |

## PRO DOKONALÉ VÝSLEDKY

Děkujeme vám, že jste si zvolili výrobek značky Electrolux. Aby vám bezchybně sloužil mnoho let, vyrobili jsme jej s pomocí inovativních technologií, které usnadňují život, a vybavili jsme jej funkcemi, které u obvyklých spotřebičů nenajdete. Stačí věnovat pár minut čtení a zjistíte, jak z něho získat co nejvíce.

### Navštivte naše stránky ohledně:



Rady ohledně používání, brožury, poradce při potížích a servisní informace získáte na: [www.electrolux.com](http://www.electrolux.com)



Zaregistrujte si váš spotřebič pro lepší servis na: [www.electrolux.com/productregistration](http://www.electrolux.com/productregistration)



Příslušenství, spotřební materiál a originální náhradní díly pro váš spotřebič nakoupíte na: [www.electrolux.com/shop](http://www.electrolux.com/shop)

## PÉČE O ZÁKAZNÍKY A SERVIS

Doporučujeme používat originální náhradní díly.

Při kontaktu se servisním střediskem se ujistěte, že máte k dispozici následující údaje:

Model, výrobní číslo (PNC), sériové číslo.

Tyto informace jsou uvedeny na typovém štítku.

 Upozornění / Důležité bezpečnostní informace.

 Všeobecné informace a rady.

 Poznámky k ochraně životního prostředí.

Změny vyhrazeny.



## BEZPEČNOSTNÍ INFORMACE

Tento návod si pečlivě přečtete ještě před instalací spotřebiče a jeho prvním použitím. Výrobce nezodpovídá za škody a zranění způsobená nesprávnou instalací. Návod k použití vždy uchovávejte spolu se spotřebičem pro jeho budoucí použití.

### Bezpečnost dětí a postižených osob

- Tento spotřebič mohou používat děti od 8 let věku a osoby se sníženými fyzickými, smyslovými nebo duševními schopnostmi nebo osoby bez patřičných zkušeností a znalostí, pouze pokud tak činí pod dozorem nebo vedením, které zohledňuje bezpečný provoz spotřebiče, a pokud rozumí rizikům spojeným s provozem spotřebiče.
- Nenechte děti hrát si se spotřebičem.
- Všechny obaly uschovejte z dosahu dětí.
- Čištění a uživatelskou údržbu spotřebiče by neměly provádět děti bez dozoru.

### Všeobecné bezpečnostní informace

- Tento spotřebič je určen pro použití v domácnosti a pro následující způsoby použití:
  - Ve farmářských domech, v kuchyňkách pro zaměstnance v obchodech, kancelářích a jiných pracovních prostředích
  - Pro zákazníky hotelů, motelů, penzionů a jiných ubytovacích zařízení
- Tento spotřebič používejte výhradně k uchovávání vín.
- Udržujte volně průchodné větrací otvory na povrchu spotřebiče nebo kolem vestavěného spotřebiče.
- K urychlení odmrazování nepoužívejte mechanické ani jiné pomocné prostředky, které nejsou doporučeny výrobcem.
- Nepoškožte chladicí okruh.
- V prostoru chladicích spotřebičů nepoužívejte jiné elektrické přístroje, než typy schválené k tomuto účelu výrobcem.
- K čištění spotřebiče nepoužívejte proud vody nebo páru.
- Vyčistěte spotřebič vlhkým měkkým hadrem. Používejte pouze neutrální mycí prostředky. Nepoužívejte prostředky s drsnými částicemi, drátěnky, rozpouštědla nebo kovové předměty.
- V tomto spotřebiči neuchovávejte výbušné směsi, jako např. aerosolové spreje s hořlavým hnacím plynem.

- Jestliže je poškozený napájecí kabel, smí ho vyměnit pouze výrobce, servisní technik nebo osoba s podobnou příslušnou kvalifikací, jinak by mohlo dojít k úrazu.

## BEZPEČNOSTNÍ POKYNY

### Instalace



#### **VAROVÁNÍ!**

Tento spotřebič smí instalovat jen kvalifikovaná osoba.

- Odstraňte veškerý obalový materiál.
- Poškozený spotřebič neinstalujte ani nepoužívejte.
- Řiďte se pokyny k instalaci dodanými spolu s tímto spotřebičem.
- Při přemísťování spotřebiče buďte vždy opatrní, protože je těžký. Vždy noste ochranné rukavice.
- Přesvědčte se, že vzduch může okolo spotřebiče volně proudit.
- Počkejte alespoň čtyři hodiny, než spotřebič připojíte k napájení. Olej tak může natéct zpět do kompresoru.
- Neinstalujte spotřebič v blízkosti topidel, sporáků, trub či varných desek.
- Zadní stěna spotřebiče musí být umístěna směrem ke zdi.
- Neinstalujte spotřebič tam, kde by se dostal do přímého slunečního světla.
- Neinstalujte spotřebič v příliš vlhkých či příliš chladných místech, jako jsou přístavby, garáže či vinné sklepy.
- Při přemísťování spotřebiče jej nadzdvihněte za přední okraj, abyste zabránili poškrábání podlahy.

### Připojení k elektrické síti



#### **VAROVÁNÍ!**

Hrozí nebezpečí požáru nebo úrazu elektrickým proudem.

- Spotřebič musí být uzemněn.
- Veškerá elektrická připojení by měla být provedena kvalifikovaným elektrikářem.
- Zkontrolujte, zda údaje o napájení na typovém štítku souhlasí s parametry elektrické sítě. Pokud tomu tak není, obraťte se na elektrikáře.

- Vždy používejte správně instalovanou síťovou zásuvku s ochranou proti úrazu elektrickým proudem.
- Nepoužívejte rozbočovací zástrčky ani prodlužovací kabely.
- Dbejte na to, abyste nepoškodili elektrické součásti (např. napájecí kabel, síťovou zástrčku, kompresor). Při výměně elektrických součástí se obraťte na servisní středisko či elektrikáře.
- Napájecí kabel musí zůstat pod úrovní síťové zástrčky.
- Síťovou zástrčku zapojte do síťové zásuvky až na konci instalace spotřebiče. Po instalaci musí zůstat síťová zástrčka nadále dostupná.
- Neodpojujte spotřebič ze zásuvky tahem za kabel. Vždy tahejte za zástrčku.

### Použití spotřebiče



#### **VAROVÁNÍ!**

Hrozí nebezpečí zranění, popálení, úrazu elektrickým proudem nebo požáru.

- Neměňte technické parametry tohoto spotřebiče.
- Do spotřebiče nekládejte jiná elektrická zařízení (jako např. výrobky zmrzliny), pokud nejsou výrobcem označena jako použitelná.
- Dbejte na to, abyste nepoškodili chladicí okruh. Obsahuje isobutan (R600a) - zemní plyn, který je dobře snášen životním prostředím. Tento plyn je hořlavý.
- Pokud dojde k poškození chladicího okruhu, ujistěte se, že se v místnosti nenachází zdroje otevřeného ohně či možného vznícení. Místnost vyvětrejte.
- Zabraňte kontaktu horkých předmětů s plastovými částmi spotřebiče.
- Do mrazicího oddílu nekládejte sycené nápoje. V nádobě takových nápojů by vznikl přetlak.





- Ve spotřebiči neuchovávejte hořlavé plyny a kapaliny.
- Do spotřebiče, do jeho blízkosti nebo na spotřebič neumisťujte hořlavé předměty nebo předměty obsahující hořlavé látky.
- Nedotýkejte se kompresoru či kondenzátoru. Jsou horké.

### Vnitřní osvětlení

- Typ žárovky použitý v tomto spotřebiči není vhodný pro osvětlení místnosti.

### Čištění a údržba



#### **VAROVÁNÍ!**

Hrozí nebezpečí poranění nebo poškození spotřebiče.

- Před čištěním nebo údržbou spotřebič vždy vypněte a vytáhněte síťovou zástrčku ze zásuvky.
- Tento spotřebič obsahuje uhlovodíky v chladicí jednotce. Údržbu a doplnění jednotky smí provádět pouze kvalifikovaná osoba.
- Pravidelně kontrolujte vypouštěcí otvor spotřebiče a v případě potřeby jej vyčistěte. Jestliže je otvor ucpaný, bude se na dně spotřebiče shromažďovat voda.

### Likvidace



#### **VAROVÁNÍ!**

Hrozí nebezpečí úrazu či udušení.

- Odpojte spotřebič od elektrické sítě.
- Odřízněte a vyhodte síťový kabel.
- Odstraňte víko, abyste zabránili uvěznění dětí a domácích zvířat ve spotřebiči.
- Chladicí okruh a izolační materiály tohoto spotřebiče neškodí ozonové vrstvě.
- Izolační pěna obsahuje hořlavé plyny. Pro informace ohledně správné likvidace spotřebiče se obraťte na místní úřady.
- Nepoškozujte část chladicí jednotky, která se nachází blízko výměníku tepla.

## POPIS SPOTŘEBIČE

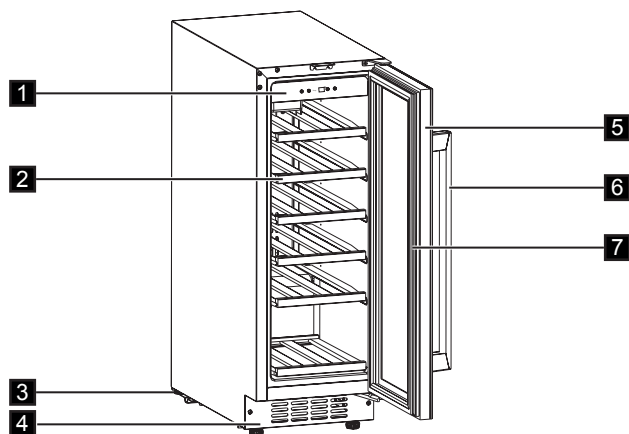

- |                   |                               |
|-------------------|-------------------------------|
| 1. Ovládací panel | 5. Dveře z temperovaného skla |
| 2. Police         | 6. Držadlo                    |
| 3. Nohy           | 7. Těsnění                    |
| 4. Ozdobný rám    |                               |

## OVLÁDACÍ PANEL

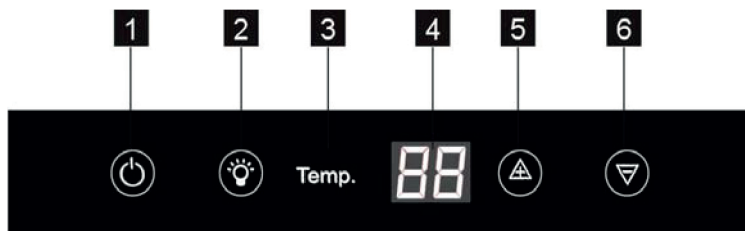

- |                       |                           |
|-----------------------|---------------------------|
| 1. Hlavní vypínač     | 4. Displej                |
| 2. Tlačítko osvětlení | 5. Tlačítko vyšší teploty |
| 3. Ukazatel teploty   | 6. Tlačítko nižší teploty |





## Zapnutí spotřebiče

Spotřebič se zapíná následujícím postupem:

1. Síťovou zástrčku zasuňte do zásuvky.
2. Pokud je displej vypnutý, stiskněte tlačítko ZAP/VYP.
3. Na displeji se zobrazí výchozí teplota (12 °C).

Chcete-li zvolit jinou teplotu, řiďte se pokyny v oddíle „Regulace teploty“.

Při každém stisknutí tlačítka  nebo  se nastavení teploty zvýší nebo sníží o 1 °C. Když nastavení teploty dosáhne horní hranice 18 °C a spodní hranice 5 °C, nastavení teploty se již nebude zvyšovat či snižovat.



Nepoužívejte čisticí prostředky nebo abrazivní prášky, které mohou poškodit povrch spotřebiče.

## Vypnutí spotřebiče

Spotřebič se vypíná následujícím postupem:

1. Stiskněte tlačítko ZAP/VYP na 5 sekund.
2. Displej se vypne.
3. Spotřebič odpojte od elektrické sítě vytáhnutím zástrčky ze síťové zásuvky.

## Regulace teploty

Nastavenou teplotu ve vinotéce lze změnit pomocí tlačítek regulace teploty.

# DENNÍ POUŽÍVÁNÍ

## Čištění

Před prvním použitím spotřebiče vymyjte vnitřek a veškeré vnitřní příslušenství vlažnou vodou s trochou neutrálního mycího prostředku, abyste odstranili typický pach nového výrobku, pak vše důkladně vytřete do sucha.



## USKLADNĚNÍ VÍN

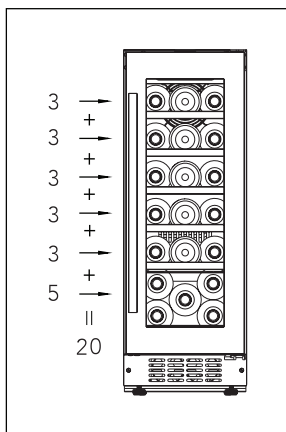

(pro 750ml lahve Bordeaux)  
Max: 20 lahví

- Standardně

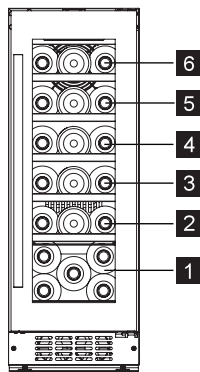

Plné police (poloha 2/3/4/5/6)

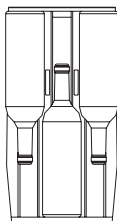

Teplotu lze nastavit v rozsahu +5 až +18 °C. Ta je ideální pro vína.  
Skladovací doba u vín závisí na jejich stáří, druhu hroznů, obsahu alkoholu a podílu fruktózy a tříslovin. V době nákupu zkontrolujte, zda je víno již stažené nebo zda bude stárnutím nabývat na kvalitě.

Navrhované teploty uchovávání:

- Vína Champagne/Prosecco a šumivá vína nebo sekty +6 až +8 °C
- Bílá vína +10 až +12 °C
- Růžová vína +12 až +16 °C
- Červená vína +14 až +18 °C

K uskladnění až 20 lahví bordeaux (0,75 l) při vložení tří lahví do polohy 2/3/4/5/6 a vložení pěti lahví do polohy 1. Vkládejte způsobem znázorněným na níže uvedených obrázcích.

Poloviční police (poloha 1)

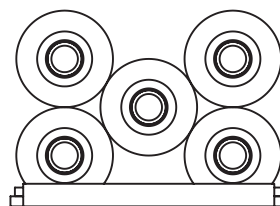



- S vlhčicí miskou

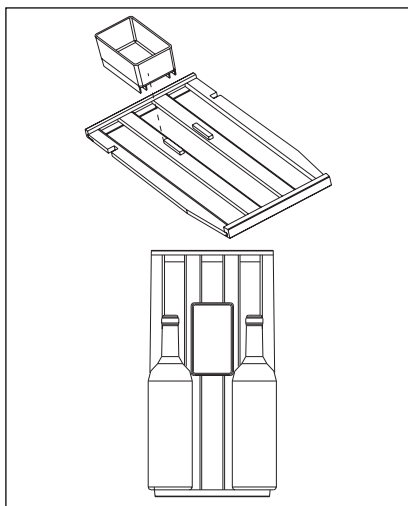

Uvnitř vinotéky se na horní polici nachází vlhčicí miska. Nalítím trochy vody do misky lze zabránit příliš nízké vlhkosti vzduchu. Horní polici lze polohou zaměnit za ostatní police. Vlhčicí misku lze vyjmout. Horní police s vlhčicí miskou pojme dvě lahve a bez vlhčicí misky pojme tři lahve.

- Vyjmutí polic

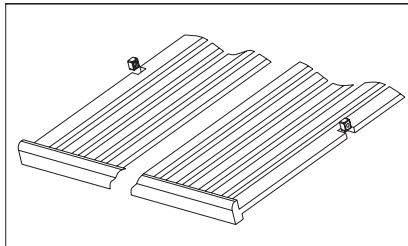

K vyjmutí libovolné police z oddílu s kolejničkami posuňte polici do polohy, kde se zářezy v dřevěné polici nacházejí přímo pod plastovým sloupkem, a poté ji zvedněte a vytáhněte.

K výměně police zopakujte výše uvedené kroky v opačném pořadí.

## INSTALACE

### Umístění

Okolo spotřebiče musí být dostatečná cirkulace vzduchu, aby se zabránilo jeho přehřívání. K dosažení dostatečného větrání se řiďte pokyny k instalaci. Spotřebič instalujte na místě, jehož okolní teplota odpovídá klimatické třídě uvedené na typovém štítku spotřebiče:

| Klimatická třída | Okolní teplota   |
|------------------|------------------|
| SN               | +10 °C až +32 °C |
| N                | +16 °C až +32 °C |
| ST               | +16 °C až +38 °C |
| T                | +16 °C až +43 °C |

### Připojení k elektrické síti



#### POZOR!

Jakékoli elektrická práce, nutné pro zapojení tohoto spotřebiče, smí provádět pouze kvalifikovaný elektrikář nebo osoba s příslušným oprávněním.



#### VAROVÁNÍ!

Tento spotřebič musí být uzemněn. Výrobce odmítá jakoukoli odpovědnost v případě, že nebyla dodržena tato bezpečnostní opatření.

Pokud vám nejsou pokyny ohledně uzemnění spotřebiče zcela jasné nebo pokud máte pochyby o tom, zda je spotřebič řádně uzemněný, obraťte se na kvalifikovaného elektrikáře nebo servisního technika. Spotřebič smí být připojen k síti až po ověření, že napětí a frekvence uvedené na typovém štítku odpovídají napětí v domácí síti.



#### VAROVÁNÍ!

Před zapojením a instalací spotřebiče doporučujeme vyčkat čtyři hodiny, aby mohlo chladivo natéct zpět do kompresoru.

Tento spotřebič musí být uzemněn. Zástrčka napájecího kabelu je k tomuto účelu vybavena příslušným kontaktem. Pokud není domácí síťová zásuvka uzemněná, připojte spotřebič k samostatnému uzemnění v souladu s platnými předpisy. obraťte se na kvalifikovaného elektrikáře.

### Instalační rozměry (mm) a ventilační požadavky

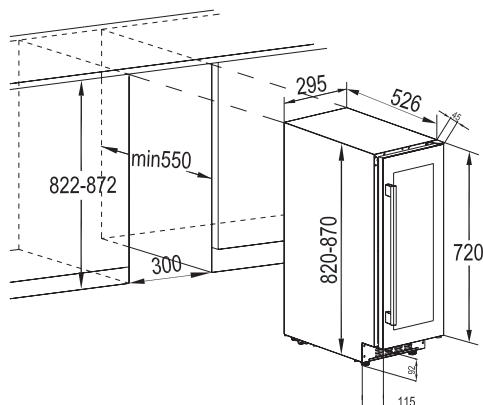



## Instalace horní konzoly

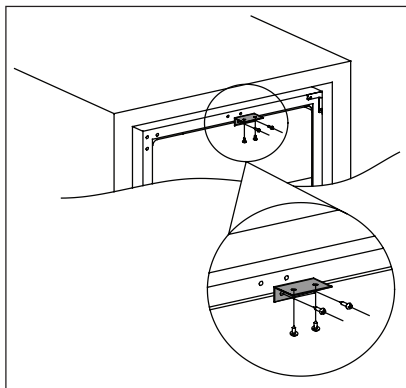

K instalaci horní konzoly na vrchní část vinotěky použijte dva šrouby a poté zatlačte vinotěku do skříňe a pomocí dvou šroubů připevněte konzolu na skříň. Níže je uvedené referenční vyobrazení.

## Vyrovnání

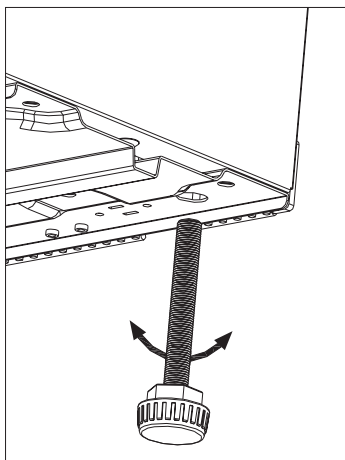

Při umístění spotřebiče zajistěte, aby stál vodorovně. Můžete ho vyrovnat seřízením dvou dolních předních nožiček.

## Změna směru otvírání dveří

Stranu, na kterou se dveře otevírají, lze změnit z pravé strany (nastavení z výroby) na levou.



### **VAROVÁNÍ!**

Před každou činností vytáhněte zástrčku ze síťové zásuvky.



Před provedením jakéhokoliv úkonu zkontrolujte, zda je spotřebič prázdný. Pokud není prázdný, přesuňte potraviny na místo s vhodnou teplotou pro řádné skladování potravin.



### **POZOR!**

K provedení následujícího postupu doporučujeme přizvat další osobu, která bude dveře spotřebiče v průběhu práce držet.

Pokud to místo instalace vyžaduje.  
Nástroje, které budete potřebovat:

1. Křížový šroubovák
2. Nůž na tmel nebo tenký plochý šroubovák

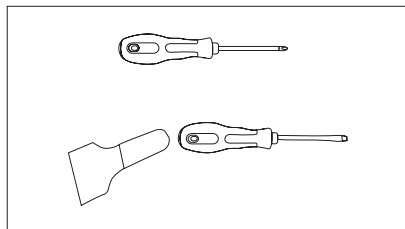

Než začnete, položte vinotěku na zadní stranu, čímž získáte přístup k její spodní straně. Měli byste ji položit na měkkou balicí pěnu nebo podobný materiál, abyste zabránili poškození chladicího potrubí na zadní straně vinotěky.

3. Vinotěku postavte, otevřete dveře, vyjměte police a zavřete ji (čímž se zabrání poškození polic).
4. Odstraňte spodní závěs vyšroubováním čtyř zajišťovacích šroubů. Při odstraňování šroubů dávejte pozor, abyste sklo dveří drželi pevně.

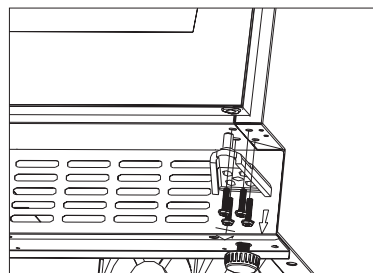

5. Šetrně sejměte horní dveře a položte je na neškrábavý povrch vnější stranou vzhůru, abyste zabránili riziku poškození.

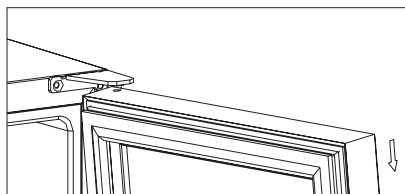

**POZNÁMKA:** Při demontáži dveří dávejte pozor na podložky mezi středním závěsem a spodní částí dveří mrazničky, které se mohou přichytit ke dveřím. Neztraťte je.

6. Odšroubujte horní závěs v pravém horním rohu vinotěky a poté pomocí nože na tmel nebo tenkého plochého šroubováku odstraňte krytku otvoru pro šroub v levém rohu vinotěky a zakryjte otvory na pravé straně.

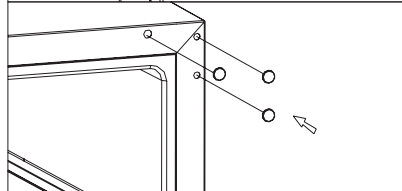
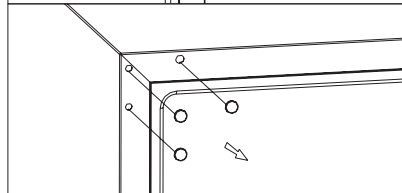
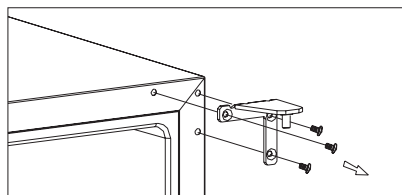

7. Našroubujte alternativní levý horní závěs (zahnutý do fitinků) do levého horního rohu vinotěky a pevně jej zajistěte.

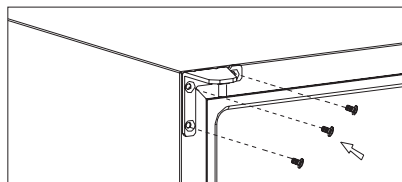



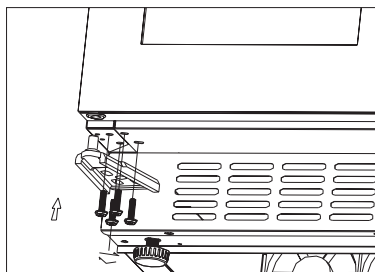

8. Otočte dveře o 180° a poté přemístěte dveře do požadované polohy. Poté našroubujte sestavu dolního závěsu do vyhrazené levé polohy a utáhněte ji po vyrovnání dveří.

**POZOR!**

Postavte spotřebič na místo, vyrovnějte jej, počkejte alespoň čtyři hodiny a poté jej zapojte do elektrické zásuvky.

## PÉČE A ÚDRŽBA

**POZOR!**

Před každou údržbou nebo čištěním spotřebič odpojte od elektrické sítě.



Tento spotřebič obsahuje uhlovodíky v chladicí jednotce; údržbu a doplnění smějí provádět pouze oprávnění technik.

- Při čištění oblasti ovládacích prvků nebo jakýchkoliv elektrických částí vyždímejte přebytečnou vodu z houbičky či hadru.
- Vnější části spotřebiče myjte teplou vodou s jemným tekutým mycím prostředkem.
- Pravidelně kontrolujte těsnění dveří a otírejte je, aby bylo čisté, bez usazených nečistot.
- Vše důkladně opláchněte a osušte.

### Pravidelné čištění

Spotřebič je nutné pravidelně čistit:



Nehýbejte s žádnými trubkami nebo kábelu uvnitř spotřebiče, netahejte za ně a nepoškozujte je. Nikdy nepoužívejte k čištění vnitřku spotřebiče mycí prostředky, abrazivní prášky, vysoce parfémované čisticí prostředky nebo vosková leštidla, protože mohou poškodit povrch a zanechat silný zápach.

- Vnitřní povrchy myjte roztokem teplé vody s jedlou sodou. Tento roztok by měl být vytvořen z cca dvou polévkových lžic jedlé sody a cca 1,13 l vody.



Dbejte na to, abyste nepoškodili chladicí systém.

Po čištění znovu připojte spotřebič k elektrické síti.

### Výměna žárovky

**VAROVÁNÍ!**

Varování! Pokud je LED žárovka vadná, NEMĚŇTE JI SAMI.

Pokud LED žárovku vymění osoba bez příslušné kvalifikace, existuje zde riziko poranění a vážných poruch.

LED žárovku musí vyměnit expert, aby se zabránilo jakýmkoliv škodám. Obraťte se na místní servisní středisko.

## Vyřazení z provozu

Když se spotřebič nepoužívá po delší dobu, učiňte následující opatření:

- **odpojte spotřebič od elektrické sítě.**
- vyjměte veškerý obsah.
- vyčistěte spotřebič a všechno příslušenství.
- nechte dveře otevřené, abyste zabránili vzniku nepříjemných pachů.



Vinotéku byste měli umístit do chladnější části místnosti, mimo dosah spotřebičů produkujících teplo a mimo přímý sluneční svit.

## Ochrana při výpadku napájení

K nápravě většiny výpadků proudu dochází v rámci několika hodin, a neměly by tak ovlivnit teplotu ve vašem spotřebiči, pokud omezíte četnost otevírání dveří na minimum. Pokud dojde k výpadku proudu na delší dobu, je zapotřebí učinit vhodné kroky k ochraně obsahu vašeho spotřebiče.

## ODSTRAŇOVÁNÍ ZÁVAD

Mnoho běžných závad vinotéky můžete vyřešit snadno, což vám ušetří náklady na možné přivolání servisu.

Vyzkoušejte níže uvedená doporučení, abyste zjistili, zda dokážete problém vyřešit, než zavoláte do servisu.

| Problém                           | Možná příčina                                   | Řešení  |
|-----------------------------------|---|---|
| Vinotéka nefunguje.               | Není zapojená do zásuvky.                       | Zapojte spotřebič do sítě.  |
|                                   | Spotřebič je vypnutý.                           | Zapněte spotřebič.  |
|                                   | Došlo ke spálení pojistky nebo sepnutí jističe. | Zapněte jistič nebo vyměňte pojistku.   |
| Vinotéka není dostatečně chladná. | Zkontrolujte nastavení teploty.                 | Ověřte nastavenou teplotu.  |
|                                   | Dveře nejsou zcela zavřené.                     | Projděte si opět postup nastavení dveří. (odst. 7.4)                                  |
|                                   | Těsnění dveří netěsní správně.                  | Vyčistěte těsnění dveří vlhkou houbičkou pomocí neutrálního mycího prostředku a vody. |



| Problém                        | Možná příčina   | Řešení  |
|--------------------------------|---|---|
| Kompresor funguje nepřetržitě. | Teplota místnosti je vyšší než normálně.                                      | Ověřte teplotu místnosti.   |
|                                | Otvírali jste příliš často dveře.   | Nenechávejte dveře otevřené déle, než je zapotřebí.   |
|                                | Dveře nejsou zcela zavřené.   | Zkontrolujte, zda jsou dveře zcela zavřené.   |
|                                | Těsnění dveří netěsní správně.  | Zkontrolujte stav těsnění a v případě potřeby jej vyčistěte vlhkou houbičkou pomocí neutrálního mycího prostředku a vody. |
| Osvětlení nefunguje.           | Spotřebič není zapojen do zásuvky.  | Zapojte spotřebič do sítě.  |
|                                | Došlo ke spálení pojistky nebo sepnutí jističe.                               | Zapněte jistič nebo vyměňte pojistku.   |
|                                | LED žárovka vyhořela.   | Kontaktujte servisní středisko.   |
|                                | Tlačítko osvětlení nefunguje.   | Kontaktujte servisní středisko.   |
| Příliš mnoho vibrací.          | Zkontrolujte, zda je vinotéka vyrovnaná.                                      | Vyrovnejte spotřebič.   |
| Příliš mnoho hluku.            | Rachotící zvuk může způsobovat průtok chladiva, jedná se však o normální jev. |   |
|                                | Smršťování a roztahování vnitřních stěn může vytvářet praskavé zvuky.         | Pokud se tyto zvuky zesilují, kontaktujte servisní středisko.   |
|                                | Vinotéka není vyrovnaná.  | Vyrovnejte spotřebič.   |
| Dveře nelze řádně zavřít.      | Vinotéka není vyrovnaná.  | Vyrovnejte spotřebič.   |
|                                | Těsnění je znečištěné.  | Vyčistěte těsnění dveří vlhkou houbičkou pomocí neutrálního mycího prostředku a vody.                                     |



## ZVUKY

Během normálního provozu vydává spotřebič různé zvuky (kompresor, cirkulace chladiva).

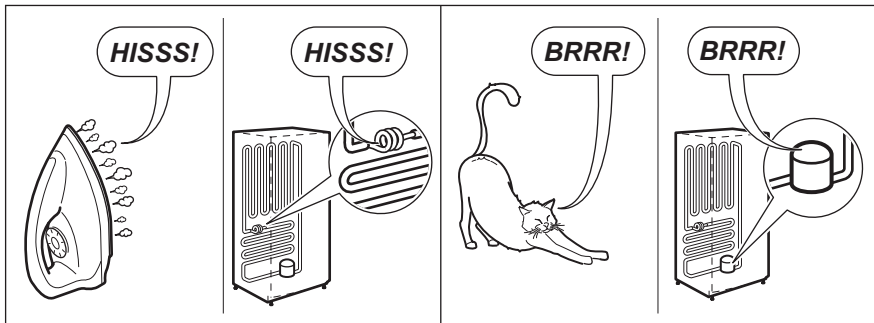
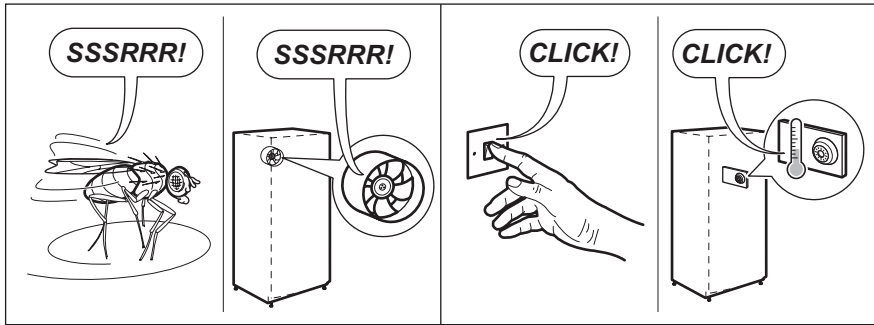
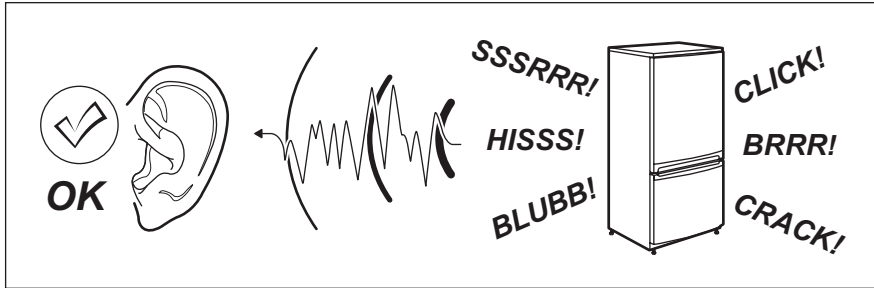

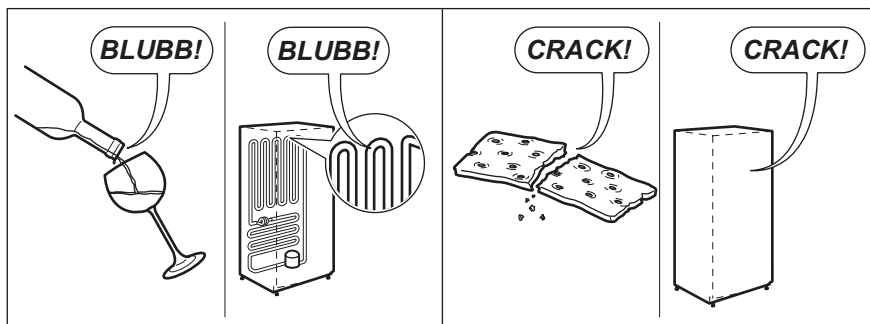

## TECHNICKÉ INFORMACE

### TECHNICKÉ ÚDAJE

| Rozměry prostoru pro instalaci |    |           |
|--------------------------------|----|-----------|
| Výška                          | mm | 822-870   |
| Šířka                          | mm | 300       |
| Hloubka                        | mm | 550       |
| Napětí                         | V  | 230 - 240 |
| Frekvence                      | Hz | 50        |

Technické údaje jsou uvedeny na typovém štítku umístěném na vnější nebo vnitřní straně spotřebiče a na energetickém štítku.



## DOPADY NA ŽIVOTNÍ PROSTŘEDÍ



Symbol  na výrobku nebo jeho obalu znamená, že tento výrobek nepatří do domácího odpadu. Je nutné jej odvézt do sběrného místa vhodného pro recyklaci elektrického a elektronického zařízení.

Zajištěním správné likvidace tohoto výrobku pomůžete zabránit případným negativním dopadům na životní prostředí a lidské zdraví, které by jinak mohly být způsobeny jeho nevhodnou likvidací.

Podrobnější informace o recyklaci tohoto spotřebiče získáte na místním obecním úřadu, středisku pro likvidaci domácího odpadu nebo v obchodě, kde jste tento spotřebič zakoupili.

### Obalové materiály

Materiály označené symbolem  jsou recyklovatelné. Všechny obaly zlikvidujte v příslušných kontejnerech k recyklaci.





## INDHOLD

|                                  |    |
|----------------------------------|----|
| OPLYSNINGER OM SIKKERHED.....    | 21 |
| ANVISNINGER VEDR. SIKKERHED..... | 22 |
| PRODUKTBESKRIVELSE.....          | 24 |
| BETJENINGSPANEL.....             | 24 |
| DAGLIG BRUG.....                 | 25 |
| INSTALLATION.....                | 28 |
| PLEJE OG VEDLIGEHOLDELSE.....    | 31 |
| FEJLFINDING.....                 | 32 |
| LYDE.....                        | 34 |
| TEKNISK INFORMATION.....         | 35 |
| MILJØHENSYN.....                 | 36 |

## FOR PERFEKTE RESULTATER

Tak fordi du valgte dette produkt fra Electrolux. Vi har skabt det, så du kan nyde en ulastelig funktionsevne i mange år med nyskabende teknologi, der gør livet lettere – funktioner, som du ikke finder i almindelige apparater. Brug et par minutter på at læse mere – så du kan få det bedste ud af det.

### Besøg vores websted for at:



Få rådgivning, brochurer, fejlfinding, serviceinformation:  
**[www.electrolux.com](http://www.electrolux.com)**



Registrer dit produkt for bedre service:  
**[www.electrolux.com/productregistration](http://www.electrolux.com/productregistration)**



Købe tilbehør, forbrugsvarer og originale reservedele til dit apparat:  
**[www.electrolux.com/shop](http://www.electrolux.com/shop)**

## KUNDEPLEJE OG SERVICE

Brug altid originale reservedele.

Sørg for at have følgende data tilgængelig, når du kontakter vores autoriserede servicecenter: Model, PNC, serienummer.

Du finder oplysningerne på maskinens typeskilt.



Advarsel /Forsigtig-Sikkerhedsanvisninger.



Generelle oplysninger og gode råd.



Miljøoplysninger.

Ret til ændringer uden varsel forbeholdes.



## OPLYSNINGER OM SIKKERHED

Læs brugsanvisningen grundigt, før apparatet installeres og tages i brug. Producenten er ikke ansvarlig, hvis en forkert installation og brug forårsager personskader og beskadigelser. Opbevar altid brugsanvisningen sammen med apparatet til eventuel fremtidig brug.

### Sikkerhed for børn og andre udsatte personer

- Apparatet kan bruges af børn fra 8 år og opefter samt af personer med nedsat fysisk, sensorisk eller psykisk funktionsevne, eller som mangler den nødvendige erfaring eller viden, hvis de er under opsyn eller er blevet instrueret i at bruge apparatet på en sikker måde, og hvis de forstår de medfølgende farer.
- Børn må ikke lege med apparatet.
- Opbevar al emballagen utilgængeligt for børn.
- Rengøring og vedligeholdelse må ikke udføres af børn uden overvågning.

### Generelt om sikkerhed

- Dette apparat er beregnet til husholdningsbrug eller lignende anvendelse, som f.eks.:
  - Stuehuse, kantineområder i butikker, på kontorer og i andre arbejdsmiljøer
  - Af kunder på hoteller, moteller, bed & breakfast og andre miljøer af indkvarteringstypen
- Brug kun dette apparat til opbevaring af vin.
- Sørg for, at der er frit gennemtræk gennem udluftninger, både i apparatets kabinet og i et evt. indbygningselement.
- Brug ikke mekanisk udstyr eller andre midler til at fremskynde afrimningen, bortset fra de midler, der anbefales af producenten.
- Undgå at beskadige kølekredsløbet.
- Brug ikke el-apparater indvendig i køleskabet, med mindre det er anbefalet af producenten.
- Undlad at bruge højtryksrensere eller damp til at rengøre apparatet.
- Rengør apparatet med en fugtig, blød klud. Brug kun neutrale rengøringsmidler. Brug ikke slibende midler, skuresvampe, opløsningsmidler eller metalgenstande.
- Opbevar ikke eksplosive stoffer, som f.eks. aerosolbeholdere med brændbar drivgas, i dette apparat.

- Hvis netledningen er beskadiget, skal den udskiftes af producenten, dennes serviceagent eller lignende kvalificerede personer for at undgå en fare.

## ANVISNINGER VEDR. SIKKERHED

### Installation



#### **ADVARSEL!**

Apparatet må kun installeres af en sagkyndig.

- Fjern al emballagen.
- Undlad at installere eller bruge et beskadiget apparat.
- Følg installationsvejledningen, der følger med apparatet.
- Vær altid forsigtig, når du flytter apparatet, da det er tungt. Brug altid sikkerhedshandsker.
- Sørg for, at luften kan cirkulere omkring apparatet.
- Vent mindst 4 timer, inden du slutter apparatet til strømforsyningen. Dette er for, at olien kan løbe tilbage i kompressoren.
- Installér ikke apparatet tæt på radiatorer eller komfurer, ovne eller kogeplader.
- Apparatets bagside skal anbringes mod væggen.
- Installér ikke apparatet, hvor der er direkte sollys.
- Installér ikke dette apparat på områder, der er for fugtige eller for kolde, som f.eks. udhuse, garager og vinkældere.
- Når du flytter apparatet, skal du løfte op i forkanten, så gulvet ikke bliver ridset.

### Tilslutning, el



#### **ADVARSEL!**

Risiko for brand og elektrisk stød.

- Apparatet skal tilsluttes strøm m/jord, jvf. Stærkstrømsreglementet.
- Alle elektriske tilslutninger skal udføres af en kvalificeret elektriker.
- Sørg for, at de elektriske data på typeskiltet svarer til strømforsyningen. Hvis det ikke er tilfældet, skal du kontakte en elektriker.

- Brug altid en korrekt monteret lovlig stikkontakt.
- Brug ikke adaptere med flere stik og forlængerledninger.
- Pas på, du ikke beskadiger de elektriske komponenter (f.eks. netstik, netledning, kompressor). Kontakt servicecenteret eller en elektriker for at skifte de elektriske komponenter.
- Netledningen skal være under niveauet for netstikket.
- Sæt først netstikket i stikkontakten ved installationens afslutning. Sørg for, at der er adgang til elstikket efter installationen.
- Undgå at slukke for apparatet ved at trække i netledningen. Tag altid selve netstikket ud af kontakten.

### Brug



#### **ADVARSEL!**

Risiko for personskade, forbrændinger, elektrisk stød eller brand.

- Apparatets specifikationer må ikke ændres.
- Anbring ikke el-apparater (f.eks. ismaskiner) i apparatet, medmindre det er angivet på apparatet som egnet af producenten.
- Vær omhyggelig med ikke at forårsage skade på kølekredsløbet. Det indeholder isobutan (R600a), en naturgas med høj biologisk nedbrydelighed. Denne gas er brandbar.
- Hvis der opstår skader på kølekredsløbet, skal du sørge for, at der ikke er åben ild eller antændelseskilder i rummet. Luft ud i rummet.
- Lad ikke varme ting røre apparatets plastdele.
- Sæt ikke drikkevarer med kulsyre (brus) i fryserafdelingen. Dette vil skabe tryk på drikkevarerne.



- Opbevar ikke brandfarlig gas og væsker i apparatet.
- Undlad at bruge brændbare produkter eller ting, der er fugtet med brændbare produkter, i apparatet eller i nærheden af eller på dette.
- Rør ikke ved kompressoren eller kondensatoren. De er varme.

### Indvendigt lys

- Den type lampe, der bruges i dette apparat, er ikke egnet til oplysning i almindelige rum

### Vedligeholdelse og rengøring



#### **ADVARSEL!**

Risiko for skader på mennesker eller apparat.

- Sluk for apparatet, og tag stikket ud af kontakten inden vedligeholdelse.
- Apparatets kølesystem indeholder kulbrinter. Kun en faguddannet person må udføre vedligeholdelse og opladning af enheden.
- Undersøg jævnligt apparatets afløb, og rengør det, hvis det er nødvendigt. Hvis afløbet er blokeret, ophobes afrymningsvandet i bunden af apparatet.

### Bortskaffelse



#### **ADVARSEL!**

Risiko for personskade eller kvælning.

- Tag stikket ud af kontakten.
- Klip elledningen af, og kassér den.
- Fjern låget, så børn og kæledyr ikke kan blive lukket inde i apparatet.
- Apparatets kølekredsløb og isoleringsmaterialer er ozonvenlige.
- Isoleringsskummet indeholder brændbar gas. Kontakt din genbrugsplads ang. oplysninger om, hvordan apparatet bortskaffes korrekt.
- Undgå at beskadige delene til køleenheden, der befinder sig i nærheden af varmeveksleren.

## PRODUKTBESKRIVELSE

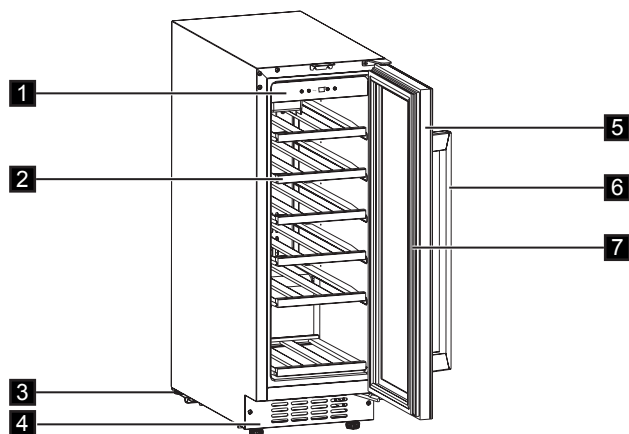

- |                    |                    |
|--------------------|--------------------|
| 1. Betjeningspanel | 5. Hærdet glaslåge |
| 2. Hylde           | 6. Håndtag         |
| 3. Ben             | 7. Pakning         |
| 4. Dekorativ ramme |                    |

## BETJENINGSPANEL

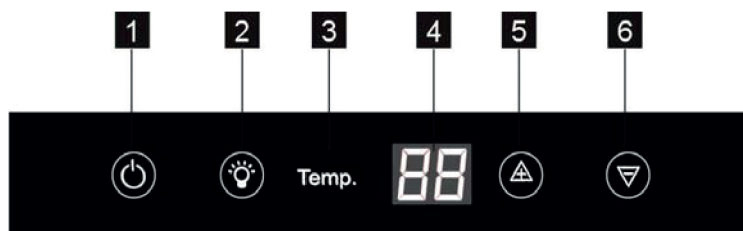

- |                    |                                    |
|--------------------|------------------------------------|
| 1. Effektknap      | 4. Display                         |
| 2. Lyskontakt      | 5. Knap til øgning af temperatur   |
| 3. Temperaturlampe | 6. Knap til sænkning af temperatur |



## Aktivering

Følg disse trin for at tænde for apparatet:

1. Sæt stikket i stikkontakten.
2. Tryk på TÆND-/SLUK-knappen, hvis displayet er slukket.
3. Displayet viser den indstillede standardtemperatur (12°C).

Se under "Indstilling af temperatur" for at ændre temperaturen.

## Deaktivering

Følg disse trin for at slukke for apparatet:

1. Tryk på TÆND-/SLUK-knappen i 5 sekunder.
2. Displayet slukkes.
3. Tag stikket ud af kontakten for at afbryde apparatet fra elnettet.

## Indstilling af temperatur

Vinkølerens temperatur kan indstilles ved at trykke på temperaturvælgerne.

Hvert tryk en gang på  $\triangle$  eller  $\nabla$  knappen vil temperaturindstillingen stige eller falde 1 °C. Når temperaturindstillingen når den øvre grænse på 18°C og nedre grænse på 5°C, bliver temperaturindstillingen ikke øget eller sænket.



Brug ikke sulfosæbe eller skuremiddel. Det vil skade overfladen.

# DAGLIG BRUG

## Rengøring

Inden apparatet tages i brug vaskes det indvendig (inkl. tilbehør) med lunkent vand tilsat neutral sæbe for at fjerne den typiske lugt af nyt apparat. Tør grundigt efter.



## VINOPBEVARING

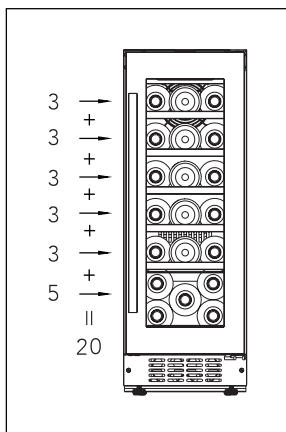

(for 750 ml Bordeaux flasker)  
Maks.: 20 flasker

- Standard

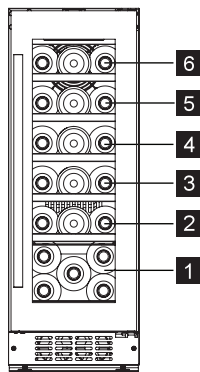

Fulde hylde (niveau 2/3/4/5/6)

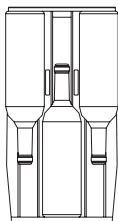

Temperaturen kan justeres mellem +5 og + 18 °C. Det er ideelt for vin.

Vins holdbarhed afhænger af vinens alder, druesort, alkoholprocent, samt indhold af frugtsyre og garvesyre.

Kontrollér på købstidspunktet, om vinen allerede er lagret, eller om den bliver forbedret med tiden.

Foreslået opbevaringstemperatur:

- Champagne/Prosecco og mousserende vin +6 til +8°C
- Hvidvin +10 til +12°C
- Rosévin +12 til +16°C
- Rødvín +14 til +18°C

Til opbevaring af op til 20 bordeaux-flasker (0,75 cl) med placering af 3 flasker på niveau 2/3/4/5/6, med placering af 5 flasker på niveau 1. Stilles som vist på billederne herunder.

Halv hylde (niveau 1)

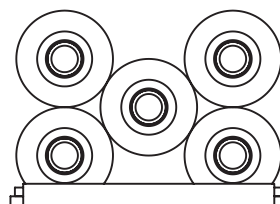



- Med fugtkasse

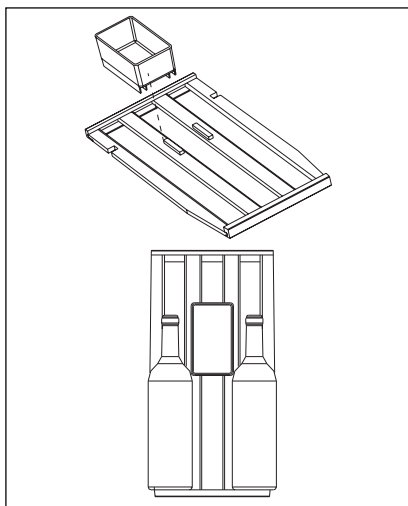

Inden i vinkøleren er der en fugtkasse på den øverste hylde. Ved at hælde noget vand i kassen forhindres der for lav luftfugtighed. Den øverste hylde kan byttes ud med andre hylder. Fugtkassen kan fjernes. På den øverste hylde med fugtkasse kan der placeres 2 flasker, og uden fugtkassen kan der placeres 3 flasker

- Fjernelse af hylder

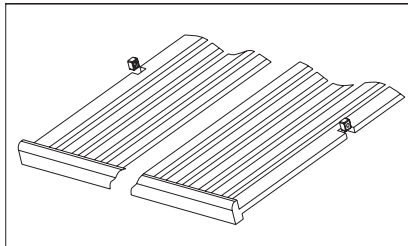

For at fjerne en eller flere af hylderne fra stativafdelingen skal du flytte hylden til den position, hvor fordybningen af træhylden er nøjagtigt under plastikstolpen og derefter løfte den op og ud.

For at udskifte hylden skal du gentage ovenstående trin i modsat rækkefølge.

## INSTALLATION

### Placering

Der skal være tilstrækkelig luftudskiftning rundt om apparatet for at forhindre overophedning. Følg installationsvejledningen for at sikre tilstrækkelig ventilation.

Apparatet skal installeres et sted, hvor rumtemperaturen passer til den anførte klimaklasse på apparatets typeskilt:

| Klimaklasse | Omgivelsestemperatur |
|-------------|----------------------|
| SN          | +10° til +32°        |
| N           | +16° til +32°        |
| ST          | +16° til +38°        |
| T           | +16° til +43°        |

### Tilslutning, el



#### PAS PÅ!

Eventuelt elarbejde skal udføres af en autoriseret installatør eller en anden fagkyndig person.



#### ADVARSEL!

Apparatet skal tilsluttes jord. Producenten fralægger sig ethvert ansvar ved manglende overholdelse af disse sikkerhedsregler.

Kontakt en kvalificeret elektriker eller servicetekniker, hvis instruktionerne til jordtilslutning ikke kan forstås fuldstændigt, eller hvis der er tvivl om, hvorvidt apparatet er sluttet korrekt til jord. Inden tilslutning til lysnettet skal det kontrolleres, at spændingen og frekvensen på mærkepladen svarer til boligens forsyningsstrøm.



#### ADVARSEL!

Vi anbefaler, at du venter 4 timer, inden du tilslutter og installerer apparatet, for at kølemidlet kan flyde tilbage i kompressoren.

Apparatet skal ekstrabeskyttes, jvf. Stærkstrømsreglementet. Stikket på netledningen har en kontakt til dette formål.

Hvis der ikke er jord på stikkontakten, tilsluttes apparatet en særskilt jordforbindelse i h.t. Stærkstrømsreglementet. Spørg en autoriseret installatør til råds.

### Installationsdimensioner (mm) og ventilationskrav

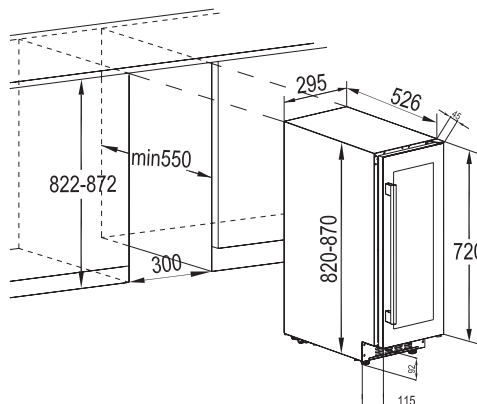





## Installation af det øverste beslag

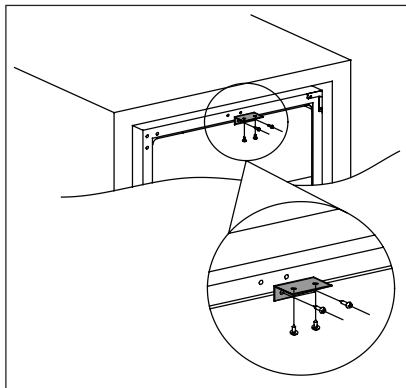

Brug to skruer til at installere det øverste beslag øverst på vinkøleren, og skub derefter vinkøleren ind i skabet, og brug to skruer til at fastgøre det øverste beslag på skabet. Nedenstående illustration til reference.

## Nivellering

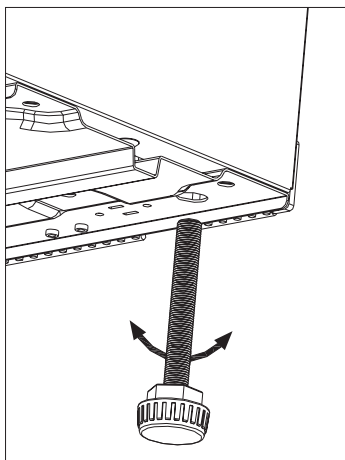

Sørg under placeringen for, at apparatet står lige. Dette kan opnås ved hjælp af to justerbare fødder nederst foran.

## Vending af dør

Siden, hvor døren åbnes, kan skiftes fra højre (som leveret) til venstre.



### ADVARSEL!

Inden du udfører indgreb, skal du tage stikket ud af stikkontakten.



Inden du udfører indgreb, skal du sørge for, at apparatet er tomt. Hvis ikke, bedes du flytte alle varer til den rette temperatur af hensyn til korrekt opbevaring af fødevarer.



### PAS PÅ!

For at udføre følgende indgreb anbefaler vi, at de foretages med en anden person, der holder godt fast i apparatets døre under indgrebene.



Hvis installationsstedet kræver det.  
Du får brug for følgende værktøj:

1. Korsformet skruetrækker
2. Kittekniv eller tynd skruetrækker

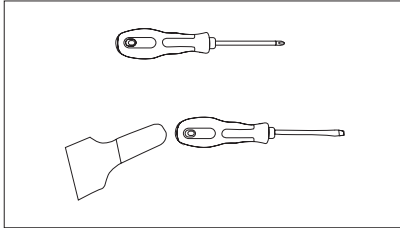

Inden du begynder at lægge vinkøleren på ryggen for at få adgang til bunden, bør du hvile den på blød skumemballage eller lignende materiale for at undgå at beskadige kølerørene bag på vinkøleren.

3. Stil vinkøleren, åbn døren og fjern hylderne og luk den (så du undgår at beskadige hylderne).
4. Fjern det nederste hængsel ved at løsne de fire låseskruer. Sørg for at holde godt fast i glasdøren, efter du har fjernet skruerne.

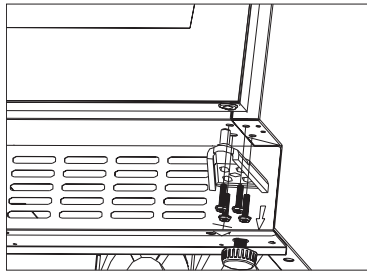

5. Fjern forsigtigt den øverste dør, og stil den på en ikke-ridsende overflade med ydersiden opad for at undgå risiko for skader.

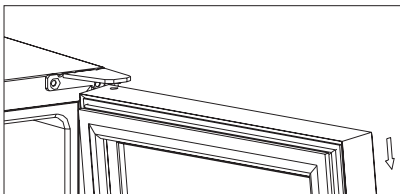

**BEMÆRK:** Når du fjerner døren, skal du holde øje med skive(r) mellem det midterste hængsel og bunden af fryserdøren, der kan sætte sig fast til døren. Mist dem ikke.

6. Løsn det øverste hængsel, som er øverst til højre på vinkøleren, og brug en kittekniv eller en tynd skruetrækker til at åbne skruehullets dæksel, som er på det venstre hjørne af vinkøleren, og tildæk igen skruehullerne på højre side.

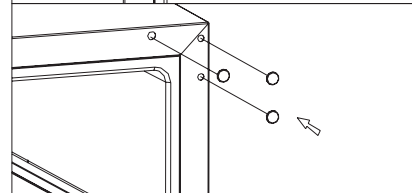
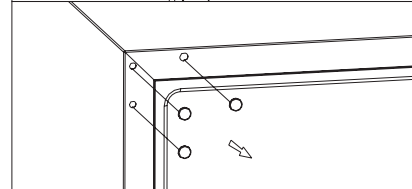
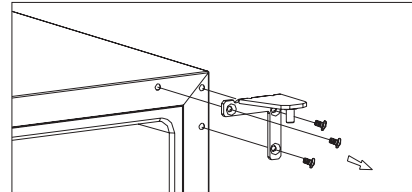

7. Skru det alternative venstre øverste hængsel (inkluderet i beslagene) på vinkølerens øverste venstre hjørne, og stram godt.

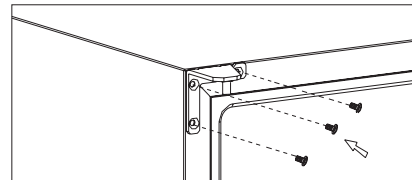

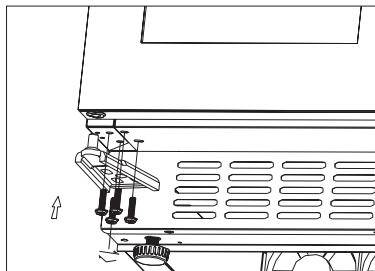

8. Drej døren 180°, og placer derefter døren i den ønskede position. Skru derefter den nederste hængselsamling på den venstre, tildelte position, og stram den efter døren er nivelleret.

**PAS PÅ!**

Genplacer, niveller apparatet, vent mindst fire timer, og slut det derefter til stikkontakten.

## PLEJE OG VEDLIGEHOLDELSE

**PAS PÅ!**

Kobl apparatet fra strømforsyningen, før der udføres nogen som helst form for vedligeholdelse.



Apparatets kølesystem indeholder kulbrinter, og service og påfyldning af kølemiddel må derfor kun udføres af en autoriseret tekniker.

- Vrid overskydende vand ud af svampen eller kluden, når du rengør kontrolområdet eller elektriske dele.
- Vask den udvendige køler med varmt vand og et mildt flydende opvaskemiddel.
- Efterse jævnlig dørpakningerne, og tør dem af, så de er rene og fri for belægninger.
- Skyl og tør grundigt af.

### Regelmæssig rengøring

Apparatet skal jævnlig rengøres:



Undgå at trække i, flytte eller beskadige evt. rør og/eller ledninger i skabet. Brug aldrig opvaskemiddel, skurepulver, stærkt parfumeret rengøringsmiddel eller voksprodukter til indvendig rengøring af skabet. Det skader overfladen og efterlader kraftig lugt.

- Vask de indvendige overflader med en opløsning af varmt vand og natron. Opløsningen bør være ca. 2 spsk. natron til en liter vand.



Undgå at beskadige kølesystemet.

Sæt stikket i stikkontakten efter rengøringen.

### Udskiftning af pære



**ADVARSEL!**

Advarsel! Hvis kontrollampen er defekt, MÅ DU IKKE SELV UDSKIFTE DEN. Hvis kontrollampen udskiftes af en person, der ikke er kvalificeret til det, er der risiko for personskade, og der kan være alvorlige funktionsfejl.

Kontrollampen skal udskiftes af en ekspert for at forhindre beskadigelse. Kontakt det lokale servicecenter.

## Pause i brug

Når apparatet ikke er i brug gennem lange perioder, bør følgende foranstaltninger træffes:

- **Tag stikket ud af stikkontakten.**
- Fjern alle genstande.
- Rengør apparatet inkl. alt tilbehør.
- Lad døren stå åben for at forebygge ubehagelig lugt.



Vinkøleren skal placeres i rummets køligste område, væk fra varmeproducerende apparater, og væk fra direkte sollys.

## Strømafbrydelse

De fleste strømafbrydelser korrigeres inden for nogle få timer og bør ikke påvirke temperaturen af dit apparat, hvis du minimerer det antal gange, døren åbnes. Hvis strømmen skal slukkes gennem en længere periode, skal du træffe de passende foranstaltninger for at beskytte dit indhold.

## FEJLFINDING

Du kan let løse mange almindelige problemer med din vinkøler, så du sparer omkostningerne ved et eventuelt

serviceopkald. Prøv forslagene herunder for at se, om du kan løse problemet, inden du ringer til service.

| Problem                      | Mulige årsager  | Løsning   |
|------------------------------|---|---|
| Vinkøler virker ikke.        | Ikke tilsluttet.                                      | Tilslut apparatet.  |
|                              | Der er slukket for apparatet.                         | Tænd for apparatet.   |
|                              | Afbryderen er gået, eller der er sprunget en sikring. | Sluk for afbryderen, eller udskift sikringen.   |
| Vinkøleren er ikke kølig nok | Kontrollér temperaturkontrolindstillingen.            | Bekræft den indstillede temperatur.   |
|                              | Døren er ikke helt lukket.                            | Gennemgå dørjusteringsproceduren. (par. 7.4)  |
|                              | Dørpakningen er ikke helt tæt.                        | Rengør dørpakningen med en fugtig svamp ved hjælp af et neutralt opvaskemiddel og vand. |



| Problem                        | Mulige årsager  | Løsning  |
|--------------------------------|---|--|
| Kompressoren kører hele tiden. | Stuetemperaturen er varmere end normalt.  | Bekræft stuetemperaturen.  |
|                                | Døren bliver åbnet for tit.   | Hold ikke døren åben længere end nødvendigt.   |
|                                | Døren er ikke helt lukket.  | Bekræft, at døren er lukket helt.  |
|                                | Dørpakningen er ikke helt tæt.  | Bekræft pakningens tilstand, og rengør den eventuelt med en fugtig svamp ved hjælp af et neutralt opvaskemiddel og vand. |
| Belysningen virker ikke.       | Ikke tilsluttet.  | Tilslut apparatet.   |
|                                | Afbryderen er gået, eller der er sprunget en sikring.                           | Slå afbryderen til, eller udskift sikringen.   |
|                                | Kontrollampen er brændt ud.   | Kontakt servicecentret.  |
|                                | Lysknappen virker ikke.   | Kontakt servicecentret.  |
| For meget vibration.           | Kontrollér, at vinkøleren står lige.  | Niveller apparatet.  |
| For meget støj.                | Der kan komme raslelyd fra strømmen af kølemidlet, hvilket er normalt.          |  |
|                                | Sammentrækning og udvidelse af indervæggene kan forårsage smælde- og knaselyde. | Hvis lydene bliver højere, bør du kontakte servicecentret.   |
|                                | Vinkøleren står ikke plant.   | Niveller apparatet.  |
| Døren lukker ikke korrekt.     | Vinkøleren står ikke plant.   | Niveller apparatet.  |
|                                | Pakningen er beskidt.   | Rengør dørpakningen med en fugtig svamp ved hjælp af et neutralt opvaskemiddel og vand.                                  |



# LYDE

Der kommer lyde under normal drift (kompressor, kølekredsløb).

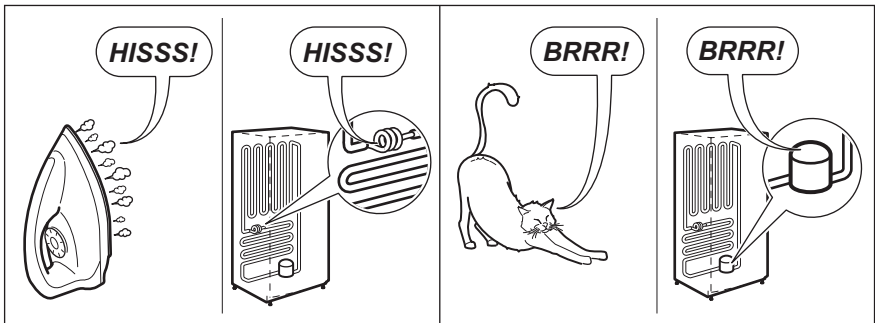
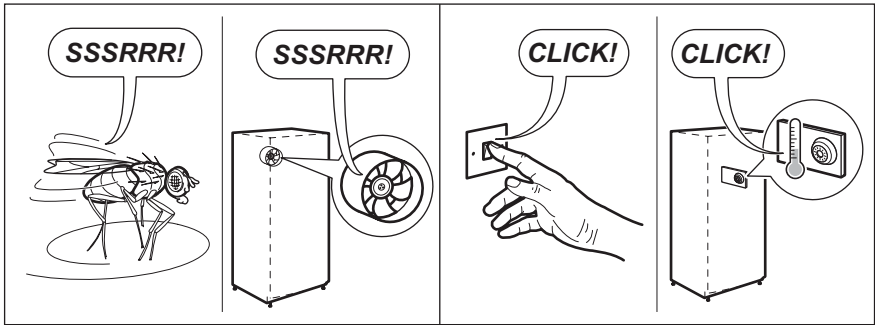
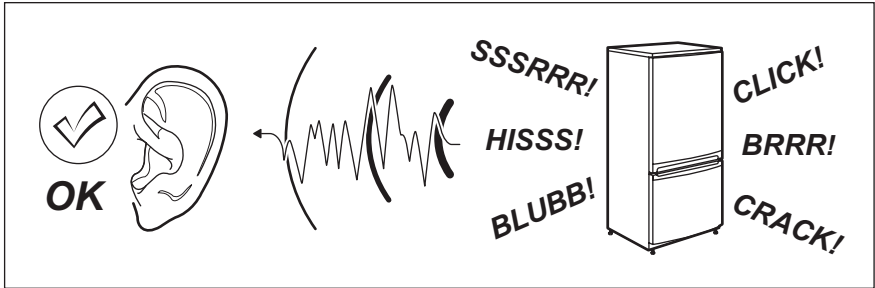

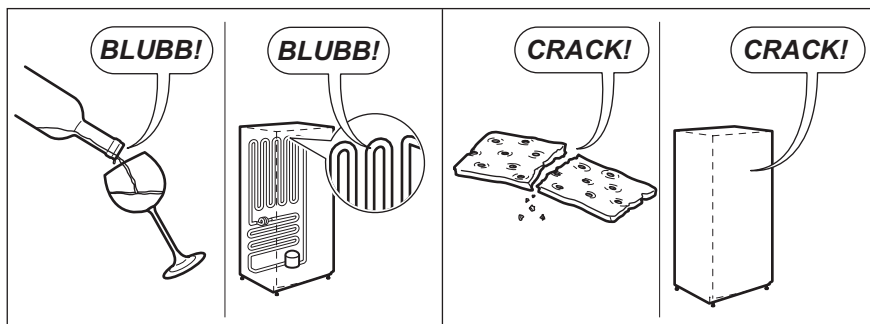

## TEKNISK INFORMATION

### TEKNISKE DATA

| Nichemål  |      |           |
|-----------|------|-----------|
| Højde     | mm   | 822-870   |
| Bredde    | mm   | 300       |
| Dybde     | mm   | 550       |
| Spænding  | Volt | 230 - 240 |
| Hyppighed | Hz   | 50        |

De tekniske specifikationer fremgår af mærkeplade udvendigt eller indvendigt i apparatets samt af energimærket.

## MILJØHENSYN



Symbolet  på apparatet eller på emballagen betyder, at dette produkt ikke må bortskaffes sammen med husholdningsaffaldet. Det skal i stedet bringes hen til en genbrugsstation for elektrisk og elektronisk udstyr.

Ved at sørge for korrekt aflevering af produktet, når du kasserer det, er du også med til at forebygge de negative virkninger på miljø og sundhed, som forkert bortskaffelse af produktet vil kunne føre til.

For yderligere oplysninger om genvinding og genbrug af dette produkt bedes man kontakte de lokale myndigheder, renovationselskabet eller forretningen, hvor produktet er købt.

### Emballagemateriale

Materialer med symbolet  kan genbruges. Aflever emballagen i de rigtige containere på kommunens genbrugsstation.





## CONTENTS

|                              |    |
|------------------------------|----|
| SAFETY INFORMATION .....     | 39 |
| SAFETY INSTRUCTIONS .....    | 40 |
| PRODUCT DESCRIPTION .....    | 42 |
| CONTROL PANEL .....          | 42 |
| DAILY USE .....              | 43 |
| INSTALLATION .....           | 46 |
| CARE AND MAINTENANCE .....   | 49 |
| TROUBLESHOOTING .....        | 50 |
| NOISES .....                 | 52 |
| TECHNICAL INFORMATION .....  | 53 |
| ENVIRONMENTAL CONCERNS ..... | 54 |

## FOR PERFECT RESULTS

Thank you for choosing this Electrolux product. We have created it to give you impeccable performance for many years, with innovative technologies that help make life simpler features you might not find on ordinary appliances. Please spend a few minutes reading to get the very best from it.

### Visit our website to:



Get usage advice, brochures, trouble shooter, service information:  
**[www.electrolux.com](http://www.electrolux.com)**



Register your product for better service:  
**[www.electrolux.com/productregistration](http://www.electrolux.com/productregistration)**



Buy Accessories, Consumables and Original spare parts for your appliance:  
**[www.electrolux.com/shop](http://www.electrolux.com/shop)**

## CUSTOMER CARE AND SERVICE

Always use original spare parts.

When contacting our Authorised Service Centre, ensure that you have the following data available: Model, PNC, Serial Number.

The information can be found on the rating plate.

 Warning / Caution-Safety information.

 General information and tips

 Environmental information.

Subject to change without notice.

## SAFETY INFORMATION

Before the installation and use of the appliance, carefully read the supplied instructions. The manufacturer is not responsible if an incorrect installation and use causes injuries and damages. Always keep the instructions with the appliance for future reference.

### Children and vulnerable people safety

- This appliance can be used by children aged from 8 years and above and persons with reduced physical, sensory or mental capabilities or lack of experience and knowledge if they have been given supervision or instruction concerning use of the appliance in a safe way and understand the hazards involved.
- Do not let children play with the appliance.
- Keep all packaging away from children.
- Cleaning and user maintenance shall not be made by children without supervision.

### General Safety

- This appliance is intended to be used in household and similar applications such as:
  - Farm houses; staff kitchen areas in shops, offices and other working environments
  - By clients in hotels, motels, bed and breakfast and other residential type environments
- Use this appliance for storage of wine only.
- Keep ventilation openings, in the appliance enclosure or in the built-in structure, clear of obstruction.
- Do not use mechanical devices or other means to accelerate the defrosting process, other than those recommended by the manufacturer.
- Do not damage the refrigerant circuit.
- Do not use electrical appliances inside the food storage compartments of the appliance, unless they are of the type recommended by the manufacturer.
- Do not use water spray and steam to clean the appliance.
- Clean the appliance with a moist soft cloth. Only use neutral detergents. Do not use abrasive products, abrasive cleaning pads, solvents or metal objects.
- Do not store explosive substances such as aerosol cans with a flammable propellant in this appliance.

- If the supply cord is damaged, it must be replaced by the manufacturer, its service agent or similarly qualified persons in order to avoid a hazard.

## SAFETY INSTRUCTIONS

### Installation



#### **WARNING!**

Only a qualified person must install this appliance.

- Remove all the packaging.
- Do not install or use a damaged appliance.
- Obey the installation instruction supplied with the appliance.
- Always be careful when you move the appliance because it is heavy. Always wear safety gloves.
- Make sure the air can circulate around the appliance.
- Wait at least 4 hours before connecting the appliance to the power supply. This is to allow the oil to flow back in the compressor.
- Do not install the appliance close to radiators or cookers, oven or hobs.
- The rear of the appliance must stand against the wall.
- Do not install the appliance where there is direct sunlight.
- Do not install this appliance in areas that are too humid or too colds, such as the construction appendices, garages or wine cellars.
- When you move the appliance, lift it by the front edge to avoid scratching the floor.

### Electrical connection



#### **WARNING!**

Risk of fire and electrical shock.

- The appliance must be earthed.
- All electrical connections should be made by a qualified electrician.
- Make sure that the electrical information on the rating plate agrees with the power supply. If not, contact an electrician.

- Always use a correctly installed shock-proof socket.
- Do not use multi-plug adapters and extension cables.
- Make sure not to cause damage to the electrical components (e.g. mains plug, mains cable, compressor). Contact the Service or an electrician to change the electrical components.
- The mains cable must stay below the level of the mains plug.
- Connect the mains plug to the mains socket only at the end of the installation. Make sure that there is access to the mains plug after the installation.
- Do not pull the mains cable to disconnect the appliance. Always pull the mains plug.

### Use



#### **WARNING!**

Risk of injury, burns, electrical shock or fire.

- Do not change the specification of this appliance.
- Do not put electrical appliances (e.g. ice cream makers) in the appliance unless they are stated applicable by the manufacturer.
- Be careful not to cause damage to the refrigerant circuit. It contains isobutane (R600a), a natural gas with a high level of environmental compatibility. This gas is flammable.
- If damage occurs to the refrigerant circuit, make sure that there are no flames and sources of ignition in the room. Ventilate the room.
- Do not let hot items to touch the plastic parts of the appliance.
- Do not put soft drinks in the freezer compartment. This will create pressure on the drink container.

- Do not store flammable gas and liquid in the appliance.
- Do not put flammable products or items that are wet with flammable products in, near or on the appliance.
- Do not touch the compressor or the condenser. They are hot.

### Internal light

- The type of lamp used for this appliance is not suitable for household room illumination

### Care and cleaning



#### **WARNING!**

Risk of injury or damage to the appliance.

- Before maintenance, deactivate the appliance and disconnect the mains plug from the mains socket.
- This appliance contains hydrocarbons in the cooling unit. Only a qualified person must do the maintenance and the recharging of the unit.
- Regularly examine the drain of the appliance and if necessary, clean it. If the drain is blocked, defrosted water collects in the bottom of the appliance.

### Disposal



#### **WARNING!**

Risk of injury or suffocation.

- Disconnect the appliance from the mains supply.
- Cut off the mains cable and discard it.
- Remove the lid to prevent children and pets to be closed inside of the appliance.
- The refrigerant circuit and the insulation materials of this appliance are ozone-friendly.
- The insulation foam contains flammable gas. Contact your municipal authority for information on how to discard the appliance correctly.
- Do not cause damage to the part of the cooling unit that is near the heat exchanger.



## PRODUCT DESCRIPTION

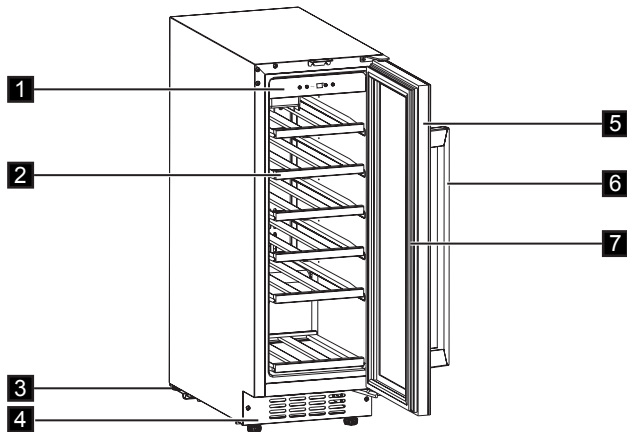

- |                     |                        |
|---------------------|------------------------|
| 1. Control panel    | 5. Tempered Glass Door |
| 2. Shelves          | 6. Handle              |
| 3. Legs             | 7. Gasket              |
| 4. Decorative frame |                        |

## CONTROL PANEL

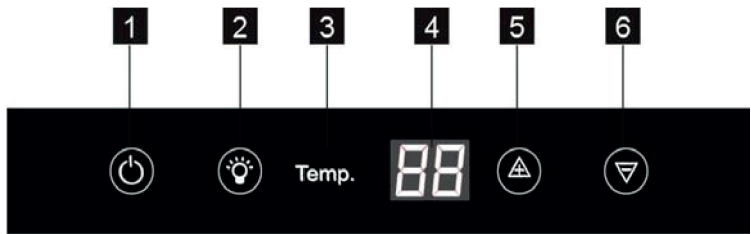

- |                          |                              |
|--------------------------|------------------------------|
| 1. Power button          | 4. Display                   |
| 2. Light button          | 5. Temperature warmer button |
| 3. Temperature indicator | 6. Temperature colder button |

## Switching on

To switch on the appliance follow these steps:

1. Connect the mains plug to the power socket.
2. Press the ON/OFF button if the display is off.
3. The display shows the set default temperature (12°C).

To select a different set temperature refer to "Temperature regulation".

## Switching off

To switch off the appliance follow these steps:

1. Press the ON/OFF button for 5 seconds.
2. The display switches off.
3. To disconnect the appliance from the power disconnect the mains plug from the power socket.

## Temperature regulation

The set temperature of the wine cellar may be adjusted by pressing the temperature regulators.

Each press once the  $\triangle$  or  $\nabla$  button, the temperature setting will increase or lower 1 °C. When the temperature setting reach the upper limit 18°C and lower limit 5°C, the temperature setting will not increase or lower.



Do not use detergents or abrasive powders, as these will damage the finish.

# DAILY USE

## Cleaning

Before using the appliance for the first time, wash the interior and all internal accessories with lukewarm water and some neutral soap in order to remove the typical smell of a brand-new product, then dry thoroughly.



## WINE STORAGE

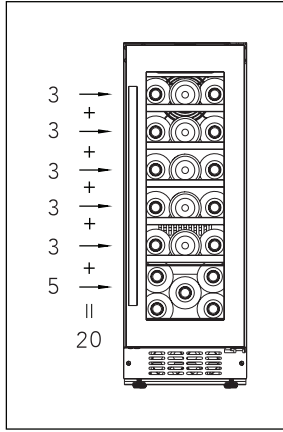

(for 750 ml Bordeaux bottles)  
Max: 20 bottles

- Standard

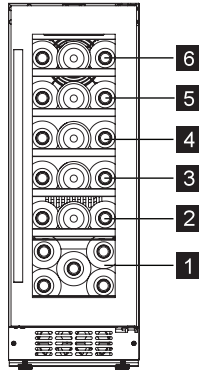

Full shelves (level 2/3/4/5/6)

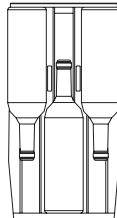

The temperature can be adjusted between +5 and + 18 °C. That is ideal for wines.

The storage time for wine depends on ageing, the type of grapes, alcoholic content and level of fructose and tannin contained in it. At the time of purchase, check if the wine is already aged or if it will improve over time.

Preservation temperature suggested:

- Champagne/Prosecco and Sparkling wines +6 to +8°C
- White Wines +10 to +12°C
- Rose wines +12 to +16°C
- Red Wines +14 to +18°C

To store up to 20 bordeaux bottles (0.75 cl) placing 3 bottles on level 2/3/4/5/6, placing 5 bottles on the level 1. Put on the way as shown in the pictures below.

Half shelf (level 1)

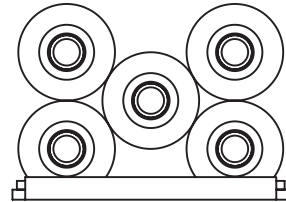





- With humid box

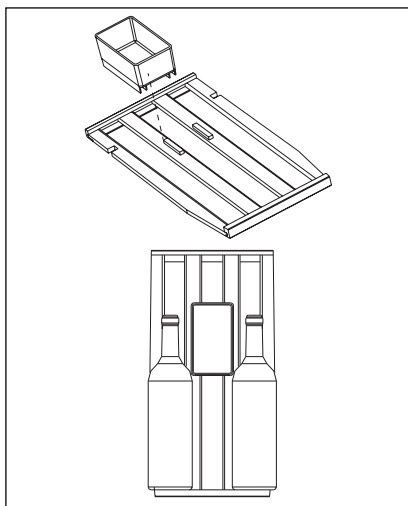

Inside the wine cooler, there is a humid box on the top shelf. Pour some water into the box can prevent the air humidity is too low. The top shelf can switch positions with other shelves. The humid box can be removed. The top shelf with humid box can place 2 bottles and without the humidity can place 3 bottles

- Removing shelves

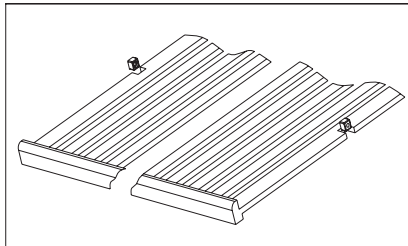

To remove any of the shelves from the rail compartment, move the shelf to the position where the notch of wooden shelf is exactly under the plastic post and then lift it up and out.

In order to replace the shelf, repeat steps described above in reverse.



## INSTALLATION

### Positioning

Adequate air circulation should be around the appliance, to prevent overheating. To achieve sufficient ventilation follow the instructions relevant to installation.

Install this appliance at a location where the ambient temperature corresponds to the climate class indicated on the rating plate of the appliance:

| Climate class | Ambient temperature |
|---------------|---------------------|
| SN            | +10°C to +32°C      |
| N             | +16°C to +32°C      |
| ST            | +16°C to +38°C      |
| T             | +16°C to +43°C      |

### Electrical Connection



#### CAUTION!

Any electrical work required to install this appliance should be carried out by a qualified electrician or competent person.



#### WARNING!

This appliance must be earthed. The manufacturer declines any liability should these safety measures not be observed.

Consult a qualified electrician or service technician if the grounding instructions are not completely understood, or if doubt exists as to whether the appliance is properly grounded.

Before plugging in, ensure that the voltage and frequency shown on the rating plate correspond to your domestic power supply.



#### WARNING!

We recommend that you wait 4 hours before connecting and installing the appliance to allow the refrigerant to flow back into the compressor.

The appliance must be grounded.

The power supply cable plug is provided with a contact for this purpose.

If the domestic power supply socket is not grounded, connect the appliance to a separate ground in compliance with current regulation.

Consult a qualified electrician.

### Installation dimensions (mm) and ventilation requirements

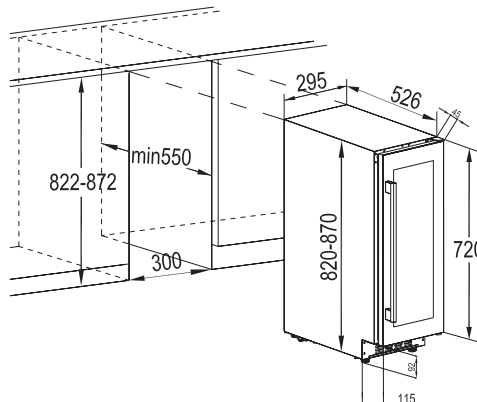



## Installing the upper bracket

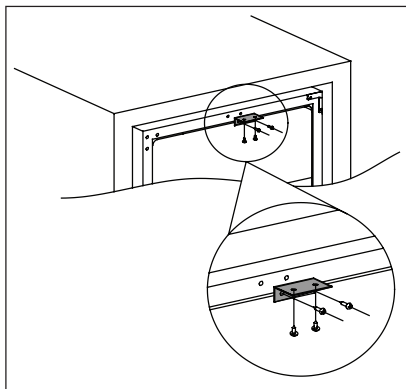

Use two screws to install the upper bracket on the top of wine cooler, then push wine cooler into cabinet and use two screws to fix the upper bracket on the cabinet. Below drawing for reference.

## Leveling

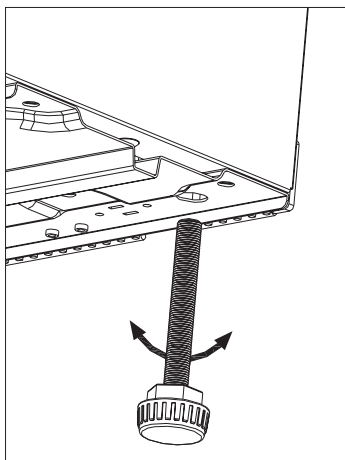

When placing the appliance ensure that it stands level. This can be achieved by two adjustable feet at the bottom in front.

## Door reversibility

The side at which the door opens can be changed from the right side (as supplied) to the left side.



### WARNING!

Before carrying out any operations, remove the plug from the power socket.



Before carrying out any operations, please be sure that the appliance is empty. If not, please move all goods into right temperature for proper food storage reason.



### CAUTION!

To carry out the following operations, we suggest that this be made with another person that will keep a firm hold on the doors of the appliance during the operations.



If the installation site requires. Tools you will need:

1. Cross-shaped screwdriver
2. Putty knife or thin-blade screw driver

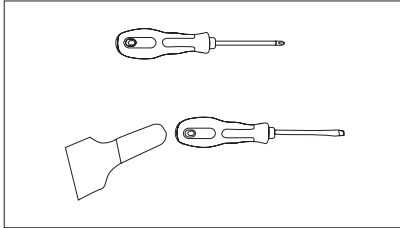

Before you start lay the wine cooler on its back in order to gain access to the base, you should rest it on soft foam packaging or similar material to avoid damaging the cooling pipes at the rear of the wine cooler.

3. Stand the wine cooler, open the door and remove the shelves and close it (preventing the shelves are damaged).
4. Remove the bottom hinge by unscrewing the four lock screws. Be careful to hold the glass door firmly after removing the screws.

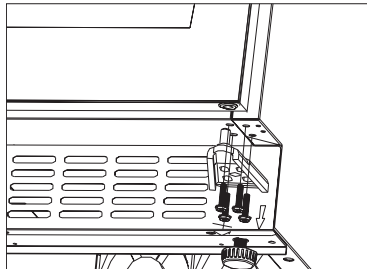

5. Gently remove the upper door and set it on a non scratching surface with the outside up to avoid the risk of damage.

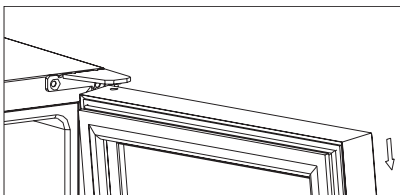

**NOTE:** When removing the door, watch for washer(s) between the center hinge and the bottom of the freezer door that may stick to the door. Do not lose.

6. Unscrew the upper hinge which at the top right corner of the wine cooler, and then use a putty knife or thin blade screwdriver to prize the screw hole cover which at the left side corner of the wine cooler, re-cover the screw holes on the right hand side.

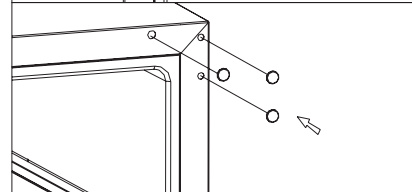
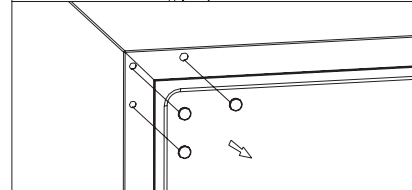
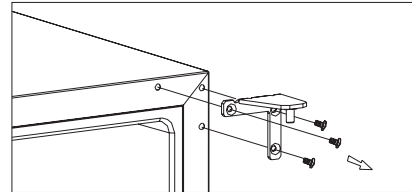

7. Screw the alternative left top hinge (included in the fittings) to the top left corner of the wine cooler and tighten securely.

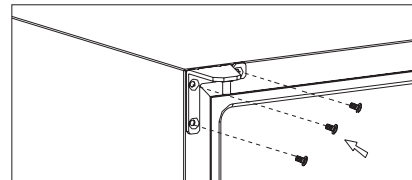

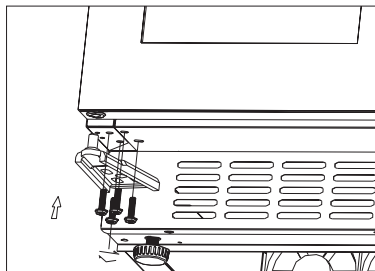

8. Rotate the door 180° and then relocate the door to the designated position. Then screw the bottom hinge assembly on the left designated position and tighten it after the door is leveled.

**CAUTION!**

Reposition, level the appliance, wait for at least four hours and then connect it to the power socket.

## CARE AND MAINTENANCE

**CAUTION!**

Unplug the appliance before carrying out any maintenance operation.



This appliance contains hydrocarbons in its cooling unit; maintenance and recharging must therefore only be carried out by authorized technicians.

### Periodic cleaning

The equipment has to be cleaned regularly:



Do not pull, move or damage any pipes and/or cables inside the cabinet.

Never use detergents, abrasive powders, highly perfumed cleaning products or wax polishes to clean the interior as this will damage the surface and leave a strong odour.

- Wash the inside surfaces with a warm water and baking soda solution. The solution should be about 2 table-spoons of baking soda to a quart of water.

- Wring excess water out of the sponge or cloth when cleaning area of the controls, or any electrical parts.
- Wash the outside cooler with warm water and mild liquid detergent.
- Regularly check the door seals and wipe clean to ensure they are clean and free from debris.
- Rinse and dry thoroughly.



Take care of not to damage the cooling system.

After cleaning, reconnect the equipment to the mains supply.

### Changing the light bulb

**WARNING!**

Warning! If the LED lamp is faulty, **DO NOT CHANGE IT YOURSELF**. If the LED lamp is changed by a person who is not qualified to do so, there is a risk of injury and there could be serious malfunctions.

The LED lamp must be replaced by an expert in order to prevent any damage. Speak Your local Service Force Centre.

## Periods of non-operation

When the appliance is not in use for long periods, take the following precautions:

- **disconnect the appliance from electricity supply.**
- remove all items.
- clean the appliance and all accessories.
- leave the door open to prevent unpleasant smells.



The Wine cellar should be located in the coolest area of the room, away from heat producing appliances, and out of the direct sunlight.

## Power failure

Most power failures are corrected within a few hours and should not affect the temperature of your appliance if you minimize the number of times the door is opened. If the power is going to be off for a longer period of time, you need to take the proper steps to protect your contents.

## TROUBLESHOOTING

You can solve many common Wine cellar problems easily, saving you the cost of a possible service call. Try the suggestions

below to see if you can solve the problem before calling the servicer.

| Problem                        | Possible cause                               | Solution   |
|--------------------------------|--|--|
| Wine cellar does not operate.  | Not plugged in.                              | Please connect the appliance.  |
|                                | The appliance is turned off.                 | Please turn ON the appliance.  |
|                                | The circuit breaker tripped or a blown fuse. | Turn on the circuit breaker or change the fuse.                              |
| Wine cellar is not cool enough | Check the temperature control setting.       | Verify the set temperature.  |
|                                | The door is not completely closed.           | Review the door adjustment procedure. (par. 7.4)                             |
|                                | The door gasket does not seal properly.      | Clean the door gasket with a humid sponge using neutral detergent and water. |

| Problem                              | Possible cause  | Solution  |
|--------------------------------------|---|---|
| The compressor operates continually. | The room temperature is hotter than normal.   | Verify the room temperature.  |
|                                      | The door is opened too often.   | Do not keep the door open longer than necessary.  |
|                                      | The door is not completely closed.  | Verify that the door is completely closed.  |
|                                      | The door gasket does not seal properly.   | Verify the gasket condition and in case clean it with a humid sponge using neutral detergent and water. |
| The light does not work.             | Not plugged in.   | Please connect the appliance.   |
|                                      | The circuit breaker tripped or a blown fuse.  | Turn on the circuit breaker or change the fuse.   |
|                                      | The LED has burned out.   | Contact the service.  |
|                                      | The light button is not operating.  | Contact the service.  |
| Too much vibration.                  | Check that the wine cellar is level.  | Level the appliance.  |
| Too much noise.                      | The rattling noise may come from the flow of the refrigerant, which is normal.        |   |
|                                      | Contraction and expansion of the inside walls may cause popping and crackling noises. | If the noises become louder contact the service.  |
|                                      | The wine cellar is not level.   | Level the appliance.  |
| The door does not close properly.    | The wine cellar is not level.   | Level the appliance.  |
|                                      | The gasket is dirty.  | Clean the door gasket with a humid sponge using a neutral detergent and water.                          |



# NOISES

There are some sounds during normal running (compressor, refrigerant circulation).

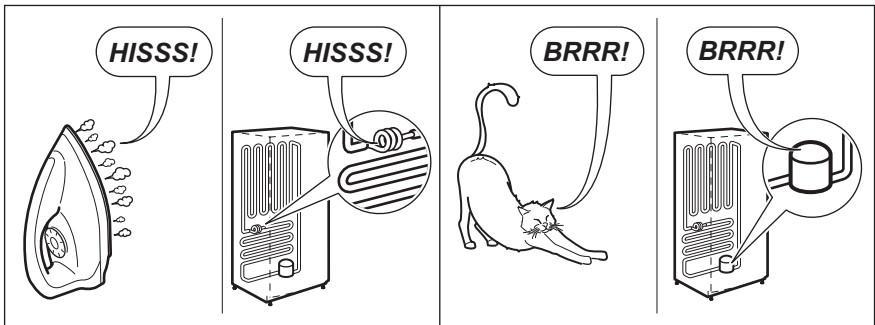
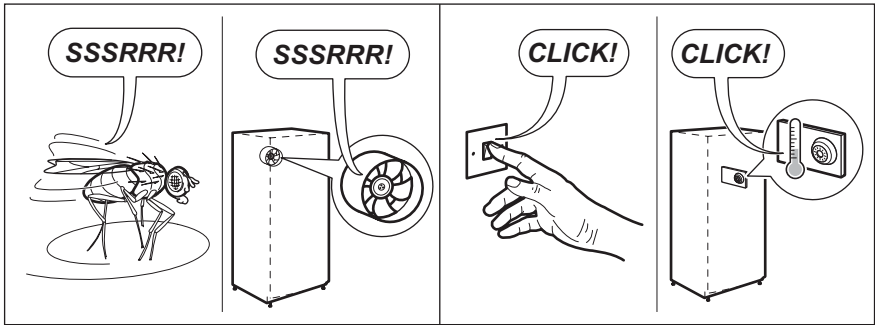
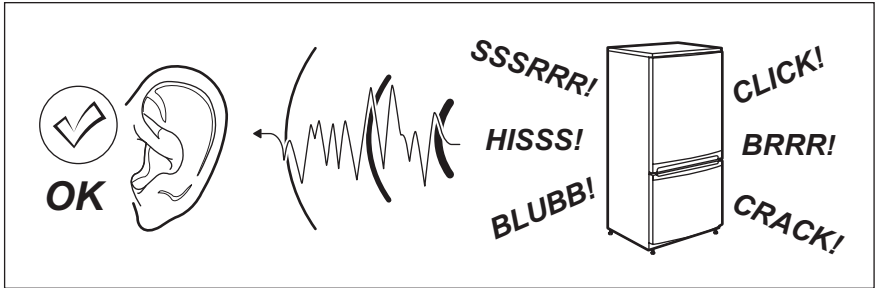



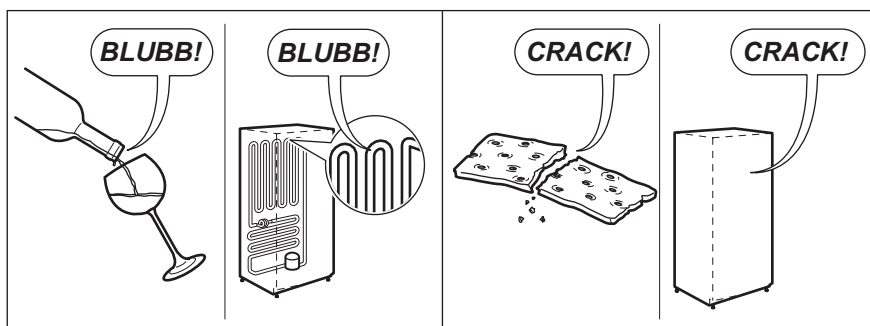

## TECHNICAL INFORMATION

### TECHNICAL DATA

| Dimensions of the recess |       |           |
|--------------------------|-------|-----------|
| Height                   | mm    | 822-870   |
| Width                    | mm    | 300       |
| Depth                    | mm    | 550       |
| Voltage                  | Volts | 230 - 240 |
| Frequency                | Hz    | 50        |

The technical information are situated in the rating plate, on the external or internal side of the appliance and in the energy label.



## ENVIRONMENTAL CONCERNS



The symbol  on the product or on its packaging indicates that this product may not be treated as household waste. Instead it should be taken to the appropriate collection point for the recycling of electrical and electronic equipment.

By ensuring this product is disposed of correctly, you will help prevent potential negative consequences for the environment and human health, which could otherwise be caused by inappropriate waste handling of this product.

For more detailed information about recycling of this product, please contact your local council, your household waste disposal service or the shop where you purchased the product.

### Packaging materials

The materials with the symbol  are recyclable. Dispose of the packaging in suitable collection containers to recycle it.





## SISUKORD

|                             |    |
|-----------------------------|----|
| OHUTUSINFO .....            | 57 |
| OHUTUSJUHISED.....          | 58 |
| SEADME KIRJELDUS .....      | 60 |
| JUHTPANEEL .....            | 60 |
| IGAPÄEVANE KASUTAMINE ..... | 61 |
| PAIGALDAMINE .....          | 64 |
| SEADME HOOLDUS .....        | 67 |
| VEAOTSING .....             | 68 |
| MÜRA.....                   | 70 |
| TEHNILISED ANDMED.....      | 71 |
| KESKKONNATEAVE .....        | 72 |

## PARIMATE TULEMUSTE SAAVUTAMISEKS

Täname teid selle Electroluxi toote valimise eest. Lõime toote, mis võimaldab teil aastaid nautida laitmatuid tulemusi ning lisasime elu lihtsamaks ja kergemaks muutvaid innovaatilisi tehnoloogiaid – omadusi, mida te tavaliste seadmete juures ei pruugi leida. Leidke mõni minut aega ning lugege, kuidas seadmega parimaid tulemusi saavutada.

### Külastage meie veebisaiti:



Kasutusnõuanded, brošüürid, veaotsing, teenindusinfo:  
**[www.electrolux.com](http://www.electrolux.com)**



Registreerige oma toote parema teeninduse saamiseks:  
**[www.electrolux.com/productregistration](http://www.electrolux.com/productregistration)**



Ostke lisaseadmeid, tarvikuid ja originaalvaruosi:  
**[www.electrolux.com/shop](http://www.electrolux.com/shop)**

## KLIENDITEENINDUS

Soovitame alati kasutada originaalvaruosi.

Klienditeenindusse pöördumisel peaksid teil olema varuks järgmised andmed:  
mudel, tootenumber (PNC), seerianumber.

Andmed leiате seadme andmesildilt.



Hoiatus / oluline ohutusinfo.



Üldine teave ja näpunäited.



Keskkonnainfo.

Jäetakse õigus teha muutusi.

## OHUTUSINFO

Enne seadme paigaldamist ja kasutamist lugege kaasasolev juhend tähelepanelikult läbi. Tootja ei vastuta paigaldus- ja kasutusvigadest tulenevate vigastuste või rikete eest. Hoidke juhend alles, et saaksite seda ka edaspidi kasutada.

### Laste ja ohustatud inimeste turvalisus

- Üle 8-aastased lapsed ning vähenenud füüsiliste, sensoorsete või vaimsete võimete või teadmisteta inimesed võivad seadet kasutada vaid järelevalve korral ja tingimusel, et neid juhendatakse seda turvaliselt kasutama ning nad mõistavad seadme kasutamiseiga kaasnevaid ohte.
- Ärge lubage lastel seadmega mängida.
- Hoidke pakendid lastele kättesaamatuna.
- Ilma järelevalveta ei tohi lapsed seadet puhastada ega hooldustoiminguid läbi viia.

### Üldine ohutus

- See seade on mõeldud kasutamiseks koduses majapidamises või muudes sarnastes tingimustes, näiteks:
  - Talumajapidamises; personalile mõeldud köökides, kontorites või muus sarnases keskkonnas.
  - Hotellides, motellides ja muudes majutuskohtades.
- See seade on mõeldud ainult veini hoidmiseks.
- Hoidke ventilatsiooniavad vabad nii eraldiseisva kui ka sisseehitatud seadme puhul.
- Ärge kasutage sulamisprotsessi kiirendamiseks mehhaanilisi ega muid vahendeid – kasutage ainult tarvikuid, mida on soovitanud tootja.
- Vältige külmutusagensi süsteemi kahjustamist.
- Ärge kasutage toiduainete hoidmiseks mõeldud osades elektrilisi seadmeid, kui need pole tootja poolt spetsiaalselt soovitatud.
- Ärge kasutage seadme puhastamiseks vee- või aurupihustit.
- Puhastage seadet pehme niiske lapiga. Kasutage ainult neutraalseid pesuvahendeid. Ärge kasutage abrasiivseid tooteid, küürimisšvamme, lahusteid ega metallist esemeid.
- Ärge hoidke selles seadmes süttivaid aineid ega plahvatusohtlikke esemeid (nt aerosoolpihusteid).

- Kui toitejuhe on kahjustatud, peab selle asendama tootja, volitatud tehnik või sarnase kvalifikatsiooniga isik, et vältida võimalikku ohtu.

## OHUTUSJUHISED

### Paigaldamine



#### HOIATUS!

Seadet tohib paigaldada ainult kvalifitseeritud tehnik.

- Eemaldage kõik pakkematerjalid.
- Kahjustatud seadet ei tohi paigaldada ega kasutada.
- Järgige seadmega kaasas olevaid paigaldusjuhiseid.
- Olge seadme teise kohta viimisel ettevaatlik, sest see on raske. Kasutage alati kaitsekindaid.
- Jälgige, et õhk saaks seadme ümber vabalt liikuda.
- Enne seadme vooluvõrku ühendamist oodake vähemalt 4 tundi. See on vajalik selleks, et õli saaks kompressoris tagasi valguda.
- Ärge paigutage seadet radiaatorite, pliitide ega ahjude lähedusse.
- Seadme tagakülg tuleb paigutada vastu seina.
- Ärge paigutage seadet otsese päikesevalgusega kohta.
- Ärge paigaldage seda seadet liiga niiskesse või külma kohta, näiteks soojustamata ruumi, garaaži või keldrisse.
- Seadme teise kohta viimisel tõstke seda esiservast, et vältida põranda kriimustamist.

### Elektriühendus



#### HOIATUS!

Tulekahju- ja elektrilöögioht!

- Seade peab olema maandatud.
- Kõik elektriühendused peab teostama kvalifitseeritud elektrik.
- Kontrollige, kas andmesildil toodud elektrilised parameetrid vastavad vooluvõrgu näitajatele. Vastasel juhul võtke ühendust elektrikuga.

- Kasutage alati nõuetekohaselt paigaldatud ohutut pistikupesa.
- Ärge kasutage mitmikpistikuid ega pikenduskaableid.
- Veenduge, et te elektrilisi osi ei vigastaks (nt toitepistikut, toitejuhet, kompressorit). Elektriliste osade vahetamiseks pöörduge teeninduskeskusse või elektriku poole.
- Toitejuhe peab jääma toitepistikust allapoole.
- Ühendage toitepistik seinakontakti alles pärast paigalduse lõpuleviimist. Veenduge, et pärast paigaldamist säilib juurdepääs toitepistikule.
- Seadet välja lülitades ärge tõmmake toitekaablist. Hoidke alati kinni toitepistikust.

### Kasutamine



#### HOIATUS!

Vigastuse, põletuse või elektrilöögioht!

- Ärge muutke seadme tehnilisi omadusi.
- Ärge pange seadmesse muid elektriseadmeid (nt jäätisevalmistajat), kui see pole tootja poolt ette nähtud.
- Olge ettevaatlik külmutusagensi süsteemiga – see on õrn. Külmutusagens sisaldab isobutaani (R600a), mis on väga keskkonnoahtlik gaas. Tegemist on süttiva gaasiga.
- Kui külmutusagens on viga saanud, siis veenduge, ega seadmest ei tule leeke või suitsu. Õhutage ruum korralikult.
- Jälgige, et kuumad esemed ei puutuks vastu seadme plastpindu.
- Ärge asetage kihisevaid jooke sügavkülmikusse. See tekitab joogipudelis rõhku.
- Ärge hoidke seadmes süttivaid gaase ega vedelikke.



- Ärge pange süttivaid või süttiva ainega määratud esemeid seadmesse, selle lähedusse või peale.
- Ärge katsuge kompressorit ega kondensaatorit. Need on kuumad.

### Sisevalgusti

- Selle seadme valgusti tüüp ei sobi eluruumide valgustamiseks.

### Puhastus ja hooldus



#### HOIATUS!

Seadme vigastamise või kahjustamise oht!

- Enne hooldust lülitage seade välja ja ühendage toitepistik pistikupesast lahti.
- Selle seadme jahutusüksus sisaldab süsivesinikke. Süsteemi tohib hooldada ja laadida ainult kvalifitseeritud tehnik.
- Kontrollige regulaarselt külmiku äravooluava; vajadusel puhastage. Kui äravooluava on ummistunud, koguneb sulamisvesi seadme põhjale.

### Jäätmekäitus



#### HOIATUS!

Lämbumis- või vigastusoht!

- Eemaldage seade vooluvõrgust.
- Lõigake toitekaabel seadme küljest lahti ja visake ära.
- Eemaldage kaas, et vältida laste ja loomade seadmesse lõksujäämist.
- Selle seadme külmutusagensi süsteem ja isolatsioonimaterjalid on osoonisõbralikud.
- Isolatsioonivaht sisaldab tuleohtlikku gaasi. Seadme õige kõrvaldamise kohta saate täpsemad juhiseid kohalikust omavalitsusest.
- Ärge vigastage soojusvaheti läheduses paiknevat jahutusüksust.

## SEADME KIRJELDUS

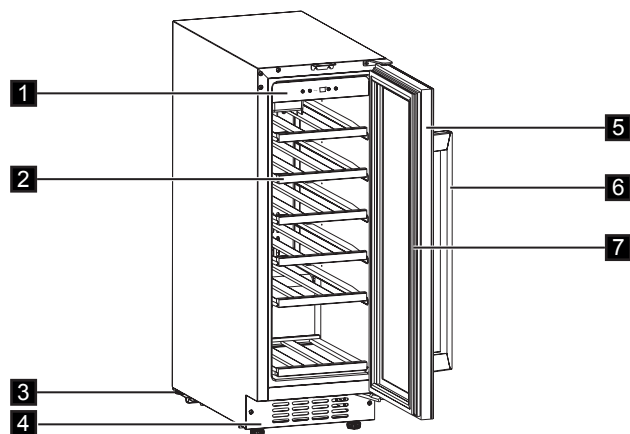

1. Juhtpaneel
2. Riiulid
3. Jalad
4. Dekoratiivraam

5. Karastatud klaasist uks
6. Käepide
7. Tihend

## JUHTPANEEL

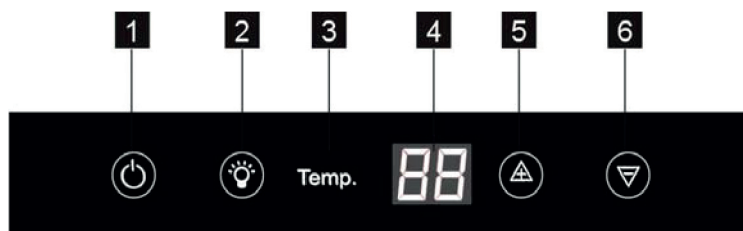

1. Toitenupp
2. Valgustinupp
3. Temperatuuri indikaator

4. Ekraan
5. Temperatuuri tõstmise nupp
6. Temperatuuri vähendamise nupp





## Sisselülitamine

Seadme sisselülitamiseks tehke järgmist:

1. Ühendage toitepistik pistikupesassa.
2. Kui ekraan on väljas, puudutage SISSE/VÄLJA nuppu.
3. Ekraanil kuvatakse vaiketemperatuur (12°C).

Teistsuguse temperatuuri valimiseks vt „Temperatuuri reguleerimine”.



## Väljalülitamine

Seadme väljalülitamiseks tehke järgmist:

1. Vajutage 5 sekundit nuppu SISSE/VÄLJA.
2. Ekraan lülitub välja.
3. Seadme toitevõrgust lahutamiseks eemaldage toitepistik pistikupesast.

## Temperatuuri reguleerimine

Veinikülmiku temperatuuri saab reguleerida temperatuuriregulaatorite abil.

Iga ühekordne nupu  või  vajutus tõstab või langetab temperatuuri 1 °C võrra. Kui temperatuuriseade jõuab ülemise piirväärtuseni (18°C) või alumise piirväärtuseni (5°C), siis neid tasemeid ei ületata.



Ärge kasutage pesuaineid või abrasiivpulbreid, mis võivad seadme viimistluskihti kahjustada.

# IGAPÄEVANE KASUTAMINE

## Puhastamine

Enne seadme esmakordset kasutamist peske leige vee ja neutraalse pesuvahendiga üle seadme sisemus ja kõik sisetarvikud, et eemaldada uuele tootele omane lõhn, seejärel kuivatage põhjalikult.



## VEINI SÄILITAMINE

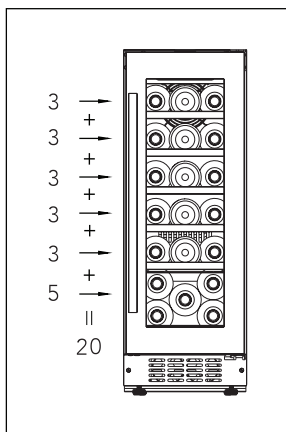

(750 ml Bordeaux veinipudelite puhul)  
maks: 20 pudelit

- Tavaline

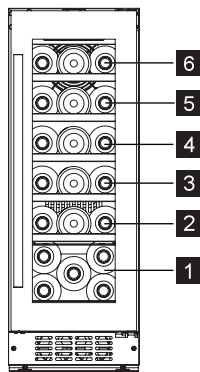

Täis riulid (tasandid 2/3/4/5/6)

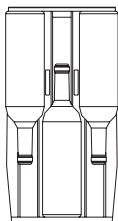

Temperatuuri saab reguleerida vahemikus +5 kuni + 18 °C. See on veini jaoks parim vahemik.

Veini säilitamise aeg sõltub veini vanusest, viinamarjasordist, alkoholisisaldusest ja veinis sisalduva fruktoosi ja tanniini kogusest. Ostmisel jälgige, kas tegu on juba seisnud veiniga või kas see võib ajaga paremaks minna.

Soovitavad säilitustemperatuurid:

- Šampanja/Prosecco ja vahuveinid +6 kuni +8°C
- Valged veinid +10 kuni +12°C
- Roosad veinid +12 kuni +16°C
- Punased veinid +14 kuni +18°C

Kuni 20 bordeaux-pudeli

(0,75 cl) säilitamiseks pange 3 pudelit tasandile 2/3/4/5/6, 5 pudelit tasandile 1. Asetage pudelid nii nagu alltoodud pildil näha.

Poolriiul (1. tasand)

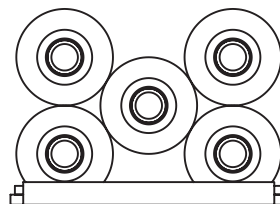



- Niisutuskarp

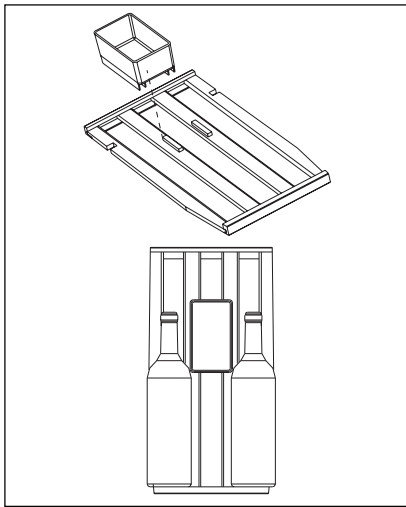

Veinikülmiku ülemisel riiulil asub niisutuskarp. Et õhuniiskus säiliks optimaalsena, kallake niisutuskarpi veidi vett. Ülemise riiuli asukohta võib teiste riiulitega vahetada. Niisutuskarbi saab eemaldada. Ülemisele riiulile saab niisutuskarbi olemasolul mahutada 2 pudelit; ilma niisutuskarbita aga 3 pudelit.

- Riulite eemaldamine

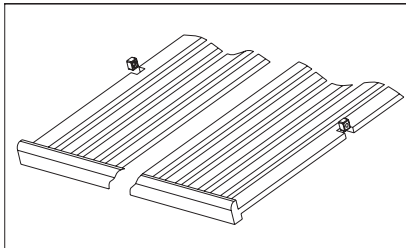

Kui soovite mõnda riiulit siinide küljest eemaldada, tõmmake seda edasi, kuni riiuli sälk jääb plastist postiga kohakuti, seejärel tõstke riiulit ülespoole ja siis välja.

Riiuli asendamiseks korra kirjeldatud toimingut vastupidises järjekorras.



## PAIGALDAMINE

### Paigutamine

Seadme ümber peab olema piisavalt ruumi õhuringluse jaoks, mis aitab vältida ülekuumenemist. Piisava ventilatsiooni tagamiseks järgige paigaldamisjuhiseid. Paigutage seade kohta, kus temperatuur jääb seadme andmesildil olevasse kliimaklassi vahemikku:

| Kliimaklass | Ümbritsev temperatuur |
|-------------|-----------------------|
| SN          | +10°C kuni +32°C      |
| N           | +16°C kuni +32°C      |
| ST          | +16°C kuni +38°C      |
| T           | +16°C kuni +43°C      |

### Elektriühendus



#### ETTEVAATUST!

Kõik seadme paigaldamisega seotud elektritööd tuleb teostada kvalifitseeritud elektrikri või kompetentse isiku poolt.



#### HOIATUS!

See seade peab olema maandatud. Kui ohutusnõudeid ei järgita, ei võta tootja mingit vastutust.

Kui maandusjuhised jäävad teile ebaselgeks või kui te pole päris kindel, kas seade on õigesti maandatud, pöörduge elektrikri või hooldustehniku poole. Enne vooluvõrguga ühendamist veenduge, et andmesildil olevad elektriandmed vastavad teie kohalikule vooluvõrgule.



#### HOIATUS!

Enne seadme vooluvõrku ühendamist on soovitatav vähemalt 4 tundi oodata, et külmutusagens jõuaks kompressoris tagasi valguda.

Seade peab olema maandatud. Toitekaabli pistik on selle jaoks vastav kontakt. Kui teie kodune pistikupes ei ole maandatud, ühendage seade eraldi maandusjuhiga, mis on vastavuses kehtivate normidega. Võtke ühendust kvalifitseeritud elektrikuga.

### Paigaldusmõõtmed (mm) ja ventilatsiooninõuded

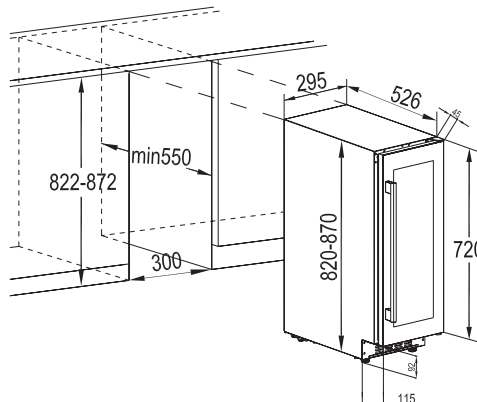



## Ülemise kinnituselemendi paigaldamine

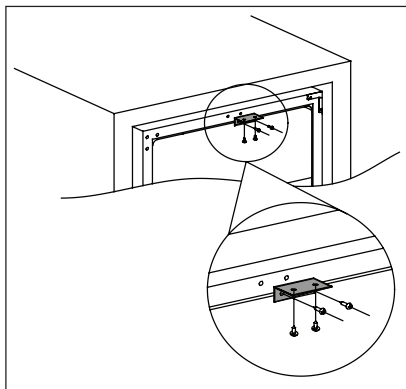

Paigaldage ülemine kinnituselement kahe kruvi abil ülemise veinijahuti külge, seejärel lükake veinijahuti korpusesse ja kinnitage ülemine element kahe kruviga korpuse külge. Vt alltoodud joonist.

## Loodimine

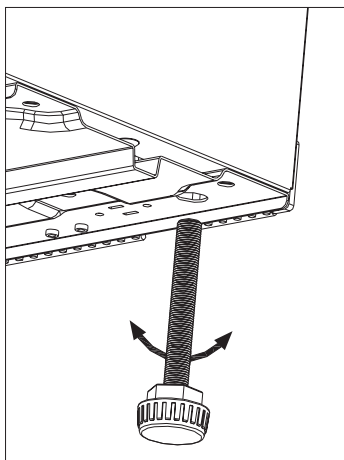

Seadme paigaldamisel jälgige, et see oleks loodis. Seadme paikalooidimiseks kasutage kahte reguleeritavat jalga seadme all esiküljel.

## Ukse avamissuuna muutmine

Ukse avamissuuna saab muuta paremalt poolelt (nagu tarnitud) vasakule poolele.



### HOIATUS!

Enne mis tahes toiminguid eemaldage toitepistik pistikupesast.



Enne mis tahes toimingute läbiviimist veenduge, et seade oleks tühi. Paigutage kõik toiduained sobiva temperatuuriga hoiukohta.



### ETTEVAATUST!

Järgnevate toimingute läbiviimiseks on soovitatav, et seda teeksid kaks inimest, kellest üks saaks üksi toimingute ajal kindlalt kinni hoida.



Kui paigalduskoht seda eeldab. Vajalikud tööriistad:

1. Ristpeakruvikeeraja
2. Pahtlilabidas või õhuke kruvikeeraja

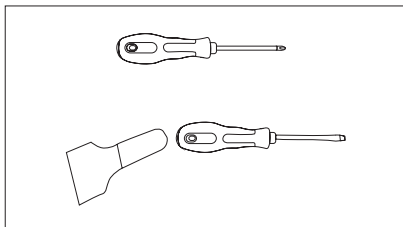

Enne alustamist asetage veinijahuti „sellili“, et pääseksite ligi seadme põhjale; eelnevalt pange põrandale pehme pakkematerjal või mõni muu pehme ese, et ära hoida jahuti tagaküljel olevate jahutustorude vigastamist.

3. Pange veinijahuti püsti, avage uks, tõstke riiulid välja ja sulgege uuesti uks (et ära hoida riiulite vigastamist).
4. Eemaldage alumine hing, keerates neli kinnituskruvi lahti. Pärast kruvi eemaldamist hoidke klaasist ust ettevaatlikult.

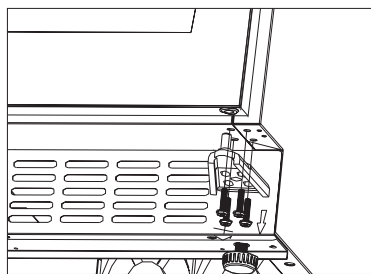

5. Eemaldage õrnalt ülemine uks ja asetage see pehmele alusele, välimine külg ülespoole, et vältida kriimustusi.

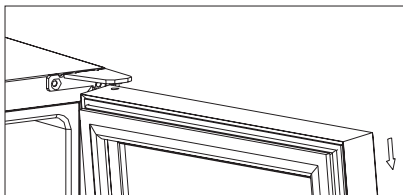

**MÄRKUS.** Ukse eemaldamisel jälgige, et keskmise hinge ja külmiku ukse alumise osa vahel olevad seibid ukse külge kinni ei jääks. Pange need kõrvale.

6. Kruvige lahti veinijahuti ülemises paremas nurgas olev ülemine hing, eemaldage pahtlilabida või õhukese kruvikeeraja abil veinijahuti vasakul pool olevad kruviaugu katted ning kinnitage need paremal pool olevatele kruviaukudele.

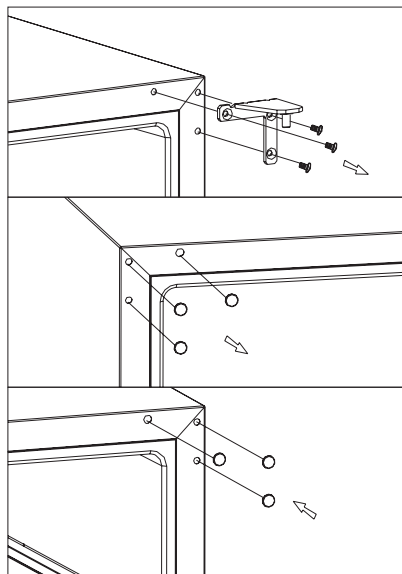

7. Keerake alternatiivne vasakpoolne ülemine hing (olemas kinnituste kompleksis) veinijahuti ülemisse vasakpoolsesse nurka ja kinnitage tugevasti.

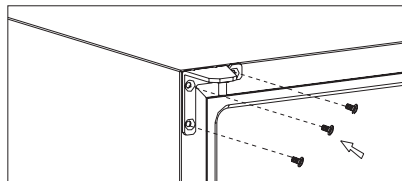

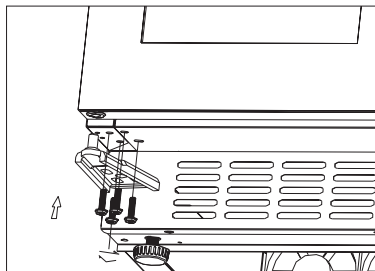

8. Pöörake ust 180° ja paigutage seejärel soovitud asendisse ümber. Seejärel kinnitage alumise hinge komplekt vasakule poole ettenähtud kohale ja pärast ukse loodimist keerake lõplikult kinni.

**ETTEVAATUST!**

Paigutage seade oma kohale, loodige see, oodake vähemalt neli tundi ja seejärel ühendage toitepistik pistikupesaga.

## SEADME HOOLDUS

**ETTEVAATUST!**

Eemaldage seade vooluvõrgust enne igasuguste hooldustööde tegemist.



Seadme jahutussüsteem sisaldab süsivesinikke; süsteemi võivad hooldada ja täita ainult volitatud tehnikud.

- Kui puhastate nuppe või elektrilisi osi, väänake švamm või lapp võimalikult kuivaks.
- Seadme välispinda peske sooja vee ja õrna pesuvahendi lahusega.
- Kontrollige regulaarselt uksetihendeid ja pühkige need puhtaks, eemaldades mustuse ja prahi.
- Loputage ja kuivatage põhjalikult.

### Regulaarne puhastamine

Seadet tuleb regulaarselt puhastada:



Ärge tõmmake, teisaldage ega vigastage torusid ja/või kaableid, mis paiknevad korpuses. Ärge kasutage seadme sisemuse puhastamiseks kunagi pesuaineid, abrasiivseid pulbreid, tugeva lõhnaga puhastusvahendeid ega vaha, kuna need võivad pinda kahjustada ja jätta tugeva lõhna.

- Peske seadme sisemust sooja vee ja sooda lahusega. Selleks lahustage 2 supilusikatäit soodat umbes ühes liitris vees.



Olge ettevaatlik, et vältida jahutussüsteemi vigastamist.

Pärast puhastamist ühendage seade uuesti vooluvõrku.

### Valgusti pirni vahetamine



**HOIATUS!**

Hoiatus! Kui LED-lamp on rikkis, ÄRGE SEDA ISE VAHETAGE.

Kui LED-lampi vahetab vastava kvalifikatsioonita isik, kaasneb sellega seadme kahjustamise oht, millel võivad olla tõsised tagajärjed.

Kahjustuste vältimiseks tohib LED-lampi asendada vaid professionaalne tehnik. Pöörduge kohaliku teeninduskeskuse.

## Seadme mittekasutamise perioodid

Kui seadet pikemat aega ei kasutata, tehke järgmist:

- **lahutage seade vooluvõrgust;**
- eemaldage kogu kapi sisu;
- puhastage seade ja kõik tarvikud;
- jätke uks lahti, et vältida ebameeldivate lõhnade tekkimist.



Veinikülmik tuleks paigutada ruumi kõige jahedamasse osasse, eemale kütteseadmetest ja otsesest päikesevalgusest.

## Toitekatkestus

Enamik toitekatkestusi parandatakse mõne tunni jooksul ja see ei tohiks seadmes olevat temperatuuri mõjutada, kui te hoidute sel ajal ukse avamisest. Kui elekter läheb ära aga pikemaks perioodiks, tuleb kapi sisu kaitsmiseks rakendada vastavaid abinõusid.

## VEAOTSING

Enamikud veinikülmiku probleemid on lihtsasti lahendatavad, mis säästab teid võimalikust kõnest hoolduskeskuse.

Proovige alltoodud soovitusi, enne kui helistate teeninduskeskuse.

| Probleem                        | Võimalik põhjus                                       | Lahendus  |
|---------------------------------|---|---|
| Veinikülmik ei tööta.           | Seade pole vooluvõrku ühendatud.                      | Ühendage seade elektrivõrku.                                |
|                                 | Seade on välja lülitatud.                             | Lülitage seade SISSE.                                       |
|                                 | Kaitseüliti on väljas või võimsusüliti on rakendunud. | Lülitage kaitseüliti sisse või vahetage kaitse.             |
| Veinikülmik pole piisavalt jahe | Kontrollige temperatuuriseadistust.                   | Veenduge, et valitud on sobiv temperatuur.                  |
|                                 | Uks ei ole täiesti kinni.                             | Vaadake üle ukse reguleerimise toiming. (osa 7.4)           |
|                                 | Uksetihend ei hoia ust tihedalt kinni.                | Puhastage uksetihendit õrna pesuvahendiga niisutatud käsna. |



| Probleem                        | Võimalik põhjus   | Lahendus  |
|---------------------------------|---|---|
| Kompressor töötab pidevalt.     | Ruumi temperatuur on tavalisest kõrgem.   | Veenduge, et temperatuur on sobiv.  |
|                                 | Ust on avatud liiga tihti.  | Ärge jätke ust lahti kauemaks kui vaja.   |
|                                 | Uks ei ole täiesti kinni.   | Veenduge, et uks on täiesti kinni.  |
|                                 | Uksetihend ei hoiu ust tihedalt kinni.  | Kontrollige tihendit ja puhastage seda vajadusel õrnas pesuvahendilahuses niisutatud käsna. |
| Valgusti ei tööta.              | Seade pole vooluvõrku ühendatud.  | Ühendage seade elektrivõrku.  |
|                                 | Kaitseüliliit on väljas või võimsusüliliit on rakendunud.                       | Lülitage sisse kaitseüliliit või vahetage kaitsemeid.                                       |
|                                 | LED-lamp on läbi põlenud.   | Pöörduge teeninduskeskuse.  |
|                                 | Valgusti nupp ei tööta.   | Pöörduge teeninduskeskuse.  |
| Seade vibreerib liiga tugevalt. | Kontrollige, kas veinikülmik on loodis.   | Loodige seade.  |
| Seade teeb liiga tugevat müra.  | Ragisev heli võib olla põhjustatud külmutusagensi voolamisest; tegu pole veaga. |   |
|                                 | Sisemiste seinte kokkutõmme või paisumine võib tekitada kopsimist või praginat. | Kui helid lähevad tugevamaks, pöörduge teenindusse.   |
|                                 | Veinikülmik pole loodis.  | Loodige seade.  |
| Uks ei sulgu korralikult.       | Veinikülmik pole loodis.  | Loodige seade.  |
|                                 | Tihend on must.   | Puhastage uksetihendit õrna pesuvahendiga niisutatud käsna.                                 |



# MÜRA

Tavakasutusel võib seade tuua kuuldavale mõningaid helisid (kompressor, külmutusagensi süsteem).

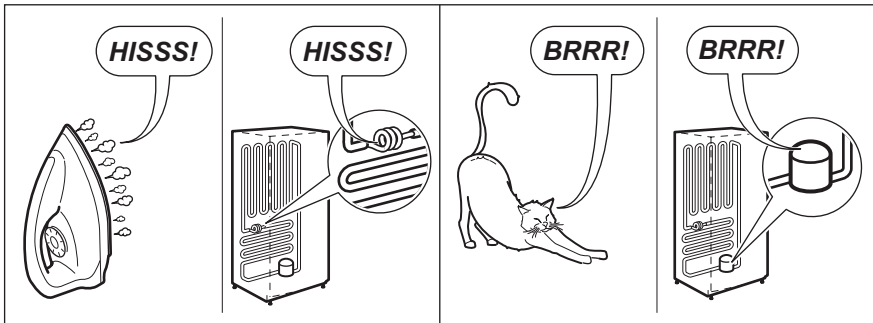
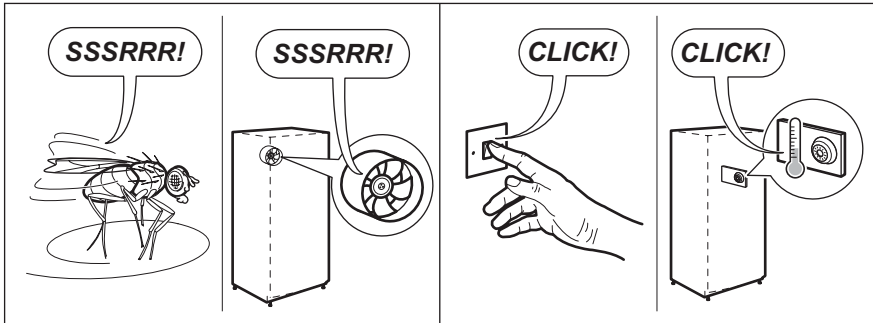
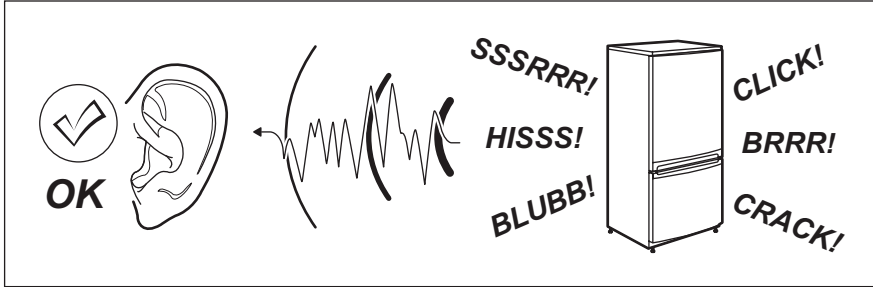

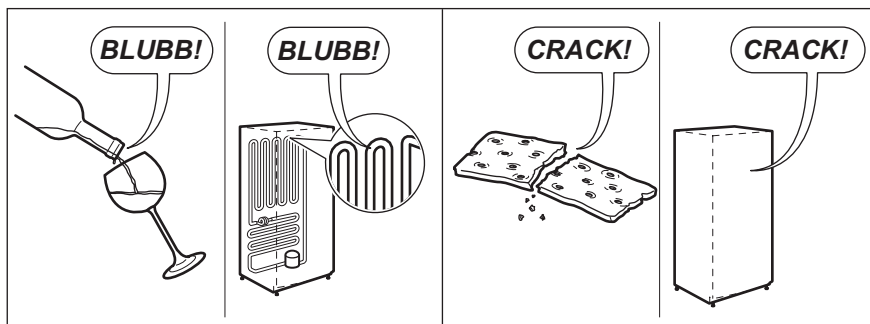

## TEHNILISED ANDMED

### TEHNILISED ANDMED

| Niši mõõtmed |        |           |
|--------------|--------|-----------|
| Kõrgus       | mm     | 822-870   |
| Laius        | mm     | 300       |
| Sügavus      | mm     | 550       |
| Pinge        | Voldid | 230 - 240 |
| Sagedus      | Hz     | 50        |

Täiendavad tehnilised andmed on kirjas andmesildil, mis asub seadme sise- või välisküljel, ja energiasildil.



## KESKKONNATEAVE



Sümbol  tootel või selle pakendil osutab, et seda toodet ei ole lubatud käsitleda majapidamisjäätmena. See tuleb korduvkasutusse suunamiseks viia elektri- ja elektrooniliste seadmete kogumispunkti.

Selle toote õige kõrvaldamine aitab ära hoida võimalikke negatiivseid tagajärgi keskkonnale ja inimeste tervisele, mis ebaõige kõrvaldamise korral ilmnedavad võiksid.

Üksikasjalikuma info saamiseks toote utiliseerimise kohta pöörduge kohaliku omavalitsusse, kohaliku majapidamisjäätmete käitlusega tegeleva ettevõtte poole või kauplusse, kust te toote ostsite.

### Pakkematerjal

Sümboliga  tähistatud materjalid on taaskasutatavad. Taaskasutusse suunamiseks viige pakkematerjal selleks ette nähtud konteinerisse.





## SISÄLTÖ

|                           |    |
|---------------------------|----|
| TURVALLISUUSTIEDOT .....  | 75 |
| TURVALLISUUSOHJEET .....  | 76 |
| LAITTEEN KUVAUS .....     | 78 |
| KÄYTTÖPANEELI .....       | 78 |
| PÄIVITTÄINEN KÄYTTÖ ..... | 79 |
| ASENNUS .....             | 82 |
| HOITO JA YLLÄPITO .....   | 85 |
| VIANMÄÄRITYS .....        | 86 |
| ÄÄNET .....               | 88 |
| TEKNISET TIEDOT .....     | 89 |
| YMPÄRISTÖNÄKÖKOHDAT ..... | 90 |

## TÄYDELLISTEN TULOSTEN SAAVUTTAMISEKSI

Kiitämme teitä tämän Electrolux-tuotteen valitsemisesta. Olemme kehittäneet tämän tuotteen tarjotaksemme teille huipputason suorituskyvyn moneksi vuodeksi. Laitteen innovatiiviset teknologiat tekevät elämästänne yksinkertaisempaa – kyseisiä ominaisuuksia ei välttämättä löydy tavallisista laitteista. Käyttäkää muutama minuutti lukemiseen, jotta voitte hyödyntää laitteen ominaisuudet parhaalla mahdollisella tavalla.

### Vieraile verkkosivullamme:



Saadaksesi käyttöön liittyviä neuvoja, esitteitä, vianmääritysohjeita ja huolto-ohjeita:  
**[www.electrolux.com](http://www.electrolux.com)**



Tuotteen rekisteröimiseksi parempaa huoltoa varten:  
**[www.electrolux.com/productregistration](http://www.electrolux.com/productregistration)**



Ostaaksesi laitteesi lisävarusteita, kulutusosia ja alkuperäisiä varaosia:  
**[www.electrolux.com/shop](http://www.electrolux.com/shop)**

## ASIAKASPALVELU JA HUOLTO

Suosittellemme alkuperäisten varaosien käyttöä.

Pidä seuraavat tiedot saatavilla ottaessasi yhteyttä valtuutettuun huoltoliikkeeseemme:

Malli, tuotenumero, sarjanumero.

Kyseiset tiedot löytyvät laitteen arvokilvestä.

 Varoitukset/huomautukset ja turvallisuusohjeet.

 Yleisohjeet ja vinkit.

 Ympäristönsuojeluohjeita.

Oikeus muutoksiin pidätetään ilman erillistä ilmoitusta.

## TURVALLISUUSTIEDOT

Lue laitteen mukana toimitetut ohjeet ennen laitteen asennusta ja käyttöä. Valmistaja ei vastaa henkilö- tai omaisuusvahingoista, jotka johtuvat virheellisestä asennuksesta tai käytöstä. Pidä ohjeet aina laitteen mukana tulevia käyttökertoja varten.

### Lasten ja taitamattomien henkilöiden turvallisuus

- Vähintään 8 vuotta täyttäneet lapset ja sellaiset henkilöt, joiden fyysiset, sensoriset tai henkiset kyvyt eivät ole tähän riittäviä tai joilla ei ole laitteen tuntemusta tai kokemusta sen käytöstä, saavat käyttää tätä laitetta ainoastaan silloin, kun heidän turvallisuudestaan vastaava henkilö valvoo ja ohjaa heitä käyttämään laitetta turvallisesti ja ymmärtämään sen käyttöön liittyvät vaarat.
- Älä anna lasten leikkiä laitteella.
- Pidä kaikki pakkausmateriaalit lasten ulottumattomissa.
- Lapset eivät saa suorittaa puhdistusta tai huoltoa ilman valvontaa.

### Yleiset turvallisuusohjeet

- Laite on tarkoitettu käytettäväksi kotiympäristöissä ja vastaavissa ympäristöissä, kuten:
  - Maatalot, henkilöstön keittiöympäristöt liikkeissä, toimistoissa ja muissa työympäristöissä
  - Hotellien, motellien ja muiden majatalojen asiakkaiden kodinomainen käyttöympäristö.
- Käytä tätä laitetta ainoastaan viinin säilyttämiseen.
- Pidä kalusteen sisään asennetun laitteen syvennyksen tai kalustekaapin ilmanvaihtoaukot vapaina.
- Älä yritä nopeuttaa sulatusta mekaanisilla tai muilla sellaisilla välineillä, joita valmistaja ei ole neuvonut käyttämään.
- Varo vahingoittamasta jäähdytysputkistoa.
- Älä käytä sähkölaitteita elintarvikkeiden säilytystiloissa, elleivät ne ole valmistajan suosittelemaa tyyppiä.
- Älä suihkuta vettä tai käytä höyryä laitteen puhdistamiseen.
- Puhdista laite kostealla pehmeällä liinalla. Käytä vain mietoja puhdistusaineita. Älä käytä hankausainetta, hankaavia pesulappuja, liuottimia tai metalliesineitä.
- Älä säilytä laitteessa räjähtäviä aineita, kuten syttyvien ponneaineiden aerosolipulloja.

- Jos virtajohto vaurioituu, sen saa vaaratilanteiden välttämiseksi vaihtaa vain valmistaja, huoltoliike tai vastaava ammattitaitoinen henkilö.

## TURVALLISUUSOHJEET

### Asennus



#### **VAROITUS!**

Asennuksen saa suorittaa vain ammattitaitoinen henkilö.

- Poista kaikki pakkausmateriaalit.
- Vaurioitunutta laitetta ei saa asentaa tai käyttää.
- Noudata koneen mukana toimitettuja ohjeita.
- Siirrä laitetta aina varoen, sillä se on raskas. Käytä aina suojakäsineitä.
- Varmista, että ilmankierto on hyvä laitteen ympärillä.
- Odota vähintään 4 tuntia ennen kuin kytket laitteen sähköverkkoon. Täten öljy virtaa takaisin kompressoriin.
- Älä asenna laitetta lämmittimien tai liesien, uunin tai keittotasojen lähelle.
- Laitteen takaosa on asetettava seinää kohden.
- Laitetta ei saa asentaa suoraan auringonvaloon.
- Älä asenna tätä laitetta liian kosteisiin tai kylmiin tiloihin, kuten rakennustelineisiin, autotalliin tai viinikellariin.
- Kun siirrät laitetta, nosta sitä etureunasta, jotta naarmuta lattiaa.

### Sähköliitäntä



#### **VAROITUS!**

Tulipalo- ja sähköiskuvaara.

- Laite on kytkettävä maadoitettuun pistorasiaan.
- Kaikki sähkökytkennät tulee jättää asiantuntevan sähköasentajan vastuulle.
- Varmista, että arvokilven sähkötiemat vastaavat kotitalouden sähköverkon arvoja. Ota muussa tapauksessa yhteyttä sähköasentajaan.

- Kytke pistoke maadoitettuun pistorasiaan.
- Älä käytä jakorasioita tai jatkojohtoja.
- Varmista, etteivät sähköosat vaurioidu (esim. pistoke, virtajohto, kompressori). Ota yhteyttä huoltopalveluun tai sähköasentajaan sähköosien vaihtamiseksi.
- Virtajohdon on oltava aina pistokkeen alapuolella.
- Kytke pistoke pistorasiaan vasta asennuksen jälkeen. Varmista, että laitteen verkkovirtakytkentä on ulottuvilla laitteen asennuksen jälkeen.
- Älä vedä virtajohdosta pistoketta irrottaessasi. Vedä aina pistokkeesta.

### Käyttö



#### **VAROITUS!**

Henkilövahinkojen, palovammojen tai sähköiskujen tai tulipalon vaara.

- Älä muuta laitteen teknisiä ominaisuuksia.
- Älä aseta sähkölaitteita (esim. jäätelökoneita) laitteeseen, ellei valmistaja ole antanut lupaa niiden käyttöön.
- Varo, ettei jäähdytysputkisto vaurioidu. Se sisältää isobutaania (R600a), joka on hyvin ympäristöön yhteensopiva maakaasu. Kyseinen kaasu on syttyvää.
- Jos jäähdytysputkisto vaurioituu, varmista, ettei huoneessa ole avotulta ja syytysläheteitä. Huolehdi hyvästä ilmanvaihdosta.
- Älä anna kuumien esineiden koskea laitteen muoviosia.
- Älä aseta virvoitusjuomia pakastimeen. Muutoin juomasäiliöön muodostuu painetta.
- Älä säilytä tulenarkoja kaasuja tai nesteitä laitteessa.





- Älä aseta laitteeseen, sen lähelle tai päälle syttyviä tuotteita tai syttyviin tuotteisiin kostutettuja esineitä.
- Älä kosketa kompressorin tai lauhduttimeen. Ne ovat kuumia.

## Sisävalo

- Tässä laitteessa käytetty lamputyyppi ei sovi huoneiden valaistukseen.

## Hoito ja puhdistus



### **VAROITUS!**

Virheellinen käyttö voi aiheuttaa henkilövahinkoja tai laitteen vaurioitumisen.

- Kytke laite pois toiminnasta ja irrota pistoke pistorasiasta ennen ylläpitotoimien aloittamista.
- Laitteen jäähdytysyksikkö sisältää hiilivetyä. Ainoastaan pätevä alan ammattilainen saa huoltaa yksikköä ja täyttää sen uudelleen.
- Tarkista laitteen poistoaukko säännöllisesti ja puhdista se tarvittaessa. Jos poistoaukko on tukossa, sulanut vesi kerääntyy laitteen pohjalle.

## Hävittäminen



### **VAROITUS!**

Henkilövahinko- tai tukehtumisvaara.

- Irrota pistoke pistorasiasta.
- Leikkaa johto irti ja hävitä se.
- Poista kansi, jotta lapset ja eläimet eivät voisi jäädä kiinni laitteen sisälle.
- Tämän laitteen jäähdytysputkistossa ja eristysmateriaaleissa ei ole otsonikerrokselle haitallisia aineita.
- Eristevaahto sisältää tulenarkaa kaasua. Kysy lisätietoa laitteen oikeaoppisesta hävittämisestä paikalliselta viranomaiselta.
- Älä vaurioita lämmönvaihtimen lähellä olevaa jääkaapin osaa.

## LAITTEEN KUVAUS

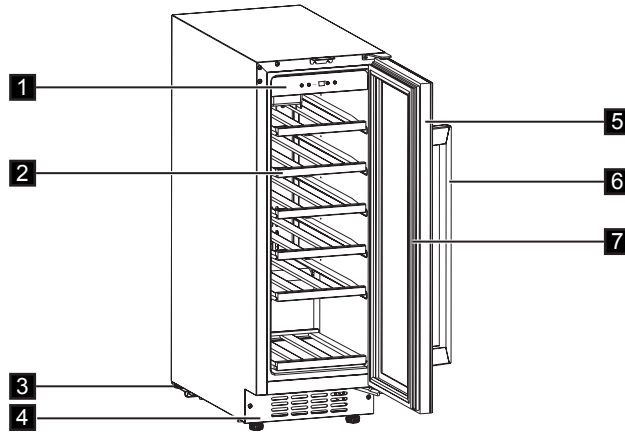

- |                         |                             |
|-------------------------|-----------------------------|
| 1. Käyttöpaneeli        | 5. Ovi karkaistusta lasista |
| 2. Hyllyt               | 6. Kahva                    |
| 3. Koivet               | 7. Tiiviste                 |
| 4. Koristeellinen kehys |                             |

## KÄYTTÖPANEELI

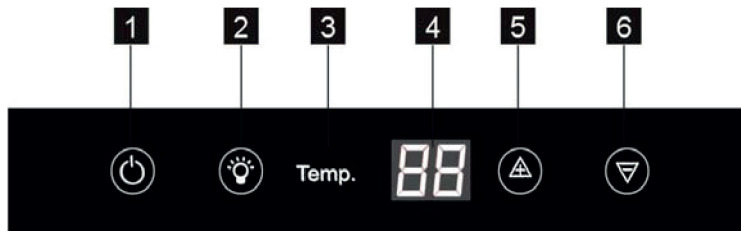

- |                    |                              |
|--------------------|------------------------------|
| 1. Virtapainike    | 4. Näyttö                    |
| 2. Valopainike     | 5. Lämpötilan lisäyspainike  |
| 3. Lämpötilänäyttö | 6. Lämpötilan alennuspainike |

## Laitteen kytkeminen toimintaan

Kodinkone kytketään toimintaan seuraavalla tavalla:

1. Liitä pistoke pistorasiaan.
2. Paina virtapainiketta, jos näyttö ei ole päällä.
3. Näytössä näkyy asetettu oletuslämpötila (12 °C).

Jos haluat muuttaa lämpötila-asetusta, katso kohta "Lämpötilan säätäminen".



## Laitteen kytkeminen pois toiminnasta

Kodinkone kytketään pois toiminnasta seuraavalla tavalla:

1. Paina virtapainiketta 5 sekunnin ajan.
2. Näyttö sammuu.
3. Katkaise laitteen virta irrottamalla laitteen pistoke pistorasiasta.

## Lämpötilan säätäminen

Lämpötilasäätimillä voidaan säätää viinikaapin lämpötila-asetuksia.

Kun painat kerran painiketta  tai , lämpötila kasvaa tai laskee 1 °C verran. Kun lämpötila-asetus saavuttaa ylärajan 18 °C ja alarajan 5 °C, lämpötila-asetus ei kasva eikä laske.



Älä käytä puhdistusaineita tai hankaavia jauheita, sillä ne vahingoittavat pintoja.

# PÄIVITTÄINEN KÄYTTÖ

## Puhdistus

Ennen kuin otat laitteen käyttöön, pese sisäosat ja kaikki kaapin sisälle sijoitettavat varusteet haalealla vedellä ja käsitiskiaineella poistaaksesi uudelle laitteelle tyypillisen hajun. Kuivaa pinnat ja varusteet lopuksi huolellisesti.



## VIININ SÄILYTYS

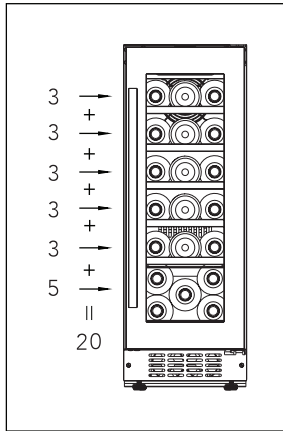

(750 ml Bordeaux-pulloille)  
Enintään: 20 pulloa

- Standardi

Lämpötilan säätöväli on +5 - +18 °C, se on ihanteellinen viinien säilyttämiseen. Viinin säilytysaika riippuu viinin iästä, rypäleistä, alkoholipitoisuudesta sekä viinin fruktoosi- ja tanniinipitoisuudesta. Tarkista viiniä ostaessasi, onko viini jo kypsytetty vai paraneeko se ajan kuluessa.

Suosittelun säilytyslämpötila:

- Samppanja/prosecco ja kuohuviinit +6 - +8 °C
- Valkoviinit +10 - +12 °C
- Roseviinit +12 - +16 °C
- Punaviinit +14 - +18 °C

Jopa 20 Bordeaux-pullon (0,75 cl) säilyttämiseen asettamalla 3 pulloa tasolle 2/3/4/5/6 ja 5 pulloa tasolle 1. Aseta alla olevan kuvan mukaisesti.

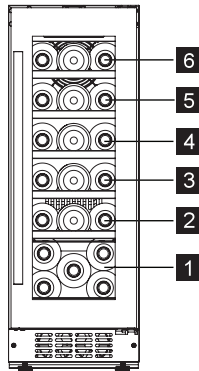

Puolikas hylly (taso 1)

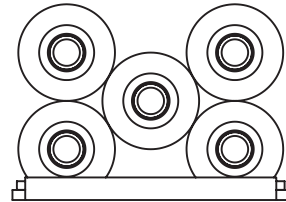

Kokonaiset hyllyt (tasot 2/3/4/5/6)

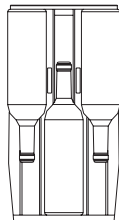



- Kosteusrasialla

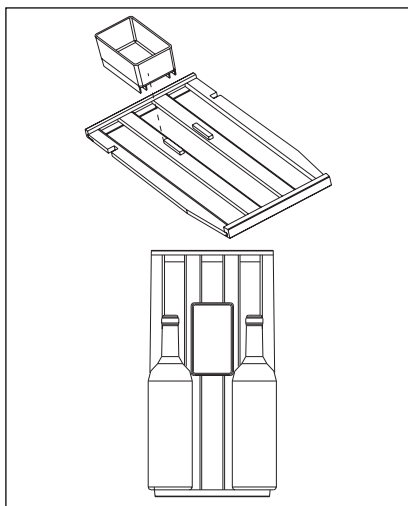

Viinikaapin ylähyllyllä on kosteusrasia. Kaada rasiaan hiukan vettä, jotta ilmankosteus ei laskisi liian alhaiseksi. Ylähylly voidaan sijoittaa muiden hyllyjen paikalle. Kosteusrasia voidaan poistaa. Kosteusrasialla varustettuun ylähyllyyn voidaan asettaa 2 pulloa. Ilman kosteusrasiaa hyllylle mahtuu 3 pulloa.

- Hyllyjen poistaminen

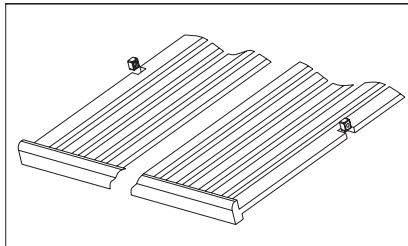

Voit poistaa hyllyjä kisko-osasta siirtämällä hyllyn paikkaan, jossa puuhyllyn ura on tarkalleen muovikiinnikkeen alapuolella ja nostamalla sitä ylöspäin ja ulos.

Voit asentaa hyllyn takaisin toistamalla yllä kuvatut toimenpiteet päinvastaisessa järjestyksessä.

## ASENNUS

### Sijoittaminen

Laitteen ympärillä on oltava hyvä ilmankierto, jotta ylikuumentumisen vaaraa ei ole. Noudata asennusohjeissa esitettyjä ilmanvaihtomääräyksiä. Asenna laite paikkaan, jossa ympäristön lämpötila vastaa laitteen arvokilvessä mainittua ilmastoluokkaa:

| Ilmastoluokka | Ympäristön lämpötila |
|---------------|----------------------|
| SN            | +10 °C - +32 °C      |
| N             | +16 °C - +32 °C      |
| ST            | +16 °C - +38 °C      |
| T             | +16 °C - +43 °C      |

### Sähköliitännät



#### HUOMAUTUS!

Kaikki laitteen asennuksessa tarvittavat sähkötyöt on annettava asiantuntevan sähköasentajan tehtäväksi.



#### VAROITUS!

Laite on kytkettävä maadoitettuun pistorasiaan. Valmistaja ei vastaa vahingoista, mikäli näitä määräyksiä ei noudateta.

Ota yhteyttä pätevään sähköasentajaan tai huoltopalveluun, jos maadoitusohjeisiin liittyen esiintyy epäselvyyksiä tai jos laitteen oikeaoppisesta maadoituksesta ei olla varmoja. Ennen kuin kytket laitteen verkkovirtaan, tarkista, että arvokilvessä mainittu jännite ja taajuus vastaavat verkkovirran arvoja.



#### VAROITUS!

Suosittelemme odottamaan neljä tuntia ennen laitteen liittämistä sähköverkkoon ja sen asentamista, jotta jäähdytysneste virtaa takaisin kompressoriin.

Laite on kytkettävä maadoitettuun pistorasiaan. Virtajohdon pistoke on varustettu maadoituskoskettimella. Jos pistorasia, johon laite kytketään, ei ole maadoitettu, kytkä laite erilliseen maadoitusliittimeen voimassa olevien määräysten mukaisesti. Ota yhteys pätevään sähköasentajaan.

### Asennusmitat (mm) ja ilmanvaihtovaatimukset

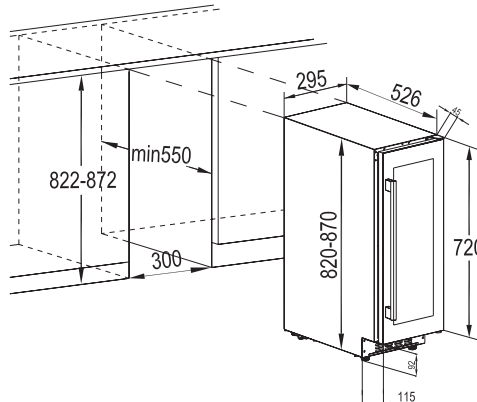



## Yläkannattimen asentaminen

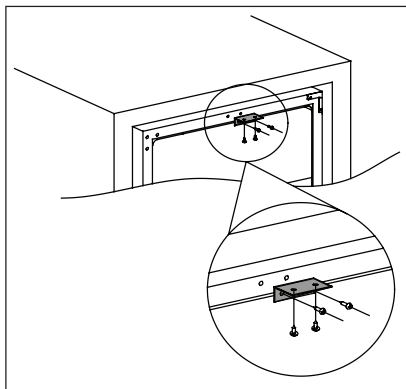

Asenna yläkannatin viinikaapin yläosaan kahden ruuvin avulla, paina viinikaappi sitten kalusteeseen ja kiinnitä yläkannatin kalusteeseen kahden ruuvin avulla. Katso alla oleva kaavio.

## Tasapainottaminen

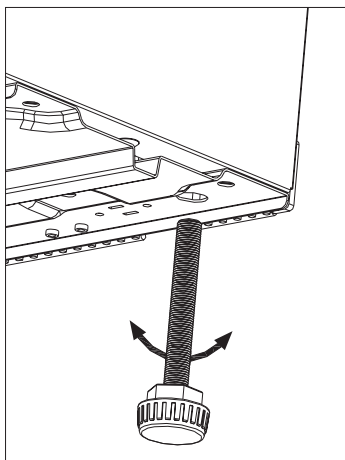

Kun sijoitat laitteen paikalleen, tarkista, että se on vaakatasossa. Voit säätää laitteen vaakatasoon laitteen pohjassa etupuolella olevilla säätöjaloilla.

## Oven kätisyyden vaihtaminen

Oven avautumissuuntaa voidaan vaihtaa oikealta (oletus) vasemmalle.



### **VAROITUS!**

Irrota virtajohto pistorasiasta ennen kuin aloitat mitään toimenpiteitä.



Varmista ennen toimenpiteiden suorittamista, että laite on tyhjä. Siirrä kaikki tuotteet muussa tapauksessa oikeaan lämpötilaan oikeaoppista säilytystä varten.



### **HUOMAUTUS!**

Avautumissuunnan vaihdossa tarvitaan toinen henkilö, joka pitelee kodinkoneen ovia tukevasti toimenpiteiden aikana.

Mikäli asennuspaikka edellyttää sitä. Tarvittavat työkalut:

1. Ristipääruuvimeisseli
2. Lasta tai ohut ruuvitaltta

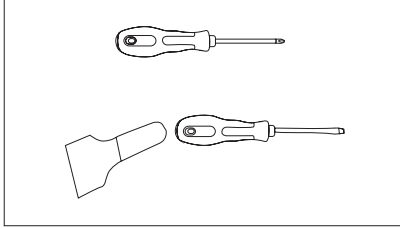

Aloita asettamalla viinikaappi sen takaosan varaan päästäksesi sen pohjaan, aseta se pehmeän vaahtopakkauksen tai vastaavan materiaalin päälle välttääksesi viinikaapin takana olevien jäähdytysputkien vaurioitumisen.

3. Aseta viinikaappi seisomaan, avaa ovi, poista hyllyt ja sulje ovi (estäen hyllyjen vaurioitumisen).
4. Poista alasarana kiertämällä auki neljä kiinnitysruuvia. Pitele lasiovea huolellisesti ruuvien irrottamisen jälkeen.

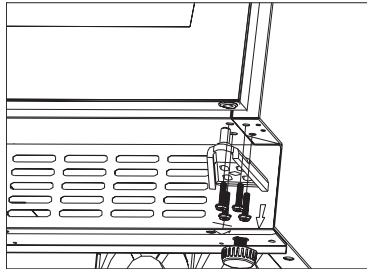

5. Poista yläovi varoen ja aseta se naarmuttamattoman pinnan päälle ulkopuoli ylöspäin, jotta se ei vaurioituisi.

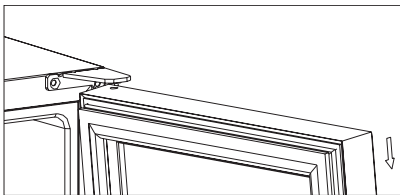

**HUOMAA:** Tarkkaile oven poistamisen yhteydessä keskisaranan ja pakastimen alaoven välisiä aluslevyjä, jotka voivat tarttua oveen. Ei saa hävittää.

6. Irrota yläsarana viinikaapin oikeasta yläkulmasta, irrota sen jälkeen ruuviaukon suojus viinikaapin vasemmalta puolelta lastan tai ohuen ruuvitaltan avulla, peitä oikealla puolella olevat ruuviaukot.

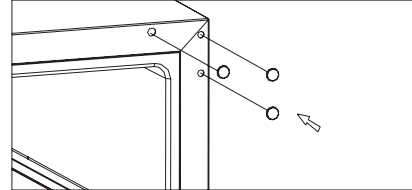
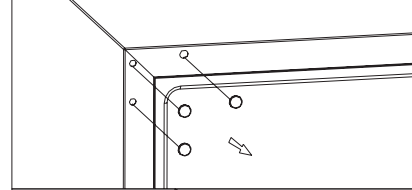
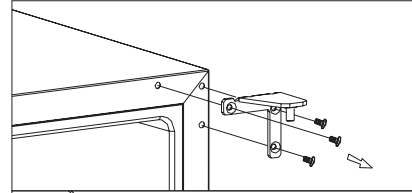

7. Ruuvaa vaihtoehtoinen vasemmanpuoleinen yläsarana (sisältyy varustukseen) viinikaapin vasempaan yläkulmaan ja kiristä hyvin.

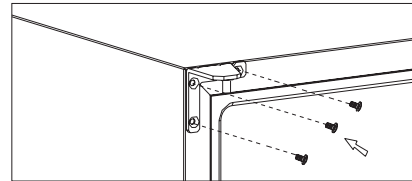



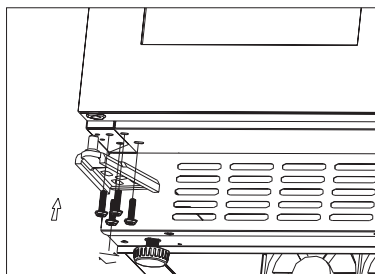

8. Kierrä ovea 180° ja sijoita ovi haluamaasi paikkaan. Ruuvaa alasaranakokoonpano vasemmalle puolelle ja kiristä se oven tasapainottamisen jälkeen.

**HUOMAUTUS!**

Sijoita laite paikalleen ja tasapainota se. Odota vähintään neljä tuntia ennen kuin kytket virtajohdon pistorasiaan.

## HOITO JA YLLÄPITO

**HUOMAUTUS!**

Kytke laite irti verkkovirrasta ennen minkäänlaisten puhdistustoimenpiteiden suorittamista.



Laitteen jäähdytysyksikkö sisältää hiilivetyä. Jäähdytysyksikön huollon ja täytön saa suorittaa ainoastaan valtuutettu huoltomekaanikko.

### Säännöllinen puhdistus

Laite on puhdistettava säännöllisesti:



Älä vedä, siirrä tai vahingoita kaapin sisällä olevia putkia ja/tai kaapeleita. Älä käytä puhdistusaineita, hankausjauhetta, voimakastuoksuisia puhdistustuotteita tai kiillotusvahaa sisätilojen puhdistamisessa, sillä tällaiset tuotteet vahingoittavat pintoja ja jättävät voimakkaan tuoksun.

- Pese sisäpinnat lämpimällä vedellä, johon on lisätty ruokasoodaa. Sekoita 2 rkl ruokasoodaa noin yhteen litraan vettä.

- Purista ylimääräinen vesi pois sienestä tai liinasta, kun puhdistat säätimiä tai sähköosia.
- Pese kaapin ulkopinta lämpimällä vedellä ja miedolla nestemäisellä pesuaineella.
- Tarkista oven tiivisteet säännöllisesti ja pyyhi ne puhtaaksi.
- Huuhtelee ja kuivaa huolellisesti.



Varo vahingoittamasta jäähdytysjärjestelmää.

Kun laite on puhdistettu, kytke se takaisin verkkovirtaan.

### Lampun vaihtaminen



**VAROITUS!**

Varoitus! Jos LED-lamppu on viallinen, ÄLÄ VAIHDA SITÄ ITSE.

Jos LED-lampun vaihtaa henkilö, jolla ei ole vaadittuja pätevyyskäs, vaarana ovat henkilövahingot ja vakavat toimintahäiriöt.

Vaurioiden välttämiseksi ainoastaan asiantuntija saa vaihtaa LED-lampun. Ota yhteys valtuutettuun huoltoliikkeeseen.

## Jos laitetta ei käytetä pitkään aikaan

Kun laite on poissa käytöstä pitkiä aikoja, noudata seuraavia varotoimenpiteitä:

- **kytke laite irti verkkovirrasta**
- poista kaikki elintarvikkeet laitteesta
- puhdista laite ja kaikki lisävarusteet
- jätä ovi raolleen, jotta laitteen sisälle ei muodostu epämiellyttävää hajua.



Viinikaappi tulee sijoittaa huoneen viileimpään paikkaan kauas lämpölähteistä ja suorasta auringonvalosta.

## Sähkökatkos

Useimmat sähkökatkokset korjautuvat muutaman tunnin kuluessa eivätkä ne vaikuta laitteen lämpötilaan, jos oven avauskerrat minimoidaan. Jos sähkökatkos on pitempi, suojaa elintarvikkeet oikeaoppisesti.

## VIANMÄÄRITYS

Monet viinikaapin yleiset ongelmat voidaan korjata helposti ottamatta yhteyttä huoltopalveluun. Kokeile

alla kuvattuja toimenpiteitä ongelman korjaamiseksi ennen kuin ota yhteyttä huoltopalveluun.

| Ongelma                            | Mahdollinen syy                                   | Korjaustoimenpide   |
|------------------------------------|---|---|
| Viinikaappi ei toimi lainkaan.     | Laitetta ei ole kytketty verkkovirtaan.           | Liitä laite sähköverkkoon.  |
|                                    | Virta on katkaistu kodinkoneesta.                 | Kytke laite toimintaan.   |
|                                    | Piirikatkaisin on lauennut tai sulake on palanut. | Kytke piirikatkaisin päälle tai vaihda sulake.                                  |
| Viinikaappi ei ole riittävän kylmä | Tarkista lämpötilasäätimen asetus.                | Tarkista asetettu lämpötila.  |
|                                    | Ovi ei ole kunnolla kiinni.                       | Tarkista oven säätöohjeet. (kappale 7.4)  |
|                                    | Oven tiiviste ei ole tiivis.                      | Puhdista oven tiiviste kostealla sienellä käyttäen mietoa pesuainetta ja vettä. |

| Ongelma                     | Mahdollinen syy  | Korjaustoimenpide   |
|-----------------------------|--|---|
| Kompressori käy jatkuvasti. | Huoneen lämpötila on normaalia korkeampi.  | Tarkista huoneen lämpötila.   |
|                             | Ovea on avattu liian usein.  | Älä pidä ovea auki pitempään kuin on tarpeen.   |
|                             | Ovi ei ole kunnolla kiinni.  | Tarkista, että ovi on suljettu oikein.  |
|                             | Oven tiiviste ei ole tiivis.   | Tarkista tiivisteen kunto ja puhdista se tarvittaessa kostealla sienellä, miedolla pesuaineella ja vedellä. |
| Valo ei syty.               | Laitetta ei ole kytketty verkkovirtaan.  | Liitä laite sähköverkkoon.  |
|                             | Piirikatkaisin on lauennut tai sulake on palanut.  | Kytke piirikatkaisin päälle tai vaihda sulake.  |
|                             | LED-valo on palanut.   | Ota yhteyttä huoltoliikkeeseen.   |
|                             | Valopainike ei toimi.  | Ota yhteyttä huoltoliikkeeseen.   |
| Liian voimakas tärinä.      | Tarkista, että viinikaappi on asennettu tasaisesti.  | Tasapainota laite.  |
| Liian voimakas ääni.        | Jäähdytysaineen virtaus voi aiheuttaa kolisevaa ääntä ja se on normaalia.  |   |
|                             | Laitteesta voi kuulua poksatelevaa ja rätisevää ääntä, joka johtuu sisäseinien laajentumisesta tai supistumisesta. | Jos äänien voimakkuus kasvaa, ota yhteyttä huoltoliikkeeseen.   |
|                             | Viinikaappi ei ole oikein tasapainotettu.  | Tasapainota laite.  |
| Ovi ei sulkeudu hyvin.      | Viinikaappi ei ole oikein tasapainotettu.  | Tasapainota laite.  |
|                             | Tiiviste on likainen.  | Puhdista oven tiiviste kostealla sienellä käyttäen mietoa pesuainetta ja vettä.                             |



# ÄÄNET

Tietynlaiset äänet kuuluvat laitteen normaaliin toimintaan (kompessorori, jäähdytysaineen kierto).

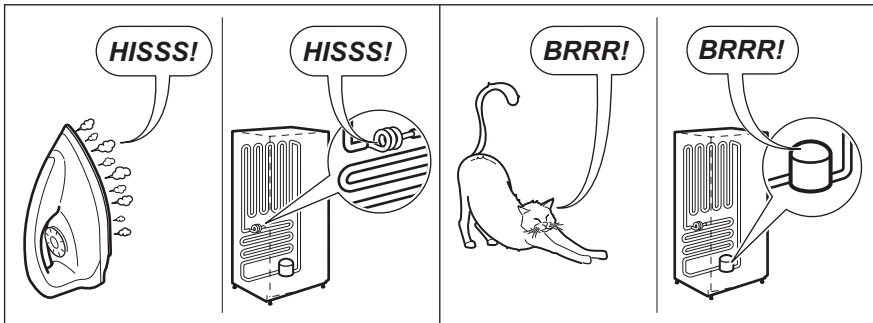
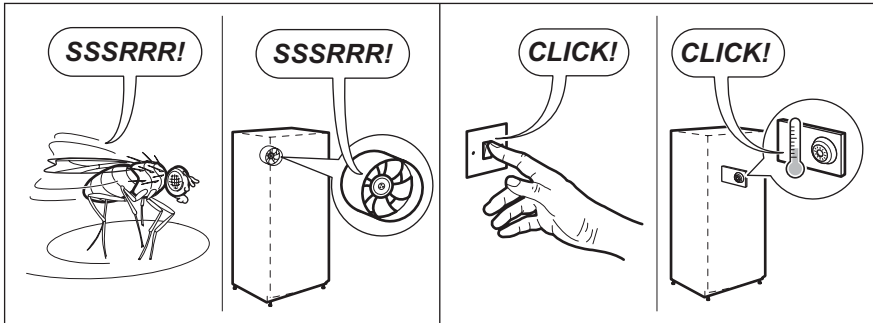
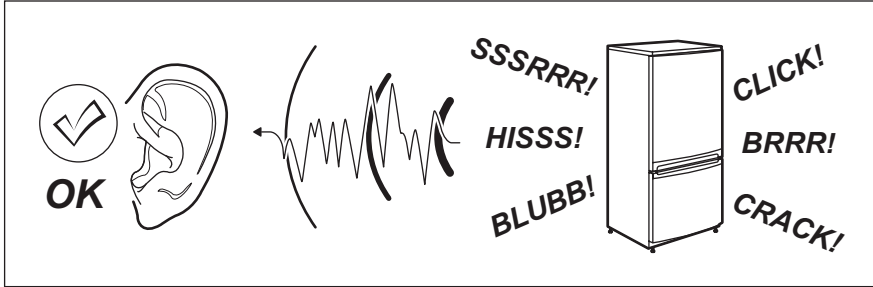

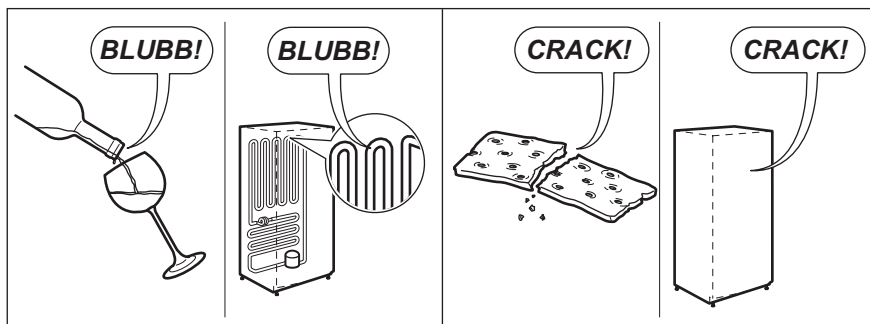

## TEKNISET TIEDOT

### TEKNISET TIEDOT

| Asennusmitat |    |           |
|--------------|----|-----------|
| Korkeus      | mm | 822-870   |
| Leveys       | mm | 300       |
| Syvyys       | mm | 550       |
| Jännite      | V  | 230 - 240 |
| Taajuus      | Hz | 50        |

Tekniset tiedot on merkitty laitteen ulkopuolelle tai sisäpuolelle kiinnitettyyn arvokilpeen ja energiatarraan.



## YMPÄRISTÖNÄKÖKOHDAT

Tuotteessa tai sen pakkauksessa oleva



symboli  tarkoittaa, että laitetta ei saa käsitellä tavallisena kotitalousjätteenä. Sen sijaan laite on toimitettava sähkö- ja elektroniikkalaitteiden keräys- ja kierrätyspisteeseen.

Varmistamalla, että laite poistetaan käytöstä asianmukaisesti, voit auttaa estämään sellaisia ympäristö- ja terveyshaittoja, joita voisi aiheutua jätteiden asiattomasta käsittelystä.

Lisätietoja laitteen kierrätyksestä on saatavilla kaupungin tai kunnan jätehuoltoviranomaiselta, jätehuoltokeskuksesta tai liikkeestä, josta laite on ostettu.

### Pakkausmateriaalit

Symbolilla  merkityt materiaalit ovat kierrätettävissä. Vie pakkausmateriaalit kullekin materiaalille tarkoitettuun keräysastiaan.





## TABLE DES MATIÈRES

|   |     |
|---|-----|
| INFORMATIONS DE SÉCURITÉ.....   | 93  |
| CONSIGNES DE SÉCURITÉ .....   | 94  |
| DESCRIPTION DE L'APPAREIL.....  | 96  |
| PANNEAU DE COMMANDE.....  | 96  |
| UTILISATION QUOTIDIENNE .....   | 97  |
| INSTALLATION .....  | 100 |
| ENTRETIEN ET MAINTENANCE .....  | 103 |
| RÉSOLUTION DES PROBLÈMES EN CAS D'ANOMALIE<br>DE FONCTIONNEMENT ..... | 104 |
| BRUIT .....   | 106 |
| CARACTÉRISTIQUES TECHNIQUES .....                                     | 107 |
| EN MATIÈRE DE PROTECTION DE L'ENVIRONNEMENT .....                     | 108 |

## POUR DES RÉSULTATS PARFAITS

Merci d'avoir choisi ce produit Electrolux. Nous l'avons conçu pour qu'il vous offre des performances irréprochables pour longtemps, en intégrant des technologies innovantes qui vous simplifient la vie grâce à des caractéristiques que vous ne trouverez pas forcément sur des appareils ordinaires. Veuillez prendre quelques instants pour lire cette notice afin d'utiliser au mieux votre appareil.

### Visitez notre site Internet pour :



Obtenir des conseils d'utilisation, des brochures, de l'aide, des informations :  
**[www.electrolux.com](http://www.electrolux.com)**



Enregistrer votre produit pour obtenir un meilleur service :  
**[www.electrolux.com/productregistration](http://www.electrolux.com/productregistration)**



Acheter des accessoires, consommables et pièces de rechange d'origine pour votre appareil :  
**[www.electrolux.com/shop](http://www.electrolux.com/shop)**

## SERVICE APRÈS-VENTE

Utilisez toujours des pièces d'origine.

Avant de contacter le service après-vente, assurez-vous de disposer des informations suivantes : Modèle, PNC, numéro de série.

Vous trouverez ces informations sur la plaque signalétique.



Avertissement/Attention : consignes de sécurité.



Conseils et recommandations.



Informations en matière de protection de l'environnement.

Sous réserve de modifications sans préavis.



## INFORMATIONS DE SÉCURITÉ

Avant d'installer et d'utiliser cet appareil, lisez soigneusement les instructions fournies. Le fabricant ne pourra être tenu pour responsable en cas de dommages dus à une installation incorrecte ou une utilisation non conforme. Conservez toujours cette notice avec votre appareil pour vous y référer ultérieurement.

### Sécurité des enfants et des personnes vulnérables.

- Cet appareil n'est pas destiné à être utilisé par des enfants ou des personnes dont les capacités physiques, sensorielles ou mentales, ou le manque d'expérience et de connaissance les empêchent d'utiliser l'appareil sans risque lorsqu'ils sont sans surveillance ou en l'absence d'instruction d'une personne responsable qui puisse leur assurer une utilisation de l'appareil sans danger.
- Ne laissez pas les enfants jouer avec l'appareil.
- Ne laissez jamais les emballages à la portée des enfants.
- Les enfants ne doivent pas nettoyer ni entreprendre une opération de maintenance sur l'appareil sans surveillance.

### Sécurité générale

- Cet appareil est conçu pour un usage domestique et des applications équivalentes, telles que :
  - Dans des fermes, des coins cuisines réservés au personnel dans des magasins, bureaux et autres ;
  - L'utilisation par les clients des hôtels, motels, des environnements du type chambres d'hôtes et autres environnements à caractère résidentiel
- N'utilisez l'appareil que pour conserver du vin.
- Veillez à ce que les orifices de ventilation, situés dans l'enceinte de l'appareil ou la structure intégrée, ne soient pas obstrués.
- N'utilisez aucun autre dispositif mécanique ou autre pour accélérer le processus de dégivrage que ceux recommandés par le fabricant.
- N'endommagez pas le circuit de réfrigération.
- N'utilisez pas d'appareils électriques à l'intérieur des compartiments de conservation des aliments de l'appareil, sauf s'ils sont du type recommandé par le fabricant.
- Ne pulvérisez pas d'eau ni de vapeur pour nettoyer l'appareil.
- Nettoyez l'appareil avec un chiffon doux humide. Utilisez uniquement un détergent neutre. N'utilisez pas de produits abrasifs, de tampons à récurer, de solvants ni d'objets métalliques.

- Ne pas stocker dans cet appareil des substances explosives telles que des aérosols contenant des gaz propulseurs inflammables.
- Si le câble d'alimentation est endommagé, il doit être remplacé par le fabricant, son atelier d'entretien ou un technicien qualifié afin d'éviter tout danger.

## CONSIGNES DE SÉCURITÉ

### Instructions d'installation



#### ATTENTION !

L'appareil doit être installé uniquement par un professionnel qualifié.

- Retirez l'intégralité de l'emballage.
- N'installez pas et ne branchez pas un appareil endommagé.
- Suivez scrupuleusement les instructions d'installation fournies avec l'appareil.
- L'appareil est lourd, soyez toujours prudent lorsque vous le déplacez. Portez toujours des gants de sécurité.
- Assurez-vous que l'air circule autour de l'appareil.
- Attendez au moins 4 heures avant de raccorder l'appareil à l'alimentation électrique. Ceci permet à l'huile de revenir dans le compresseur.
- N'installez pas l'appareil à proximité des radiateurs, des cuisinières, des fours ou des plaques de cuisson.
- L'arrière de l'appareil doit s'appuyer contre le mur.
- N'installez pas l'appareil dans un endroit exposé à la lumière directe du soleil.
- N'installez pas cet appareil dans des zones trop humides ou trop froides, telles que les cabines de chantier, les garages ou les celliers à vin.
- Lorsque vous déplacez l'appareil, veillez à le soulever par l'avant pour éviter de rayer le sol.

### Branchement électrique



#### ATTENTION !

Risque d'incendie ou d'électrocution.

- L'appareil doit être relié à la terre.
- L'ensemble des branchements électriques doit être effectué par un technicien qualifié.

- Vérifiez que les données électriques figurant sur la plaque signalétique correspondent à celles de votre réseau. Si ce n'est pas le cas, contactez un électricien.
- Utilisez toujours une prise correctement installée, protégée contre les chocs.
- N'utilisez pas d'adaptateurs multiprises ni de rallonges.
- Veillez à ne pas endommager les composants électriques tels que la fiche secteur, le câble d'alimentation ou le compresseur. Contactez le service après-vente ou un électricien pour changer les composants électriques.
- Le câble d'alimentation doit rester en dessous du niveau de la fiche secteur.
- Ne branchez la fiche d'alimentation à la prise de courant qu'à la fin de l'installation. Assurez-vous que la prise principale est accessible une fois l'appareil installé.
- Pour débrancher l'appareil, ne tirez jamais sur le câble d'alimentation électrique. Détachez, pour ce faire, la fiche de la prise secteur.

### Utilisez



#### ATTENTION !

Risque de blessures, de brûlures, d'électrocution ou d'incendie.

- Ne modifiez pas les caractéristiques de cet appareil.
- Ne placez aucun appareil électrique (sorbetière, etc.) dans l'appareil, en l'absence d'indications du fabricant.
- Veillez à ne pas endommager le circuit frigorifique. Il contient de l'isobutane (R600a), un gaz naturel ayant un niveau élevé de compatibilité environnementale. Ce gaz est inflammable.
- Si le circuit frigorifique est endommagé, assurez-vous de l'absence de flammes et de sources d'ignition dans la pièce. Aérez la pièce.

- Évitez tout contact d'éléments chauds avec les parties en plastique de l'appareil.
- Ne placez jamais de boissons gazeuses dans le congélateur. Cela engendrerait une pression sur le récipient de la boisson.
- Ne stockez jamais de gaz ou de liquide inflammable dans l'appareil.
- Ne placez pas de produits inflammables ou d'éléments imbibés de produits inflammables à l'intérieur, à proximité ou sur l'appareil.
- Ne touchez pas le compresseur ni le condenseur. Ils sont chauds.

### Éclairage intérieur

- Le type d'ampoule utilisé dans cet appareil n'est pas adapté à l'éclairage de votre habitation.

### Entretien et nettoyage



#### ATTENTION !

Risque de blessure corporelle ou de dommages matériels.

- Avant toute opération d'entretien, éteignez l'appareil et débranchez la prise secteur.
- Cet appareil contient des hydrocarbures dans son circuit de réfrigération. L'entretien et la recharge du circuit de réfrigération doivent être effectués par un professionnel qualifié.
- Examinez régulièrement l'écoulement de l'appareil et si nécessaire, nettoyez-le. Si l'orifice est bouché, l'eau provenant du dégivrage s'écoulera en bas de l'appareil.

### Mise au rebut



#### ATTENTION !

Risque de blessure ou d'asphyxie.

- Débranchez l'appareil de l'alimentation électrique.
- Coupez le câble d'alimentation et mettez-le au rebut.
- Retirez la porte pour empêcher les enfants et les animaux de se retrouver enfermés dans l'appareil.
- Le circuit frigorifique et les matériaux d'isolation de cet appareil préservent la couche d'ozone.
- La mousse isolante contient un gaz inflammable. Contactez votre service municipal pour obtenir des informations sur la marche à suivre pour mettre l'appareil au rebut.
- N'endommagez pas la partie du circuit de réfrigération située à proximité du condenseur thermique.

## DESCRIPTION DE L'APPAREIL

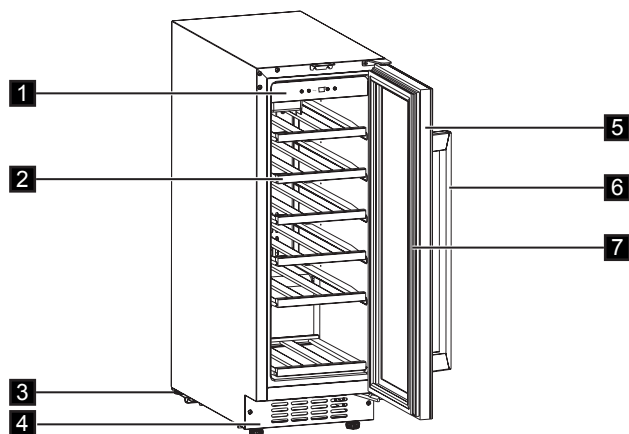

- |                        |                           |
|------------------------|---------------------------|
| 1. Panneau de commande | 5. Porte à double vitrage |
| 2. Grilles             | 6. Poignée                |
| 3. Pieds               | 7. Joint                  |
| 4. Cadre décoratif     |                           |

## PANNEAU DE COMMANDE

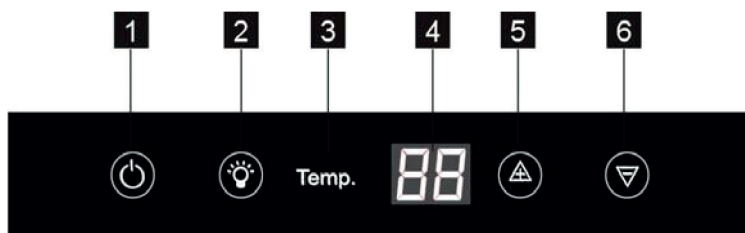



- |                                      |                                   |
|--------------------------------------|-----------------------------------|
| 1. Touche de réglage de la puissance | 4. Écran d'affichage              |
| 2. Voyant                            | 5. Touche Température plus chaude |
| 3. Indicateur de température         | 6. Touche Température plus froide |

## Mise en fonctionnement

Pour mettre l'appareil en marche, suivez ces quelques étapes :

1. Branchez l'appareil sur le secteur.
2. Appuyez sur la touche MARCHE/ ARRÊT si l'affichage est éteint.
3. L'affichage indique la température par défaut (12°C).

Pour sélectionner une température différente, reportez-vous au paragraphe « Réglage de la température ».

Chaque fois que l'on appuie sur la touche  ou , cela augmente ou diminue la température réglée de 1 °C. Lorsque le réglage de la température atteint la limite supérieure de 18 °C et la limite inférieure de 5 °C, on ne peut plus augmenter ni diminuer le réglage de la température.



N'utilisez pas de produits abrasifs, poudre à récurer, éponge métallique pour ne pas abîmer la finition.

## Mise à l'arrêt

Pour éteindre l'appareil, procédez comme suit :

1. Appuyez sur la touche MARCHE/ ARRÊT pendant 5 secondes.
2. L'affichage est désactivé.
3. Pour mettre l'appareil hors tension, débranchez-le électriquement.

## Réglage de la température

La température programmée de la cave à vin se règle en appuyant sur les sélecteurs de température.

# UTILISATION QUOTIDIENNE

## Nettoyage

Avant d'utiliser l'appareil pour la première fois, nettoyez l'intérieur et tous les accessoires avec de l'eau tiède savonneuse (pour supprimer toute odeur de neuf), puis séchez-les soigneusement.



## CONSERVATION DU VIN

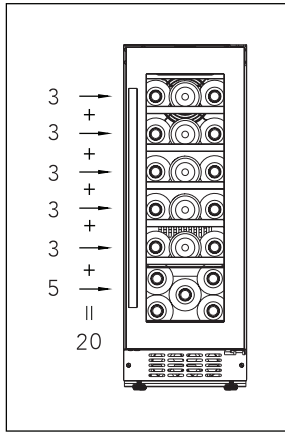

(pour bouteilles de vin de Bordeaux de 750 ml)  
Max : 20 bouteilles

- Standard

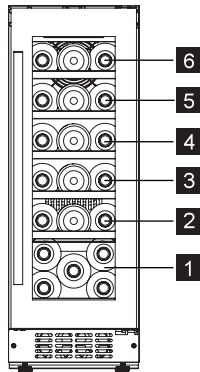

Clayettes remplies (niveau 2/3/4/5/6)

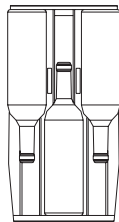

La température peut être réglée entre +5 et +18 °C. C'est la plage de température idéal pour les vins. La durée de conservation du vin dépend de son âge, du type de raisin, de sa teneur en alcool et du taux de fructose et de tanin qu'il contient. Au moment de l'achat, vérifiez si le vin est déjà vieilli ou s'il se bonifiera avec le temps.

Température de conservation suggérée :

- Champagne / Prosecco et vins mousseux +6 à + 8 °C
- Vins blancs +10 à + 12 °C
- Vins rosés +12 à + 16 °C
- Vins rouges +14 à + 18 °C

Pour stocker jusqu'à 20 bouteilles bordeaux (0,75 cl) en plaçant 3 bouteilles au niveau 2/3/4/5/6, en plaçant 5 bouteilles au niveau 1. Placer les bouteilles de la manière illustrée dans les images ci-dessous.

Demi clayette (niveau 1)

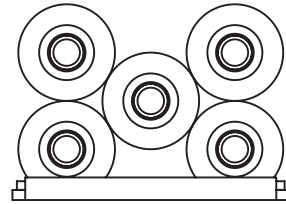



- Avec boîte humide

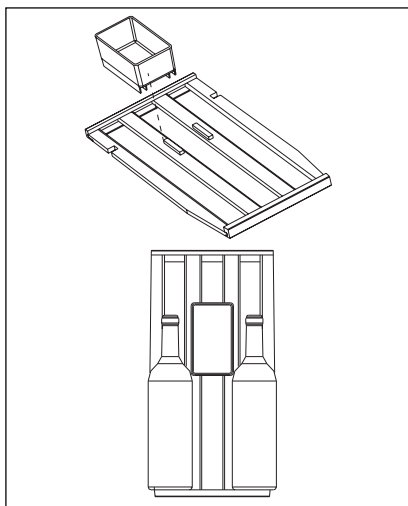

À l'intérieur de la cave à vin se trouve une boîte humide sur la clayette supérieure. Versez de l'eau dans cette boîte peut empêcher l'humidité de l'air de devenir trop faible. La clayette supérieure et les autres clayettes peuvent être interchangeables. La boîte humide peut être retirée. La clayette supérieure avec la boîte humide peut accueillir 2 bouteilles, et peut en contenir 3 sans la boîte humide

- Retrait des clayettes

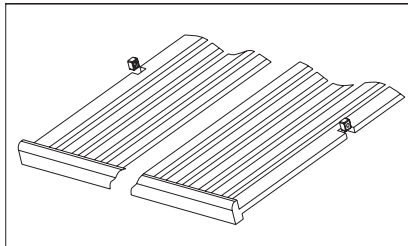

Pour retirer une des clayettes du compartiment à glissières, déplacez la clayette de manière à ce que l'encoche de la clayette en bois se trouve exactement au-dessous de la colonne en plastique, puis soulevez-la vers le haut pour l'extraire.

Pour remplacer la clayette, répétez les étapes décrites ci-dessus en sens inverse.



## INSTALLATION

### Emplacement

Veillez à ce que l'air circule librement autour de l'appareil afin d'éviter toute surchauffe. Pour assurer une ventilation suffisante, respectez les instructions d'installation.

Installez cet appareil à un endroit où la température ambiante correspond à la classe climatique indiquée sur la plaque signalétique de l'appareil :

| Classe climatique | Température ambiante |
|-------------------|----------------------|
| SN                | +10°C à +32°C        |
| N                 | +16°C à +32°C        |
| ST                | +16°C à +38°C        |
| T                 | +16°C à +43°C        |

### Branchement électrique



#### ATTENTION !

Ne confiez les travaux électriques de votre habitation nécessaires à l'installation de votre appareil qu'à un électricien qualifié



#### ATTENTION !

Cet appareil doit être relié à la terre. Le fabricant décline toute responsabilité en cas de non-respect de ces consignes de sécurité.

Consultez un électricien ou un technicien qualifié si vous ne comprenez pas complètement les instructions de mise à la terre ou si vous avez des doutes quant à la mise à la terre de l'appareil. Vérifiez, avant de brancher l'appareil, que la tension et la fréquence indiquées sur la plaque signalétique correspondent à celles de votre installation électrique.



#### ATTENTION !

Nous vous recommandons d'attendre 4 heures avant de brancher et d'installer l'appareil pour permettre au fluide frigorigène de retourner dans le compresseur.

L'appareil doit être relié à la terre. La fiche du câble d'alimentation comporte une borne de terre. Si la prise de courant n'est pas mise à la terre, branchez l'appareil à une mise à la terre séparée conforme aux réglementations en vigueur. Consultez un électricien qualifié.

### Dimensions d'installation (mm) et exigences de ventilation

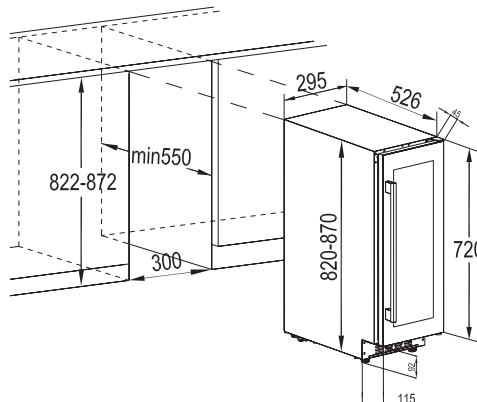





## Installation de la pièce de fixation supérieure

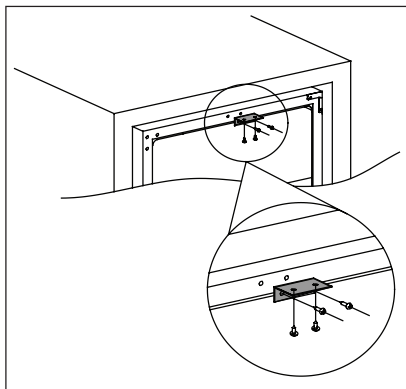

Au moyen de deux vis, posez la pièce de fixation supérieure sur le haut de la cave à vin, puis poussez la cave à vin dans l'armoire et attachez la pièce de fixation supérieure à l'armoire avec deux vis. Voir le schéma ci-dessous pour référence.

## Nivelage

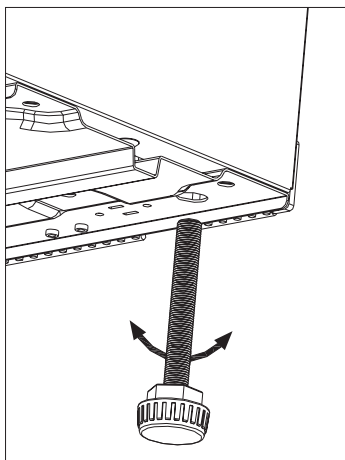

Lorsque vous installez l'appareil, veillez à le placer de niveau. Servez-vous des deux pieds réglables se trouvant à l'avant de l'appareil

## Réversibilité de la porte

La porte de cet appareil est réversible : son sens d'ouverture peut être changé de la droite (position d'usine) à la gauche.



### ATTENTION !

Avant de procéder à toute opération d'entretien ou déplacement, débranchez la prise de courant.



Avant de procéder à toute opération d'entretien ou déplacement, assurez-vous que l'appareil est vide. Si ce n'est pas le cas, retirez toutes les denrées et placez-les en un endroit à une température correspondant à la température de stockage conseillée.



### ATTENTION !

Pour effectuer les opérations suivantes, il est conseillé de se faire aider par une autre personne pour maintenir fermement les portes lors de toute manipulation de l'appareil.



Si le lieu d'installation l'exige. Outils dont vous aurez besoin :

1. Tournevis cruciforme
2. Spatule à mastic ou tournevis à lame mince

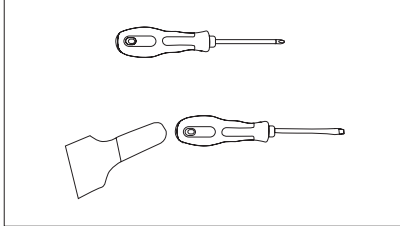

Avant de commencer, couchez la cave à vin sur l'arrière (dos) afin de pouvoir accéder à sa base. Placez-la sur un emballage en plastique mousse ou un matériau équivalent pour éviter d'endommager la tuyauterie de refroidissement qui se trouve à l'arrière de la cave à vin.

3. Placez la cave à vin debout, ouvrez la porte, retirez les clayettes, puis fermez la porte (pour ne pas abîmer les clayettes).
4. Démontez la charnière inférieure en dévissant les quatre vis. Veillez à tenir fermement la porte en verre après avoir retiré les vis.

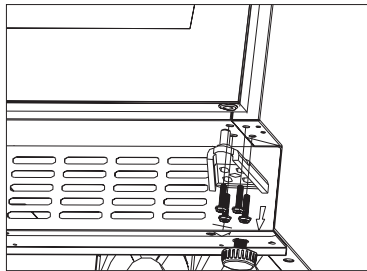

5. Enlevez doucement la porte supérieure et placez-la sur une surface non abrasive en plaçant l'extérieur de la porte vers le haut pour éviter de l'endommager.

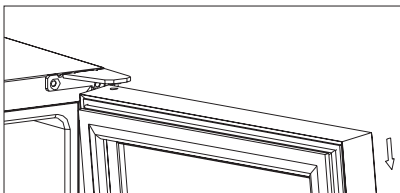

REMARQUE : Lors du retrait de la porte, faites attention à la ou les rondelles se trouvant entre la charnière centrale et le bas de la porte et qui peuvent se coller à la porte. Veillez à ne pas les perdre.

6. Dévissez la charnière supérieure qui se trouve dans le coin supérieur droit de la cave à vin, puis, à l'aide d'une spatule à mastic ou d'un tournevis à lame fine, soulevez les couvercles recouvrant les trous de vis du côté gauche de la cave à vin et placez-les sur les trous de vis du côté droit.

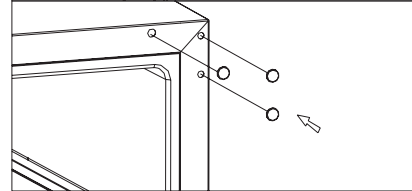
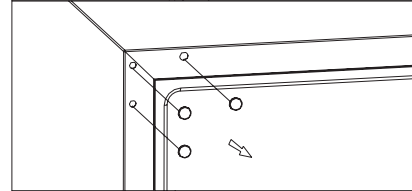
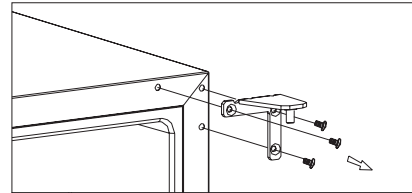

7. Vissez la charnière supérieure optionnelle gauche (incluse dans les accessoires) sur le coin supérieur gauche de la cave à vin et serrez fermement les vis.

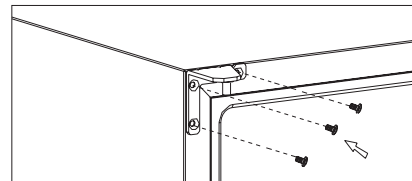

8. Tournez la porte à 180°, puis réinstallez la porte dans la position désirée. Vissez ensuite la charnière inférieure sur la position de gauche désignée, nivelez la porte, puis serrez les vis.

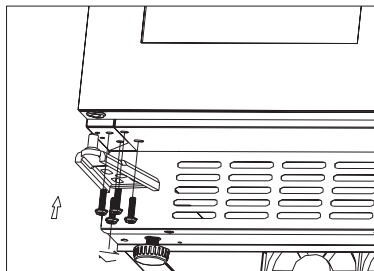
**ATTENTION !**

Remettez l'appareil en place, mettez-le d'aplomb, attendez au moins quatre heures puis branchez-le au secteur.

## ENTRETIEN ET MAINTENANCE

**ATTENTION !**

Débranchez l'appareil avant toute opération d'entretien et de nettoyage.



Seules les personnes ayant reçues une formation spécifique aux fluides inflammables peuvent intervenir sur cet appareil qui contient des hydrocarbures.

- Essorez l'excès d'eau de l'éponge ou du chiffon lors du nettoyage de la zone des commandes ou de tout composant électrique.
- Lavez l'extérieur de la cave à vin avec de l'eau chaude et un détergent liquide doux.
- Vérifiez régulièrement les joints de porte et nettoyez-les en les essuyant pour éviter toute accumulation de déchets.
- Rincez et séchez soigneusement.

### Nettoyage périodique

Cet appareil doit être nettoyé régulièrement :



Ne pas tirer, déplacer ou endommager les tuyaux et/ou câbles qui se trouvent à l'intérieur de l'appareil.

N'utilisez jamais de détergents, de poudres abrasives, de produits de nettoyage très parfumés ou de produits caustiques pour nettoyer l'intérieur de l'appareil car cela risque d'endommager la surface et de laisser une forte odeur.

- Lavez les surfaces intérieures avec une solution d'eau chaude et de bicarbonate de soude. La solution doit être environ 2 cuillerées à soupe de bicarbonate de soude pour un litre d'eau.



Attention à ne pas endommager le système de réfrigération.

Après le nettoyage, rebranchez l'appareil à la prise de secteur.

### Remplacement de l'ampoule

**ATTENTION !**

Avertissement ! Si la lampe LED est défectueuse, **NE PAS LA CHANGER SOI-MÊME.**

Si la lampe à DEL est changée par une personne non qualifiée pour ce faire, il existe un risque de blessures et de graves dysfonctionnements pourraient se produire.

La lampe LED doit être remplacée par un expert afin d'éviter tout dommage. Contactez le service après-vente.

## En cas de non-utilisation prolongée

En cas de non-utilisation prolongée, prenez les précautions suivantes :

- **débranchez l'appareil de l'alimentation électrique.**
- retirez tout article contenu dans la cave à vin.
- nettoyez l'appareil et tous ses accessoires.
- laissez la porte entrouverte pour prévenir la formation d'odeurs désagréables.



La cave à vin doit être située dans la zone la plus fraîche de la salle, à l'écart des appareils produisant de la chaleur, et à l'abri de la lumière directe du soleil.

## En cas de panne de courant

La plupart des coupures de courant sont solutionnées en quelques heures et ne devraient pas affecter la température de votre cave si vous réduisez le nombre d'ouvertures de la porte. Si la panne de courant dure pendant plus longtemps, vous devez prendre les mesures appropriées pour protéger les articles contenus.

# RÉSOLUTION DES PROBLÈMES EN CAS D'ANOMALIE DE FONCTIONNEMENT

Il est possible de résoudre facilement soi-même de nombreux problèmes fréquents de la cave à vin, et d'économiser le coût d'un dépannage éventuel. Essayez les

suggestions ci-dessous pour voir si vous pouvez résoudre le problème avant d'appeler un technicien.

| Problème                              | Cause possible   | Solution  |
|---------------------------------------|--|---|
| La cave ne fonctionne pas.            | L'appareil n'est pas branché.                          | Branchez l'appareil.  |
|                                       | L'appareil est à l'arrêt.                              | Mettez l'appareil en MARCHÉ.  |
|                                       | Le disjoncteur s'est déclenché ou un fusible a grillé. | Réenclenchez le disjoncteur ou changez le fusible.  |
| La cave à vin n'est pas assez froide. | Vérifiez le réglage de la température.                 | Vérifiez la température sélectionnée.   |
|                                       | La porte n'est pas correctement fermée.                | Consultez la procédure de réglage de la porte. (parag. 7.4)                                 |
|                                       | Le joint d'étanchéité de la porte n'est pas étanche.   | Nettoyez le joint de la porte avec une éponge humide à l'aide de détergent neutre et d'eau. |

| Problème                                 | Cause possible  | Solution  |
|--|---|---|
| Le compresseur fonctionne en permanence. | La température de la pièce est supérieure à la normale.   | Réduisez la température ambiante.   |
|  | La porte a été ouverte trop souvent.  | Ne laissez pas la porte de l'appareil ouverte plus longtemps que nécessaire.  |
|  | La porte n'est pas correctement fermée.   | Vérifiez que la porte est correctement fermée.  |
|  | Le joint d'étanchéité de la porte n'est pas étanche.  | Vérifiez l'état du joint et, si nécessaire, nettoyez-le avec une éponge humide à l'aide de détergent neutre et d'eau. |
| L'éclairage ne fonctionne pas.           | L'appareil n'est pas branché.   | Veillez brancher l'appareil.  |
|  | Le disjoncteur s'est déclenché ou un fusible a grillé.  | Réenclenchez le disjoncteur ou remplacez le fusible.  |
|  | Le voyant LED est grillé.   | Contactez le service après-vente.   |
|  | Le bouton de l'éclairage ne fonctionne pas  | Contactez le service après-vente.   |
| Trop de vibrations.                      | Vérifiez que la cave à vin est bien à niveau.   | Mettez la cave à vin à niveau.  |
| Trop de bruit.                           | Le bruit de cliquetis peut provenir de la circulation du réfrigérant, qui est normal.                             |   |
|  | La contraction et l'expansion des parois intérieures peuvent provoquer des bruits d'éclatement et de crépitement. | Si les bruits deviennent plus bruyants, contactez votre service après-vente.  |
|  | La cave à vins n'est pas à niveau.  | Mettez la cave à vin à niveau.  |
| La porte ne ferme pas correctement.      | La cave à vins n'est pas à niveau.  | Mettez la cave à vin à niveau.  |
|  | Le joint est sale.  | Nettoyez le joint de la porte avec une éponge humide à l'aide d'un détergent neutre et d'eau.                         |



# BRUIT

L'appareil émet certains bruits pendant son fonctionnement (compresseur, circuit frigorifique).

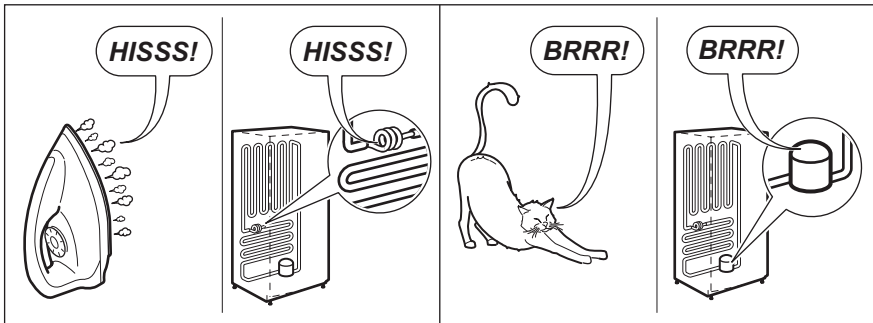
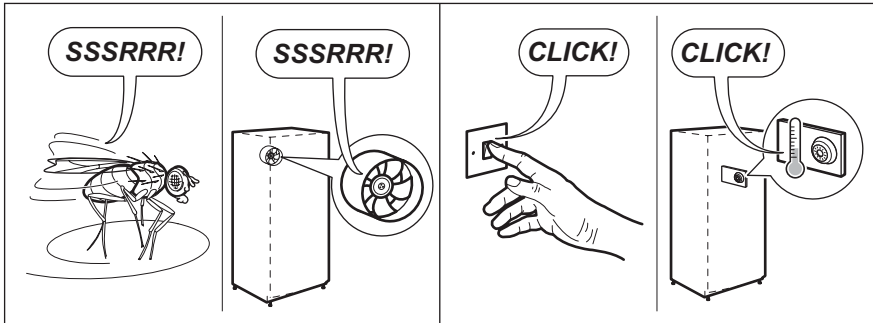
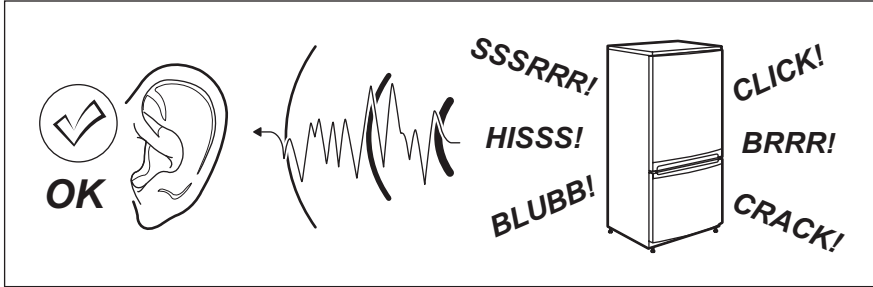

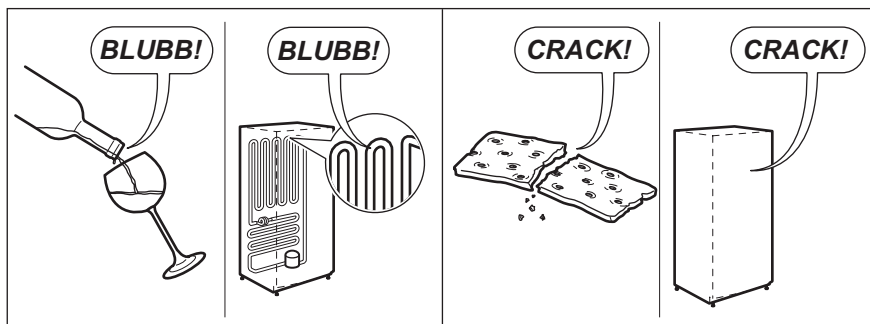

## CARACTÉRISTIQUES TECHNIQUES

### CARACTÉRISTIQUES TECHNIQUES

| Dimensions de la niche d'encastrement |       |           |
|---------------------------------------|-------|-----------|
| Hauteur                               | mm    | 822-870   |
| Largeur                               | mm    | 300       |
| Profondeur                            | mm    | 550       |
| Tension                               | Volts | 230 - 240 |
| Fréquence                             | Hz    | 50        |

Les caractéristiques techniques figurent sur la plaque signalétique située sur le côté intérieur ou extérieur de l'appareil et sur l'étiquette énergétique.



## EN MATIÈRE DE PROTECTION DE L'ENVIRONNEMENT



Le symbole  qui figure sur le produit ou son emballage indique que ce produit ne peut être traité comme déchet ménager. Il doit être remis à un point de collecte et de recyclage du matériel électrique et électronique

En éliminant l'appareil comme il se doit, l'utilisateur contribue à atténuer les conséquences négatives qu'une mauvaise gestion des déchets de ce produit peut avoir sur l'environnement et la santé.

Pour obtenir plus de détails sur le recyclage de cet appareil, veuillez prendre contact avec les services de votre commune ou le magasin où vous avez effectué l'achat.

### Matériaux d'emballage

Tous les matériaux marqués du symbole  sont recyclables. Jetez les emballages dans les conteneurs prévus à cet effet pour qu'ils puissent être recyclés.









## INDICE

|                                  |     |
|----------------------------------|-----|
| INFORMAZIONI DI SICUREZZA.....   | 111 |
| ISTRUZIONI PER LA SICUREZZA..... | 112 |
| DESCRIZIONE DEL PRODOTTO .....   | 114 |
| PANNELLO DEI COMANDI .....       | 114 |
| UTILIZZO QUOTIDIANO .....        | 115 |
| INSTALLAZIONE .....              | 118 |
| CURA E MANUTENZIONE .....        | 121 |
| RISOLUZIONE DEI PROBLEMI .....   | 122 |
| RUMORI.....                      | 124 |
| DATI TECNICI.....                | 125 |
| ASPETTI AMBIENTALI .....         | 126 |

## PER RISULTATI PERFETTI

Grazie per aver scelto di acquistare questo prodotto Electrolux. Lo abbiamo creato per fornirvi prestazioni impeccabili per molti anni, grazie a tecnologie innovative che vi semplificheranno la vita - funzioni che non troverete sulle normali apparecchiature. Vi invitiamo a dedicare qualche minuto alla lettura del presente manuale, per conoscere come trarre il massimo vantaggio dall'utilizzo della vostra apparecchiatura.

### Visitate il nostro sito web per:



Ricevere consigli d'uso, scaricare i nostri opuscoli, eliminare eventuali anomalie, ottenere informazioni sull'assistenza:

**[www.electrolux.com](http://www.electrolux.com)**



Registrate il vostro prodotto per un servizio migliore su:

**[www.electrolux.com/productregistration](http://www.electrolux.com/productregistration)**



Acquistate accessori, materiali di consumo e ricambi originali per la vostra apparecchiatura su:

**[www.electrolux.com/shop](http://www.electrolux.com/shop)**

## SERVIZIO CLIENTI E MANUTENZIONE

Consigliamo sempre l'impiego di ricambi originali.

Quando si contatta il Centro di Assistenza, accertarsi di disporre dei seguenti dati: Modello, PNC, numero di serie.

Le informazioni si trovano sulla targhetta dei dati.



Avvertenza/Attenzione - Importanti Informazioni di Sicurezza.



Informazioni e consigli generali.



Informazioni sull'ambiente.

Con riserva di modifiche.

## INFORMAZIONI DI SICUREZZA

Leggere attentamente le istruzioni fornite prima di installare e utilizzare l'apparecchiatura. Il produttore non è responsabile in caso di lesioni o danni dovuti ad un'errata installazione o ad un uso incorretto. Tenere sempre le istruzioni a portata di mano come riferimento futuro.

### Sicurezza dei bambini e delle persone vulnerabili

- Questa apparecchiatura può essere usata da bambini a partire dagli 8 anni e da persone con ridotte capacità fisiche, sensoriali o mentali o con scarsa esperienza o conoscenza sull'uso dell'apparecchiatura, se sorvegliati o se sono stati istruiti relativamente all'uso dell'apparecchiatura e hanno capito i rischi coinvolti.
- Non consentire ai bambini di giocare con l'apparecchiatura.
- Tenere i materiali di imballaggio al di fuori della portata dei bambini.
- La pulizia e gli interventi di manutenzione non devono essere eseguiti dai bambini senza supervisione.

### Avvertenze di sicurezza generali

- L'apparecchiatura è destinata all'uso domestico e applicazioni simili, tra cui:
  - Case di campagna; cucine di negozi, uffici e altri ambienti di lavoro
  - Da clienti di hotel, motel, bed and breakfast e altri ambienti residenziali
- Utilizzare l'apparecchiatura solo per la conservazione dei vini.
- Verificare che le aperture di ventilazione, sia sull'apparecchiatura che nella struttura da incasso, non siano ostruite.
- Non utilizzare dispositivi meccanici o altri mezzi per accelerare lo sbrinamento, se non esplicitamente consigliato dal costruttore.
- Non danneggiare il circuito refrigerante.
- Non utilizzare apparecchiature elettriche all'interno dei comparti di conservazione degli alimenti, ad eccezione di quelli consigliati dal costruttore.
- Non nebulizzare acqua né utilizzare vapore per pulire l'apparecchiatura.
- Pulire l'apparecchiatura con un panno inumidito e morbido. Utilizzare solo detergenti neutri. Non usare prodotti abrasivi, spugnette abrasive, solventi od oggetti metallici.
- Non conservare in questa apparecchiatura sostanze esplosive come bombolette spray contenenti un propellente infiammabile.

- Se il cavo di alimentazione è danneggiato, deve essere sostituito dal produttore, da un tecnico autorizzato o da una persona qualificata per evitare situazioni di pericolo.

## ISTRUZIONI PER LA SICUREZZA

### Installazione



#### **AVVERTENZA!**

L'installazione dell'apparecchiatura deve essere eseguita da personale qualificato.

- Rimuovere tutti i materiali di imballaggio.
- Non installare o utilizzare l'apparecchiatura se è danneggiata.
- Attenersi alle istruzioni fornite insieme all'apparecchiatura.
- Prestare sempre attenzione in fase di spostamento dell'apparecchiatura dato che è molto pesante. Indossare sempre guanti di sicurezza.
- Assicurarsi che l'aria possa circolare liberamente attorno all'apparecchiatura.
- Attendere almeno 4 ore prima di collegare l'apparecchiatura all'alimentazione. Questo serve a consentire all'olio di fluire nuovamente nel compressore.
- Non installare l'apparecchiatura in prossimità di radiatori, fornelli, forni o piani di cottura.
- La superficie posteriore dell'apparecchiatura deve essere appoggiata alla parete.
- Non installare l'apparecchiatura dove sia esposta alla luce solare diretta.
- Non installare questa apparecchiatura in luoghi troppo umidi o freddi, come aggiunte strutturali, garage o cantine.
- Quando si sposta l'apparecchiatura, sollevarla dal bordo anteriore, così da non graffiare il pavimento.

### Collegamento elettrico



#### **AVVERTENZA!**

Rischio di incendio e scossa elettrica.

- L'apparecchiatura deve disporre di una messa a terra.

- Tutti i collegamenti elettrici devono essere realizzati da un elettricista qualificato.
- Verificare che i dati elettrici riportati sulla targhetta dei dati corrispondano a quelli dell'impianto. In caso contrario, contattare un elettricista.
- Utilizzare sempre una presa elettrica con contatto di protezione correttamente installata.
- Non utilizzare prese multiple e prolunghe.
- Accertarsi di non danneggiare i componenti elettrici (ad es. la spina di alimentazione, il cavo di alimentazione, il compressore). Contattare il Centro di Assistenza o un elettricista per sostituire i componenti elettrici.
- Il cavo di alimentazione deve rimanere sotto il livello della spina di alimentazione.
- Inserire la spina di alimentazione nella presa solo al termine dell'installazione. Verificare che la spina di alimentazione rimanga accessibile dopo l'installazione.
- Non tirare il cavo di alimentazione per scollegare l'apparecchiatura. Tirare sempre dalla spina.

### Utilizzo



#### **AVVERTENZA!**

Rischio di lesioni, scottature o scosse elettriche.

- Non modificare le specifiche tecniche dell'apparecchiatura.
- Non introdurre apparecchiature elettriche (ad es. gelatiere) nell'apparecchiatura se non specificamente consentito dal produttore.
- Fare attenzione a non danneggiare il circuito refrigerante. Esso contiene isobutano (R600a), un gas naturale con un alto livello di compatibilità ambientale, tuttavia il gas è infiammabile.

- Nel caso di danno al circuito refrigerante, assicurarsi che non si sviluppino fiamme libere e scintille nel locale. Aerare bene l'ambiente.
- Non appoggiare oggetti incandescenti sulle parti in plastica dell'apparecchiatura.
- Non introdurre bevande analcoliche nel vano congelatore. Si verrà a creare una pressione nel contenitore della bevanda.
- Non conservare gas e liquidi infiammabili nell'apparecchiatura.
- Non appoggiare o tenere liquidi o materiali infiammabili, né oggetti facilmente incendiabili sull'apparecchiatura, al suo interno o nelle immediate vicinanze.
- Non toccare il compressore o il condensatore. Sono incandescenti.

### Luce interna

- Il tipo di lampadina utilizzata per questa apparecchiatura non può essere utilizzato per l'illuminazione domestica

### Pulizia e cura



#### **AVVERTENZA!**

Vi è il rischio di ferirsi o danneggiare l'apparecchiatura.

- Prima di eseguire qualunque intervento di manutenzione, spegnere l'apparecchiatura ed estrarre la spina dalla presa.
- L'unità refrigerante di questa apparecchiatura contiene idrocarburi. L'unità deve essere ricaricata ed ispezionata esclusivamente da personale qualificato.
- Controllare regolarmente lo scarico dell'apparecchiatura e, se necessario, pulirlo. L'ostruzione dello scarico può causare un deposito di acqua di sbrinamento sul fondo dell'apparecchiatura.

### Smaltimento



#### **AVVERTENZA!**

Rischio di lesioni o soffocamento.

- Staccare la spina dall'alimentazione elettrica.
- Tagliare il cavo di rete e smaltirlo.
- Rimuovere la porta per evitare che bambini e animali domestici rimangano chiusi all'interno dell'apparecchiatura.
- Il circuito refrigerante e i materiali di isolamento di questa apparecchiatura rispettano l'ozono.
- La schiuma isolante contiene gas infiammabili. Contattare le autorità locali per ricevere informazioni su come smaltire correttamente l'apparecchiatura.
- Non danneggiare i componenti dell'unità refrigerante che si trovano vicino allo scambiatore di calore.



## DESCRIZIONE DEL PRODOTTO

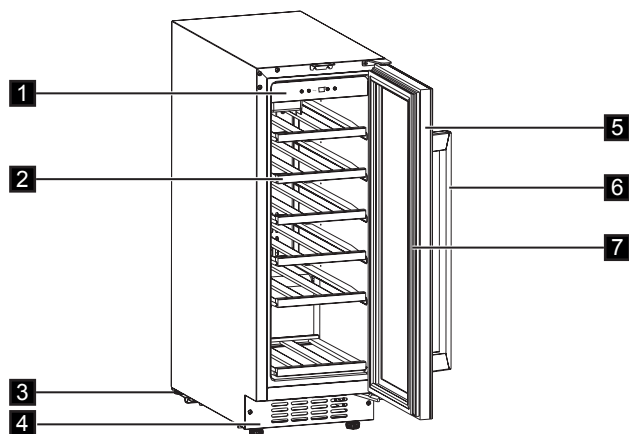

- |                         |                             |
|-------------------------|-----------------------------|
| 1. Pannello dei comandi | 5. Porta in vetro temperato |
| 2. Ripiani              | 6. Maniglia                 |
| 3. Piedini              | 7. Guarnizione              |
| 4. Cornice decorativa   |                             |

## PANNELLO DEI COMANDI

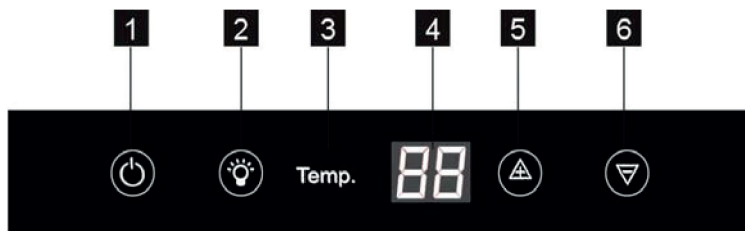

- |                                 |                                 |
|---------------------------------|---------------------------------|
| 1. Tasto di accensione          | 4. Display                      |
| 2. Tasto Luce                   | 5. Tasto Temperatura più calda  |
| 3. Indicatore della temperatura | 6. Tasto Temperatura più fresca |

## Accensione

Per accendere l'apparecchiatura procedere come segue:

1. Inserire la spina nella presa di alimentazione.
2. Premere il tasto ON/OFF se il display è spento.
3. Sul display appare la temperatura predefinita (12 °C).

Per selezionare una temperatura diversa, consultare la sezione "Regolazione della temperatura".

Ad ogni pressione del tasto ▲ o ▼ la temperatura aumenta o diminuisce di 1 °C. Quando l'impostazione della temperatura raggiunge il limite massimo di 18 °C o il minimo di 5 °C, l'impostazione non aumenta né diminuisce ulteriormente.



Non usare detergenti corrosivi o polveri abrasive che possano danneggiare la finitura.

## Spegnimento

Per spegnere l'apparecchiatura procedere come segue:

1. Premere il tasto ON/OFF per 5 secondi.
2. Il display si spegne.
3. Per scollegare l'apparecchiatura dalla corrente elettrica, staccare la spina dalla presa di alimentazione.

## Regolazione della temperatura

È possibile regolare la temperatura impostata del vano cantina, premendo i regolatori di temperatura.

# UTILIZZO QUOTIDIANO

## Pulizia

Prima di utilizzare l'apparecchiatura per la prima volta, lavare l'interno e gli accessori con acqua tiepida e sapone neutro per eliminare il tipico odore dei prodotti nuovi, quindi asciugare accuratamente.



## CONSERVAZIONE DEL VINO

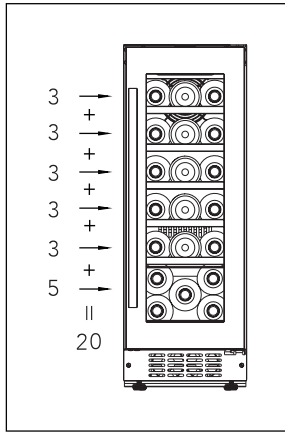

(per bottiglie di Bordeaux da 750 ml)  
Max: 20 bottiglie

- Standard

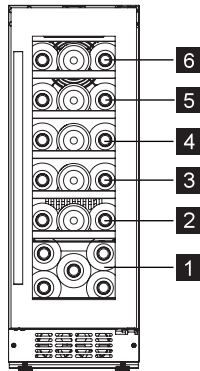

Ripiani interi (livello 2/3/4/5/6)

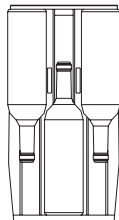

La temperatura può essere regolata tra +5 e +18 °C. Temperatura ideale per i vini.

Il tempo di conservazione del vino dipende dall'invecchiamento, dal tipo d'uva, dal contenuto alcolico e dal livello di fruttosio e tannino in esso contenuto. Al momento dell'acquisto, controllare se il vino è già invecchiato o se migliorerà col tempo.

Temperatura di conservazione consigliata:

- Champagne/Prosecco e vini frizzanti tra +6 e +8 °C
- Vini bianchi tra +10 e +12 °C
- Vini rosé tra +12 e +16 °C
- Vini rossi tra +14 e +18 °C

Per conservare fino a 20 bottiglie di bordeaux (da 0,75 cl), sistemare 3 bottiglie sul livello 2/3/4/5/6, sistemare 5 bottiglie sul livello 1. Sistemarle come indicato nell'immagine sottostante.

Metà ripiano (livello 1)

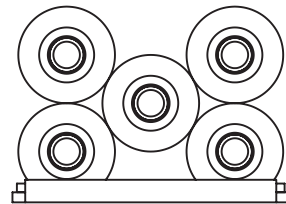





- Con vano umidità

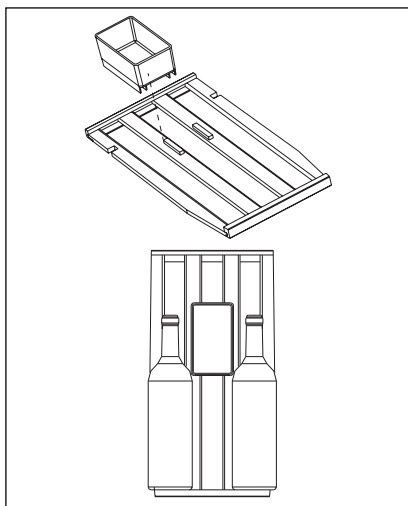

All'interno della cantina, è presente un vano umidità sul ripiano superiore. Versare dell'acqua nel vano può evitare una scarsa umidità dell'aria. Il ripiano superiore può essere invertito con altri ripiani. Il vano umidità può essere rimosso. Il ripiano superiore con il vano umidità può ospitare 2 bottiglie e senza il vano umidità anche 3

- Rimozione ripiani

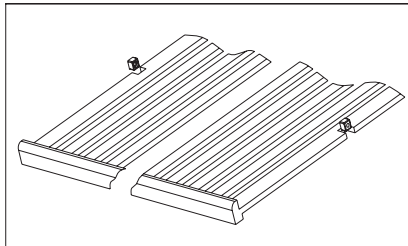

Per rimuovere uno qualsiasi dei ripiani dalle guide, spostare il ripiano nella posizione in cui l'intaglio del ripiano in legno si trova esattamente sotto il supporto di plastica, quindi sollevare ed estrarre.

Per riposizionare il ripiano, ripetere gli stessi passaggi sopra descritti in ordine inverso.



## INSTALLAZIONE

### Luogo d'installazione

È importante garantire un'adeguata circolazione d'aria intorno all'apparecchiatura, per evitare un possibile surriscaldamento. Per ottenere un'aerazione sufficiente, seguire le relative istruzioni di installazione. Installare l'apparecchiatura in un luogo la cui temperatura ambiente corrisponda alla classe climatica indicata sulla targhetta dei dati dell'apparecchiatura:

| Classe climatica | Temperatura ambiente |
|------------------|----------------------|
| SN               | +10 °C - +32 °C      |
| N                | +16 °C - +32 °C      |
| ST               | +16 °C - +38 °C      |
| T                | +16 °C - +43 °C      |

### Collegamento elettrico



#### ATTENZIONE!

Se si rendesse necessaria una modifica all'impianto elettrico per l'installazione dell'apparecchiatura, l'intervento dovrà essere effettuato da personale qualificato e competente.



#### AVVERTENZA!

Questa apparecchiatura deve essere collegata alla messa a terra. Il costruttore declina ogni responsabilità qualora non siano rispettate le norme di sicurezza.

Consultare un elettricista qualificato o un addetto se le istruzioni per la messa a terra non sono state comprese appieno o in caso di dubbi sull'adeguata messa a terra dell'apparecchiatura.

Prima di inserire la spina, verificare che la tensione e la frequenza riportate sulla targhetta dei dati corrispondano a quelle dell'impianto domestico.



#### AVVERTENZA!

Si consiglia di attendere 4 ore prima di collegare ed installare l'apparecchiatura per permettere al refrigerante di fluire nuovamente nel compressore.

Questa apparecchiatura deve essere collegata alla messa a terra.

La spina del cavo di alimentazione è dotata di un apposito contatto.

Se la presa di corrente non è messa a terra, collegare l'apparecchiatura ad un dispositivo di terra separato conformemente alle normative vigenti. Rivolgersi a un elettricista qualificato.

### Dimensioni di installazione (in mm) e requisiti di ventilazione

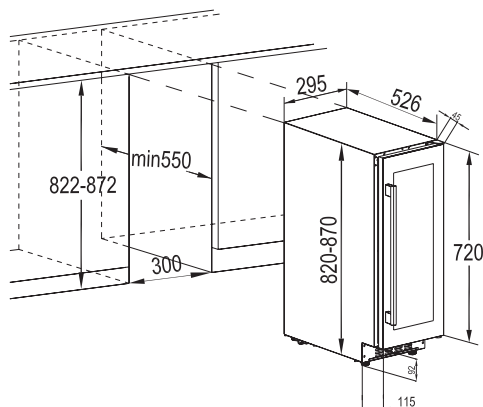



## Installazione della staffa superiore

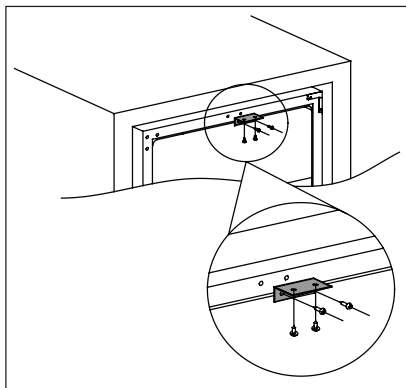

Utilizzare due viti per installare la staffa superiore sulla sommità della cantina, quindi spingerla nell'unità e usare le due viti per fissare la staffa superiore a quest'ultima. Fare riferimento al disegno sottostante.

## Livellamento

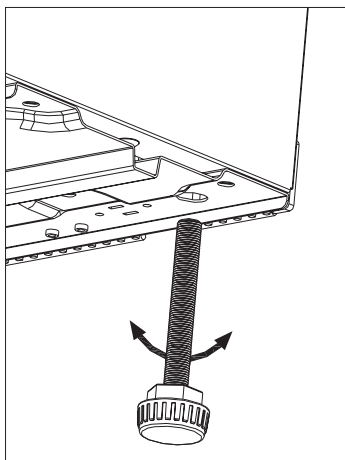

Quando si posiziona l'apparecchiatura, assicurarsi che sia in piano. Ciò è possibile utilizzando due piedini regolabili in basso nella parte anteriore.

## Possibilità di invertire la porta

Il lato su cui si apre la porta può essere modificato da destra (quello standard) a sinistra.



### AVVERTENZA!

Prima di eseguire qualsiasi operazione, rimuovere la spina dalla presa elettrica.



Prima di eseguire qualsiasi operazione, assicurarsi che l'apparecchiatura sia vuota. In caso contrario, portare tutti i prodotti alla temperatura idonea per poterli conservare al meglio.



### ATTENZIONE!

Per eseguire le seguenti operazioni, si consiglia di farsi aiutare da un'altra persona in grado di mantenere ben salde le porte dell'apparecchiatura durante le operazioni.



Se richiedi dal sito di installazione, questi gli utensili necessari:

1. Cacciavite a croce
2. Spatola di plastica o cacciavite a punta piatta

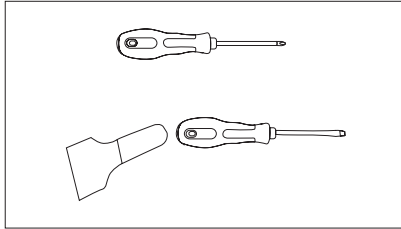

Prima di poggiare la cantina sulla parte posteriore per avere accesso alla base, poggiarla su del materiale morbido, tipo schiuma da imballaggio, per evitare di danneggiare i tubi di raffreddamento sulla parte posteriore della cantina.

3. Sollevare la cantina, aprire la porta e rimuovere i ripiani, quindi chiuderla (per evitare di danneggiare i ripiani).
4. Rimuovere la cerniera inferiore svitando le quattro viti di fissaggio. Fare attenzione a mantenere ben salda la porta in vetro dopo aver rimosso le viti.

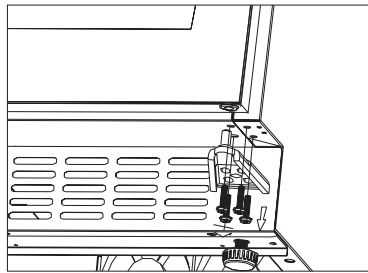

5. Rimuovere delicatamente la porta superiore e sistemarla su una superficie liscia con la parte esterna rivolta verso l'alto per evitare danni.

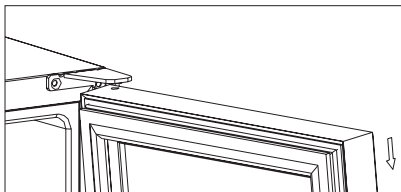

NOTA: Durante la rimozione della porta, controllare la/e rondella/e tra la cerniera centrale e la parte inferiore della porta del congelatore in quanto potrebbe aderire alla porta. Non allentarla.

6. Svitare la cerniera superiore posta nell'angolo in alto a destra della cantina, quindi con una spatola o un cacciavite a punta piatta sollevare il copriforo sull'angolo sinistro della cantina e ricoprire i fori sul lato destro.

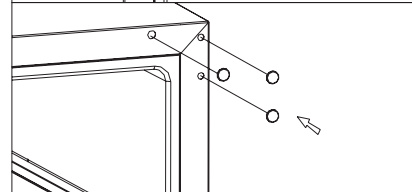
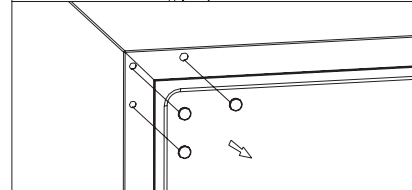
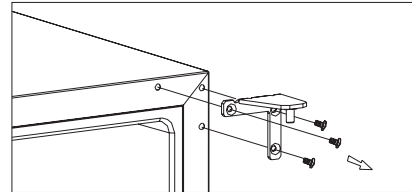

7. Avvitare la cerniera superiore sinistra alternativa (inclusa tra gli accessori) sull'angolo in alto a sinistra della cantina e serrare adeguatamente.

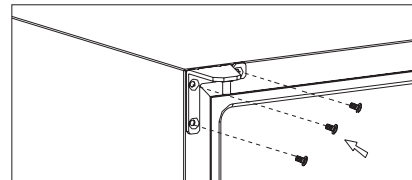

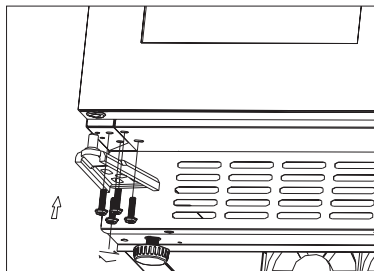

8. Ruotare la porta di 180°, quindi rimontare la porta nella posizione indicata. Avvitare la cerniera inferiore nella posizione sinistra indicata e serrare una volta che la porta è a livello.

**ATTENZIONE!**

Riposizionare e mettere in piano l'apparecchiatura, attendere almeno quattro ore, quindi collegarla alla presa di corrente.

## CURA E MANUTENZIONE

**ATTENZIONE!**

Prima di qualsiasi intervento di manutenzione, estrarre la spina dalla presa.



Questa apparecchiatura contiene idrocarburi nell'unità di raffreddamento, pertanto le operazioni di manutenzione e ricarica devono essere eseguite esclusivamente da personale autorizzato.

### Pulizia periodica

L'apparecchiatura deve essere pulita regolarmente:



Evitare di tirare, spostare o danneggiare tubi e/o cavi all'interno dell'apparecchiatura. Per la pulizia delle parti interne, non usare mai detersivi, polveri abrasive, prodotti con forti profumazioni o cere lucidanti, che potrebbero danneggiare la superficie e lasciare un odore intenso.

- Lavare le superfici interne con una soluzione di acqua tiepida e bicarbonato. La soluzione deve contenere circa 2 cucchiaini di bicarbonato in un quarto d'acqua.

- Eliminare l'acqua in eccesso dalla spugna o dal panno quando si pulisce l'area dei comandi o qualsiasi parte elettrica.
- Lavare la parte esterna della cantina con acqua tiepida miscelata a un detergente neutro.
- Ispezionare regolarmente le guarnizioni della porta ed eliminare con un panno umido tracce di sporco e residui.
- Risciacquare e asciugare accuratamente.



Prestare attenzione a non danneggiare il sistema refrigerante.

Dopo la pulizia, ricollegare l'apparecchiatura alla rete elettrica.

### Sostituzione della lampadina

**AVVERTENZA!**

Avvertenza! Se la lampadina a LED è guasta, **NON SOSTITUIRLA DA SOLI**. Se la lampadina a LED viene sostituita da una persona non qualificata, vi è il rischio di lesioni e gravi malfunzionamenti.

La lampadina a LED deve essere sostituita da una persona qualificata in grado di evitare danni. Contattare il Centro di Assistenza locale.



## Periodi di inutilizzo

Se l'apparecchiatura non viene utilizzata per lunghi periodi, in fase di pulizia si prega di prendere le seguenti precauzioni:

- **scollegare l'apparecchiatura dalla rete elettrica;**
- rimuovere il contenuto;
- pulire l'apparecchiatura e tutti gli accessori;
- lasciare la porta socchiusa per evitare la formazione di odori sgradevoli.



La cantina deve essere sistemata nel punto più fresco della stanza, distante da apparecchiature che producono calore e dalla luce diretta del sole.

## Interruzione di corrente

La maggior parte delle interruzioni di corrente vengono ristabilite dopo alcune ore e non influiscono sulla temperatura dell'apparecchiatura se si riduce il numero di apertura della porta. Nel caso di un distacco di corrente prolungato, è necessario porre in essere le misure adeguate per proteggere in modo appropriato il contenuto della cantina.

## RISOLUZIONE DEI PROBLEMI

È possibile risolvere facilmente molti problemi comuni della cantina, risparmiando il costo di una chiamata all'assistenza. Si consiglia di seguire

i suggerimenti riportati di seguito per verificare se sia possibile risolvere il problema prima di contattare l'assistenza.

| Problema                                 | Possibile causa   | Soluzione   |
|--|---|---|
| La cantina non funziona.                 | Non è inserita la spina.  | Collegare l'apparecchiatura alla rete elettrica.  |
|  | L'apparecchiatura è spenta.                                       | Accendere l'apparecchiatura.  |
|  | È scattato l'interruttore principale o si è bruciato un fusibile. | Riattivare l'interruttore principale o sostituire il fusibile.                                |
| La cantina non è sufficientemente fredda | Verificare l'impostazione della temperatura.                      | Verificare la temperatura impostata.  |
|  | La porta non è chiusa completamente.                              | Rivedere la procedura di regolazione della porta. (par. 7.4)                                  |
|  | La guarnizione della porta non offre l'adeguata tenuta.           | Pulire la guarnizione della porta con una spugna umida imbevuta di detergente neutro e acqua. |

| Problema                                  | Possibile causa   | Soluzione  |
|---|---|--|
| Il compressore rimane sempre in funzione. | La temperatura ambiente è più alta del normale.   | Controllare la temperatura ambiente.   |
|   | La porta viene aperta troppo frequentemente.  | Non tenere la porta aperta più del necessario.   |
|   | La porta non è chiusa completamente.  | Verificare che la porta sia chiusa completamente.  |
|   | La guarnizione della porta non offre l'adeguata tenuta.                                 | Verificare le condizioni della guarnizione e se necessario pulirla con una spugna umida imbevuta di detergente naturale e acqua. |
| La luce non si accende.                   | Non è inserita la spina.  | Collegare l'apparecchiatura alla rete elettrica.   |
|   | È scattato l'interruttore principale o si è bruciato un fusibile.                       | Riattivare l'interruttore principale o sostituire il fusibile.   |
|   | Il LED si è bruciato.   | Contattare il Centro di Assistenza.  |
|   | Il tasto della luce non funziona.   | Contattare il Centro di Assistenza.  |
| Troppe vibrazioni.                        | Verificare che la cantina sia in piano.   | Metterla in piano.   |
| Troppe vibrazioni.                        | I battiti possono provenire dal flusso del refrigerante; non si tratta di un'anomalia.  |  |
|   | La contrazione ed espansione delle pareti interne può causare schiocchi o schioppettii. | Se il rumore aumenta contattare il Centro di Assistenza.   |
|   | La cantina non è in piano.  | Metterla in piano.   |
| La porta non si chiude adeguatamente.     | La cantina non è in piano.  | Metterla in piano.   |
|   | La guarnizione è sporca.  | Pulire la guarnizione della porta con una spugna umida imbevuta di detergente neutro e acqua.                                    |



## RUMORI

Durante l'uso, alcuni rumori di funzionamento (come quelli del compressore o del circuito refrigerante) sono da considerarsi normali.

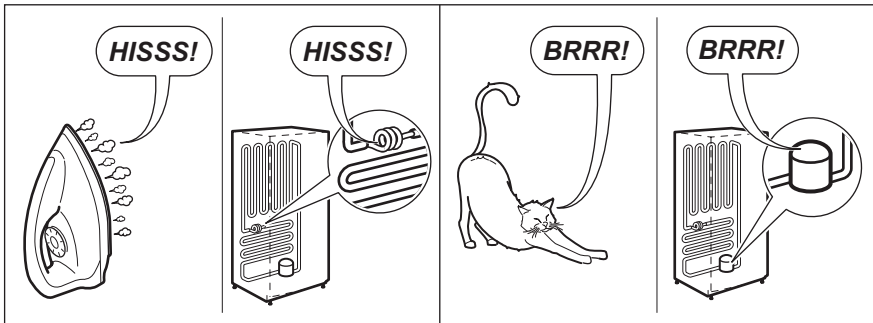
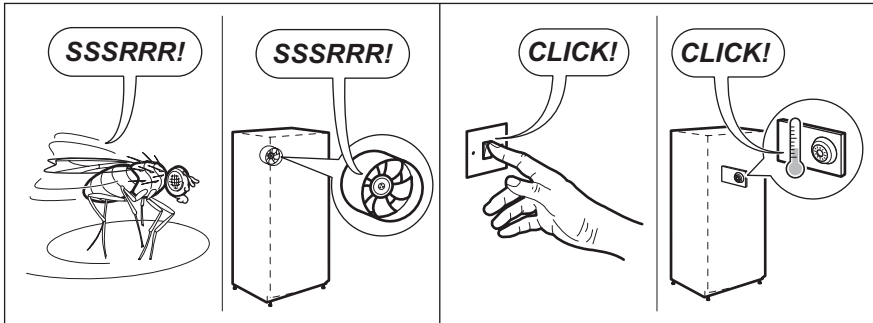
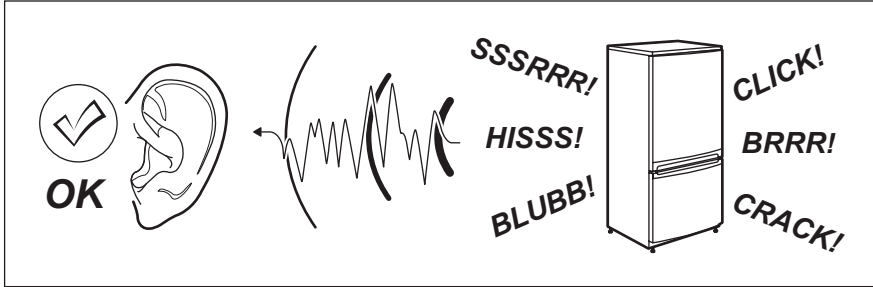



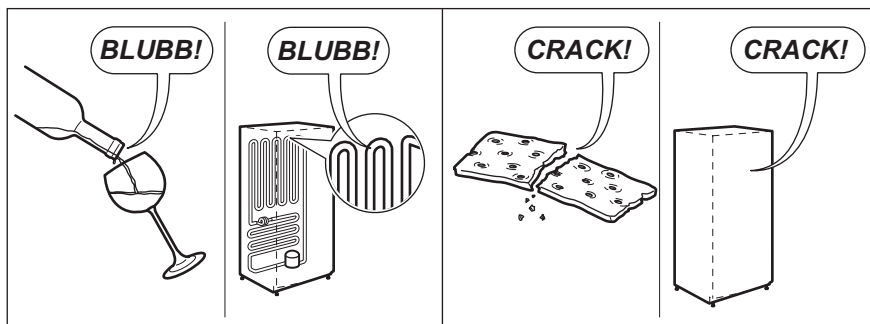

## DATI TECNICI

### DATI TECNICI

| Dimensioni nicchia di incasso |      |           |
|-------------------------------|------|-----------|
| Altezza                       | mm   | 822-870   |
| Larghezza                     | mm   | 300       |
| Profondità                    | mm   | 550       |
| Tensione                      | Volt | 230 - 240 |
| Frequenza                     | Hz   | 50        |

I dati tecnici sono riportati sulla targhetta dei dati applicata sul lato esterno o interno dell'apparecchiatura e sull'etichetta dei valori energetici.



## ASPETTI AMBIENTALI



Il simbolo  riportato sul prodotto o sull'imballo indica che il prodotto non può essere smaltito insieme ai normali rifiuti domestici ma deve essere portato nel punto di raccolta appropriato per il riciclaggio di apparecchiature elettriche ed elettroniche.

Lo smaltimento corretto del prodotto previene conseguenze negative potenziali per l'ambiente e la salute umana, che potrebbero derivare dalla manipolazione inappropriata del prodotto.

Per informazioni più dettagliate sul riciclaggio del prodotto, contattare l'ufficio municipale competente, il servizio locale di smaltimento dei rifiuti o il negozio presso il quale è stato effettuato l'acquisto.

### Materiali di imballaggio

Riciclare i materiali con il simbolo . Smaltire i materiali di imballaggio negli appositi contenitori per il riciclaggio.





## TURINYS

|                                 |     |
|---------------------------------|-----|
| SAUGOS INFORMACIJA.....         | 129 |
| SAUGOS INSTRUKCIJOS .....       | 130 |
| GAMINIO APRAŠYMAS .....         | 132 |
| VALDYMO SKYDELIS .....          | 132 |
| KASDIENIS NAUDOJIMAS .....      | 133 |
| ĮRENGIMAS .....                 | 136 |
| PRIEŽIŪRA IR EKSPLOATACIJA..... | 139 |
| TRIKČIŲ ŠALINIMAS.....          | 140 |
| TRIUKŠMAS .....                 | 142 |
| TECHNINĖ INFORMACIJA.....       | 143 |
| APLINKOSAUGOS PROBLEMAS .....   | 144 |

## PUIKIEMS REZULTATAMS

Ačiū, kad pasirinkite šį „Electrolux“ gaminį. Mes sukūrėme, kad jis Jums neprikaištingai veiktų daugelį metų – pasižymintis pažangiomis technologijomis, kurios padeda palengvinti gyvenimą, jis turi funkcijų, kurių galite nerasti įprastuose buitiniuose prietaisuose. Skirkite kelias minutes perskaityti instrukciją, kad galėtumėte jį maksimaliai panaudoti.

### Apsilankykite mūsų interneto svetainėje, kad:



gautumėte naudojimo patarimų, brošiūrų, trikčių šalinimo, aptarnavimo informacijos:  
**www.electrolux.com**



užregistruotumėte savo gaminį geresniam aptarnavimui:  
**www.electrolux.com/productregistration**



įsigytumėte priedų, vartojamųjų prekių ir originalių atsarginių dalių savo prietaisui:  
**www.electrolux.com/shop**

## KLIENTŲ PRIEŽIŪRA IR APTARNAVIMAS

Visada naudokite originalias atsargines dalis.

Kreipdamiesi į įgaliotąjį techninės priežiūros centrą, būtinai pateikite šią informaciją: modelį, PNC, serijos numerį.

Informacija nurodyta techninių duomenų plokštelėje.



Įspėjimas / atsargumo ir saugos informacija.



Bendroji informacija ir patarimai.



Aplinkosaugos informacija.

Galimi pakeitimai be įspėjimo.

## SAUGOS INFORMACIJA

Prieš įrengdami ir naudodami šį prietaisą, atidžiai perskaitykite pateiktą instrukciją. Gamintojas neatsako už sužalojimus ir žalą, patirtą dėl netinkamo prietaiso įrengimo ir naudojimo. Visada laikykite šią instrukciją šalia prietaiso, kad galėtumėte ja pasinaudoti vėliau.

### Vaikų ir pažeidžiamų žmonių sauga

- Šį prietaisą galima naudoti vaikams nuo 8 metų amžiaus ir asmenims, turintiems psichinių, jutiminių arba protinių negalių arba patirties bei žinių trūkumo, jeigu jie yra prižiūrimi arba nurodoma, kaip saugiai naudoti šį prietaisą, ir supranta atitinkamus pavojus.
- Neleiskite vaikams žaisti šiuo prietaisu.
- Visas pakavimo medžiagas laikykite vaikams nepasiekiamoje vietoje.
- Neprižiūrimi vaikai negali atlikti valymo ir vartotojo priežiūros darbų.

### Bendrieji saugos reikalavimai

- Šis prietaisas yra skirtas naudoti buitiniams ir panašioms tikslams, pavyzdžiui:
  - Ūkininkų gyvenamuosiuose namuose; darbuotojų valgomuosiuose, pavyzdžiui, parduotuvėse, biuruose ir kitoje darbo aplinkoje;
  - Viešbučiuose, moteliuose ir kitose gyvenamosiose aplinkose.
- Šį prietaisą naudokite tik vynui laikyti.
- Pasirūpinkite, kad nebūtų užkimštos ventiliacinės angos, esančios prietaiso korpuse ar įmontuotoje konstrukcijoje.
- Norėdami paspartinti atitirpdymo procesą, nenaudokite jokių mechaninių prietaisų ar kitų priemonių, išskyrus tas, kurias rekomenduoja gamintojas.
- Nepažeiskite šaltnešio grandinės.
- Nenaudokite jokių elektrinių prietaisų maisto produktų laikymo skyriuose, išskyrus tuos, kuriuos rekomenduoja gamintojas.
- Prietaisui valyti nenaudokite garų ir nepurškite vandeniu.
- Nuvalykite prietaisą drėgna, minkšta šluoste. Naudokite tik neutralius ploviklius. Nenaudokite šveičiamųjų produktų, šveitimo kempinių, tirpiklių arba metalinių grandyklių.
- Nelaikykite šiame prietaise sprogių medžiagų, pavyzdžiui, aerosolinių talpyklių su degiu propelentu.

- Jei pažeidžiamas maitinimo laidas, jį leidžiama keisti tik gamintojui, gamintojo klientų aptarnavimo atstovui arba panašios kvalifikacijos asmenims – kitaip gali kilti pavojus.

## SAUGOS INSTRUKCIJOS

### Įrengimas



#### **ĮSPĖJIMAS!**

Šį prietaisą įrengti privalo tik kvalifikuotas asmuo.

- Nuimkite visas pakavimo medžiagas.
- Neįrenkite ir nenaudokite sugadinto prietaiso.
- Vadovaukitės su prietaisu pateikta naudojimo instrukcija.
- Prietaisas yra sunkus: jį perkeldami, visada būkite atsargūs. Visuomet mūvėkite apsaugines pirštines.
- Prietaisą statykite taip, kad aplink jį galėtų cirkuliuoti oras.
- Palaukite bent 4 valandas, prieš jungdami prietaisą į elektros tinklą. Per tą laiką alyva sutekės atgal į kompresorių.
- Neįrenkite prietaiso šalia radiatorių, viryklių, orkaitių arba kaitlenčių.
- Šio prietaiso galinė pusė privalo būti atremta į sieną.
- Neįrenkite prietaiso tiesioginiais saulės spinduliais apšviestoje vietoje.
- Neįrenkite šio prietaiso per daug drėgnose ar šaltose vietose, pavyzdžiui, priestatuose, garažuose ar vyno rūsiuose.
- Kai perkeliate prietaisą, kelkite jį už priekinio krašto, kad nesubraižytumėte grindų.

### Elektros prijungimas



#### **ĮSPĖJIMAS!**

Gaisro ir elektros smūgio pavojus.

- Šis prietaisas turi būti įžemintas.
- Visas elektros prijungimus privalo įrengti kvalifikuotas elektrikas.
- Patikrinkite, ar elektros duomenys, nurodyti techninių duomenų lentelėje, atitinka jūsų elektros tinklo duomenis. Jeigu ne, kreipkitės į elektriką.

- Visada naudokite taisyklingai įrengtą įžemintą elektros lizdą.
- Nenaudokite daugiakanalių kištukų, jungiklių ir ilginamųjų laidų.
- Būkite atsargūs, kad nesugadintumėte elektrinių dalių (pvz., elektros kištuko, maitinimo kabelio, kompresoriaus). Iškviškite techninio aptarnavimo centro atstovą arba elektriką, kad pakeistų elektrines dalis.
- Maitinimo kabelis privalo būti žemiau elektros kištuko lygio.
- Elektros kištuką į tinklo lizdą junkite tik tuomet, kai visiškai pabaigsite įrengimą. Įsitikinkite, kad įrengus prietaisą, elektros laido kištuką būtų lengva pasiekti.
- Norėdami išjungti prietaisą, netraukite už elektros laido. Visada traukite paėmę už elektros kištuko.

### Naudojimas



#### **ĮSPĖJIMAS!**

Pavojus susižaloti, nudegti, gauti elektros smūgį arba sukelti gaisrą.

- Nekeiskite šio prietaiso techninių savybių.
- Nedėkite į prietaisą elektrinių prietaisų (pvz., ledų gaminimo aparatų), nebent gamintojas būtų nurodęs, kad juos galima naudoti prietaise.
- Būkite atsargūs, kad nepažeistumėte šaltnešio grandinės. Joje yra izobutano (R600a) – tai gamtinės dujos, kurios visiškai nedaro žalos aplinkai. Šios dujos lengvai užsiliepsnoja.
- Jeigu šaltnešio grandinė būtų pažeista, patalpoje nedekite liepsnos ir saugokite prietaisą nuo uždegimo šaltinių. Gerai išvėdinkite patalpą.
- Prie plastikinių prietaiso dalių neturi liestis jokie įkaitę daiktai.
- Nelaikykite šaldiklio skyriuje jokių gazuotų gėrimų. Kitaip gėrimo indas bus veikiamas slėgio.



- Prietaise nelaikykite degių dujų ir skysčių.
- Šalia prietaiso, į prietaisą arba ant jo nedėkite degių produktų arba degiais produktais sudrėkintų daiktų.
- Nelieskite kompresoriaus arba kondensatoriaus. Jie būna karšti.

### Vidinė apšvietimo lemputė

- Šiame prietaise naudojama lemputė netinka gyvenamųjų patalpų apšvietimui

### Priežiūra ir valymas



#### **ĮSPĖJIMAS!**

Galite susižeisti arba sugadinti prietaisą.

- Prieš atlikdami priežiūros darbus, išjunkite prietaisą ir ištraukite maitinimo laido kištuką iš elektros tinklo lizdo.
- Šio prietaiso aušinamajame įtaise yra angliavandenilio. Prietaiso techninės priežiūros ir užpildymo darbus privalo atlikti tik kvalifikuotas asmuo.
- Reguliariai tikrinkite prietaiso vandens išleidimo kanalą ir, jeigu reikia, išvalykite jį. Jei išleidimo kanalas užsikimš, tirpsmo vanduo kaupsis prietaiso apačioje.

### Šalinimas



#### **ĮSPĖJIMAS!**

Pavojus susižeisti arba uždusti.

- Ištraukite maitinimo laido kištuką iš maitinimo tinklo lizdo.
- Nupjaukite elektros laidą ir išmeskite jį.
- Nuimkite dangtį, kad vaikai ir gyvūnai neužsidarytų prietaiso viduje.
- Šio prietaiso šaltnešio grandinė ir izoliacinės medžiagos neardo ozono sluoksnio.
- Izoliaciniame porolone yra degių dujų. Norėdami sužinoti, kaip tinkamai išmesti seną prietaisą, susisiekite su atitinkama savivaldybės įstaiga.
- Nepažeiskite aušinimo įtaiso, esančio šalia šilumokačio.

## GAMINIO APRAŠYMAS

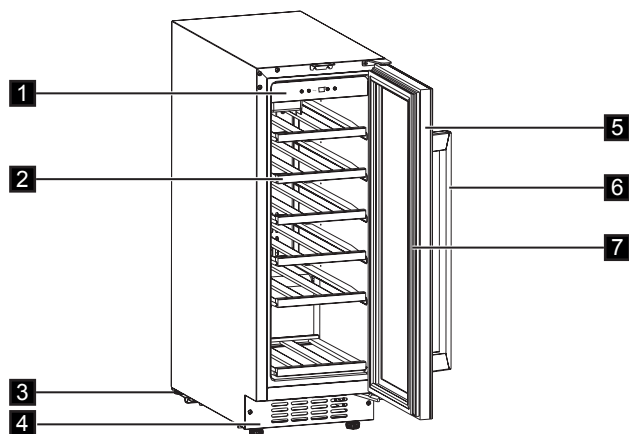

- |                          |                              |
|--------------------------|------------------------------|
| 1. Valdymo skydelis      | 5. Grūdintojo stiklo durelės |
| 2. Lentynos              | 6. Rankena                   |
| 3. Kojelės               | 7. Tarpiklis                 |
| 4. Dekoratyvinis rėmelis |                              |

## VALDYMO SKYDELIS

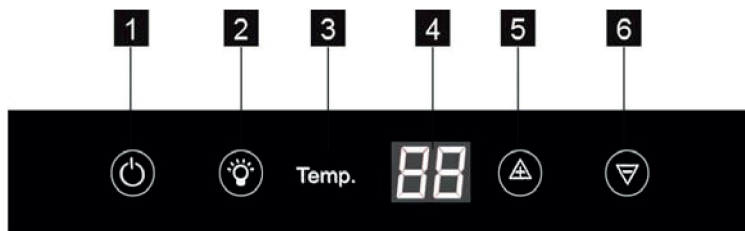

- |                              |                                   |
|------------------------------|-----------------------------------|
| 1. Maitinimo mygtukas        | 4. Rodinys                        |
| 2. Apšvietimo mygtukas       | 5. Temperatūros didinimo mygtukas |
| 3. Temperatūros indikatorius | 6. Temperatūros mažinimo mygtukas |





## Ijungimas

Prietaisui įjungti atlikite tokius veiksmus:

1. Įjunkite maitinimo laido kištuką į elektros lizdą.
2. Jeigu ekranas neįjungtas, paspauskite ĮJUNGIMO / IŠJUNGIMO mygtuką.
3. Ekrane rodoma nustatyta numatytoji temperatūra (12 °C).

Kaip parinkti kitą nustatytą temperatūros vertę, žr. skyriuje „Temperatūros reguliavimas“.

## Išjungimas

Norėdami išjungti prietaisą, atlikite šiuos veiksmus:

1. 5 sekundes spauskite ĮJUNGIMO / IŠJUNGIMO mygtuką.
2. Ekranas išsijungia.
3. Norėdami atjungti prietaiso maitinimą, ištraukite maitinimo laido kištuką iš elektros lizdo.

## Temperatūros reguliavimas

Nustatytą vyno šaldytuvo temperatūrą galima reguliuoti spaudant temperatūros reguliatorius.

Kiekvieną kartą paspaudus mygtuką ▲ ar ▼ vieną kartą, temperatūra padidės arba sumažės 1 °C. Kai temperatūros nuostata pasieks viršutinę 18 °C ir apatinę 5 °C ribą, temperatūros nuostata daugiau nedidės ar nemažės.



Nenaudokite valomųjų priemonių ar šveičiamųjų miltelių, nes jie pažeis dangą.

# KASDIENIS NAUDOJIMAS

## Valymas

Prieš naudodami prietaisą pirmą kartą, drungnu vandeniu ir nedideliu kiekiu neutralaus muilo nuplaukite prietaiso vidų ir visas vidines dalis – taip pašalinsite naujam prietaisui būdingą kvapą; paskui gerai nusausinkite.



## VYNO LAIKYMAS

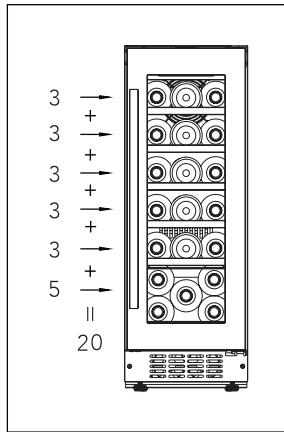

(750 ml bordo buteliams)  
Daugiausiai 20 butelių

- Standartinis

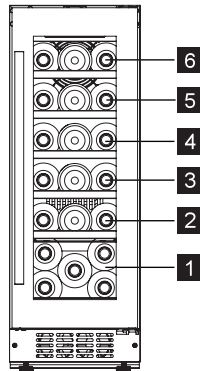

Pilnos lentynos (2/3/4/5/6 lygis)

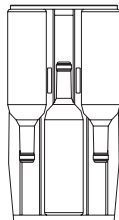

Temperatūrą galima reguliuoti nuo +5 °C iki +18 °C. Tai idealiai tinka vynams. Vyno laikymo trukmė priklauso nuo vyno amžiaus ir vynuogių rūšies, vyne esančio alkoholio kiekio ir fruktozės lygio bei taninų. Perkant patikrinkite, ar vinas jau išlaikytas ar jis einant laikui taps geresnis.

Rekomenduojama saugojimo temperatūra:

- Šampanas / „Prosecco“ ir putojantys vynai +6 – +8 °C
- Baltieji vynai +10 – +12 °C
- Rožiniai vynai +12 – +16 °C
- Raudonieji vynai +14 – +18 °C

Tinka laikyti iki 20 bordo butelių (0,75 ml), dedant po 3 butelius 2/3/4/5/6 lygyje ir 5 butelius 1-ame lygyje. Dėkite taip, kaip parodyta toliau paveikslėlyje.

Pusė lentynos (1-as lygis)

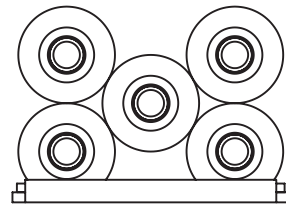



- Su drėgna dėžė

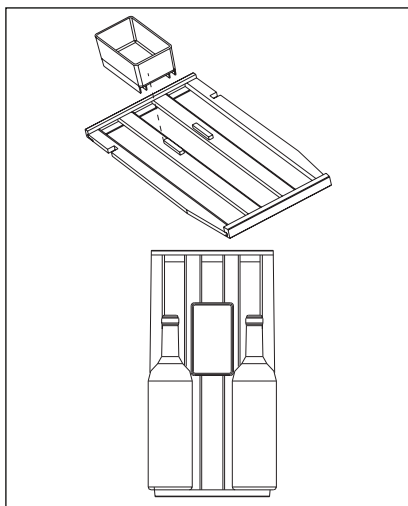

Vyno šaldytuvo viršutinėje lentynoje yra drėgna dėžė. Įpilkite į dėžę šiek tiek vandens, kad apsaugotumėte nuo per mažo oro drėgnumo. Viršutinę lentyną galima sukeisti vietomis su kitomis lentynomis. Drėgną dėžę galima išimti. Viršutinėje lentynoje su drėgna dėžė galima padėti 2 butelius, o be drėgnos dėžės galima įdėti 3 butelius

- Lentynų išėmimas

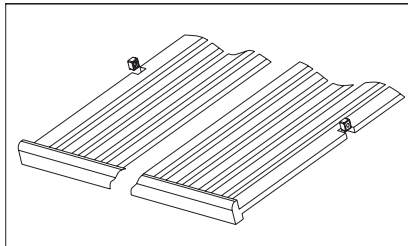

Norint išimti bet kokią lentyną iš bėgelių skyriaus, perkeltite lentyną į tokią padėtį, kur medinės lentynos išpjoja būtų tiksliai po plastikiniu statramsčiu, tuomet pakelkite ją aukštyr ir ištraukite.

Norėdami pakeisti lentyną, pakartokite anksčiau aprašytus veiksmus atvirkščia tvarka.

## ĮRENGIMAS

### Padėties parinkimas

Aplink prietaisą turi būti pakankamai gera oro cirkuliacija, kad prietaisas neperkaistų. Pakankamai gera ventiliacija bus tuo atveju, jei paisysite įrengimo instrukcijų.

Prietaisą įrenkite tokioje vietoje, kurioje aplinkos temperatūra atitiktų klimato klasę, nurodytą prietaiso duomenų lentelėje:

| Klimato klasė | Aplinkos temperatūra |
|---------------|----------------------|
| SN            | +10° – +32°          |
| N             | +16° – +32°          |
| ST            | +16° – +38°          |
| T             | +16° – +43°          |

### Elektros prijungimas



#### DĖMESIO!

Visus elektros prijungimo darbus privalo atlikti kvalifikuotas elektrikas arba kompetentingas asmuo.



#### ĮSPĖJIMAS!

Šis prietaisas turi būti įžemintas. Gamintojas nepriima jokių pretenzijų, jei nesilaikoma šių saugos priemonių.

Kreipkitės į kvalifikuotą elektriką arba aptarnaujantį techniką, jeigu nevisiškai suprantate įžeminimo instrukcijas arba dvejojate, ar prietaisas yra tinkamai įžemintas.

Prieš prijungdami prietaisą prie elektros tinklo, patikrinkite, ar duomenų lentelėje nurodyta įtampa ir dažnis atitinka maitinimo tinkle esančią įtampą ir dažnį.



#### ĮSPĖJIMAS!

Rekomenduojama palaukti 4 valandas prieš prijungiant ir įrengiant prietaisą, kad aušinamoji medžiaga sutektų atgal į kompresorių.

Šis prietaisas turi būti įžemintas. Šiam tikslui elektros maitinimo kabelio kištuke įrengtas kontaktas. Jei namų elektros tinklo lizdas neįžemintas, prietaisą prijunkite prie atskiro įžeminimo – paisykite galiojančių reglamentų. Pasitarkite su kvalifikuotu elektriку.

### Įrengimo matmenys (mm) ir reikalavimai ventilacijai

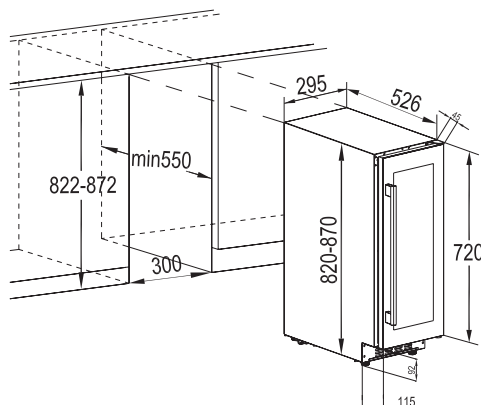



## Viršutinio laikiklio įrengimas

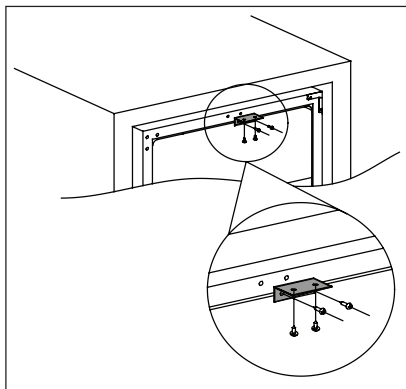

Dviem varžtais prisukite viršutinį laikiklį ant vyno šaldytuvo viršaus, tuomet įstumkite vyno šaldytuvą į spintelę ir dviem varžtais pritvirtinkite viršutinį laikiklį prie spintelės. Toliau pateikiamas brėžinys Jūsų informacijai.

## Išlyginimas

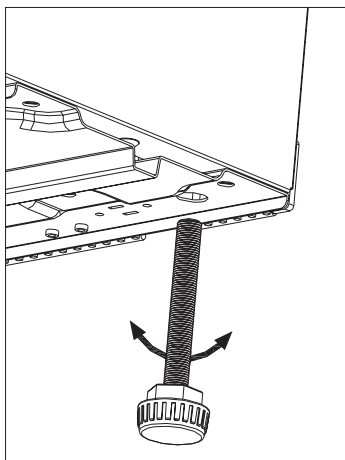

Prietaisas turi stovėti lygiai. Tai padaryti galima paregulius dvi priekinėje dugno dalyje esančias reguliuojamo aukščio kojeles.

## Durelių atidarymo krypties pakeitimas

Durelių atidarymo kryptį galima pakeisti iš dešinės pusės (kaip pristatyta) į kairiąją pusę.



### ĮSPĖJIMAS!

Prieš atlikdami bet kuriuos veiksmus, ištraukite kištuką iš elektros tinklo lizdo.



Prieš atlikdami bet kokius veiksmus, įsitinkinkite, kad prietaisas yra tuščias. Jeigu ne, perkeltite visas prekes į tinkamą temperatūrą, kad jos būtų tinkamai laikomos.



### DĖMESIO!

Norint atlikti toliau aprašytus veiksmus, patariame pasitelkti dar vieną asmenį, kuris atliekant darbus galėtų tvirtai laikyti prietaiso dureles.



Jeigu reikia įrengimo vietoje. Reikalingi įrankiai:

1. kryžminis atsuktuvus;
2. glaistyvas arba plokščiasis atsuktuvus

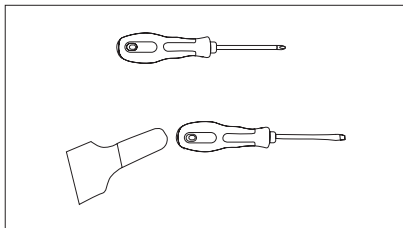

Prieš guldami vyno šaldytuvą ant galo, kad galėtumėte pasiekti jo pagrindą, turite padėti jį ant minkštos polistirolu pakuotės ar panašios medžiagos, jog nesugadintumėte vyno šaldytuvo gale esančių aušinimo vamzdžių.

3. Pastatykite vyno šaldytuvą, atidarykite dureles ir išimkite lentynas, tuomet jį uždarykite (taip apsaugosite lentynas nuo sugadinimo).
4. Atsukę keturis fiksuojamuosius varžtus, išimkite apatinį lankstą. Atsukę varžtus, tvirtai prilaikykite stiklines dureles.

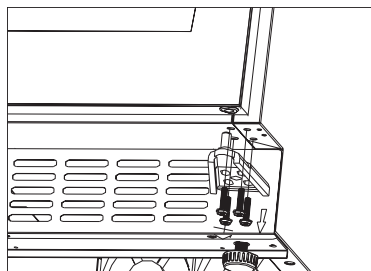

5. Atsargiai išimkite viršutines dureles ir padėkite jas ant nebraižančio paviršiaus išore aukščiau, kad jų nesugadintumėte.

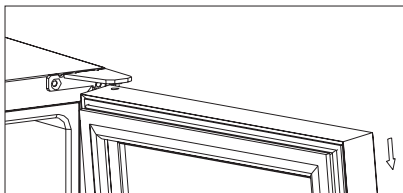

**PASTABA.** Kai išimate dureles, saugokite, kad tarpiklis (-iai) tarp vidurinio lanksto ir šaldiklio durelių apačios nepriliptų prie durelių. Nepameskite.

6. Atsukite viršutinį lankstą, esantį vyno šaldytuvo viršutiniame dešiniame kampe, tuomet glaistyvu arba plokščiuoju atsuktuvu atidarykite varžto angos dangtelį, kuris yra vyno šaldytuvo kairiajame kampe, vėl uždenkite dešinėje pusėje esančias varžtų angas.

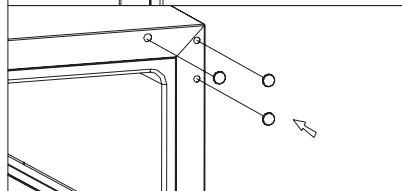
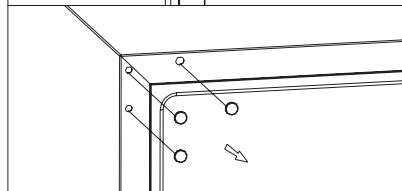
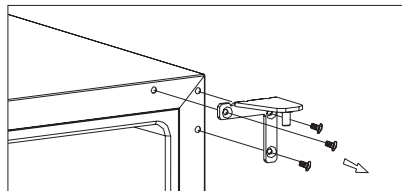

7. Prisukite kitą kairįjį viršutinį lankstą (pristatytas su detalėmis) prie vyno šaldytuvo viršutinio kairiojo kampo ir jį tvirtai priveržkite.

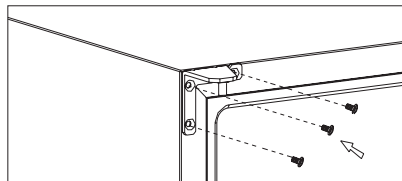

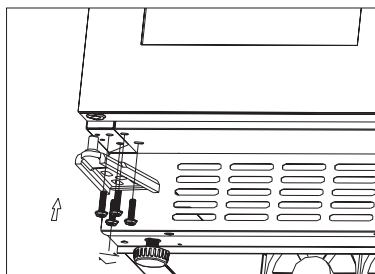

8. Pasukite dureles 180° kampu ir perkeltite jas į joms skirtą padėtį. Tuomet prisukite apatinio lanksto mazgą kairėje padėtyje ir išlygiavę dureles jį priveržkite.

**DĖMESIO!**

Pakoreguokite prietaiso padėtį, kad jis stovėtų nepasviręs, tuomet palaukite keturias valandas ir įjunkite kištuką į elektros tinklo lizdą.

## PRIEŽIŪRA IR EKSPLOATACIJA

**DĖMESIO!**

Prieš atlikdami techninę priežiūrą, ištraukite prietaiso kištuką.



Šio prietaiso šaldymo bloke yra angliavandenilių, todėl techninės priežiūros ir pakartotinio užpildymo darbus privalo atlikti tik įgaliotieji specialistai.

### Reguliarus valymas

Prietaisą būtina reguliariai valyti:



Netraukite, nejudinkite ir nepažeiskite jokių korpuso viduje esančių vamzdelių ir (arba) kabelių.

Vidaus niekada nevalykite valomosiomis priemonėmis, šveičiamaisiais milteliais, stipraus kvapo valomosiomis priemonėmis ir vaško politūra, nes šios priemonės gali pažeisti paviršių ir suteikti stiprų kvapą.

- Vidinius paviršiaus plaukite šilto vandens ir sodos tirpalu. Ruošiant tirpalą maždaug 1 l vandens reikia dėti 2 valgomuosius šaukštus sodos.

- Kai valote valdiklius ar elektrines dalis, išgręžkite iš kempinės ar šluostės vandenį.
- Šaldytuvo išorę plaukite šiltu vandeniu arba švelniu skystu plovikliu.
- Reguliariai tikrinkite durelių tarpiklius ir juos nuvalykite, kad jie būtų švarūs ir be jokių nešvarumų.
- Nuplaukite ir gerai nusauskinkite.



Būkite atsargūs, kad nepažeistumėte aušinimo sistemos.

Prietaisą nuvalę, jį prijunkite prie elektros tinklo.

### Lemputės pakeitimas



ĮSPĖJIMAS!

Įspėjimas! Jeigu perdegė šviesdiodinė lemputė, **PATYS JOS NEKEISKITE.** Jeigu šviesdiodinę lemputę keičia tą negalintis daryti asmuo, galima susižaloti arba gali būti sunkių sutrikimų.

Šviesdiodinę lemputę turi keisti specialistas, kad būtų išvengta bet kokios žalos. Kreipkitės į vietos techninės priežiūros centrą.

## Laikotarpiai, kai prietaisas nenaudojamas

Jeigu prietaiso ilgai nenaudosite, imkitės šių atsargumo priemonių:

- **atjunkite prietaisą nuo elektros tinklo;**
- išimkite visus daiktus;
- išvalykite prietaisą ir visus priedus;
- tam, kad nesusidarytų nepageidaujamas kvapas, dureles palikite atviras.



Vyno šaldytuvas turi stovėti vėsiausioje patalpos vietoje, atokiau nuo šilumą skleidžiančių prietaisų ir ten, kur nepasiekia tiesioginiai saulės spinduliai.

## Maitinimo gedimas

Dauguma maitinimo gedimų yra pataisomi per kelias valandas ir jie neturėtų turėti poveikio jūsų prietaiso temperatūrai, jeigu kuo rečiau darinėsite dureles. Jeigu maitinimo nebus ilgesnį laikotarpį, jums reikės imtis tinkamų veiksmų, kad apsaugotumėte viduje esančius gaminius.

## TRIKČIŲ ŠALINIMAS

Jūs galite lengvai išspręsti daugelį vyno šaldytuvo problemų ir taip sutaupyti techniko iškvietimo išlaidas. Išmėginkite

toliau pateikiamas rekomendacijas problemai išspręsti, prieš kviesdami meistrą.

| Problema*                        | Galima priežastis                                       | Sprendimas  |
|----------------------------------|---|---|
| Vyno šaldytuvas neveikia.        | Neįkištas kištukas.                                     | Prijunkite prietaisą.   |
|                                  | Prietaisas išjungtas.                                   | <b>IJUNKITE</b> prietaisą.  |
|                                  | Suveikė grandinės pertraukiklis arba perdegė saugiklis. | Ijunkite grandinės pertraukiklį arba pakeiskite saugiklį.                           |
| Vyno šaldytuve nepakankamai vėsu | Patikrinkite temperatūros reguliavimo nuostatą.         | Patikrinkite nustatytą temperatūrą.   |
|                                  | Nevisiškai uždarytos durelės.                           | Peržiūrėkite durelių reguliavimo procesą. (7.4 p.)                                  |
|                                  | Netinkamai užsandarina durelių tarpiklis.               | Išvalykite durelių tarpiklį drėgna kempine, naudodami neutralų ploviklį ir vandenį. |





| Problema*                         | Galima priežastis  | Sprendimas  |
|-----------------------------------|--|---|
| Kompresorius veikia nesustodamas. | Patalpos temperatūra karštesnė nei įprastai.                                     | Patikrinkite patalpos temperatūrą.  |
|                                   | Per dažnai atidarinėjamos durelės.   | Nelaikykite durelių atidarytų ilgiau nei reikia.  |
|                                   | Nevisiškai uždarytos durelės.  | Patikrinkite, ar durelės visiškai uždarytos.  |
|                                   | Netinkamai užsandarina durelių tarpiklis.  | Patikrinkite tarpiklio būklę ir išvalykite jį drėgna kempine, naudodami neutralų ploviklį ir vandenį. |
| Neveikia apšvietimas.             | Neįkištas kištukas.  | Prijunkite prietaisą.   |
|                                   | Suveikė grandinės pertraukiklis arba perdegė saugiklis.                          | Įjunkite grandinės pertraukiklį arba pakeiskite saugiklį.   |
|                                   | Perdegė šviesdiodinė lemputė.  | Kreipkitės į techninio aptarnavimo centrą.  |
|                                   | Neveikia apšvietimo mygtukas.  | Kreipkitės į techninio aptarnavimo centrą.  |
| Per didelė vibracija.             | Patikrinkite, ar vyno šaldytuvas stovi lygiai.                                   | Išlyginkite prietaisą.  |
| Per daug triukšmo.                | Barškesys gali atsirasti dėl aušinamojo skysčio tekėjimo, kas yra normalu.       |   |
|                                   | Vidinių sienelių susitraukimas ir plėtimasis gali kelti pokšėjimą ir tarškėjimą. | Jeigu garsas tampa garsesnis, kreipkitės į techninio aptarnavimo centrą.                              |
|                                   | Vyno šaldytuvas stovi nelygiai.  | Išlyginkite prietaisą.  |
| Tinkamai neužsidaro durelės.      | Vyno šaldytuvas stovi nelygiai.  | Išlyginkite prietaisą.  |
|                                   | Tarpiklis yra purvinas.  | Išvalykite durelių tarpiklį drėgna kempine, naudodami neutralų ploviklį ir vandenį.                   |



## TRIUKŠMAS

Įprastai naudojant prietaisą gali būti girdimi tam tikri garsai (kompresoriaus veikimo, šaldomosios medžiagos cirkuliavimo).

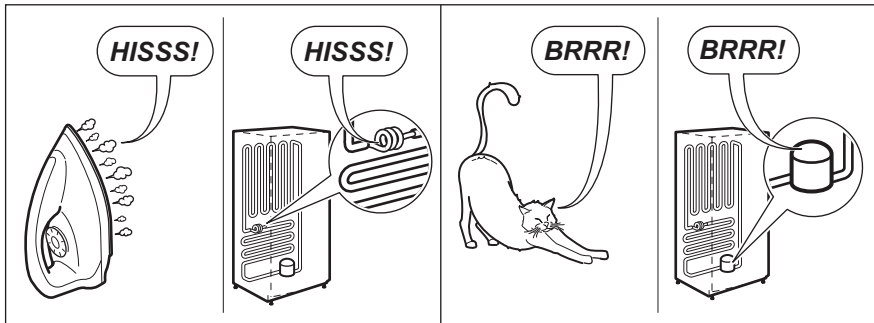
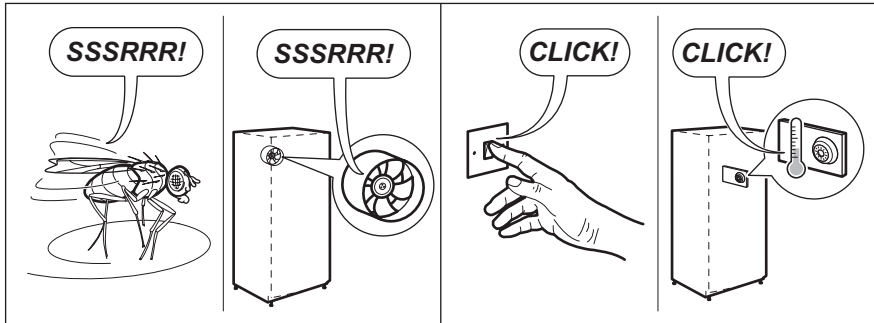
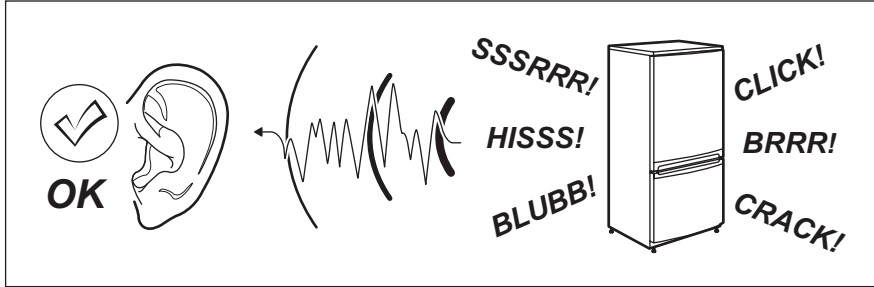

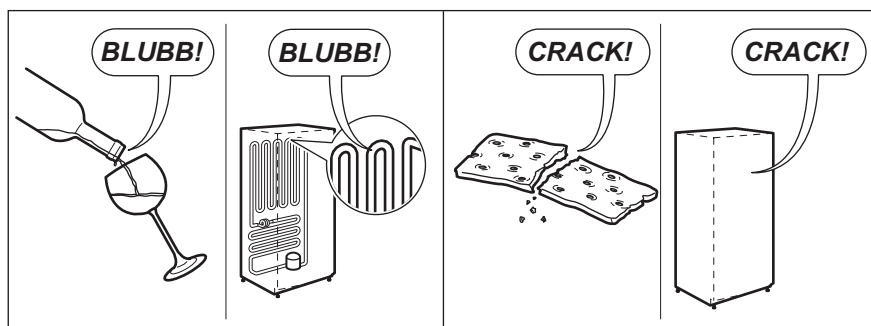

## TECHNINĖ INFORMACIJA

### TECHNINIAI DUOMENYS

| Prietaiso įrengimo angos matmenys |        |           |  |
|-----------------------------------|--------|-----------|--|
| Aukštis                           | mm     | 822-870   |  |
| Plotis                            | mm     | 300       |  |
| Gylis                             | mm     | 550       |  |
| Įtampa                            | Voltai | 230 - 240 |  |
| Dažnis                            | Hz     | 50        |  |

Techninė informacija pateikta duomenų lentelėje, kuri yra ant prietaiso išorinės ar vidinės pusės ir energijos plokštelėje.



## APLINKOSAUGOS PROBLEMOS



Simbolis  ant gaminio ar ant pakuotės rodo, kad šio gaminio negalima šalinti kartu su buitinėmis atliekomis. Jį reikėtų atiduoti į atitinkamą surinkimo punktą elektros ir elektroninės įrangos perdirbimui.

Užtikrindami tinkamą šio gaminio šalinimą, padėsite išvengti galimų neigiamų pasekmių aplinkai ir žmonių sveikatai, kurias gali sukelti netinkamas šio gaminio atliekų tvarkymas.

Daugiau išsamios informacijos apie šio gaminio perdirbimą gali suteikti Jūsų miesto valdžios institucijos, buitinių atliekų išvežimo tarnyba arba parduotuvė, kurioje įsigijote šį gaminį.

### Pakuotės medžiagos

Medžiagos su simboliu  yra perdirbamos. Išmeskite pakuotę į atitinkamą atliekų surinkimo konteinerį, kad ji būtų perdirbta.





## SATURS

|                                       |     |
|---------------------------------------|-----|
| DROŠĪBAS INFORMĀCIJA .....            | 147 |
| DROŠĪBAS NORĀDĪJUMI .....             | 148 |
| IZSTRĀDĀJUMA APRAKSTS.....            | 150 |
| VADĪBAS PANELIS.....                  | 150 |
| IZMANTOŠANA IKDIENĀ.....              | 151 |
| UZSTĀDĪŠANA.....                      | 154 |
| APRŪPE UN APKOPE.....                 | 157 |
| PROBLĒMRISINĀŠANA.....                | 158 |
| TROKŠNI .....                         | 160 |
| TEHNISKĀ INFORMĀCIJA.....             | 161 |
| APSVĒRUMI PAR VIDES AIZSARDZĪBU ..... | 162 |

## LABĀKIEM REZULTĀTIEM

Pateicamies, ka izvēlējāties Electrolux produktu. Esam to izveidojuši, lai ilgstoši nodrošinātu nevainojamu veikspēju, izmantojot novatoriskas tehnoloģijas, kas palīdz vienkāršot dzīvi, – iespējas, ko neatradīsiet parastās ierīcēs. Lūdzu, veltiet dažas minūtes, lai izlasītu šo tekstu un gūtu labākus rezultātus.

### Apmeklējiet mūsu vietni, lai:



Saņemtu padomus par lietošanu, brošūras, problēmrisināšanas informāciju un informāciju par apkopi:  
**www.electrolux.com**



Lai saņemtu labāku servisu, reģistrējiet savu izstrādājumu:  
**www.electrolux.com/productregistration**



Iegādājieties piederumus, vienreizējās lietošanas detaļas un oriģinālās rezerves daļas savai ierīcei:  
**www.electrolux.com/shop**

## KLIENTU APKALPOŠANA UN PAKALPOJUMI

Lietojiet tikai oriģinālas rezerves daļas.

Sazinoties ar autorizētu servisa centru, nodrošiniet, lai jūsu rīcībā būtu šāda informācija: modelis, PCK, sērijas numurs.

Šī informācija atrodama uz tehnisko datu plāksnītes.

 Brīdinājums / uzmanīgi — informācija par drošību.

 Vispārīga informācija un ieteikumi.

 Informācija par apkārtējo vidi.

Šīs rokasgrāmatas saturu var mainīt bez iepriekšēja paziņojuma.

## DROŠĪBAS INFORMĀCIJA

Pirms ierīces uzstādīšanas un lietošanas rūpīgi izlasiet pievienotos norādījumus. Ražotājs neatbild par bojājumiem un traumām, kas radušies nepareizas uzstādīšanas rezultātā. Saglabājiet šos norādījumus ierīces tuvumā turpmākām uzziņām.

### Bērnu un nespējīgu cilvēku drošība

- Šo ierīci drīkst izmantot bērni no 8 gadu vecuma un cilvēki ar ierobežotām fiziskām, sensorām vai garīgām spējām, vai pieredzes un zināšanu trūkumu atbildīgās personas uzraudzībā vai, ja tie ir apmācīti par ierīces drošu lietošanu un izprot potenciālos riskus.
- Neļaujiet bērniem rotaļāties ar ierīci.
- Glabājiet iesaiņojuma materiālus bērniem nepieejamā vietā.
- Bērni nevar veikt tīrīšanas un apkopes darbus bez uzraudzības.

### Vispārīgi drošības norādījumi

- Ierīce paredzēta izmantošanai mājāsaimniecībā un līdzīgiem mērķiem, piemēram:
  - Lauku mājās, darbinieku virtuves zonās veikalos, birojos un citās darba vietās;
  - Viesu lietošanai viesnīcās, motelos, privātajās viesnīcās un citās apdzīvojamās vidēs.
- Lietojiet šo ierīci tikai vīna glabāšanai.
- Sekojiet, lai ierīces korpusa vai iebūvētās konstrukcijas ventilācijas atveres nebūtu aizsērējušas.
- Nelietojiet ražotāja neieteiktas mehāniskas ierīces vai citus līdzekļus atkuššanas procesa paātrināšanai.
- Nesabojājiet dzesētāja shēmu.
- Nelietojiet ēdiena uzglabāšanas paredzētajos nodalījumos elektroierīces, ja vien to izmantošanu neparedz ražotājs.
- Ierīces tīrīšanai neizmantojiet tvaiku un neizsmidziniet ūdeni.
- Tīriet ierīci ar mitru, mīkstu drānu. Izmantojiet tikai neitrālus mazgāšanas līdzekļus. Neizmantojiet abrazīvus izstrādājumus, abrazīvus sūkļus, šķīdinātājus vai metāla priekšmetus.
- Neglabājiet ierīcē sprāgstošas vielas, tādas kā aerosoli ar uzliesmojošu virzošo spēku.

- Ja elektrības padeves vads ir bojāts, lai izvairītos no nelaimes gadījumiem, to jānomaina ražotājam, servisa pārstāvim vai kvalificētam speciālistam.

## DROŠĪBAS NORĀDĪJUMI

### Uzstādīšana



#### **BRĪDINĀJUMS!**

Ierīci drīkst uzstādīt tikai kvalificēta persona.

- Noņemiet visu iepakojumu.
- Neuzstādiet un nelietojiet bojātu ierīci.
- Ievērojiet kopā ar ierīci piegādātās uzstādīšanas norādes.
- Ievērojiet piesardzību, pārvietojot ierīci, jo tā ir smaga. Vienmēr lietojiet aizsargcimdus.
- Pārliecinieties, ka ap ierīci brīvi cirkulē gaiss.
- Nogaidiet vismaz četras stundas, pirms pieslēdzat ierīci pie elektrības padeves. Tas nepieciešams, lai ļautu eļļai iepļūst atpakaļ kompresorā.
- Neuzstādiet ierīci blakus radiatoriem, plītnim, cepeškrāsnīm vai plīts virsmām.
- Ierīces aizmugurējā virsma jānovieto pret sienu.
- Neuzstādiet ierīci tiešos saules staros.
- Neuzstādiet ierīci vietās, kas ir pārāk mitras vai pārāk aukstas, piemēram, piebūvēs, garāžās vai vīna pagrabos.
- Pārvietojot ierīci, paceliet to aiz priekšējās malas, lai nesaskrāpētu grīdu.

### Elektriskais savienojums



#### **BRĪDINĀJUMS!**

Var izraisīt ugunsgrēku un elektrošoku.

- Ierīcei jābūt iezemētai.
- Elektrības padeves pieslēgšana jāveic sertificētam elektriķim.
- Pārliecinieties, ka informācija uz tehnisko datu plāksnītes atbilst jūsu elektrosistēmas parametriem. Ja neatbilst, sazinieties ar elektriķi.

- Vienmēr izmantojiet pareizi uzstādītu un drošu kontaktligzdu.
- Nelietojiet daudzkontakta adapterus vai pagarinātājus.
- Rīkojieties uzmanīgi, lai nesabojātu elektriskās detaļas (piem., kontaktspraudni, kabeli, kompresoru). Sazinieties ar servisa daļu vai elektriķi, lai nomainītu elektriskās detaļas.
- Strāvas kabelim jāatrodas zemāk par spraudkontakta.
- Pieslēdziet kontaktspraudni kontaktligzdai tikai uzstādīšanas beigās. Pārbaudiet, vai pēc uzstādīšanas kontaktspraudnim var brīvi piekļūt.
- Nekad neatslēdziet ierīci no tīkla, velkot aiz barošanas kabeļa. Vienmēr velciet aiz kontaktspraudņa.

### Izmantošana



#### **BRĪDINĀJUMS!**

Savainojumu, apdegumu vai elektrošoka risks.

- Nemainiet šīs ierīces specifikācijas.
- Neievietojiet elektriskās ierīces (piem., saldējuma pagatavošanas ierīci) ierīcē, izņemot, ja ražotājs norādījis, ka to var darīt.
- Rīkojieties uzmanīgi, lai nesabojātu dzesētāja shēmu. Tas satur izobutānu (R600a), dabasgāzi, kas ir videi praktiski nekaitīga. Šī gāze uzliesmo.
- Ja dzesētāja shēmā rodas bojājumi, pārliecinieties, ka telpā nav liesmas vai aizdegšanās avoti. Izvēdiniet telpu.
- Neļaujiet karstiem priekšmetiem saskarties ar ierīces plastmasas daļām.
- Neglabājiet bezalkoholiskus dzērienus saldētavas nodalījumā. Tas radīs spiedienu dzēriena tvertnē.
- Neuzglabājiet ierīcē viegli uzliesmojošas gāzes vai šķidrumus.





- Neievietojiet ierīcē, neturiet tās tuvumā vai uz tās viegli uzliesmojošas vielas vai ar viegli uzliesmojošām vielām piesūcinātus priekšmetus.
- Nepieskarīties kompresoram vai kondensatoram. Tie ir karsti.

### Iekšējais apgaismojums

- Šajā ierīcē izmantotā lampa nav paredzēta telpu apgaismojumam.

### Aprūpe un tīrīšana



#### **BRĪDINĀJUMS!**

Pastāv savainojumu vai ierīces bojājumu risks.

- Pirms apkopes izslēdziet ierīci un atvienojiet to no elektrotīkla.
- Šīs ierīces dzesētājagregātā ir ogleņdeņradis. Dzesētājagregāta atkārtotas uzpildes darbus var veikt tikai kvalificētas personas.
- Regulāri pārbaudiet ierīces aizplūdes atveri un, ja nepieciešams, iztīriet to. Ja aizplūdes sistēma nosprostota, atkausētais ūdens sakrāsies ierīces apakšējā daļā.

### Ierīces utilizācija



#### **BRĪDINĀJUMS!**

Pastāv savainošanās vai nosmakšanas risks.

- Atvienojiet ierīci no elektropadeves.
- Nogrieziet strāvas kabeli un izmetiet to.
- Izņemiet vāku, lai novērstu bērnu vai dzīvnieku ieslēgšanu ierīcē.
- Šīs ierīces dzesētāja shēma un izolācijas materiāli nekaitē ozona slānim.
- Izolācijas slānis satur viegli uzliesmojošu gāzi. Sazinieties ar vietējo pašvaldību, lai noskaidrotu, kā pareizi atbrīvoties no ierīces.
- Nesabojājiet dzesēšanas bloka daļu, kas atrodas blakus siltummainim.



## IZSTRĀDĀJUMA APRAKSTS

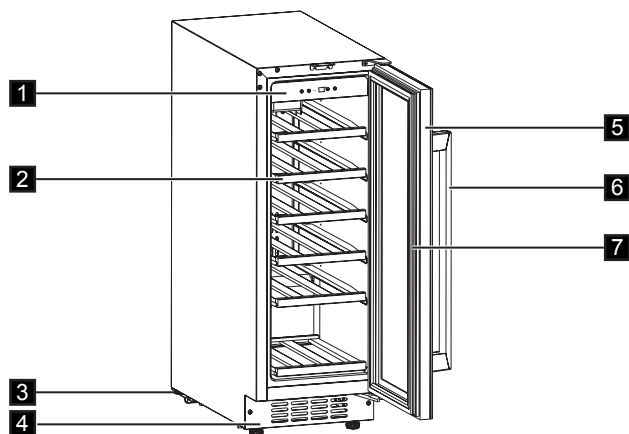

- |                       |                         |
|-----------------------|-------------------------|
| 1. Vadības panelis    | 5. Rūdīta stikla durvis |
| 2. Plaukti            | 6. Rokturis             |
| 3. Kājiņas            | 7. Blīve                |
| 4. Dekoratīvs ietvars |                         |

## VADĪBAS PANELIS

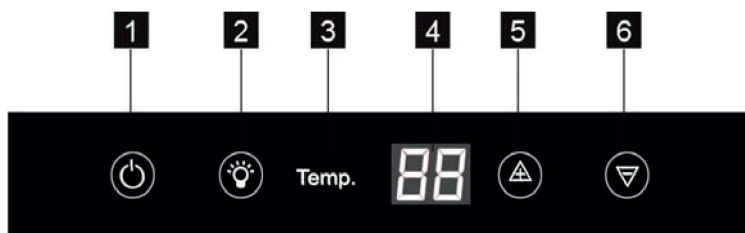

- |                            |                                   |
|----------------------------|-----------------------------------|
| 1. Ieslēgšanas taustiņš    | 4. Displejs                       |
| 2. Apgaismojuma taustiņš   | 5. Temperatūras siltuma taustiņš  |
| 3. Temperatūras indikators | 6. Temperatūras aukstuma taustiņš |

## Ierīces ieslēgšana

Lai ieslēgtu ierīci, rīkojieties šādi:

1. Iespraudiet kontaktdakšu kontaktligzdā.
2. Ja rādījums izslēgts, nospiediet IESLĒGŠANAS/IZSLĒGŠANAS taustiņu.
3. Displejs rāda iestatīto noklusējuma temperatūru (12°C).

Lai izvēlētos citu temperatūru, skatiet sadaļu "Temperatūras regulēšana".

## Ierīces izslēgšana

Lai izslēgtu ierīci, rīkojieties šādi:

1. Turiet nospiestu IESLĒGŠANAS/IZSLĒGŠANAS taustiņu 5 sekundes.
2. Displejs izslēdzas.
3. Lai atslēgtu ierīci no strāvas, izņemiet kontaktdakšu no kontaktligzdas.

## Temperatūras regulēšana

Iestatīto vīna skapja temperatūru var regulēt, nospiežot temperatūras regulatorus.

Piespiediet vienu reizi ▲ vai ▼ taustiņu, temperatūras iestatījums palielināsies vai samazināsies par 1 °C. Kad temperatūras iestatījums sasniedz augšējo robežu 18 °C un apakšējo robežu 5 °C, temperatūras iestatījums vairs nepalielināsies un nesamazināsies.



Nelietojiet mazgāšanas līdzekļus vai abrazīvus pulverus, jo tie sabojās apdari.

# IZMANTOŠANA IKDIENĀ

## Tīrīšana

Lai neitralizētu sākotnējo izstrādājuma aromātu, pirms ierīces pirmās lietošanas reizes mazgājiet iekšpusi un iekšējos piederumus ar remdenu ziepjūdeni un pēc tam rūpīgi nosusiniet tos.



## VĪNA GLABĀŠANA

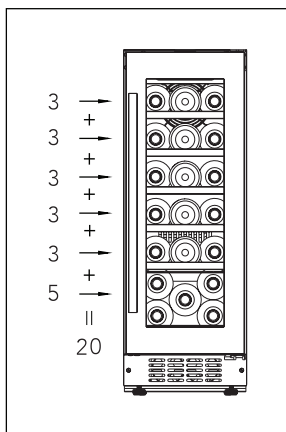

(750 ml Bordeaux pudelēm)  
Maks.: 20 pudeles

- Standarts

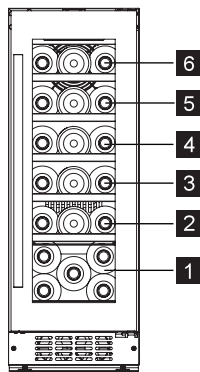

Pilni plaukti (līmenis 2/3/4/5/6)

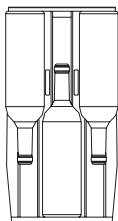

Temperatūru var noregulēt no +5 līdz +18 °C. Tā ir ideālā temperatūra vīniem. Vīna uzglabāšanas laiks atkarīgs no tā vecuma, vīnogu veida, alkohola satura un fruktozes un tanīna līmeņa. Iegādājoties vīnu, pārbaudiet, vai tas jau ir izturēts vai arī tas uzlabosies ar laiku.

Ieteiktā glabāšanas temperatūra:

- Šampanietis/Prosecco un dzirkstošie vīni +6 līdz +8 °C;
- Baltvīni +10 līdz +12 °C;
- Rozā vīni +12 līdz +16 °C;
- Sarkanvīni +14 līdz +18 °C;

Lai glabātu līdz 20 pudelēm Bordeaux (0,75 cl) novietojiet 3 pudeles 2./3./4./5./6. līmenī, novietojiet 5 pudeles 1. līmenī.

Novietojiet, kā parādīts attēlos zemāk.

Pusplaukts (1. līmenis)

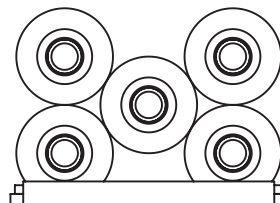



- Ar mitruma kasti

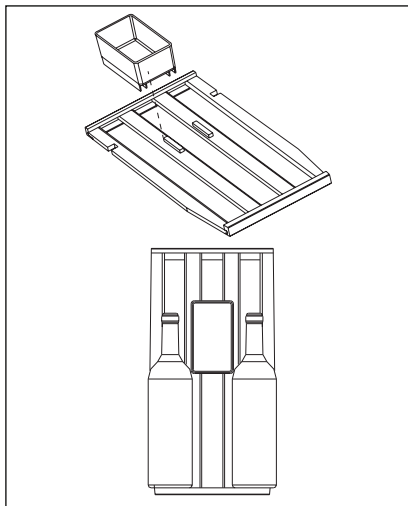

Vīna skapja augšējā plauktā ir mitruma kaste. Ielejiet tajā nedaudz ūdens, lai gaisa mitrums nenoslīdētu pārāk zemu. Augšējo plauktu var mainīt vietām ar citiem plauktiem. Mitruma kasti var izņemt. Uz augšējā plaukta, ja uz tā atrodas mitruma kaste, var novietot 2 pudeles, un bez kastes — 3 pudeles.

- Plauktu izņemšana

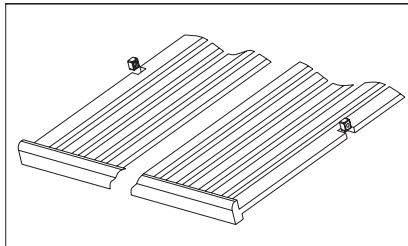

Lai izņemtu kādu no plauktiem no režģa nodalījuma, pārvietojiet plauktu pozīcijā, kur koka plaukta ierobs atrodas tieši zem plastmasas stabiņa, un tad paceliet to uz augšu un izceliet.

Lai ieliktu plauktu atpakaļ, veiciet augstāk aprakstītās darbības pretējā secībā.

## UZSTĀDĪŠANA

### Novietošana

Ierīces tuvumā jānodrošina atbilstoša ventilācija, lai novērstu pārkaršanu. Lai ierīkotu pareizu ventilāciju, izpildiet attiecīgos uzstādīšanas norādījumus. Uzstādiet šo ierīci vietā, kuras temperatūra atbilst ledusskapja klimatiskajai klasei, kura norādīta uz ierīces tehnisko datu plāksnītes:

| Klimatiskā klase | Apkārtējās vides temperatūra |
|------------------|------------------------------|
| SN               | +10 °C līdz +32 °C           |
| N                | +16 °C līdz +32 °C           |
| ST               | +16 °C līdz +38 °C           |
| T                | +16 °C līdz +43 °C           |

### Elektrības padeves pieslēgšana



#### UZMANĪBU!

Ierīces elektrisko pieslēgumu drīkst veikt tikai kvalificēts elektriķis vai cita kompetenta persona.



#### BRĪDINĀJUMS!

Ierīcei jābūt iezemētai. Ražotājs neuzņemsies atbildību par sekām, kas radušās, neievērojot šos drošības norādījumus.

Sazinieties ar kvalificētu elektriķi vai tehniskās apkopes darbinieku, ja jūs pilnībā nesaprotat norādījumus par iezemēšanu vai jums nav skaidrs, vai ierīce ir pareizi iezemēta. Pirms ierīces pieslēgšanas elektrotīklam pārbaudiet, vai tehnisko datu plāksnītē minētie sprieguma un frekvences parametri atbilst mājas elektrotīkla parametriem.



#### BRĪDINĀJUMS!

Mēs iesakām nogaidīt 4 stundas, pirms pieslēdzat un uzstādat ierīci, lai dzesēšanas šķidrums varētu ieplūst atpakaļ kompresorā.

Ierīcei jābūt iezemētai.

Lai nodrošinātu zemējumu, strāvas kabeļa kontaktspraudnis ir aprīkots ar papildu kontaktu.

Ja mājas elektrotīkla kontaktligzda nav iezemēta, pievienojiet ierīcei atsevišķu, spēkā esošiem noteikumiem atbilstošu zemējumu.

Sazinieties ar kvalificētu elektriķi.

### Uzstādīšanas izmērs (mm) un ventilācijas prasības

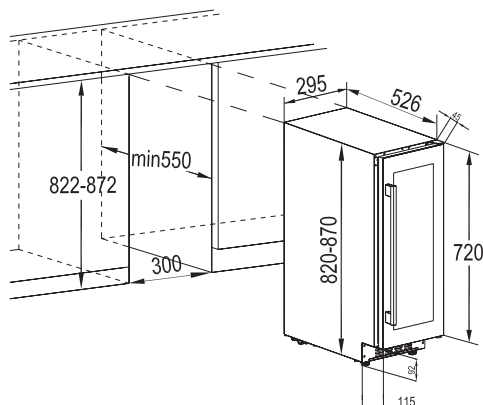



## Augšējā kronšteina uzstādīšana

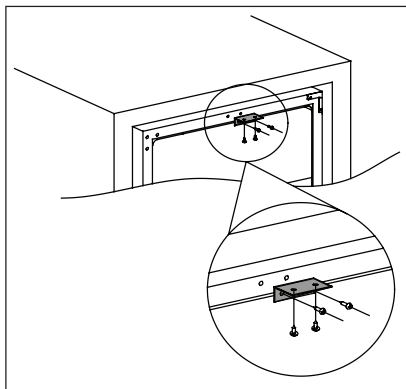

Lai uzstādītu augšējo kronšteinu vīna skapja augšām lietojiet divas skrūves. Tad iebīdīet vīna skapi skapīti, un ar divām skrūvēm piefiksējiet skapīša augšējo kronšteinu. Tas parādīts zemāk redzamajā attēlā.

## Līmeņošana

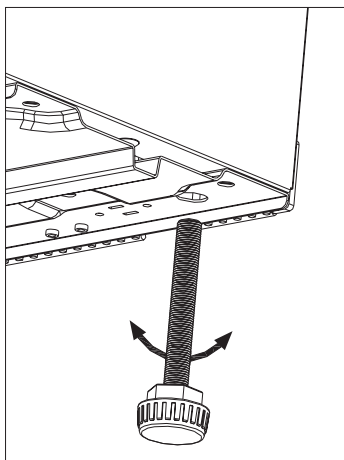

Uzstādot ierīci, raugieties, lai tā būtu pareizi nolīmeņota. To var izdarīt ar divām regulējamām kājiņām, kas atrodas zem tās priekšpusē.

## Durvju vēršanās virziena maiņa

Durvju vēršanās virzienu var mainīt no labās puses (saskaņā ar rūpnīcas iestatījumiem) uz kreiso pusi.



### BRĪDINĀJUMS!

Pirms veikt jebkādas darbības atvienojiet ierīci no elektrotīkla.



Pirms jebkādu darbību veikšanas pārļiecinieties, ka ierīce ir tukša. Pretējā gadījumā pārvietojiet visas preces pareizā temperatūrā, lai pārtika glabātos pareizi.



### UZMANĪBU!

Lai veiktu turpmāk minētās darbības, ieteicams izmantot otra cilvēka palīdzību, kurš varēs stingri pieturēt ierīces durvis.



Ja uzstādīšanas vietai nepieciešams.  
Jums nepieciešamie instrumenti:

1. Krusta skrūvgriezis.
2. Sliepnē vai skrūvgriezis ar smalku asmeni.

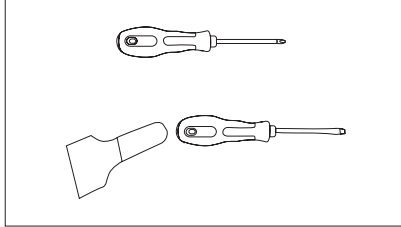

Pirms jūs noliekat vīna skapi uz muguras, lai piekļūtu pamatnei, jums tas jānogulda uz mīksta porolona iepakojuma vai līdzīga materiāla, lai nesabojātu dzesētāja caurules vīna skapja aizmugurē.

3. Nolieciet vīna skapi stāvus, atveriet durvis, izņemiet plauktus un aizveriet to (lai plaukti nesabojātos).
4. Izceliet apakšējās eņģes, izskrūvējot četras fiksēšanas skrūves.  
Pēc skrūvju izņemšanas cieši satveriet stikla durvis.

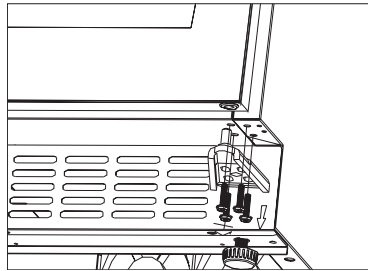

5. Saudzīgi noņemiet augšējās durvis un nolieciet tās uz neskrāpējošas virsmas ar ārpusi uz augšu, lai tās nesabojātu.

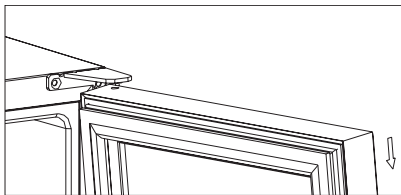

**PIEZĪME:** noņemot durvis, rīkojieties uzmanīgi ar blīvi starp centrālām eņģēm un saldētavas durvju apakšu, kas var pielipt pie durvīm. Nepazaudējiet.

6. Atskrūvējiet augšējās eņģes vīna skapja augšējā labās puses stūrī, un ar sliepnē vai skrūvgriezī ar smalku asmeni noņemiet skrūves atveres pārsegu, kas atrodas vīna skapja kreisajā stūrī. Nosedziet skrūvju atveres labajā pusē.

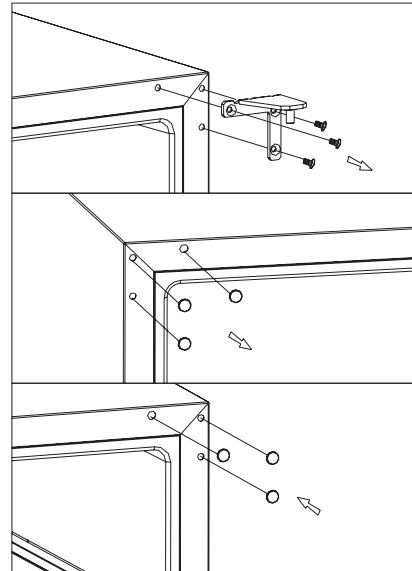

7. Ieskrūvējiet alternatīvās kreisās puses augšējās eņģes (komplektācijā ar piederumiem) vīna skapja kreisās puses augšējā stūrī un tad piegrieziet.

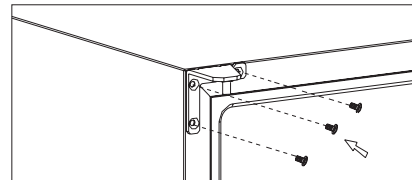



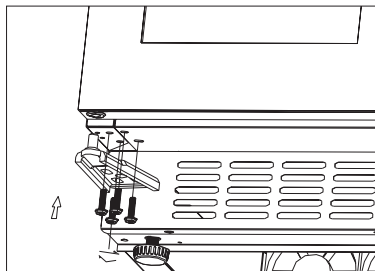

8. Pagrieziet durvis par 180° un tad novietojiet tās vajadzīgajā vietā. Tad ieskrūvējiet apakšējo eņģu montāžu attiecīgajā vietā kreisajā pusē un pievelciet to, kad durvis ir nolīmeņotas.

**UZMANĪBU!**

Novietojiet nepieciešamajā stāvoklī, nolīmeņojiet ierīci, pagaidiet vismaz četras stundas, tad pieslēdziet to elektrotīklam.

## APRŪPE UN APKOPE

**UZMANĪBU!**

Pirms apkopes veikšanas atvienojiet ierīci no elektrotīkla.



Šīs ierīces dzesēšanas bloks satur ogļdeņradi, tādēļ apkopi un uzlādi var veikt tikai kvalificēti speciālisti.

### Periodiska tīrīšana

Ierīce regulāri jātīra:



Neraujiet, nepārvietojiet vai nesabojājiet ledusskapja caurules un/vai kabeļus.

Lai tīrītu ledusskapi, neizmantojiet mazgāšanas līdzekļus, abrazīvus pulverus, tīrīšanas līdzekļus ar augstu aromatizācijas pakāpi vai vasku, jo tas var sabojāt virsmas un radīt stipru aromātu.

- Mazgājiet iekšējās virsmas ar silta ūdens un sodas šķīdumu. Lietojiet 2 ēdamkarotes sodas un kvartu ūdens.
- Izgrieziet lieko ūdeni no sūkļa vai drānas, kad tīrāt vadības elementu vai elektrisko detaļu zonas.

- Mazgājiet skapja ārpusi ar siltu ūdeni un maigu šķidro mazgāšanas līdzekli.
- Regulāri pārbaudiet durvju blīvējumu un noīriet to, lai uz tā nebūtu netīrumu.
- Noskalojiet un rūpīgi nožāvējiet.



Rīkojieties uzmanīgi, lai nesabojātu dzesēšanas sistēmu.

Pēc tīrīšanas pievienojiet ledusskapi elektrotīklam

### Apgaismojuma spuldzes maiņa

**BRĪDINĀJUMS!**

Uzmanību! Ja LED lampa ir bojāta, **NENOMAINIET TO PAŠI.**

Ja LED lampu nomaina nekvalificēta persona, pastāv traumu gūšanas un ierīces darbības traucējumu risks.

LED lampu jānomaina speciālistam, lai novērstu visus bojājumus. Sazinieties ar vietējā klientu atbalsta centra darbiniekiem.

## Ierīces ilgstoša neizmantošana

Ja ierīce netiek ilgstoši lietota, veiciet šādus piesardzības pasākumus:

- **atvienojiet ierīci no elektrotīkla;**
- izņemiet visus priekšmetus;
- iztīriet ierīci un visus piederumus;
- lai neveidotos nepatīkamas smakas, atstājiet durvis atvērtas.



Vīna skapis jānovieto telpas vēsākajā vietā un tālāk no ierīcēm, kas rada siltumu, kā arī tālāk no tiešiem saules stariem.

## Elektrības padeves pārtraukums

Lielākajā daļā gadījumu elektrības padeves pārtraukums ilgst tikai dažas stundas, un tam nevajadzētu ietekmēt jūsu ierīces temperatūru, ja jūs verat ierīces durvis vaļā pēc iespējas retāk. Ja elektrības padeves pārtraukums ilgst ilgāku laika periodu, jums jāaizsargā ierīces saturs.

## PROBLĒMRISINĀŠANA

Jūs varat atrisināt daudzas vīna skapja problēmas pavisam vienkārši, ietaupot iespējamo maksu par inženiera

izsaukumu. Izmēģiniet zemāk sniegtos ieteikumus, lai atrisinātu problēmu, pirms izsaucat inženieri.

| Problēma                        | Iespējamais iemesls   | Risinājums  |
|---------------------------------|---|---|
| Vīna skapis nestrādā.           | Nav pieslēgts pie elektropadeves.                             | Lūdzu, pieslēdziet ierīci.  |
|                                 | Ierīce ir izslēgta.   | Lūdzu, ieslēdziet ierīci.   |
|                                 | Nostrādājis mājas elektrosistēmas drošinātājs vai atdalītājs. | Ieslēdziet atdalītāju vai nomainiet drošinātāju.  |
| Vīna skapis nav pietiekami vēss | Pārbaudiet temperatūras vadības iestatījumus.                 | Pārbaudiet iestatīto temperatūru.   |
|                                 | Durvis nav aizvērtas līdz galam.                              | Pārskatiet durvju regulēšanas procedūru. (7.4. punkts)                                  |
|                                 | Durvju blīve nepieguļ pareizi.                                | Notīriet durvju blīvi ar mitru sūkli, izmantojot neitrālu mazgāšanas līdzekli un ūdeni. |

| Problēma                          | Iespējamais iemesls  | Risinājums  |
|-----------------------------------|--|---|
| Kompresors nepārtraukti darbojas. | Temperatūra telpā ir augstāka par normālo.   | Pārbaudiet telpas temperatūru.  |
|                                   | Durvis tiek atvērtas pārāk bieži.  | Neatstājiet durvis atvērtas ilgāk kā nepieciešams.  |
|                                   | Durvis nav aizvērtas līdz galam.   | Pārbaudiet, vai ierīces durvis ir aizvērtas līdz galam.   |
|                                   | Durvju blīve nepieguļ pareizi.   | Pārbaudiet blīves stāvokli un, ja nepieciešams, notīriet ar mitru sūkli un ūdeni ar neitrālu mazgāšanas līdzekli. |
| Apgaismojums nedarbojas           | Nav pieslēgts pie elektropadeves.  | Lūdzu, pieslēdziet ierīci.  |
|                                   | Nostrādājis mājas elektrosistēmas drošinātājs vai atdalītājs.                        | Ieslēdziet atdalītāju vai nomainiet drošinātāju. Mainiet drošinātāju.   |
|                                   | LED spuldze ir izdegusi.   | Sazinieties ar servisa centru.  |
|                                   | Apgaismojuma poga nedarbojas.  | Sazinieties ar servisa centru.  |
| Pārāk daudz vibrāciju.            | Pārliecinieties, ka vīna skapis ir nolīmeņots.                                       | Nolīmeņojiet ierīci.  |
| Pārāk skaļš troksnis.             | Grabošo skaņu var radīt dzesēšanas šķidrums plūsma, kas ir normāla parādība.         |   |
|                                   | Iekšējo sienu saraušanās un izplešanās var radīt paukšķošanas un sprakstošas skaņas. | Ja trokšņi pieaug, sazinieties ar servisa centru.   |
|                                   | Vīna skapis nav nolīmeņots.  | Nolīmeņojiet ierīci.  |
| Durvis neaizveras pareizi.        | Vīna skapis nav nolīmeņots.  | Nolīmeņojiet ierīci.  |
|                                   | Blīve ir netīra.   | Notīriet durvju blīvi ar mitru sūkli, izmantojot neitrālu mazgāšanas līdzekli un ūdeni.                           |



# TROKŠŅI

Normālas darbības laikā var dzirdēt dažādas skaņas (kompresora, aukstumaģenta cirkulācijas).

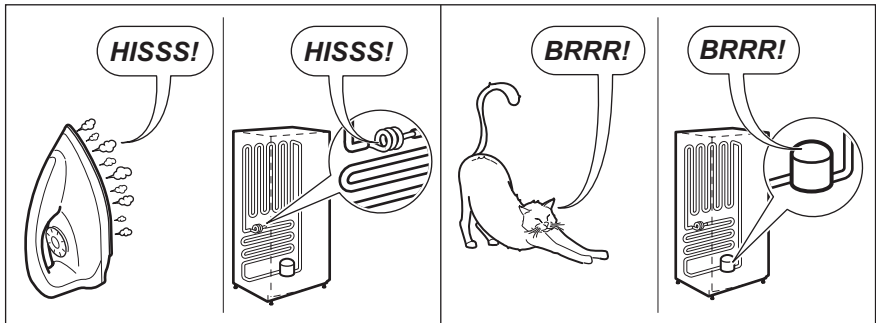
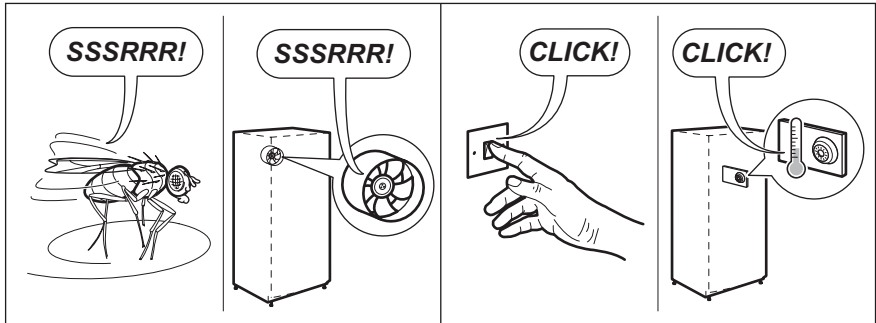
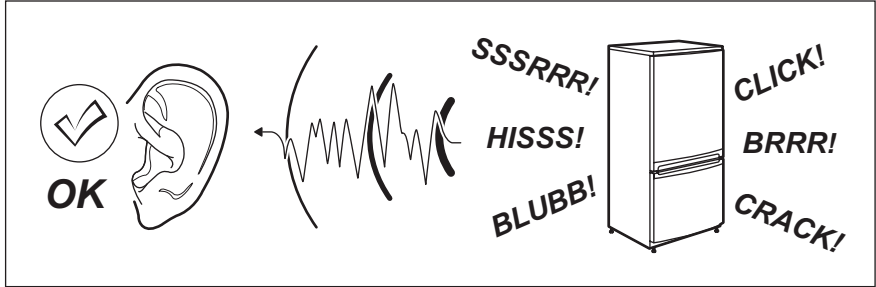

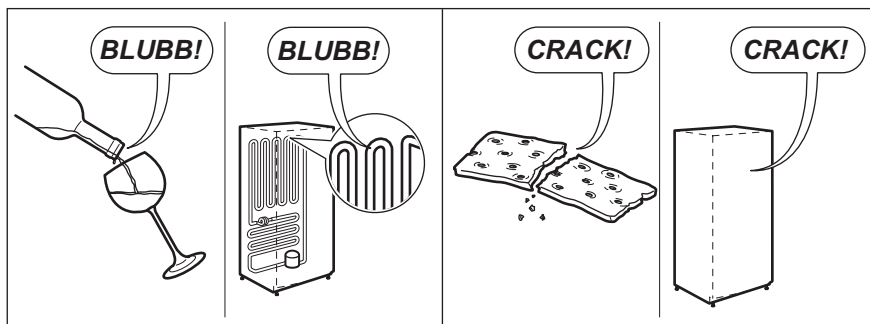

## TEHNISKĀ INFORMĀCIJA

### TEHNISKIE DATI

| Iebūvēšanai paredzētās nišas izmēri |       |  |           |
|-------------------------------------|-------|--|-----------|
| Augstums                            | mm    |  | 822-870   |
| Platums                             | mm    |  | 300       |
| Dziļums                             | mm    |  | 550       |
| Spriegums                           | Volti |  | 230 - 240 |
| Frekvence                           | Hz    |  | 50        |

Tehniskā informācija atrodama uz tehnisko datu plāksnītes ierīces ārpusē vai iekšpusē un uz elektroenerģijas datu plāksnītes.



## APSVĒRUMI PAR VIDES AIZSARDZĪBU



Simbols  uz izstrādājuma un tam pievienotajos dokumentos nozīmē to, ka šo ierīci nedrīkst izmest kopā ar parastiem sadzīves atkritumiem. To ir jānodod attiecīgajā elektriskā un elektroniskā aprīkojuma savākšanas un otrreizējās pārstrādes vietā.

Nodrošinot šī izstrādājuma pareizu utilizāciju, jūs palīdzēsiet novērst potenciāli negatīvu ietekmi uz vidi un cilvēku veselību, kas iespējam, neievērojot šī izstrādājuma utilizācijas noteikumus.

Lai iegūtu plašāku informāciju par šī izstrādājuma pārstrādi, lūdzu, sazinieties ar vietējās pašvaldības administrāciju, sadzīves atkritumu savākšanas dienestu vai veikalu, kurā iegādājāties ierīci.

### Iepakošanas materiāli

Materiāli, kas apzīmēti ar zīmi  ir otrreizēji pārstrādājami. Atbrīvojieties no iesaiņojuma materiāliem tam paredzētās tvertnēs, lai tos varētu otrreizēji pārstrādāt.





## INNHold

|                             |     |
|-----------------------------|-----|
| SIKKERHETSINFORMASJON ..... | 165 |
| SIKKERHETSANVISNINGER.....  | 166 |
| PRODUKTBEKRIVELSE.....      | 168 |
| BETJENINGSPANEL.....        | 168 |
| DAGLIG BRUK.....            | 169 |
| MONTERING.....              | 172 |
| STELL OG VEDLIKEHOLD .....  | 175 |
| FEILSØKING.....             | 176 |
| STØY .....                  | 178 |
| TEKNISKE DATA .....         | 179 |
| MILJØBEKYMRINGER.....       | 180 |

## FOR PERFEKTE RESULTATER

Takk for at du valgte dette Electrolux-produktet. Vi har konstruert det for å gi deg perfekt ytelse i mange år, med innovativ teknologi som bidrar til å gjøre livet enklere – egenskaper som du kanskje ikke finner i ordinære produkter. Bruk noen øyeblikk til å lese denne, for å få mest mulig ut av produktet.

### Gå inn på nettsiden vår for å:



Få råd om bruk, finne brosjyrer, feilsøking, serviceinformasjon:  
**[www.electrolux.com](http://www.electrolux.com)**



Registrer produktet ditt for å få bedre service:  
**[www.electrolux.com/productregistration](http://www.electrolux.com/productregistration)**



Kjøp tilbehør, forbruksvarer og originale reservedeler til produktet ditt:  
**[www.electrolux.com/shop](http://www.electrolux.com/shop)**

## KUNDESTØTTE OG SERVICE

Bruk alltid originale reservedeler.

Når du kontakter vår autoriserte serviceavdeling, må du sørge for å ha følgende data for hånden: Modell, PNC (produktnummer), serienummer.

Informasjonen finner du på typeskiltet.

 Advarsel/Forsiktig – Sikkerhetsinformasjon.

 Generell informasjon og tips.

 Miljøinformasjon.

Med forbehold om endringer.



## SIKKERHETSINFORMASJON

Les instruksjonene nøye før montering og bruk av produktet. Produsenten er ikke ansvarlig for eventuelle skader som skyldes feilaktig montering og bruk. Oppbevar produktets instruksjoner for fremtidig bruk.

### Sikkerhet for barn og utsatte personer

- Dette produktet kan brukes av barn fra åtte år og oppover og av personer med reduserte fysiske, sensoriske eller mentale evner eller mangel på erfaring og kunnskap, så framtidig de får tilsyn eller instruksjoner i å bruke produktet på en sikker måte og forstår farene som er involvert.
- Ikke la barn leke med produktet.
- Oppbevar all emballasje utilgjengelig for barn.
- Rengjøring og vedlikehold skal ikke utføres av barn uten tilsyn.

### Generelt om sikkerhet

- Dette produktet er kun ment for bruk i husholdninger og liknende bruk som:
  - Gårdshus; personalkjøkken i butikker, på kontorer og andre arbeidsmiljøer
  - Av gjester på hoteller, moteller, pensjonater og andre boligtyper
- Produktet skal kun brukes til lagring av vin.
- Hold ventilasjonsåpningene i produktets kabinett eller i den innebygde strukturen fri for hindringer.
- Ikke bruk mekaniske redskaper eller annet utstyr som ikke produsenten har anbefalt for å gjøre avrimingsprosessen raskere.
- Ikke ødelegg kjølemiddelkretsen.
- Ikke bruk elektriske produkter inne i skapet, hvis de ikke er av en type som anbefales av produsenten.
- Ikke bruk spylevann eller damp til å rengjøre produktet.
- Rengjør produktet med en fuktig, myk klut. Bare kun nøytrale rengjøringsmidler. Du må aldri bruke skurende oppvaskmidler, skuresvamber, løsemidler eller metallgjenstander.
- Ikke oppbevar eksplosive stoffer som spraybokser med brannfarlig drivgass i dette produktet.
- Dersom strømforsyningskabelen er skadet, må den kun skiftes av et autorisert serviceverksted.

## SIKKERHETSANVISNINGER

### Montering



#### ADVARSEL!

Dette produktet må monteres av en kvalifisert person.

- Fjern all emballasje.
- Ikke monter eller bruk et skadet produkt.
- Følg monteringsanvisningene som følger med produktet.
- Vær alltid forsiktig når du flytter produktet, fordi det er tungt. Bruk alltid vernehansker.
- Sørg for at luften kan sirkulere rundt produktet.
- Vent minst 4 timer før du kobler produktet til strømforsyningen. Dette er for at oljen skal kunne renne tilbake i kompressoren.
- Ikke installer produktet i nærheten av radiatorer, komfyrer, ovner eller kokeplater.
- Baksiden av produktet må stå mot veggen.
- Ikke installer produktet der det er direkte sollys.
- Ikke monter dette produktet på steder som er for fuktige eller kalde, slik som konstruksjonstilbygg, garasjer eller vinkjellere.
- Når du skal flytte produktet, løft den i fremkant for ikke å skrape opp gulvet.

### Elektrisk tilkoping



#### ADVARSEL!

Fare for brann og elektrisk støt.

- Produktet må være jordet.
- Alle elektriske tilkoblinger skal utføres av en kvalifisert elektriker.
- Kontroller at det er samsvar mellom den elektriske informasjonen på typeskiltet og strømforsyningen i huset. Hvis det ikke er det, må du kontakt en elektriker.

- Bruk alltid en korrekt montert, jordet stikkontakt.
- Ikke bruk doble stikkontakter eller skjøteledninger.
- Sørg for ikke å forårsake skade på elektriske komponenter (f. eks støpsel, nettkabel, kompressor). Ta kontakt med servicesenteret eller en elektriker for å endre de elektriske komponentene.
- Strømkabelen må ligge under nivået til støpselet.
- Ikke sett støpselet i stikkontakten før monteringen er fullført. Kontroller at det er tilgang til stikkontakten etter monteringen.
- Ikke trekk i kabelen for å koble fra produktet. Trekk alltid i selve støpselet.

### Bruk



#### ADVARSEL!

Fare for skade, brannskader, elektrisk støt eller brann.

- Produktets spesifikasjoner må ikke endres.
- Ikke legg elektriske produkter (f. eks iskremmaskin) i produktet med mindre slik anvendelse er oppgitt av produsenten.
- Vær forsiktig så du ikke forårsaker skade på kjølemiddelkretsen. Den inneholder isobutan (R600a), en naturgass uten innvirkning på miljøet. Denne gassen er brannfarlig.
- Dersom det skulle oppstå skade på kjølemiddelkretsen, må du kontrollere at det ikke er flammer og antenningskilder i rommet. Ventilert rommet godt.
- Ikke la varme artikler komme i nærheten av plastdelene til produktet.
- Ikke legg mineralvann i fryseren. Dette vil skape press på beholderen.

- Ikke oppbevar lett antennelig gass eller væske i produktet.
- Ikke legg brennbare produkter, eller gjenstander som er fuktet med brennbare produkter, inn i eller i nærheten av produktet.
- Ikke berør kompressoren eller kondensatoren. De er varme.

### Innvendig belysning

- Typen lampe som brukes i dette produktet egner seg ikke til rombelysning

### Stell og rengjøring



#### ADVARSEL!

Fare for personskade eller skade på produktet.

- BSlå av produktet og trekk støpselet ut av stikkkontakten før rengjøring og vedlikehold.
- Dette produktet inneholder hydrokarbon i kjøleenheten. Vedlikehold og etterfylling av enheten må kun foretas av en kvalifisert person.
- Undersøk regelmessig avløpsrøret til kjøleskapet og rengjør om nødvendig. Hvis avløpet er blokkert, vil vann som har tinet samle seg i bunnen av produktet.

### Kast



#### ADVARSEL!

Fare for skade og kvelning.

- Koble produktet fra strømmen.
- Kutt av strømkabelen og kast den.
- Fjern lokket for å hindre at barn og kjæledyr blir stengt inne i produktet.
- Kjølemiddelkretsen og isolasjonsmaterialet til dette produktet er ozon-vennlig.
- Isolasjonsskummet inneholder brennbare gasser. Kontakt kommunen din for informasjon om hvordan du kaster produktet på en riktig måte.
- Ikke forårsak skade på den delen av kjøleenheten som er nær varmeveksleren.

## PRODUKTBESKRIVELSE

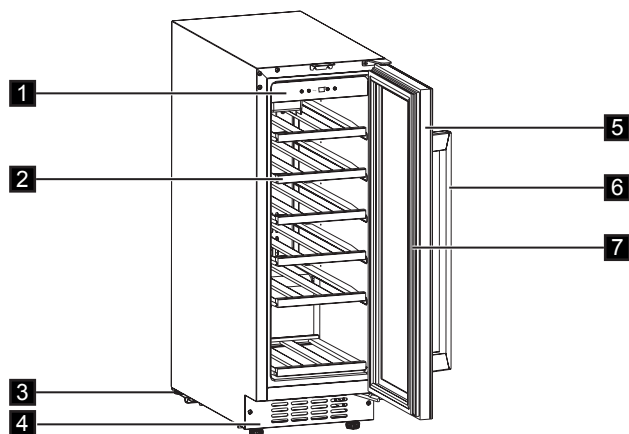

- |                    |                       |
|--------------------|-----------------------|
| 1. Betjeningspanel | 5. Dør i herdet glass |
| 2. Hyller          | 6. Håndtak            |
| 3. Bena            | 7. Pakning            |
| 4. Dekorativ ramme |                       |

## BETJENINGSPANEL

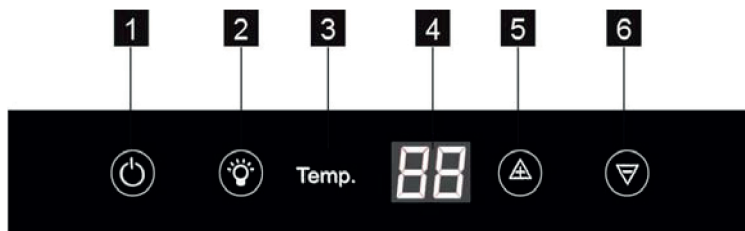

- |                        |                           |
|------------------------|---------------------------|
| 1. Av/på-knapp         | 4. Skjerm                 |
| 2. Lysknapp            | 5. Temperatur, plussknapp |
| 3. Temperaturindikator | 6. Temperatur, minusknapp |



## Slå på

Følg disse trinnene for å slå på produktet:

1. Sett støpselet inn i stikkontakten.
2. Trykk på ON/OFF-knappen hvis displayet er av.
3. Displayet viser den valgte standardtemperaturen (12 °C).

For å stille inn en annen temperatur, se "Regulere temperaturen".

## Slå av

Følg disse trinnene for å slå av produktet:

1. Hold ON/OFF-knappen inne i 5 sekunder.
2. Da slukkes displayet.
3. Trekk støpselet ut av stikkontakten for å koble produktet fra strømmen.

## Temperaturregulering

Den innstilte temperaturen i vinskabet kan justeres ved å trykke på temperaturknappene.

Hvert trykk når  $\triangle$  eller  $\nabla$  knapp, vil temperaturinnstillingen øke eller minke 1 °C. Når temperaturinnstillingen når den øvre grensen på 18 °C og nedre grense på 5 °C, vil ikke temperaturen øke eller minke mer.



Ikke bruk kraftige vaskemidler eller skurepulver, da dette vil skade finishen.

# DAGLIG BRUK

## Rengjøring

Før du tar produktet i bruk, må du vaske innsiden samt alt utstyr i lunke vann tilsatt et nøytralt rengjøringsmiddel, for å fjerne den typiske lukten som sitter i flunkende nye produkter. Husk å tørke nøye.



## VINLAGRING

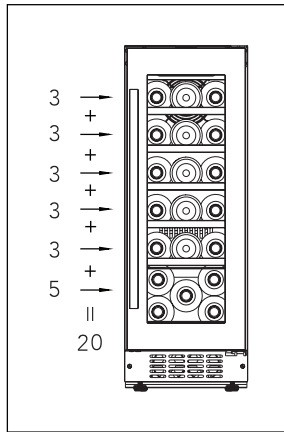

(for 750 ml Bordeaux-flasker)  
Maks: 20 flasker

- Standard

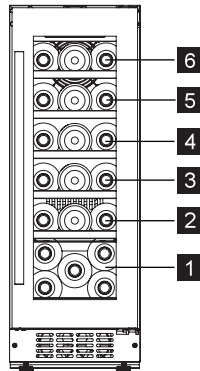

Fuller hyller (nivå 2/3/4/5/6)

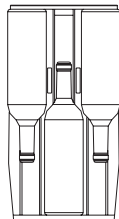

Temperaturen kan reguleres mellom +5 og + 18 °C. Dette er ideelt for vin. Lagringstiden for vin avhenger av modning, druetype, alkoholprosent samt hvor mye fruktose og garvesyre vinen inneholder. Når du kjøper vinen, bør du kontrollere om den allerede er moden eller om den vil bli bedre med tiden.

Foreslått lagringstemperatur:

- Champagne/prosecco og musserende vin, +6 til +8 °C
- Hvitvin +10 til +12 °C
- Rosévin +12 til +16 °C
- Rødvinn +14 til +18 °C

For å lagre opptil 20 bordeaux-flasker (0,75 cl), med tre flasker på nivå 2/3/4/5/6 og fem flasker på nivå 1. Sett dem inn som vist i bildene nedenfor.

Halv hylle (nivå 1)

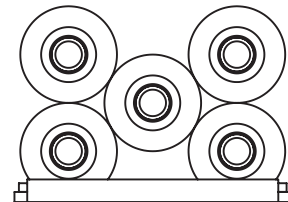



- Med fuktboks

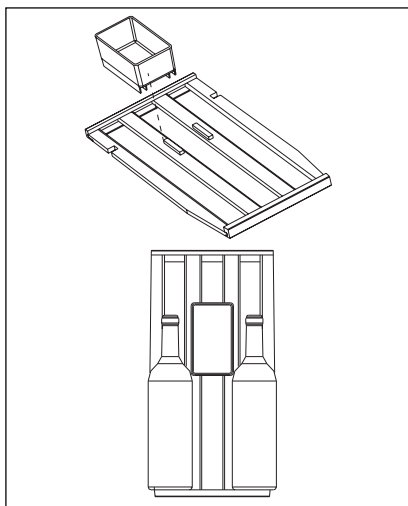

I vinkjøleren er det en fuktboks på øverste hylle. Du kan forhindre for lav luftfuktighet ved å ha litt vann i denne boksen. Den øverste hyllen kan bytte plass med andre hyller. Fuktboksen kan fjernes. Den øverste hyllen med fuktboksen kan holde to flasker, tre flasker dersom du tar den ut

- Fjerne hyller

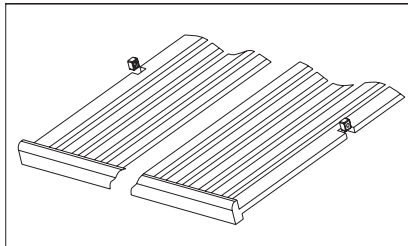

For å fjerne hyller fra skinnene, flytter du hyllen til posisjonen hvor haken på trehyllen er under plaststangen, og løft den opp og ut.

For å sette inn hyllen igjen, gjør du trinnene ovenfor i omvendt rekkefølge.



## MONTERING

### Posisjonering

Det må være tilstrekkelig luft sirkulasjon rundt hele produktet, for å forhindre overoppheting. Følg monteringsinstruksjonene for å oppnå tilstrekkelig ventilasjon.

Monter dette skapet på et sted der romtemperaturen samsvarer med den klimaklassen som er oppført på typeskiltet:

| Klimaklasse | Omgivelsestemperatur |
|-------------|----------------------|
| SN          | +10 °C til +32 °C    |
| N           | +16 °C til +32 °C    |
| ST          | +16 °C til +38 °C    |
| T           | +16 °C til +43 °C    |

### Elektrisk tilkoping



#### FORSIKTIG!

Alt elektrisk arbeid som kreves for å montere dette produktet, må utføres av kvalifisert personell.



#### ADVARSEL!

Dette produktet skal jordes. Produsenten frasier seg ethvert ansvar dersom disse sikkerhetsanvisningene ikke er blitt fulgt.

Rådfør deg med en kvalifisert elektriker eller servicetekniker dersom du ikke forstår instruksene for jordfeil, eller dersom du er i tvil om produktet er tilstrekkelig jordnet. Før du setter støpselet inn i stikkkontakten, forsikre deg om at spenningen og frekvensen som er oppført på typeskiltet samsvarer med strømmettet i hjemmet ditt.



#### ADVARSEL!

Vi anbefaler at du venter fire timer før du kobler til og installerer produktet, slik at kjølemidlene får tid til å renne tilbake til kompressoren.

Produktet må være jordnet. Støpselet på strømledningen er utstyrt med jordingskontakt. Dersom husets stikkontakt ikke er jordnet, skal produktet koples til en separat jording i overensstemmelse med gjeldende forskrifter. Kontakt en kvalifisert elektriker.

### Installasjonsmål (mm) og ventilasjonskrav

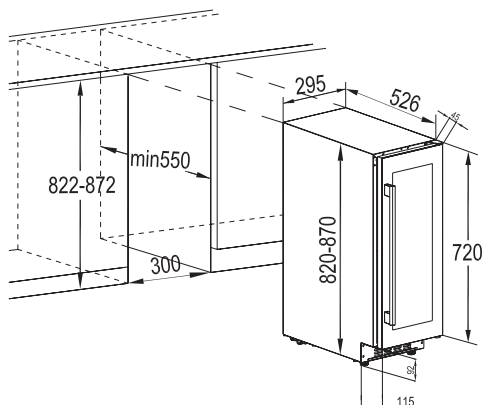





## Installer den øvre braketten

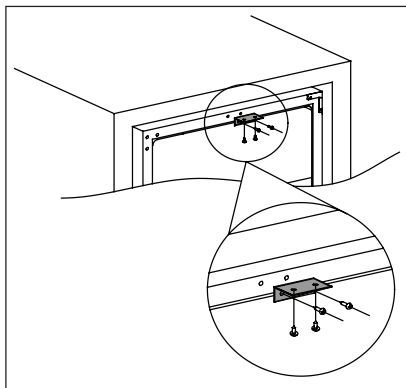

Bruk to skruer til å installere den øvre braketten oppå vinkjøleren, trykk vinkjøleren inn i kabinettet og bruk to skruer til å feste den øvre braketten på kabinettet. Se tegningen nedenfor.

## Plan oppstilling

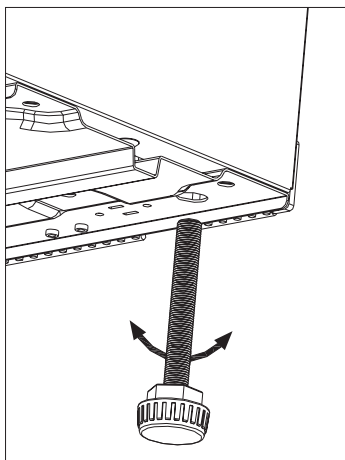

Pass på at produktet står i vater. Dette kan gjøres med to justerbare føtter på undersiden fremme.

## Omhengsling av døren

Siden døren blir åpnet på kan endres fra høyre side (som levert) til venstre side.



### ADVARSEL!

Før du begynner ethvert arbeid må du trekke støpselet ut av stikkkontakten.



Før enhver bruk, må du sørge for at produktet er koblet fra strømforsyningen. Hvis ikke må du fjerne alle matvarer inn i riktig temperatur for ordentlig lagringsgrunner.



### FORSIKTIG!

Vi foreslår at dette arbeidet utføres av to personer, og at den ene holder produktet godt fast mens den andre arbeider.



Dersom installasjonsområdet krever det. Verktøy du behøver:

1. Stjerneskrudjern
2. Sparkel eller flat skrutrekker

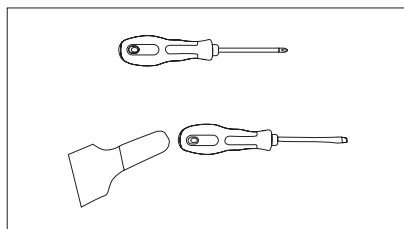

Legg vinkjøleren på ryggen før du begynner, slik at du får du tilgang til basen. Du bør la den ligge på et mykt underlag (f.eks. skumemballasje) for å unngå å skade kjølerørene på baksiden av kjøleren.

3. Sett kjøleskapet opp, åpne døren, fjern hyllene og lukk den (forhindrer at hyllene blir skadet).
4. Fjern den nedre hengselen ved å skru ut de fire låseskruene. Sørg for at du holder glassdøren fast etter at skruene er ute.

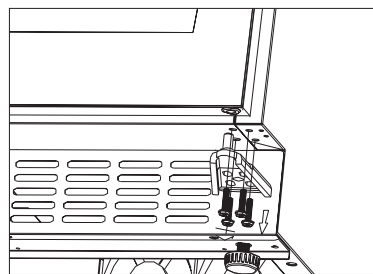

5. Fjern den øvre døren forsiktig, og sett den på en overflate som ikke riper med utsiden opp for å unngå potensiell skade.

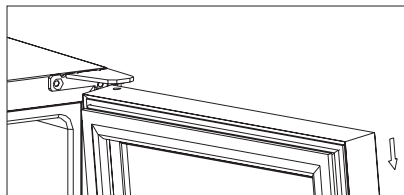

**MERKNAD:** Når du fjerner døren, må du følge med om det er mellomskiver mellom midthengselen og bunnen av fryserdøren som kan sitte fast i døren. Ikke mist disse.

6. Skru løs den øvre hengselen i øvre høyre hjørne av vinkjøleren, og bruk en sparkel eller et flatt skrudjern til å ta av hengseldekselet som er i venstre hjørne på vinkjøleren, og sett skruedekeleet på høyre side.

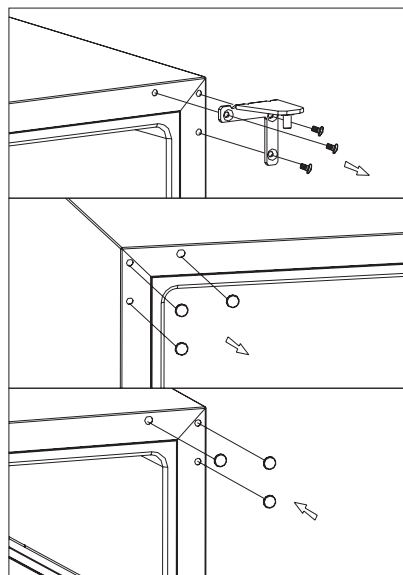

7. Skru den valgfrie, venstre hengselen (øvre, inkludert i monteringen) til øvre venstre hjørne på vinkjøleren og fest godt.

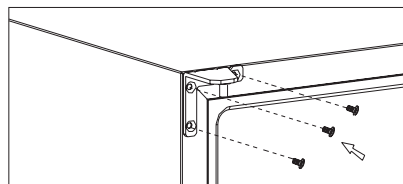

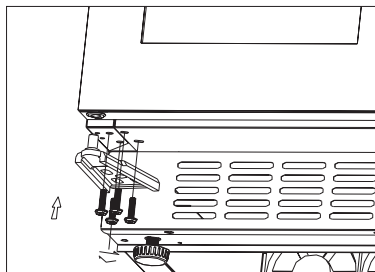

8. Drei døren 180 ° og sett døren tilbake i ønsket posisjon. Deretter skrur du på det nedre hengselstykket i venstre posisjon og strammer til etter at døren er vatret.

**FORSIKTIG!**

Sett produktet på plass igjen, sett det i vater, og vent i minst fire timer før du setter støpselet inn i stikkkontakten.

## STELL OG VEDLIKEHOLD

**FORSIKTIG!**

Trekk støpselet ut av stikkkontakten før du foretar enhver rengjøring av skapet.



Dette produktet inneholder hydrokarboner i kjølekretsen. Vedlikehold må derfor bare utføres av autoriserte serviceteknikere.

### Regelmessig rengjøring

Utstyret skal rengjøres regelmessig:



Ikke trekk i, flytt eller påfør skade på noen rør og/eller kabler inne i kabinettet.

Bruk aldri sterke vaskemidler, skurepulver, sterkt parfymerte rengjøringsprodukter eller vokspleringmidler for å rengjøre innvendig. Dette skader overflaten og etterlater sterk lukt.

- Vask overflatene på innsiden med bakepulver oppløst i varmt vann. Løsningen skal være omtrent 2 ss bakepulver til 1 l vann.

- Vreng ut ekstra vann fra svampen eller kluten når du rengjør kontrollområdet eller andre elektriske deler.
- Vask utsiden av kjøleren med varmt vann og et mildt vaskemiddel.
- Kontroller dørpakningene regelmessig og vask dem for å sikre at de er rene og fri for matrester.
- Skyll og tørk grundig.



Unngå skader på kjølesystemet.

Etter rengjøring settes støpselet inn i stikkkontakten igjen.

### Skifte lyspære



**ADVARSEL!**

Advarsel! Dersom LED-lampen svikter, IKKE BYTT DEN SELV.

Dersom LED-lampen blir byttet av en person som ikke er kvalifisert, er det risiko for skade og alvorlige feil.

LED-lampen må bli byttet ut av en ekspert for å forhindre skader. Snakk med ditt nærmeste servicesenter.



## Perioder uten bruk

Når produktet ikke er i bruk over lengre tid, iverksatt følgende tiltak:

- **trekk støpselet til produktet ut av stikkontakten.**
- fjern alle gjenstander.
- rengjør produktet og alt tilbehøret.
- la døren stå på gløtt for å hindre at det danner seg ubehagelig lukt.



Vinskapet bør være i den kjøligste delen av rommet, unna varmekilder, og utenfor direkte sollys.

## Strømfeil

De fleste strømfeil blir rettet opp etter noen få timer og påvirker som regel ikke temperaturen i produktet så lenge du minimerer antall ganger du åpner døren. Dersom strømmen vil være av over lengre tid, må du utføre tilstrekkelige tiltak for å beskytte innholdet.

## FEILSØKING

Du kan løse mange vanlige problemer med vinskapet, slik at du sparer kostnadene med en eventuell

servicetelefon. Prøv forslagene nedenfor for å se om du kan løse problemet før du ringer etter service.

| Feil                        | Mulig årsak                                 | Løsning   |
|-----------------------------|---|---|
| Vinskapet fungerer ikke.    | Ikke koblet til.                            | Koble til produktet.  |
|                             | Produktet er slått av.                      | Slå PÅ produktet.   |
|                             | Sikringen/kretsbyteren har gått.            | Slå på kretsbyteren eller bytt sikring.                                       |
| Vinskapet er ikke kaldt nok | Kontroller temperaturregulatoren.           | Bekreft innstilt temperatur.  |
|                             | Døren er ikke helt lukket.                  | Sjekk prosedyren for dørrinnstilling. (Avsnitt 7.4)                           |
|                             | Dørpakningen blir ikke ordentlig forseglet. | Rengjør dørpakningene med en fuktig svamp eller nøytralt vaskemiddel og vann. |

| Feil   | Mulig årsak   | Løsning   |
|--|---|---|
| Kompressor-<br>en arbeider<br>uavbrutt.      | Romtemperaturen er høyere enn normalt.                                  | Bekreft romtemperaturen.  |
|  | Døren blir åpnet for ofte.  | Ikke la døren stå åpen lenger enn nødvendig.  |
|  | Døren er helt lukket.   | Bekreft at døren er helt lukket.  |
|  | Dørpakningen blir ikke ordentlig forseglet.                             | Bekreft at dørpakningene er i god stand, og rengjør eventuelt med en fuktig svamp eller nøytralt vaskemiddel og vann. |
| Belysningen<br>fungerer<br>ikke.             | Ikke koblet til.  | Koble til produktet.  |
|  | Sikringen/kretsbyteren har gått.  | Slå på kretsbyteren eller bytt sikring.   |
|  | LED-lampen er utbrent.  | Kontakt servicesenteret.  |
|  | Lysbryteren fungerer ikke.  | Kontakt servicesenteret.  |
| For mye<br>vibrasjon.                        | Kontroller at vinkjelleren står i vater.                                | Vatre produktet.  |
| For mye<br>støy.                             | Ristelyden kan komme av kjølemiddelstrømmen, hvilket er normalt.        |   |
|  | Sammentrekning og utviding av de indre veggene kan forårsake popplyder. | Dersom lydene blir høyere, kontakt servicesenteret.   |
|  | Vinskapet står ikke i vater.  | Vatre produktet.  |
| Døren lar<br>seg ikke<br>lukke<br>ordentlig. | Vinskapet står ikke i vater.  | Vatre produktet.  |
|  | Pakningen er skitten.   | Rengjør dørpakningene med en fuktig svamp eller nøytralt vaskemiddel og vann.   |



# STØY

Skapet lager lyder under normal bruk (kompressor, sirkulering av kjølevæske).

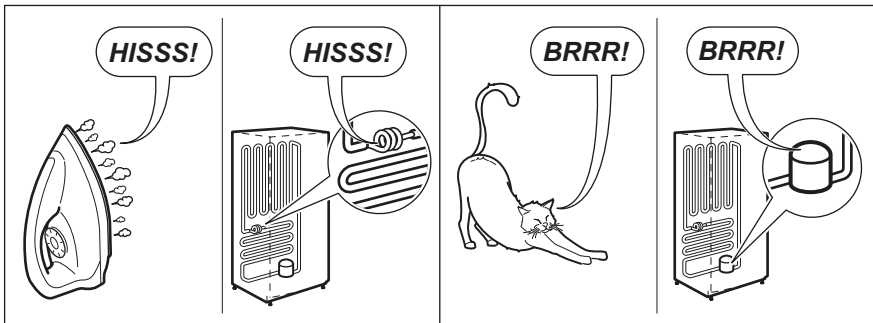
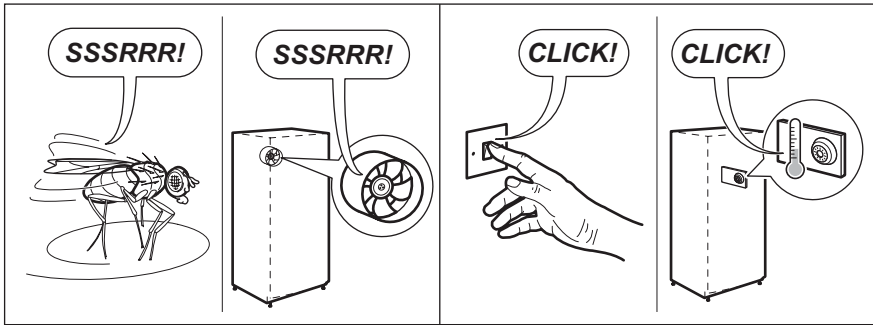
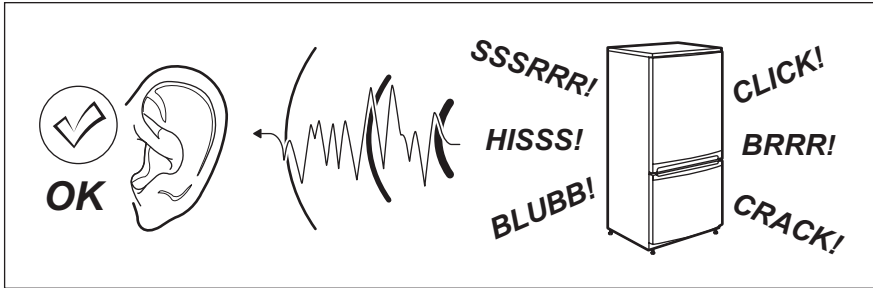

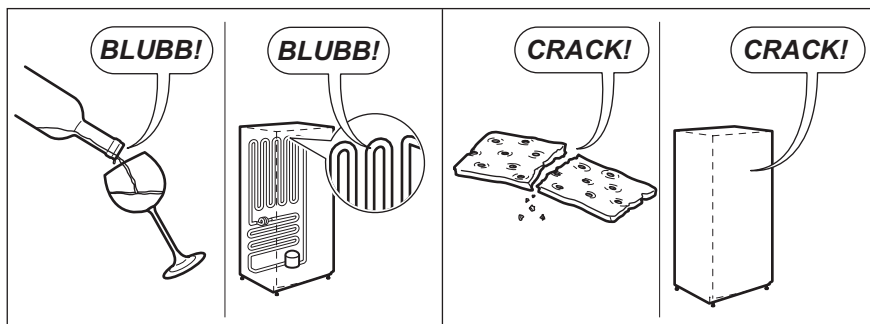

## TEKNISKE DATA

### TEKNISKE DATA

| Nisjemål |      |           |
|----------|------|-----------|
| Høyde    | mm   | 822–870   |
| Bredde   | mm   | 300       |
| Dybde    | mm   | 550       |
| Spenning | Volt | 230 – 240 |
| Frekvens | Hz   | 50        |

Tekniske data finner du på typeskiltet til høyre utvendig på produktet, på den utvendige eller innvendige siden på produktet og på energietiketten.



## MILJØBEKYMRINGER



Symbolet  på produktet eller på emballasjen forteller at dette produktet ikke må behandles som vanlig husholdningsavfall. Istedenfor skal det leveres til en autorisert innsamlingsstasjon for gjenvinning av elektrisk og elektronisk utstyr.

Ved å sikre at dette produktet avfallsbehandles på riktig måte, bidrar du til å unngå mulige negative innvirkninger på miljøet og menneskers helse som ellers ville kunne oppstå ved feil avfallsbehandling av dette produktet.

For mer detaljert informasjon om gjenvinning av dette produktet, kan du ta kontakt med kommunen din, renholdsverket der du bor eller butikken der du kjøpte produktet.

### Emballasjematerialer

Materialer merket med symbolet  er gjenvinnbare. Kast emballasjen i riktig beholder for gjenvinning.







NORSK 181



## SPIS TREŚCI

|  |     |
|--|-----|
| INFORMACJE DOTYCZĄCE BEZPIECZEŃSTWA..... | 183 |
| WSKAZÓWKI DOTYCZĄCE BEZPIECZEŃSTWA.....  | 184 |
| OPIS URZĄDZENIA.....                     | 186 |
| PANEL STEROWANIA.....                    | 186 |
| CODZIENNA EKSPLOATACJA.....              | 187 |
| INSTALACJA.....                          | 190 |
| CZYSZCZENIE I KONSERWACJA.....           | 193 |
| ROZWIĄZYWANIE PROBLEMÓW.....             | 194 |
| DŹWIĘKI.....                             | 196 |
| DANE TECHNICZNE.....                     | 197 |
| OCHRONA ŚRODOWISKA.....                  | 198 |

## Z MYŚLĄ O DOSKONAŁYCH EFEKTACH

Dziękujemy za wybór tego produktu Electrolux. Zaprojektowaliśmy go z myślą o wieloletniej bezawaryjnej pracy i wyposażyliśmy w innowacyjne technologie, które ułatwiają życie – nie wszystkie te funkcje można znaleźć w zwykłych urządzeniach. Prosimy o poświęcenie kilku minut i przeczytanie tej dokumentacji w celu zapewnienia najlepszego wykorzystania urządzenia.

### Zapraszamy na naszą witrynę internetową, aby:



Otrzymać wskazówki dotyczące użytkowania, broszury, pomoc w rozwiązywaniu problemów oraz informacje dotyczące serwisu:  
**www.electrolux.com**



Zarejestrować produkt i uprościć obsługę serwisową:  
**www.electrolux.com/productregistration**



Nabyć akcesoria, materiały eksploatacyjne i oryginalne części zamienne do urządzenia:  
**www.electrolux.com/shop**

## OBSŁUGA KLIENTA

Zalecamy stosowanie oryginalnych części zamiennych.

Kontaktując się z autoryzowanym centrum serwisowym, należy przygotować poniższe dane: informacje o modelu, numer produktu, numer seryjny.

Stosowne informacje można znaleźć na tabliczce znamionowej.

 Ostrzeżenie/przestroga – informacje dotyczące bezpieczeństwa.

 Ogólne informacje i wskazówki.

 Informacje dotyczące środowiska naturalnego.

Może ulec zmianie bez powiadomienia.

## INFORMACJE DOTYCZĄCE BEZPIECZEŃSTWA

Przed przystąpieniem do instalacji i rozpoczęciem eksploatacji urządzenia należy uważnie zapoznać się z załączoną instrukcją obsługi. Producent nie odpowiada za uszkodzenia i obrażenia ciała spowodowane nieprawidłową instalacją i eksploatacją. Należy zachować instrukcję wraz z urządzeniem do wykorzystania w przyszłości.

**Bezpieczeństwo dzieci i osób o ograniczonych zdolnościach ruchowych, sensorycznych lub umysłowych**

- Urządzenie mogą obsługiwać dzieci po ukończeniu 8. roku życia oraz osoby o ograniczonych zdolnościach fizycznych, sensorycznych lub umysłowych bądź nieposiadające odpowiedniej wiedzy i doświadczenia, jeśli będą one nadzorowane lub zostaną poinstruowane w zakresie bezpiecznego korzystania z tego urządzenia i będą świadome związanych z tym zagrożeń.
- Nie pozwalać dzieciom bawić się urządzeniem.
- Wszystkie opakowania należy przechowywać poza zasięgiem dzieci.
- Czyszczeniem i konserwacją nie mogą zajmować się dzieci bez nadzoru dorosłych.

**Ogólne zasady bezpieczeństwa**

- To urządzenie jest przeznaczone do użytku w gospodarstwie domowym oraz do podobnych zastosowań, np.:
  - Gospodarstwa rolne, kuchnie w obiektach sklepowych, biurowych oraz innych placówkach pracowniczych
  - Do obsługi przez klientów w hotelach, motelach, obiektach noclegowych i innych obiektach mieszkalnych
- W urządzeniu można przechowywać wyłącznie butelki wina.
- Otwory wentylacyjne w obudowie urządzenia lub w zabudowie nie mogą być zakryte ani zanieczyszczone.
- Nie wolno używać żadnych urządzeń lub środków do przyspieszania odmrażania urządzenia z wyjątkiem tych, które zaleca producent.
- Należy zachować ostrożność, aby nie uszkodzić układu chłodniczego.
- Do wnętrza urządzenia nie wolno wkładać żadnych urządzeń elektrycznych z wyjątkiem tych, które zaleca producent.
- Urządzenia nie wolno czyścić wodą pod ciśnieniem ani parą wodną.
- Czyścić urządzenie za pomocą wilgotnej szmatki. Używać tylko neutralnych środków czyszczących. Nie używać produktów ściernych, myjek do szorowania, rozpuszczalników ani metalowych przedmiotów.
- Nie przechowywać w urządzeniu substancji wybuchowych, np. puszek z aerozolem zawierających łatwopalny gaz pędny.

- Jeśli przewód zasilający uległ uszkodzeniu, należy zlecić jego wymianę producentowi urządzenia, punktowi serwisowemu lub też innej kompetentnej osobie, aby uniknąć niebezpieczeństwa.

## WSKAZÓWKI DOTYCZĄCE BEZPIECZEŃSTWA

### Instalacja



#### **OSTRZEŻENIE!**

Urządzenie może zainstalować wyłącznie wykwalifikowana osoba.

- Usunąć wszystkie elementy opakowania.
- Nie instalować ani nie używać uszkodzonego urządzenia.
- Postępować zgodnie z instrukcją instalacji dołączoną do urządzenia.
- Zachować ostrożność podczas przenoszenia urządzenia, ponieważ jest ono ciężkie. Zawsze używać rękawic ochronnych.
- Wokół urządzenia należy zapewnić przepływ powietrza.
- Odczekać co najmniej 4 godziny przed podłączeniem urządzenia do zasilania. Jest to niezbędne, aby olej spłynął z powrotem do sprężarki.
- Nie instalować urządzenia w pobliżu grzejników, kuchenek, piekarników ani płyt grzejnych.
- Tył urządzenia musi znajdować się przy ścianie.
- Nie instalować urządzenia w miejscu narażonym na bezpośrednie działanie promieni słonecznych.
- Nie instalować urządzenia w miejscach wilgotnych lub chłodnych, takich jak przybudówki, garaże, winiarnie.
- Przesuwając urządzenie, należy podnieść jego przednią krawędź, aby uniknąć zarysowania podłogi.
- Należy upewnić się, że informacje o podłączeniu elektrycznym podane na tabliczce znamionowej są zgodne z parametrami instalacji zasilającej. W przeciwnym razie należy skontaktować się z elektrykiem.
- Należy używać wyłącznie prawidłowo zamontowanego gniazda elektrycznego z uziemieniem.
- Nie stosować rozgałęźników ani przedłużaczy.
- Należy zwrócić uwagę, aby nie uszkodzić elementów elektrycznych (np. wtyczki, przewodu zasilającego, sprężarki). Jeśli wystąpi konieczność wymiany elementów elektrycznych, należy skontaktować się z serwisem lub elektrykiem.
- Przewód zasilający powinien znajdować się poniżej wtyczki.
- Podłączyć wtyczkę do gniazda elektrycznego dopiero po zakończeniu instalacji. Należy zadbać o to, aby po zakończeniu instalacji urządzenia wtyczka przewodu zasilającego była łatwo dostępna.
- Odłączając urządzenie, nie należy ciągnąć za przewód zasilający. Należy zawsze ciągnąć za wtyczkę sieciową.

### Eksploatacja



#### **OSTRZEŻENIE!**

Niebezpieczeństwo odniesienia obrażeń ciała, oparzenia, porażenia prądem lub pożaru.

### Podłączenie do sieci elektrycznej



#### **OSTRZEŻENIE!**

Występuje ryzyko pożaru i porażenia prądem elektrycznym.

- Urządzenie musi być uziemione.
- Wszystkie połączenia elektryczne powinien wykonać wykwalifikowany elektryk.
- Nie zmieniać parametrów technicznych urządzenia.
- Nie umieszczać w urządzeniu innych urządzeń elektrycznych (np. maszynek do lodów), chyba że zostały one przeznaczone do tego celu przez producenta.
- Należy zachować ostrożność, aby nie uszkodzić układu chłodniczego. Zawiera on izobutan (R600a), który jest

gazem ziemnym spełniającym wymogi dotyczące ochrony środowiska. Gaz ten jest łatwopalny.

- W razie uszkodzenia układu chłodniczego należy zadbać o to, aby w pomieszczeniu nie było otwartego płomienia ani źródeł zapłonu. Przewietrzyć pomieszczenie.
- Nie dopuszczać, aby gorące przedmioty dotykały plastikowych elementów urządzenia.
- Nie wkładać do komory zamrażarki napojów gazowanych. Zamrażanie powoduje wzrost ciśnienia w opakowaniu z napojem.
- Nie wolno przechowywać w urządzeniu łatwopalnych gazów i płynów.
- Nie umieszczać w urządzeniu, na nim ani w jego pobliżu łatwopalnych substancji ani przedmiotów nasączonych łatwopalnymi substancjami.
- Nie dotykać sprężarki ani skraplacza. Są one gorące.

### Wewnętrzne oświetlenie

- Typ oświetlenia zastosowanego w urządzeniu nie jest odpowiedni do oświetlania pomieszczeń domowych

### Konserwacja i czyszczenie



#### **OSTRZEŻENIE!**

Występuje zagrożenie odniesieniem obrażeń i uszkodzeniem urządzenia.

- Przed przeprowadzeniem konserwacji należy wyłączyć urządzenie i wyjąć wtyczkę przewodu zasilającego z gniazda elektrycznego.
- W układzie chłodniczym urządzenia znajdują się związki węglowodorowe. Konserwacją i napełnianiem układu chłodniczego może zajmować się wyłącznie wykwalifikowana osoba.
- Regularnie sprawdzać odpływ skroplin w urządzeniu i w razie potrzeby oczyszczać go. Gdy odpływ zablokuje się, na dnie urządzenia zbiera się woda.

### Utylizacja



#### **OSTRZEŻENIE!**

Występuje zagrożenie odniesieniem obrażeń ciała lub uduszeniem.

- Odłączyć urządzenie od źródła zasilania.
- Odciąć i wyrzucić przewód zasilający.
- Wymontować pokrywę, aby uniemożliwić zamknięcie się dziecka lub zwierzęcia wewnątrz urządzenia.
- Czynniki w układzie chłodniczym i materiały izolacyjne zastosowane w tym urządzeniu nie stanowią zagrożenia dla warstwy ozonowej.
- Pianka izolacyjna zawiera łatwopalny gaz. Aby uzyskać informacje dotyczące prawidłowej utylizacji urządzenia, należy skontaktować się z lokalnymi władzami.
- Należy uważać, aby nie uszkodzić układu chłodniczego w pobliżu wymiennika ciepła.



## OPIS URZĄDZENIA

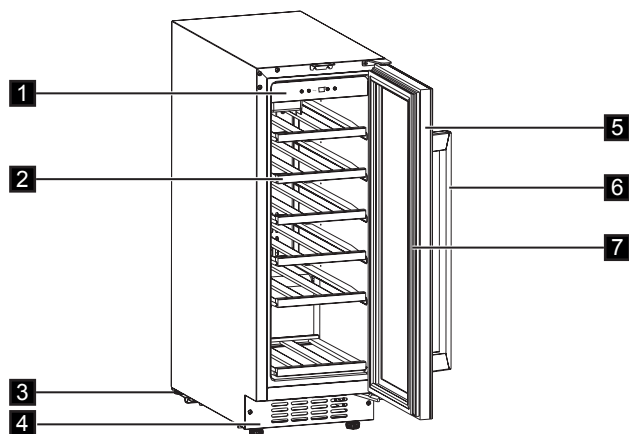

- |                        |                               |
|------------------------|-------------------------------|
| 1. Panel sterowania    | 5. Drzwi ze szkła hartowanego |
| 2. Półki               | 6. Uchwyt                     |
| 3. Nóżki               | 7. Uszczelka                  |
| 4. Ozdobne obramowanie |                               |

## PANEL STEROWANIA

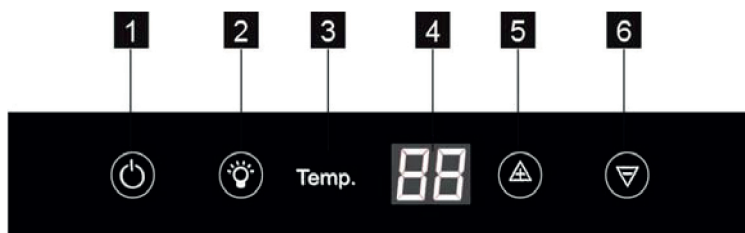

- |                         |                                      |
|-------------------------|--------------------------------------|
| 1. Przycisk zasilania   | 4. Wyświetlacz                       |
| 2. Przycisk oświetlenia | 5. Przycisk podwyższania temperatury |
| 3. Wskaźnik temperatury | 6. Przycisk obniżania temperatury    |

## Włączanie

Aby włączyć urządzenie, należy:

1. Włożyć wtyczkę przewodu zasilającego do gniazda elektrycznego.
2. Jeśli wyświetlacz jest wyłączony, należy nacisnąć przycisk WŁ./WYŁ.
3. Na wyświetlaczu pojawi się ustawiona domyślnie temperatura (12°C).

Aby wybrać ustawienie innej temperatury, należy zapoznać się z rozdziałem „Regulacja temperatury”.

Każde naciśnięcie przycisku ▲ lub ▼ spowoduje zwiększenie lub obniżenie temperatury o 1°C. Gdy temperatura osiągnie górną granicę 18°C lub dolną 5°C, ustawienie temperatury nie będzie się już zmieniać.



Nie należy stosować silnych detergentów ani materiałów ściernych, ponieważ mogłyby to spowodować uszkodzenie powierzchni urządzenia.

## Wyłączanie

Aby wyłączyć urządzenie, należy wykonać następujące czynności:

1. Nacisnąć i przytrzymać przez 5 sekund przycisk WŁ./WYŁ.
2. Wyświetlacz wyłączy się.
3. Aby odłączyć urządzenie od zasilania, należy wyjąć wtyczkę elektryczną z gniazda zasilającego.

## Regulacja temperatury

Ustawienia temperatury w chłodziarce do wina można zmieniać poprzez naciskanie przycisków regulacji temperatury.

# CODZIENNA EKSPLOATACJA

## Czyszczenie

W celu usunięcia zapachu nowego produktu, przed pierwszym uruchomieniem urządzenia należy wymyć jego wnętrze i znajdujące się w nim akcesoria letnią wodą z łagodnym mydłem, a następnie należy je dokładnie osuszyć.



## PRZECHOWYWANIE WINA

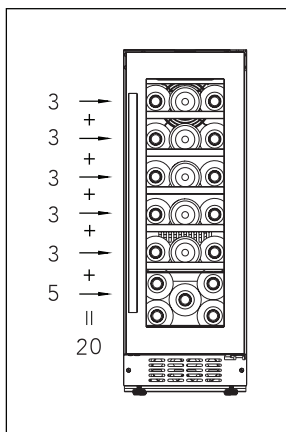

(butelki 750 ml typu Bordeaux)  
Maks.: 20 butelek

- Standardowe

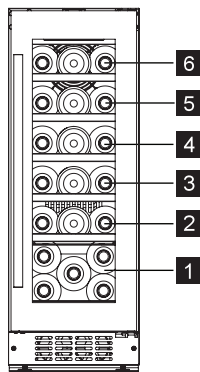

Pełne półki (poziom 2/3/4/5/6)

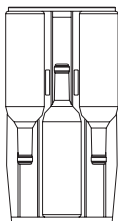

Temperaturę można regulować w zakresie od +5 do + 18°C. To idealne warunki dla wina.

Czas przechowywania wina zależy od jego wieku, odmiany winogron oraz zawartości alkoholu, fruktozy i taniny. Przy zakupie wina należy sprawdzić, czy było ono już poddane procesowi starzenia oraz czy wymaga dalszego leżakowania, aby poprawić jego jakość.

Sugerowana temperatura przechowywania otwartego wina:

- Szampan/prosecco i wina musujące +6 do +8°C
- Wino białe +10 do +12°C
- Wino różowe +12 do +16°C
- Wino czerwone +14 do +18°C

Przechowywanie do 20 butelek typu bordeaux (0,75 cl): 3 butelki na poziomach 2/3/4/5/6, 5 butelek na poziomie 1. Butelki ustawiać w sposób przedstawiony na poniższej ilustracji.

Wąska półka (poziom 1)

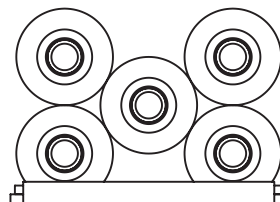





- Z nawilżaczem

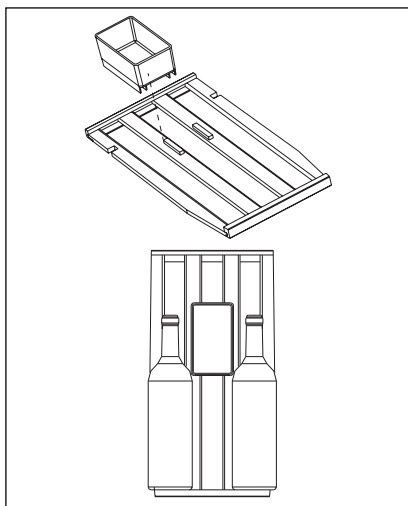

Wewnątrz chłodziarki do wina, na górnej półce, znajduje się nawilżacz. Nalać wody do pojemnika, aby zapobiec nadmiernemu obniżeniu wilgotności powietrza. Górną półkę można zamieniać miejscami z innymi półkami. Nawilżacz można wyjąć. Górna półka z nawilżaczem mieści 2 butelki, bez nawilżacza – 3 butelki

- Wyjmowanie półek

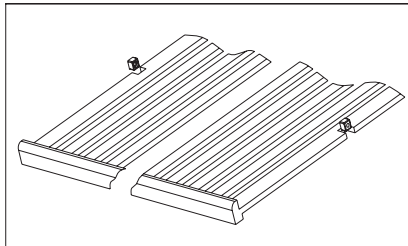

Aby wyjąć dowolną półkę z prowadnicy w komorze, przesunąć półkę do położenia, w którym wycięcie w drewnianym elemencie znajdzie się dokładnie pod plastikowym słupkiem, a następnie podnieść i wyciągnąć półkę.

Aby włożyć półkę, postępować w odwrotnej kolejności.



## INSTALACJA

### Ustawianie

Należy zapewnić odpowiednią wentylację ze wszystkich stron urządzenia, aby zapobiec przegrzewaniu. Aby zapewnić odpowiednią wentylację, należy postępować zgodnie ze wskazówkami dotyczącymi instalacji.

Urządzenie należy instalować w miejscu, w którym temperatura otoczenia będzie odpowiadać klasie klimatycznej wskazanej na tabliczce znamionowej urządzenia:

| Klasa klimatyczna | Temperatura otoczenia |
|-------------------|-----------------------|
| SN                | +10°C do +32°C        |
| N                 | +16°C do +32°C        |
| ST                | +16°C do +38°C        |
| T                 | +16°C do +43°C        |

### Podłączenie do sieci elektrycznej



#### OSTROŻNIE!

Wszelkie prace elektryczne wymagane w celu instalacji urządzenia musi wykonać uprawniony elektryk lub inna kompetentna osoba.



#### OSTRZEŻENIE!

Urządzenie należy uziemić. Producent nie ponosi żadnej odpowiedzialności za niezastosowanie się do niniejszych wskazówek dotyczących bezpieczeństwa.

Należy skonsultować się z wykwalifikowanym elektrykiem lub pracownikiem serwisu, jeśli instrukcje dotyczące uziemienia nie są w pełni zrozumiałe lub jeśli występują wątpliwości co do prawidłowego uziemienia urządzenia. Przed podłączeniem urządzenia do gniazdka należy sprawdzić, czy napięcie oraz częstotliwość na tabliczce znamionowej odpowiadają napięciu w sieci domowej.



#### OSTRZEŻENIE!

Zaleca się odczekać 4 godziny przed podłączeniem i instalacją urządzenia, aby umożliwić spłynięcie czynnika chłodniczego do sprężarki.

Urządzenie należy uziemić.

Wtyczka przewodu zasilającego jest w tym celu wyposażona w specjalny styk. Jeśli gniazdko nie ma wyprowadzonego uziemienia, urządzenie należy podłączyć do oddzielnego uziemienia zgodnie z obowiązującymi przepisami. Skontaktować się z wykwalifikowanym elektrykiem.

### Wymiary instalacji (mm) i wymagania dotyczące wentylacji

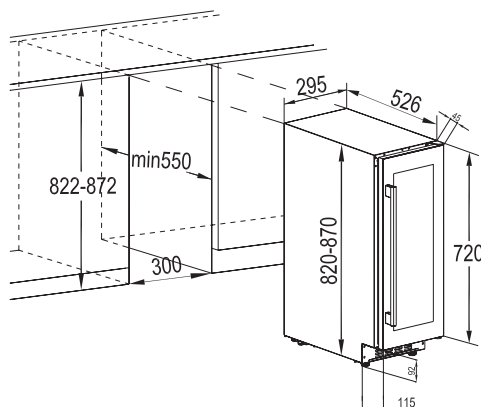



## Montaż górnego elementu mocującego

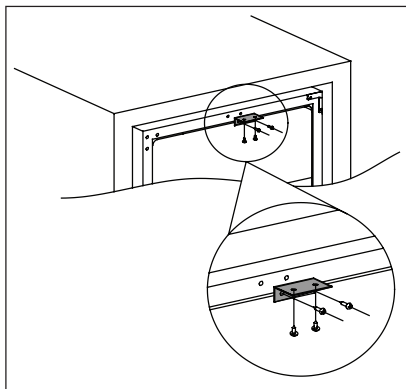

Zamontować górny element mocujący w górnej części chłodziarki do wina za pomocą dwóch wkrętów, wstawić chłodziarkę do szafki i przymocować ją do szafki dwoma wkrętami. Patrz poniższa ilustracja.

## Poziomowanie

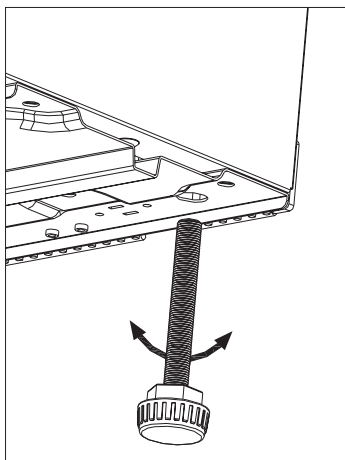

Urządzenie należy właściwie wypoziomować podczas ustawiania. Służą do tego dwie regulowane nóżki z przodu urządzenia.

## Zmiana kierunku otwierania drzwi

Kierunek otwierania drzwi można zmienić z prawego (fabrycznie) na lewy.



### **OSTRZEŻENIE!**

Przed rozpoczęciem prac należy wyjąć wtyczkę z gniazda elektrycznego.



Przed przystąpieniem do jakichkolwiek czynności należy upewnić się, że urządzenie jest puste. Jeśli nie, należy wyjąć wszystkie artykuły spożywcze i przechowywać je w odpowiedniej temperaturze.



### **OSTROŻNIE!**

Aby wykonać poniższe czynności, zaleca się skorzystanie z pomocy drugiej osoby, która przytrzyma drzwi urządzenia.



Jeśli wymagane na miejscu instalacji.  
Potrzebne narzędzia:

1. Wkrętak krzyżakowy
2. Szpachelka lub wkrętak z cienkim ostrzem

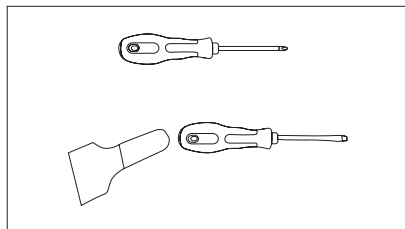

Najpierw należy ułożyć chłodziarkę na tylnej ścianie, aby uzyskać dostęp do podstawy. Chłodziarkę należy ułożyć na miękkiej piance z opakowania lub podobnym materiale, aby zapobiec uszkodzeniu rur instalacji chłodniczej z tyłu urządzenia.

3. Postawić chłodziarkę, otworzyć drzwi, wyjąć półki i zamknąć (aby zapobiec uszkodzeniu półek).
4. Wymontować dolny zawias, odkręcając cztery wkręty mocujące. Ostrożnie trzymać szklane drzwi po odkręceniu wkrętów.

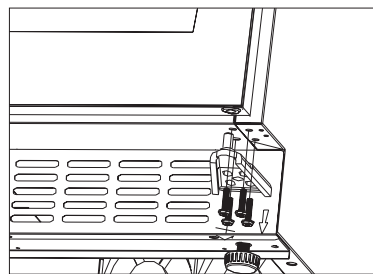

5. Delikatnie wyjąć górne drzwi i położyć je na nierniwej powierzchni, zewnętrzną stroną do góry, aby zapobiec uszkodzeniu.

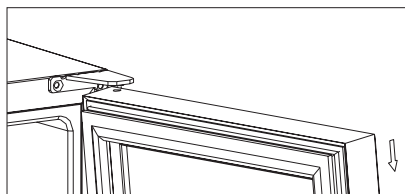

**UWAGA:** Podczas zdejmowania drzwi uważać na uszczelkę (uszczelki) między środkowym zawiasem a dolną częścią drzwi zamrażarki, gdyż mogą one przylgnąć do drzwi. Nie należy zgubić uszczelki.

6. Odkręcić górny zawias w prawym górnym rogu chłodziarki do wina, a następnie za pomocą szpachelki lub wkrętaka z cienkim ostrzem podważyć zaślepki otworów w lewym rogu chłodziarki i założyć je na otwory po prawej stronie.

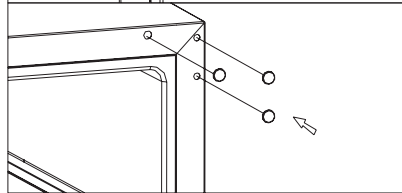
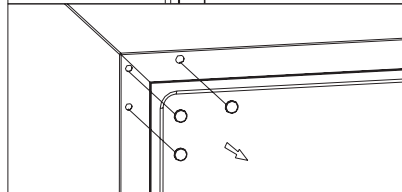
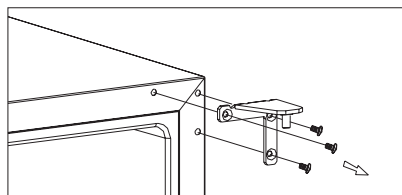

7. Dokładnie przykręcić dodatkowy lewy górny zawias (w wyposażeniu) w lewym górnym rogu chłodziarki do wina.

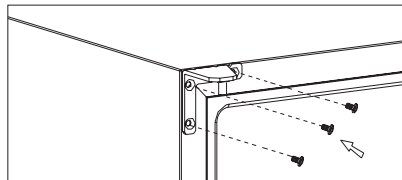

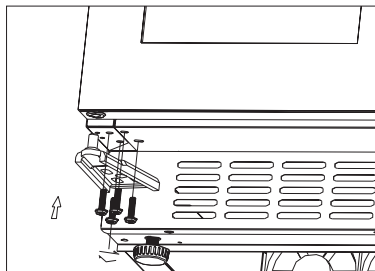

8. Obrócić drzwi o 180°, a następnie założyć je w żądanej pozycji. Następnie przykręcić kompletny dolny zawias w odpowiednim miejscu po lewej stronie i dokręcić go po wypoziomowaniu drzwi.

**OSTROŻNIE!**

Ustawić i wypoziomować urządzenie, odczekać co najmniej cztery godziny, a następnie podłączyć je do źródła zasilania.

## CZYSZCZENIE I KONSERWACJA

**OSTROŻNIE!**

Przed przeprowadzeniem jakichkolwiek prac konserwacyjnych należy odłączyć urządzenie od zasilania.



Układ chłodniczy urządzenia zawiera węglowodory, dlatego wszelkie prace konserwacyjne i napełnianie układu powinny być wykonywane przez wykwalifikowanych pracowników serwisu.

### Okresowe czyszczenie

Urządzenie należy regularnie czyścić:



Nie należy ciągnąć, przesuwac ani uszkadzać rurek i/lub przewodów w urządzeniu.

Nigdy nie należy stosować środków czyszczących, ściernych, produktów do czyszczenia o intensywnym zapachu lub woskowych środków czyszczących do czyszczenia wnętrza urządzenia, ponieważ mogłoby to spowodować uszkodzenie powierzchni i pozostawić silny zapach.

- Wewnętrzne powierzchnie umyć ciepłą wodą z dodatkiem sody oczyszczonej. Do przygotowania roztworu użyć 2 łyżek stołowych sody oczyszczonej na litr wody.

- Dobrze wykręcić gąbkę lub szmatkę przed czyszczeniem obszaru elementów sterujących lub części elektrycznych.
- Zewnętrzną część chłodziarki umyć ciepłą wodą z dodatkiem łagodnego środka myjącego w płynie.
- Regularnie sprawdzać i przecierać uszczelki drzwi, aby nie gromadził się na nich osad.
- Dokładnie opłukać i wysuszyć.



Należy chronić układ chłodniczy przed uszkodzeniem.

Po czyszczeniu ponownie podłączyć urządzenie do źródła zasilania.

### Wymiana żarówki

**OSTRZEŻENIE!**

Ostrzeżenie! Jeśli lampa LED przepali się, **NIE WYMIENIAC JEJ SAMODZIELNIE.**

Wymiana lampy LED przez niewykwalifikowaną osobę grozi obrażeniami ciała lub wadliwym działaniem urządzenia.

Wymianę lampy LED należy zlecić specjalistom, aby uniknąć uszkodzeń. Skontaktować się w tym celu z punktem serwisowym.

## Okresy przerw w eksploatacji urządzenia

Gdy urządzenie nie będzie używane przez dłuższy czas, należy wykonać następujące czynności:

- **odłączyć urządzenie od zasilania;**
- wyjąć wszystkie przedmioty;
- wyczyścić urządzenie oraz wszystkie akcesoria;
- pozostawić uchylone drzwi, aby uniknąć powstawania nieprzyjemnych zapachów.



Chłodziarkę do wina należy umieścić w najchłodniejszej części pomieszczenia, z dala od urządzeń wytwarzających ciepło i bezpośredniego światła słonecznego.

## Awaria zasilania

Większość awarii zasilania jest usuwanych w ciągu kilku godzin i nie powinny one wpłynąć na temperaturę urządzenia, jeśli ograniczy się częstotliwość otwierania drzwi. W przypadku dłuższej awarii zasilania należy podjąć odpowiednie kroki, aby zabezpieczyć zawartość.

## ROZWIĄZYWANIE PROBLEMÓW

Wiele typowych problemów dotyczących chłodziarki do wina można łatwo rozwiązać, nie narażając się na koszty

wezwania serwisu. Należy sprawdzić, czy poniższe sugestie pomogą usunąć problem przed wezwaniem serwisu.

| Problem                               | Prawdopodobna przyczyna                       | Rozwiązanie   |
|---------------------------------------|---|---|
| Chłodziarka do wina nie działa.       | Nie włożono wtyczki do gniazda.               | Podłączyć urządzenie.   |
|                                       | Urządzenie jest wyłączone.                    | Włączyć urządzenie.   |
|                                       | Zadziałał wyłącznik obwodu lub bezpiecznik.   | Włączyć wyłącznik lub wymienić bezpiecznik.   |
| Niewystarczająca wydajność chłodzenia | Sprawdzić ustawienie temperatury.             | Sprawdzić ustawioną temperaturę.  |
|                                       | Nie zamknięto prawidłowo drzwi.               | Zapoznać się z procedurą regulacji drzwi (roz. 7.4).  |
|                                       | Uszczelka w drzwiach nie przylega prawidłowo. | Wyczyścić uszczelkę w drzwiach za pomocą wilgotnej gąbki i wody z neutralnym środkiem do mycia. |



| Problem                            | Prawdopodobna przyczyna   | Rozwiązanie   |
|------------------------------------|---|---|
| Sprężarka pracuje bez przerwy.     | Temperatura pomieszczenia jest wyższa niż zwykle.   | Sprawdzić temperaturę w pomieszczeniu.  |
|                                    | Drzwi urządzenia są otwierane zbyt często.  | Nie zostawiać otwartych drzwi dłużej niż to konieczne.  |
|                                    | Nie zamknięto prawidłowo drzwi.   | Sprawdzić, czy drzwi całkowicie zamknięto.  |
|                                    | Uszczelka w drzwiach nie przylega prawidłowo.   | Sprawdzić stan uszczelki i w razie potrzeby wyczyścić ją za pomocą wilgotnej gąbki i wody z neutralnym środkiem do mycia. |
| Nie działa oświetlenie.            | Nie włożono wtyczki do gniazda.   | Podłączyć urządzenie do zasilania.  |
|                                    | Zadziałał wyłącznik obwodu lub bezpiecznik.   | Włączyć wyłącznik lub wymienić bezpiecznik.   |
|                                    | Lampa LED jest przepalona.  | Skontaktować się z punktem serwisowym.  |
|                                    | Przycisk oświetlenia nie działa.  | Skontaktować się z punktem serwisowym.  |
| Nadmierne wibracje.                | Sprawdzić wypoziomowanie chłodziarki do wina.   | Wypoziomować urządzenie.  |
| Nadmierny hałas.                   | Grzechoczący dźwięk jest wywoływany przepływem czynnika chłodniczego. To normalne zjawisko. |   |
|                                    | Kurczeniu się i rozszerzaniu wewnętrznych ścian mogą towarzyszyć trzaski.                   | Jeśli dźwięki staną się głośniejsze, skontaktować się z serwisem.   |
|                                    | Chłodziarka do wina nie jest wypoziomowana.   | Wypoziomować urządzenie.  |
| Drzwi nie zamykają się prawidłowo. | Chłodziarka do wina nie jest wypoziomowana.   | Wypoziomować urządzenie.  |
|                                    | Uszczelka jest zabrudzona.  | Wyczyścić uszczelkę w drzwiach za pomocą wilgotnej gąbki i wody z neutralnym środkiem do mycia.                           |



## DŹWIĘKI

Podczas normalnej pracy urządzenia słycać odgłosy (sprężarka, obieg czynnika chłodniczego).

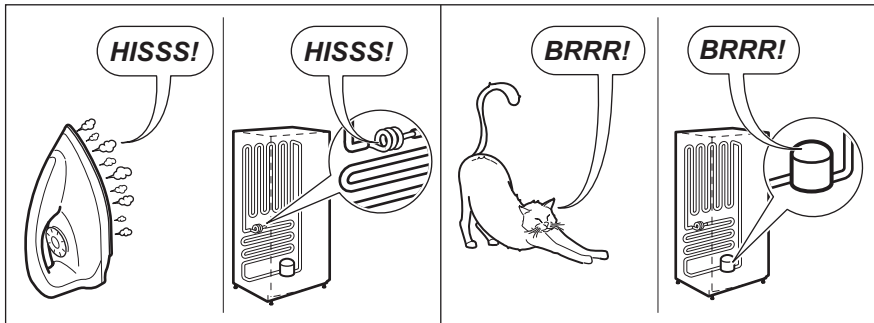
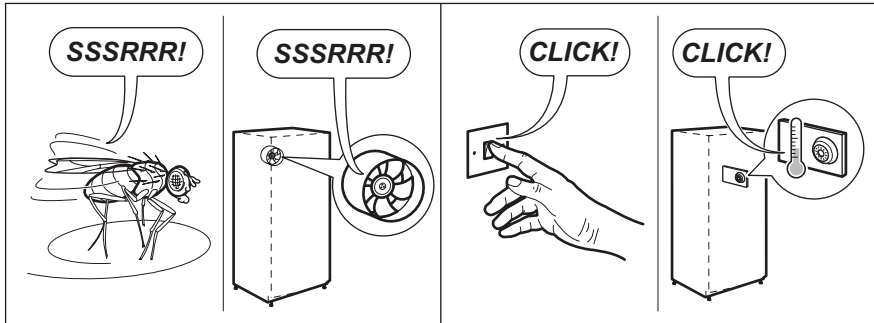
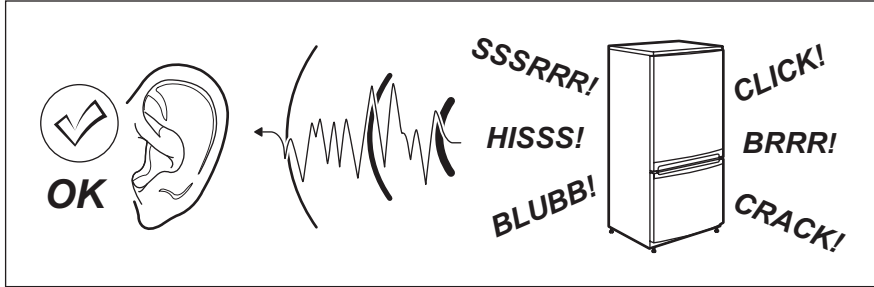



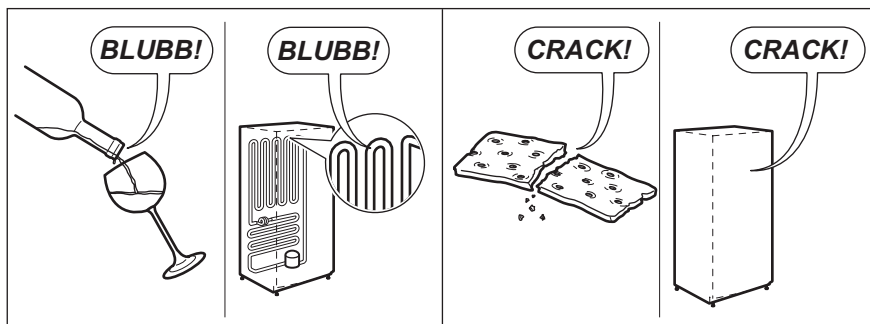

## DANE TECHNICZNE

### DANE TECHNICZNE

| Wymiary wnęki |    |           |
|---------------|----|-----------|
| Wysokość      | mm | 822-870   |
| Szerokość     | mm | 300       |
| Głębokość     | mm | 550       |
| Napięcie      | V  | 230 - 240 |
| Częstotliwość | Hz | 50        |

Dane techniczne podano na tabliczce znamionowej znajdującej się wewnątrz lub na zewnątrz urządzenia oraz na etykiecie z oznaczeniem klasy energetycznej.



## OCHRONA ŚRODOWISKA



Symbol  na produkcie lub na opakowaniu oznacza, że z tym produktem nie można postępować tak, jak z innymi odpadami domowymi. Należy oddać je do właściwego punktu zbiórki surowców wtórnych zajmującego się recyklingiem sprzętu elektrycznego i elektronicznego.

Właściwa utylizacja i złomowanie pomaga eliminować niekorzystny wpływ złomowanych produktów na środowisko naturalne oraz zdrowie człowieka.

Aby uzyskać szczegółowe informacje dotyczące możliwości ponownego przetworzenia niniejszego produktu, należy skontaktować się z miejscowym urzędem miasta, służbami oczyszczania miasta lub sklepem, w którym zakupiono produkt.

### Materiały opakowaniowe

Materiały oznaczone symbolem  nadają się do ponownego przetworzenia. Opakowanie należy wyrzucić do specjalnych kontenerów, aby zapewnić, że zostaną one poddane recyklingowi.





## CUPRINS

|                                      |     |
|--------------------------------------|-----|
| INFORMAȚII PRIVIND SIGURANȚA.....    | 201 |
| INSTRUCȚIUNI PRIVIND SIGURANȚA ..... | 202 |
| DESCRIEREA PRODUSULUI .....          | 204 |
| PANOU DE COMANDĂ .....               | 204 |
| UTILIZAREA ZILNICĂ.....              | 205 |
| INSTALAREA .....                     | 208 |
| ÎNGRIJIREA ȘI ÎNTREȚINEREA.....      | 211 |
| DEPANARE.....                        | 212 |
| ZGOMOTELE.....                       | 214 |
| INFORMAȚII TEHNICE.....              | 215 |
| PREOCUPĂRI PRIVIND MEDIUL .....      | 216 |

## PENTRU REZULTATE PERFECTE

Vă mulțumim pentru că ați ales acest produs Electrolux. Am creat acest produs pentru a vă oferi performanțe impecabile, pentru mulți ani, cu tehnologii inovative care fac viața mai simplă - funcții pe care s-ar putea să nu le găsiți la aparatele obișnuite. Vă rugăm să alocați câteva minute cititului pentru a obține ce este mai bun din acest aparat.

### Vizitați website-ul la:



Aici găsiți sfaturi privind utilizarea, broșuri, informații care vă ajută la rezolvarea unor probleme apărute și informații despre service:

**[www.electrolux.ro](http://www.electrolux.ro)**



Înregistrați-vă produsul pentru a beneficia de servicii mai bune:

**<http://www.electrolux.ro/Support/Register-products/>**



Cumpărați accesorii, consumabile și piese de schimb originale pentru aparatul dvs.:

**[www.electrolux.com/shop](http://www.electrolux.com/shop)**

## ASISTENȚĂ CLIENȚI ȘI SERVICE

Utilizați doar piese de schimb originale.

Atunci când contactați Centrul nostru de service autorizat, să aveți la îndemână următoarele date: Modelul, PNC-ul, Numărul de serie.

Informațiile pot fi găsite pe plăcuța cu datele tehnice.

 Avertisment / Atenție - Informații privind siguranța.

 Informații generale și recomandări.

 Informații privind mediul înconjurător.

Ne rezervăm dreptul asupra efectuării de modificări fără preaviz.

## ! INFORMAȚII PRIVIND SIGURANȚA

Înainte de instalarea și de utilizarea aparatului, citiți cu atenție instrucțiunile furnizate. Producătorul nu este responsabil dacă instalarea și utilizarea incorectă a aparatului provoacă vătămări și daune. Păstrați întotdeauna instrucțiunile împreună cu aparatul pentru consultare ulterioară.

### Siguranța copiilor și a persoanelor vulnerabile

- Acest aparat poate fi utilizat de copii cu vârsta de peste 8 ani și de persoane cu capacități fizice, senzoriale sau mentale sau de persoanele fără cunoștințe sau experiență doar sub supraveghere sau după o scurtă instruire care să le ofere informațiile necesare despre utilizarea sigură a aparatului și să le permită să înțeleagă pericolele la care se expun.
- Nu lăsați copiii să se joace cu aparatul.
- Nu lăsați ambalajul produsului la îndemâna copiilor.
- Curățarea și întreținerea curentă nu trebuie efectuate de copii nesupravegheați.

### Aspecte generale privind siguranța

- Acest aparat este conceput pentru o utilizare casnică și la aplicații similare, cum ar fi:
  - În casele de la ferme, bucătăriile pentru personal din magazine, birouri și alte medii de lucru
  - De către clienții din hoteluri, moteluri, unități de cazare cu mic dejun și alte medii de tip rezidențial
- Folosiți acest aparat doar pentru a depozita vin.
- Mențineți libere fantele de ventilație de pe carcasa aparatului sau din structura în care este încorporat.
- Nu utilizați dispozitive mecanice sau alte instrumente diferite de cele recomandate de producător pentru a accelera procesul de dezghețare.
- Nu deteriorați circuitul frigorific.
- Nu utilizați aparate electrice în interiorul compartimentelor de conservare a alimentelor ale aparatului, decât dacă sunt de tipul recomandat de producător.
- Nu folosiți apă pulverizată și abur pentru curățarea aparatului.
- Curățați aparatul cu o lavetă moale, umedă. Utilizați numai detergenți neutri. Nu folosiți produse abrazive, bureți abrazivi, solvenți sau obiecte metalice.

- Nu depozitați în acest aparat substanțe explozive, cum ar fi recipiente cu aerosoli cu un combustibil inflamabil.
- În cazul în care cablul de alimentare este deteriorat, trebuie înlocuit de producător, de agentul său de service sau de persoane cu o calificare similară pentru a se evita orice pericol.

## INSTRUCȚIUNI PRIVIND SIGURANȚA

### Instalarea



#### **AVERTISMENT!**

Doar o persoană calificată trebuie să instaleze acest aparat.

- Îndepărtați toate ambalajele.
- Dacă aparatul este deteriorat, nu îl instalați sau utilizați.
- Respectați instrucțiunile de instalare furnizate împreună cu aparatul.
- Procedați cu atenție sporită atunci când mutați aparatul deoarece acesta este greu. Purtați întotdeauna mănuși de protecție.
- Asigurați-vă că aerul poate circula în jurul aparatului.
- Așteptați cel puțin 4 ore înainte de a conecta aparatul la sursa de tensiune. Aceasta pentru a permite uleiului să curgă înapoi în compresor.
- Nu instalați aparatul aproape de radiatoare sau aragaze, cuptor sau plite.
- Partea din spate a aparatului trebuie orientată spre perete.
- Nu instalați aparatul direct în lumina razelor de soare.
- Nu instalați acest aparat în zone care au umiditate prea mare sau zone prea reci, cum ar fi construcții anexe, garaje sau pivnițe.
- Când mutați aparatul, ridicați din partea frontală, pentru a evita zgărirea podelei.

### Conexiunea la rețeaua electrică



#### **AVERTISMENT!**

Pericol de incendiu și electrocutare.

- Aparatul trebuie legat la o priză cu împământare.
- Toate conexiunile electrice trebuie realizate de către un electrician calificat.
- Verificați dacă informațiile de natură electrică, specificate pe plăcuța

cu datele tehnice, corespund cu cele ale sursei de tensiune. În caz contrar, contactați un electrician.

- Utilizați întotdeauna o priză cu protecție (împământare) contra electrocutării, montată corect.
- Nu folosiți prize multiple și cabluri prelungitoare.
- Procedați cu atenție pentru a nu deteriora componentele electrice (de exemplu, ștecherul, cablul de alimentare electrică și compresorul). Contactați centrul de service sau un electrician pentru schimbarea componentelor electrice.
- Cablul de alimentare electrică trebuie să rămână sub nivelul ștecherului.
- Introduceți ștecherul în priză numai după încheierea procedurii de instalare. Asigurați accesul la priză după instalare.
- Nu trageți de cablul de alimentare pentru a scoate din priză aparatul. Trageți întotdeauna de ștecher.

### Utilizare



#### **AVERTISMENT!**

Pericol de vătămare, arsuri, electrocutare sau incendiu.

- Nu modificați specificațiile acestui aparat.
- Nu introduceți aparate electrice (de exemplu, aparate de făcut înghețată) în interiorul aparatului, decât dacă acest lucru este recomandat de către producător.
- Aveți grijă să nu deteriorați circuitul frigorific. Acesta conține izobutan (R600a), un gaz natural cu un nivel ridicat de compatibilitate cu mediul. Acest gaz este inflamabil.
- Dacă circuitul frigorific este deteriorat, asigurați-vă că nu există flăcări și surse de aprindere în cameră. Aerisiți camera.

- Nu lăsați obiecte fierbinți să atingă piesele din plastic ale aparatului.
- Nu introduceți băuturi răcoritoare în compartimentul congelatorului. Aceasta va crea presiune în recipientul cu băutură.
- Nu depozitați gaze și lichide inflamabile în aparat.
- Produsele inflamabile sau obiectele umezite cu produse inflamabile nu trebuie introduse în aparat, nici puse adiacent sau deasupra acestuia.
- Nu atingeți compresorul sau condensatorul. Sunt fierbinți.

### Lumină interioară

- Tipul de bec din acest aparat nu este adecvat pentru iluminarea locuinței

### Îngrijirea și curățarea



#### AVERTISMENT!

Pericol de vătămare personală sau deteriorare a aparatului.

- Înainte de a efectua operațiile de întreținere, dezactivați aparatul și scoateți ștecherul din priză.
- Acest aparat conține hidrocarburi în unitatea de răcire. Doar o persoană calificată trebuie să efectueze întreținerea și încărcarea unității.
- Verificați regulat evacuarea aparatului și, dacă este necesar, curățați-o. Dacă evacuarea este blocată, apa dezghețată se va acumula în partea de jos a aparatului.

### Gestionarea deșeurilor după încheierea ciclului de viață al aparatului



#### AVERTISMENT!

Pericol de vătămare sau sufocare.

- Deconectați aparatul de la sursa de alimentare electrică.
- Tăiați cablul electric și îndepărtați-l.
- Scoateți capacul pentru a preveni închiderea copiilor sau a animalelor de companie în aparat.
- Circuitul frigorific și materialele de izolare a acestui aparat nu afectează stratul de ozon.
- Spuma izolatoare conține gaze inflamabile. Contactați autoritatea locală pentru informații privind aruncarea adecvată a acestui aparat.
- Nu deteriorați partea unității de răcire apropiată de schimbătorul de căldură.



## DESCRIEREA PRODUSULUI

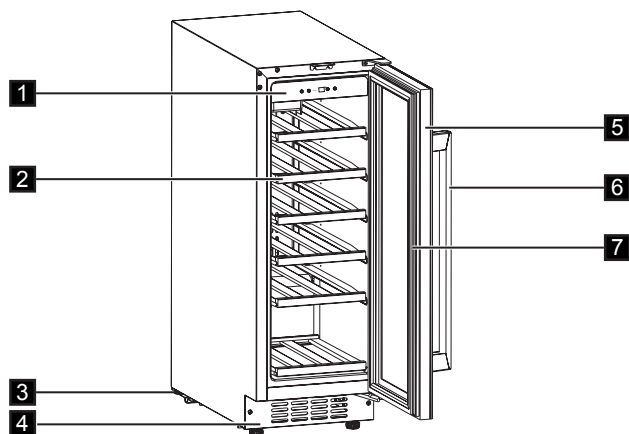

- |                     |                         |
|---------------------|-------------------------|
| 1. Panou de comandă | 5. Ușă cu sticlă câlită |
| 2. Rafturi          | 6. Mâner                |
| 3. Picioare         | 7. Garnitură            |
| 4. Cadru decorativ  |                         |

## PANOU DE COMANDĂ

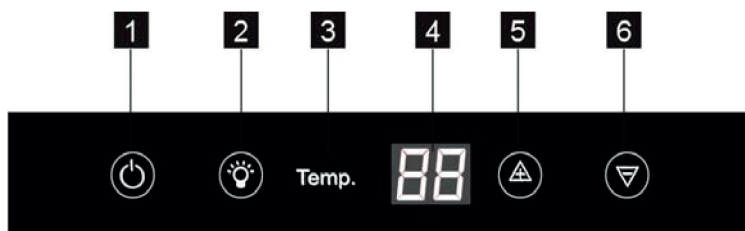

- |                             |                               |
|-----------------------------|-------------------------------|
| 1. Buton de alimentare      | 4. Afișaj                     |
| 2. Buton pentru lumină      | 5. Buton creștere temperatură |
| 3. Indicator de temperatură | 6. Buton reducere temperatură |





## Pornirea aparatului

Pentru a porni aparatul, efectuați următoarele operațiuni:

1. Introduceți ștecherul în priză.
2. Apăsăți butonul PORNIT / OPRIT dacă afișajul este stins.
3. Afișajul indică temperatura implicită setată (12°C).

Pentru a selecta o temperatură diferită, consultați paragraful „Reglarea temperaturii”.



## Oprirea aparatului

Pentru a opri aparatul, efectuați următoarele operațiuni:

1. Apăsăți butonul PORNIT/OPRIT timp de 5 secunde.
2. Afișajul se va stinge.
3. Pentru a deconecta aparatul de la alimentare, scoateți ștecherul din priză.

## Reglarea temperaturii

Temperatura setată pentru răcitorul de vinuri poate fi reglată prin apăsarea butoanelor de reglare a temperaturii.

Cu fiecare apăsare a butonului  sau  temperatura va crește sau scădea cu 1 °C. Când setarea temperaturii ajunge la limita superioară de 18°C și la limita inferioară de 5°C, setarea temperaturii nu va mai crește sau scădea.



Nu folosiți detergenți sau prafuri abrazive, deoarece vor deteriora finisajul.

# UTILIZAREA ZILNICĂ

## Curățare

Înainte de a folosi aparatul pentru prima oară, spălați interiorul și toate accesoriile interne cu apă caldă și cu detergent neutru pentru a înlătura mirosul specific de produs nou, apoi uscați-le bine.



## DEPOZITAREA VINULUI

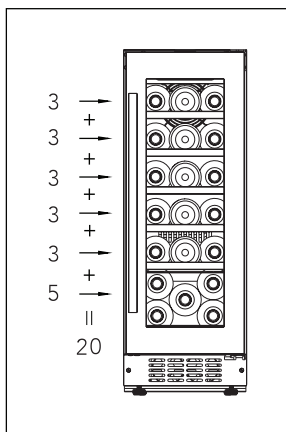

(pentru sticle Bordeaux de 750 ml)  
Max: 20 de sticle

- Standard

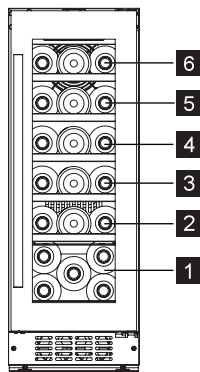

Rafturi pline (nivelul 2/3/4/5/6)

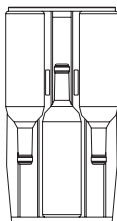

Temperatura poate fi reglată între +5°C și + 18°C. Acestea sunt temperaturile ideale pentru vinuri.

Durata de depozitare pentru vin depinde de maturitatea lui, tipul de struguri, conținutul de alcool și nivelul de fructoză și de tanin din acesta. La momentul achiziționării, verificați dacă vinul este deja la maturitate sau dacă se va îmbunătăți cu trecerea timpului.

Temperaturile de conservare sugerate:

- Șampanie/Prosecco și Vinuri spumante între +6°C și +8°C
- Vinuri albe între +10°C și +12°C
- Vinuri rose între +12°C și +16°C
- Vinuri roșii între +14°C și +18°C

Depozitați până la 20 de sticle bordeaux (0,75 cl) punând 3 sticle pe nivelurile 2/3/4/5/6, punând 5 sticle pe nivelul 1. Puneți-le în modul indicat în imaginile de mai jos.

Jumătate de raft (nivelul 1)

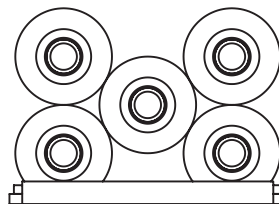



- Cu cutia de umiditate

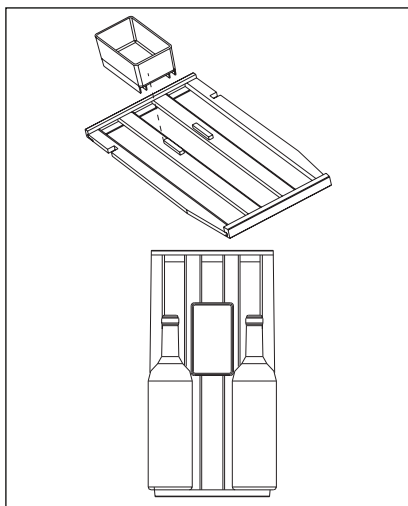

În interiorul răcitorului de vinuri există o cutie de umiditate pe raftul superior. Dacă turnați puțină apă în cutie puteți preveni scăderea umidității aerului. Raftul superior poate face schimb de poziții cu celelalte rafturi. Cutia de umiditate poate fi scoasă. Raftul superior cu cutia de umiditate poate acomoda 2 sticle, iar fără cutie poate acomoda 3 sticle

- Scoaterea rafturilor

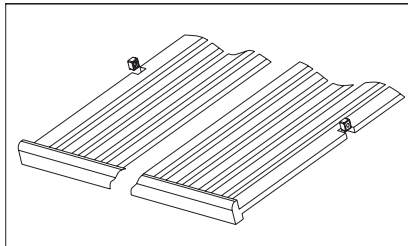

Pentru a scoate oricare raft de pe șine, mutați raftul în poziția în care canelura din raftul de lemn se află exact sub stâlpul din plastic, după care ridicați în sus și scoateți.

Pentru a înlocui raftul, repetați pașii anteriori în ordine inversă.

## INSTALAREA

### Amplasarea

Trebuie asigurată o circulație adecvată a aerului în jurul aparatului pentru a preveni supraîncălzirea. Pentru a obține o ventilație suficientă, urmați instrucțiunile referitoare la instalare. Instalați aparatul într-un loc în care temperatura ambiantă să corespundă cu clasa climatică indicată pe plăcuța cu datele tehnice ale aparatului:

| Clasa de climă | Temperatura mediului      |
|----------------|---------------------------|
| SN             | +de la 10°C până la +32°C |
| N              | +de la 16°C până la +32°C |
| ST             | +de la 16°C până la +38°C |
| T              | +de la 16°C până la +43°C |

### Conexiunea electrică



#### ATENȚIE!

Toate lucrările electrice necesare pentru instalarea acestui aparat trebuie efectuate de către un electrician calificat.



#### AVERTISMENT!

Acest aparat trebuie să fie împământat. Producătorul nu-și asumă nici o responsabilitate dacă aceste măsuri de siguranță nu sunt respectate.

Consultați un electrician calificat sau un tehnician de service dacă instrucțiunile de legare la masă nu le-ați înțeles complet sau dacă nu știți exact dacă aparatul este legat corect la masă. Înainte de a conecta aparatul, asigurați-vă că tensiunea și frecvența indicate pe plăcuța cu datele tehnice corespund cu sursa de alimentare a locuinței.



#### AVERTISMENT!

Vă recomandăm să așteptați 4 ore înainte de a conecta și instala aparatul pentru a permite refrigerantului să revină în compresor.

Aparatul trebuie să fie legat la o priză cu împământare. Ștecherul cablului electric este prevăzut cu un contact în acest scop. Dacă priza din locuință nu este împământată, conectați aparatul la o împământare separată, în conformitate cu reglementările în vigoare. Consultați un electrician calificat.

### Dimensiunile de instalare (mm) și cerințele de ventilație

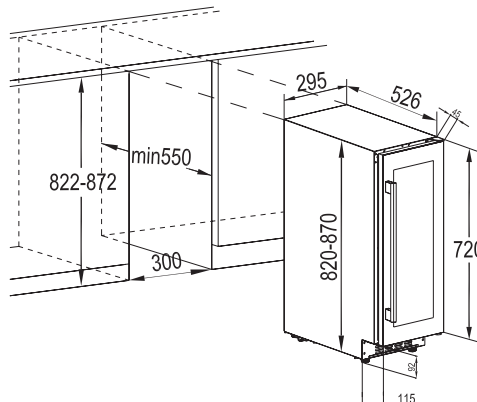



## Instalarea suportului superior

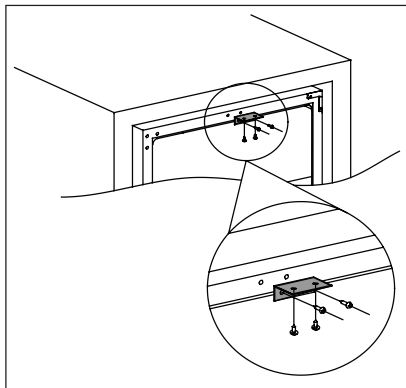

Folosiți două șuruburi pentru a instala suportul superior deasupra răcitorului de vinuri, după care împingeți răcitorul de vinuri în dulap și folosiți două șuruburi pentru a fixa suportul superior de dulap. Aveți mai jos schema pentru referință.

## Aducerea la nivel

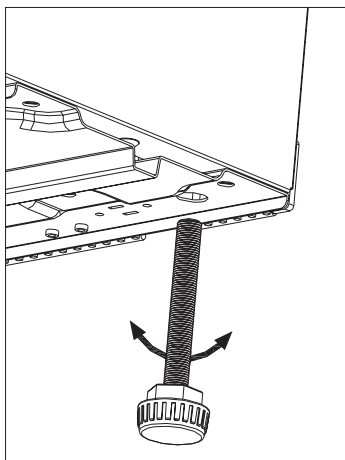

Aparatul trebuie amplasat într-o poziție perfect orizontală. Acest lucru se poate face prin intermediul celor două picioare reglabile aflate în partea de jos, în față.

## Reversibilitatea ușii

Partea în care se deschide ușa poate fi schimbată din partea dreaptă (cum este livrat) în partea stângă.



### AVERTISMENT!

Înainte de a face orice operație, scoateți ștecherul din priză.



Înainte de a efectua orice operație, asigurați-vă că aparatul este gol. Dacă nu, mutați toate bunurile la temperatura potrivită pentru păstrarea adecvată a alimentelor.



### ATENȚIE!

Pentru a efectua operațiile următoare, vă recomandăm să apelați la încă o persoană care să țină bine ușile aparatului în cursul operațiilor.



Dacă este nevoie la locul instalării.  
Unelele de care aveți nevoie:

1. Șurubelniță cu cap cruce
2. Șpaclu sau șurubelniță cu vârf plat subțire

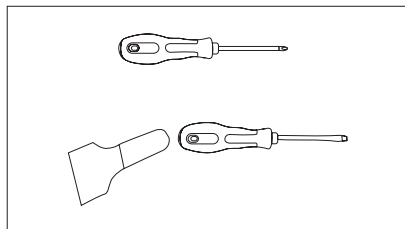

Înainte de a începe, așezați pe spate răcitorul de vinuri pentru a avea acces la bază. Puneți-l pe spuma moale de la ambalaj sau un material similar pentru a evita deteriorarea țevilor sistemului de răcire din spatele răcitorului de vinuri.

3. Cu răcitorul de vinuri în picioare, deschideți ușa, scoateți rafturile și închideți ușa la loc (preveniți deteriorarea rafturilor).
4. Scoateți balamaua inferioară, desfăcând cele patru șuruburi de fixare. Țineți ferm și cu atenția ușa de sticlă după ce ați scos șuruburile.

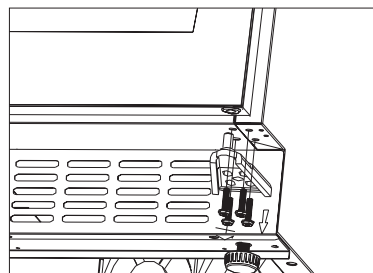

5. Scoateți cu atenție ușa superioară și puneți-o pe o suprafață neabrazivă cu partea exterioară în sus pentru a evita deteriorarea acesteia.

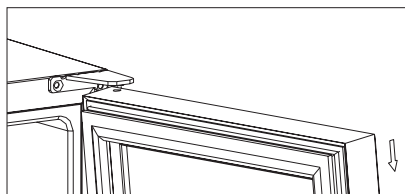

**OBSERVAȚIE:** Atunci când scoateți ușa, fiți atenți la garnitura (garniturile) dintre balamaua centrală și cea inferioară a ușii răcitorului care s-ar putea lipi de ușă. Nu le pierdeți.

6. Deșurubați balamaua superioară care se află în colțul din dreapta sus a răcitorului de vinuri și folosiți un șpaclu sau o șurubelniță cu vârf plat subțire pentru a scoate capacul de la gaura șurubului din colțul din stânga a răcitorului de vinuri. Acoperiți găurile șuruburilor din partea dreaptă.

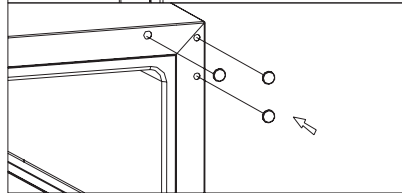
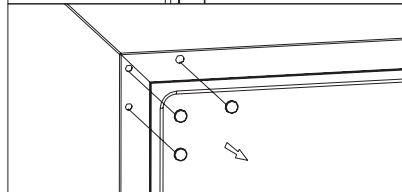
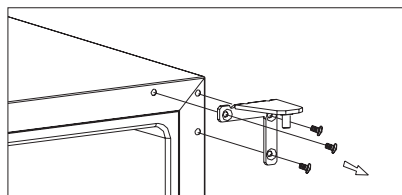

7. Fixați balamaua alternativă (inclusă în accesorii) din partea stânga sus în colțul din stânga sus a răcitorului de vinuri și strângeți bine.

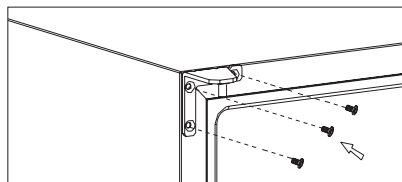

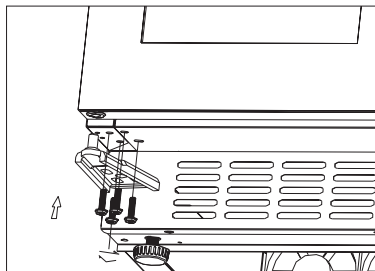

8. Rotiți ușa la 180° și re poziționați ușa în poziția dedicată. Înșurubați sistemul balamalei inferioare în poziția desemnată din partea stângă și strângeți după ce ușa este adusă la nivel.

**ATENȚIE!**

Puneți la loc aparatul, reglați-i poziția pe orizontală, așteptați cel puțin patru ore, apoi conectați-l la priză.

## ÎNGRIJIREA ȘI ÎNTREȚINEREA

**ATENȚIE!**

Scoateți ștecherul din priză înainte de a efectua orice operație de întreținere.



Acest aparat conține hidrocarburi în unitatea de răcire; prin urmare întreținerea și reîncărcarea trebuie efectuate numai de tehnicieni autorizați.

- Ștergeți apa în exces cu un burete sau lavetă atunci când curățați zona comenzilor sau orice piese electrice.
- Spălați exteriorul răcorului cu apă caldă și un detergent lichid delicat.
- Verificați regulat garniturile ușii și ștergeți-le pentru a vă asigura că sunt curate.
- Clătiți și uscați bine.

### Curățarea periodică

Aparatul trebuie curățat regulat:



Nu trageți, nu deplasați și nu deteriorați conductele și/sau cablurile din interiorul carcasei. Nu folosiți niciodată detergenți, prafuri abrazive, produse de curățare foarte parfumate sau ceară de lustruit pentru a curăța interiorul, deoarece acestea vor deteriora suprafața și vor lăsa un miros puternic.

- Spălați suprafețele de la interior cu apă caldă și o soluție pe bază de bicarbonat de sodiu. Soluția trebuie să conțină circa 2 linguri de bicarbonat de sodiu la un litru de apă.



Procedați cu atenție pentru a nu deteriora sistemul de răcire.

După curățare, conectați din nou aparatul la rețea.

### Înlocuirea becului

**AVERTISMENT!**

Avertisment! Dacă becul LED s-a defectat, **NU ÎL SCHIMBAȚI DVS.** Dacă becul LED este schimbat de o persoană care nu este calificată pentru acest lucru, există pericol de vătămare și se pot produce defectări grave.

Becul LED trebuie înlocuit de un expert pentru a preveni orice deteriorare. Apelați la centrul de service local.



## Perioadele de nefuncționare

Când aparatul nu este utilizat perioade îndelungate, luați următoarele măsuri de precauție:

- **deconectați aparatul de la sursa de alimentare cu electricitate.**
- scoateți toate articolele.
- curățați aparatul și toate accesoriile.
- lăsați ușa deschisă pentru a preveni apariția mirosurilor neplăcute.



Răcitorul de vinuri trebuie amplasat în cea mai rece zonă a camerei, departe de orice aparate care produc căldură și ferit de lumina directă a soarelui.

## Pană de curent

Majoritatea penelor de curent durează maxim câteva ore și nu afectează temperatura aparatului dvs. Dacă reduceți deschideți ușa mai rar. Dacă curentul va fi întrerupt pentru o perioadă mai îndelungată, trebuie să luați măsuri adecvate pentru a proteja conținutul.

## DEPANARE

Puteți rezolva ușor multe probleme obișnuite ale răcitorului de vinuri evitând costurile unei posibile vizite de la service.

Încercați sugestiile de mai jos pentru a afla dacă puteți rezolva problema înainte de a suna la service.

| Problemă                                      | Cauză posibilă                               | Soluție  |
|---|--|--|
| Răcitorul de vinuri nu funcționează.          | Nu este conectat la priză.                   | Conectați aparatul la sursa de alimentare electrică.                         |
|   | Aparatul este oprit.                         | Porniți aparatul.  |
|   | Siguranță arsă sau disjuncteur declanșat.    | Porniți disjuncteurul sau schimbați siguranța.                               |
| Răcitorul de vinuri nu este suficient de rece | Verificați comanda de setare a temperaturii. | Verificați temperatura setată.   |
|   | Ușa nu este închisă complet.                 | Consultați procedura de reglare a ușii. (par. 7.4)                           |
|   | Garnitura ușii nu etanșează corect.          | Curățați garnitura ușii cu un burete ud folosind un detergent neutru și apă. |



| Problemă                           | Cauză posibilă  | Soluție   |
|------------------------------------|---|---|
| Compresorul funcționează continuu. | Temperatura camerei este mai ridicată decât de obicei.                            | Verificați temperatura din cameră.  |
|                                    | Ușa este deschisă prea des.   | Nu țineți ușa deschisă pentru mai mult timp decât este necesar.   |
|                                    | Ușa nu este închisă complet.  | Verificați dacă ușa este complet închisă.   |
|                                    | Garnitura ușii nu etanșează corect.   | Verificați starea garniturii și, dacă este nevoie, curățați-o cu un burete ud folosind detergent neutru și apă. |
| Lumina nu funcționează.            | Nu este conectat la priză.  | Conectați aparatul la sursa de alimentare electrică.  |
|                                    | Siguranță arsă sau disjunctor declanșat.  | Porniți disjunctorul sau schimbați siguranța.   |
|                                    | LED-ul s-a ars.   | Contactați centrul de service.  |
|                                    | Butonul pentru lumină nu funcționează.  | Contactați centrul de service.  |
| Prea multe vibrații.               | Verificați dacă răcitorul de vinuri este adus la nivel.                           | Aduceți la nivel aparatul.  |
| Prea mult zgomot.                  | Huruitul se aude de la curgerea refrigerantului, ceea ce este normal.             |   |
|                                    | Contractia și expansiunea pereților interni poate produce pârâituri și pocnituri. | Dacă zgomotele devin mai mari contactați centrul de service.  |
|                                    | Răcitorul de vinuri nu este adus la nivel.  | Aduceți la nivel aparatul.  |
| Ușa nu se închide corect.          | Răcitorul de vinuri nu este adus la nivel.  | Aduceți la nivel aparatul.  |
|                                    | Garnitura este murdară.   | Curățați garnitura ușii cu un burete ud folosind un detergent neutru și apă.                                    |



# ZGOMOTELE

În timpul utilizării normale se aud unele sunete (compresorul, circulația agentului de răcire).

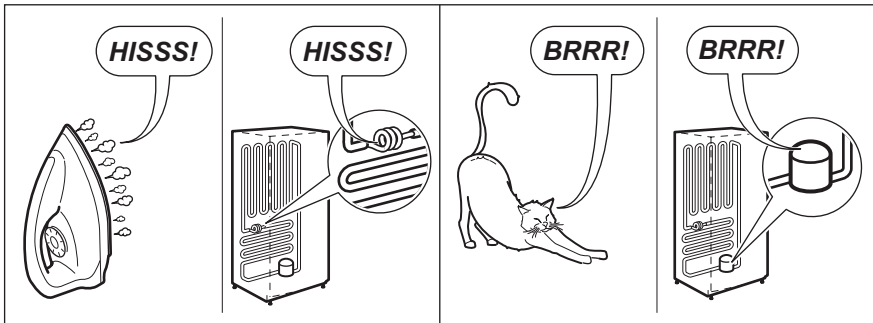
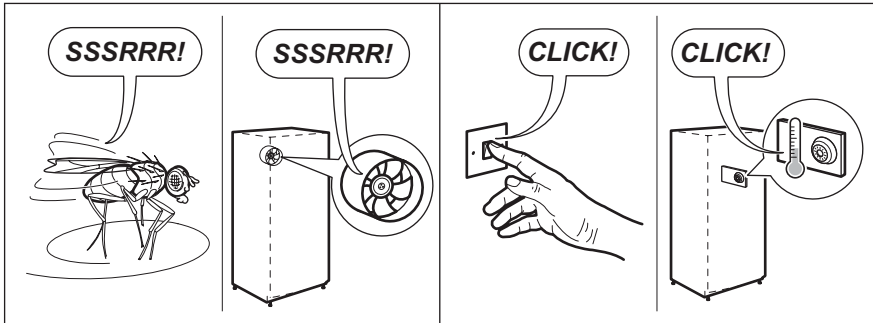
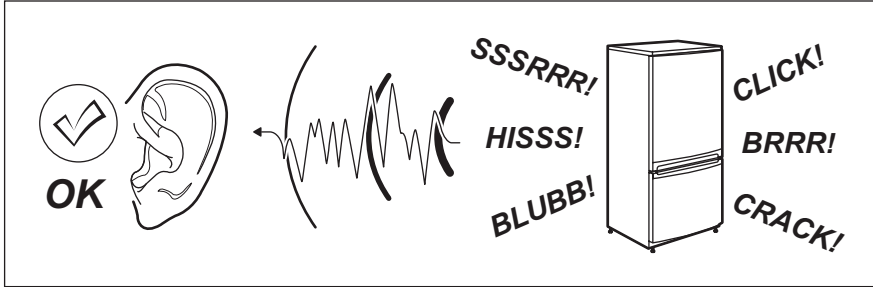

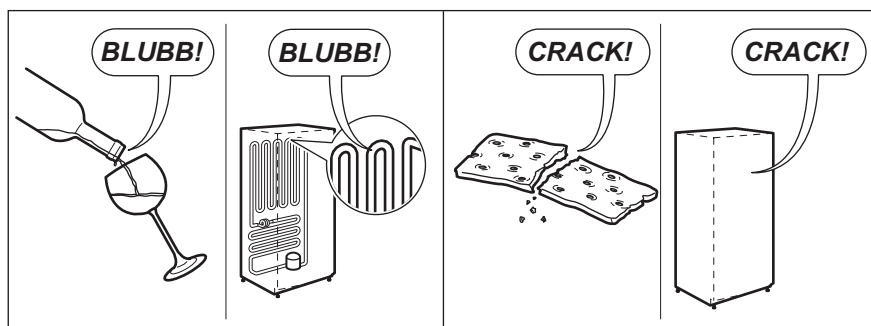

## INFORMAȚII TEHNICE

### DATE TEHNICE

| Dimensiunile spațiului pentru încorporare |       |           |
|---|-------|-----------|
| Înălțime                                  | mm    | 822-870   |
| Lățime                                    | mm    | 300       |
| Adâncime                                  | mm    | 550       |
| Tensiune                                  | Volți | 230 - 240 |
| Frecvență                                 | Hz    | 50        |

Informațiile tehnice sunt specificate pe plăcuța cu date tehnice, aflată pe partea exterioară sau interioară a aparatului și pe eticheta energetică.



## PREOCUPĂRI PRIVIND MEDIUL



Simbolul  de pe produs sau de pe ambalaj indică faptul că acest produs nu poate fi aruncat împreună cu deșeurile menajere. Trebuie predat la punctul de colectare corespunzător, pentru reciclarea echipamentului electric și electronic.

Prin casarea corectă a acestui produs, veți ajuta la prevenirea potențialelor consecințe negative asupra mediului înconjurător și sănătății umane, care pot fi afectate, în caz contrar, de aruncarea necorespunzătoare a produsului.

Pentru informații detaliate privind reciclarea acestui produs, contactați administrația locală, serviciul de salubritate sau magazinul de unde ați cumpărat produsul.

### Materialele de ambalaj

Materialele marcate cu simbolul  sunt reciclabile. Salubrizați ambalajul în recipiente corespunzătoare de colectare pentru reciclare.





ROMÂNĂ 217



## ОГЛАВЛЕНИЕ

|  |     |
|--|-----|
| СВЕДЕНИЯ ПО ТЕХНИКЕ БЕЗОПАСНОСТИ ..... | 219 |
| УКАЗАНИЯ ПО БЕЗОПАСНОСТИ .....         | 220 |
| ОПИСАНИЕ ИЗДЕЛИЯ.....                  | 222 |
| ПАНЕЛЬ УПРАВЛЕНИЯ.....                 | 222 |
| ЕЖЕДНЕВНОЕ ИСПОЛЬЗОВАНИЕ .....         | 223 |
| УСТАНОВКА.....                         | 226 |
| УХОД И ОЧИСТКА.....                    | 229 |
| ПОИСК И УСТРАНЕНИЕ НЕИСПРАВНОСТЕЙ..... | 230 |
| ШУМЫ ПРИ РАБОТЕ.....                   | 232 |
| ТЕХНИЧЕСКИЕ ДАННЫЕ.....                | 233 |
| ОХРАНА ОКРУЖАЮЩЕЙ СРЕДЫ .....          | 234 |

## ДЛЯ ИДЕАЛЬНЫХ РЕЗУЛЬТАТОВ

Благодарим вас за выбор данного изделия Electrolux. Оно будет безупречно служить вам долгие годы – ведь мы создали его, призвав на помощь инновационные технологии, которые помогают облегчить жизнь и реализуют функции, которых не найдешь в обычных приборах. Потратьте несколько минут на чтение, чтобы получить от своей покупки максимум пользы.

### На нашем веб-сайте вы сможете:



Найти рекомендации по использованию изделий, руководства по эксплуатации, мастер устранения неисправностей, информацию о техническом обслуживании:  
**[www.electrolux.com](http://www.electrolux.com)**



Зарегистрировать свое изделие для улучшения обслуживания:  
**[www.electrolux.com/productregistration](http://www.electrolux.com/productregistration)**



Приобрести дополнительные принадлежности, расходные материалы и фирменные запасные части для своего прибора:  
**[www.electrolux.com/shop](http://www.electrolux.com/shop)**

## ПОДДЕРЖКА ПОТРЕБИТЕЛЕЙ И СЕРВИСНОЕ ОБСЛУЖИВАНИЕ

Мы рекомендуем использовать оригинальные запчасти.

При обращении в сервис-центр следует иметь под рукой следующую информацию:

Модель, код изделия (PNC), серийный номер.

Данная информация находится на табличке с техническими данными.



Внимание / Важные сведения по технике безопасности.



Общая информация и полезные советы.



Информация по охране окружающей среды.

Право на изменения сохраняется.

## ! СВЕДЕНИЯ ПО ТЕХНИКЕ БЕЗОПАСНОСТИ

Перед установкой и эксплуатацией прибора внимательно ознакомьтесь с приложенным руководством. Производитель не несет ответственности за травмы и повреждения, полученные/вызванные неправильной установкой и эксплуатацией. Позаботьтесь о том, чтобы данное руководство было у вас под рукой на протяжении всего срока службы прибора.

Безопасность детей и лиц с ограниченными возможностями

- Данный прибор может эксплуатироваться детьми старше 8 лет и лицами с ограниченными физическими, сенсорными или умственными способностями и с недостаточным опытом или знаниями только при условии нахождения под присмотром лица, отвечающего за их безопасность, или после получения соответствующих инструкций, позволяющих им безопасно эксплуатировать электроприбор и дающих им представление об опасности, сопряженной его эксплуатацией.
- Не позволяйте детям играть с прибором.
- Храните все упаковочные материалы вне досягаемости детей.
- Очистка и доступное пользователю техническое обслуживание не должно производиться детьми без присмотра.

Общие правила техники безопасности

- Прибор предназначен для домашнего бытового и аналогичного применения, например:
  - В сельских жилых домах; в помещениях, служащих кухнями для обслуживающего персонала в магазинах, офисах и на других рабочих местах.
  - Для использования клиентами отелей, moteley мини-гостиниц типа «ночлег и завтрак» и других мест проживания.
- Используйте прибор только для хранения вина.
- Не перекрывайте вентиляционные отверстия в корпусе прибора или в мебели, в которую он встроен.
- Не используйте для ускорения процесса размораживания механические устройства или другие средства за исключением рекомендованных производителем.
- Не допускайте повреждения контура холодильника.
- Не используйте внутри отсеков для хранения пищевых продуктов электрические приборы, если они не рекомендованы производителем.
- Не используйте для очистки прибора подаваемую под давлением воду или пар.

- Протирайте прибор мягкой влажной тряпкой. Используйте только нейтральные моющие средства. Не используйте абразивные средства, абразивные губки, растворители или металлические предметы.
- Не используйте прибор для хранения взрывоопасных веществ, таких как аэрозольные баллоны с взрывоопасным газом-вытеснителем.
- В случае повреждения шнура питания во избежание несчастного случая он должен быть заменен изготовителем, специалистом авторизованного сервисного центра или специалистом с равнозначной квалификацией.

## УКАЗАНИЯ ПО БЕЗОПАСНОСТИ

### Установка



#### **ВНИМАНИЕ!**

Установка прибора должна осуществляться только квалифицированным персоналом!

- Удалите всю упаковку.
- Не устанавливайте и не подключайте прибор, имеющий повреждения.
- Следуйте приложенным к прибору инструкциям по его установке.
- Прибор имеет большой вес: не забывайте о мерах предосторожности при его перемещении. Обязательно используйте защитные перчатки.
- Убедитесь, что вокруг прибора имеется достаточная вентиляция.
- Перед подключением прибора к электросети подождите не менее 4 часов. Это необходимо сделать для того, чтобы масло могло вернуться в компрессор.
- Не устанавливайте прибор рядом с радиаторами отопления, кухонными плитами, духовыми шкафами или варочными панелями.
- Задняя сторона прибора должна располагаться у стены.
- Не устанавливайте прибор там, где на него может падать прямой солнечный свет.
- Не устанавливайте прибор в слишком влажных или холодных местах, например, в примыкающих пристройках, гаражах или винных погребах.
- При перемещении прибора поднимайте его за передний край, чтобы не допустить появления на полу царапин.

### Подключение к электросети



#### **ВНИМАНИЕ!**

Существует риск пожара и поражения электрическим током.

- Прибор должен быть заземлен.
- Все подключения к электросети должны производиться квалифицированным электриком.
- Убедитесь, что указанные на табличке с техническими данными параметры электропитания соответствуют параметрам электросети. В противном случае обратитесь к электрику.
- Включайте прибор только в установленную надлежащим образом электророзетку с защитным контактом.
- Не используйте тройники и удлинители.
- Следите за тем, чтобы не повредить электрические компоненты прибора (вилку кабеля электропитания, кабель электропитания, компрессор и т.д.). Для замены электрических компонентов обратитесь в сервисный центр или к электрику.
- Кабель электропитания должен располагаться ниже уровня вилки электропитания.
- Вставляйте вилку сетевого кабеля в розетку только по окончании установки прибора. Убедитесь, что после установки прибора к вилке электропитания имеется свободный доступ.
- Для отключения прибора от электросети не тяните за кабель электропитания. Всегда беритесь за саму вилку.



## Эксплуатация



### ВНИМАНИЕ!

Существует риск получения травмы, ожога, поражения электрическим током или пожара.

- Не вносите изменения в параметры данного прибора.
- Не помещайте в прибор электроприборы (например, мороженицы), если их производителем не указано, что подобное их применение допустимо.
- Следите за тем, чтобы не повредить контур холодильника. Он содержит хладагент изобутан (R600a), природный газ, безвредный для окружающей среды. Данный газ огнеопасен.
- В случае повреждения контура холодильника следует исключить появление в помещении открытого пламени и источников возгорания. Хорошо проветрите помещение.
- Не ставьте на пластмассовые части прибора горячую посуду.
- Не помещайте прохладительные напитки в морозильное отделение. Это приведет к возникновению излишнего давления в емкости, в которой содержится напиток.
- Не храните внутри прибора горючие газы и жидкости.
- Не помещайте на прибор, рядом с ним или внутрь него легковоспламеняющиеся вещества или изделия, пропитанные легковоспламеняющимися веществами.
- Не прикасайтесь к компрессору или конденсатору. Они горячие.

- В холодильном контуре данного прибора содержатся углеводороды. Техническое обслуживание и перезаправка должны выполняться только квалифицированным специалистом.
- Регулярно проверяйте сливное отверстие в корпусе прибора и при необходимости прочищайте его. В случае засорения отверстия талая вода будет скапливаться в нижней части прибора.

## Утилизация



### ВНИМАНИЕ!

Существует опасность травмы или удушья.

- Отключите прибор от сети электропитания.
- Отрежьте и утилизируйте кабель электропитания.
- Удалите крышку, чтобы предотвратить риск ее заперения при попадании внутрь прибора детей и домашних животных.
- Содержимое контура холодильника и изоляционные материалы данного прибора не вредят озоновому слою.
- Изоляционный пенопласт содержит горючий газ. Для получения информации о том, как надлежит утилизировать данный прибор, обратитесь в местные муниципальные органы власти.
- Не повреждайте часть узла охлаждения, которая находится рядом с теплообменником.

## Внутреннее освещение

- Тип установленной в приборе лампы не подходит для комнатного освещения.

## Уход и очистка



### ВНИМАНИЕ!

Это может привести к повреждению прибора или травмам.

- Перед выполнением операций по чистке и уходу выключите прибор и извлеките вилку сетевого шнура из розетки.



## ОПИСАНИЕ ИЗДЕЛИЯ

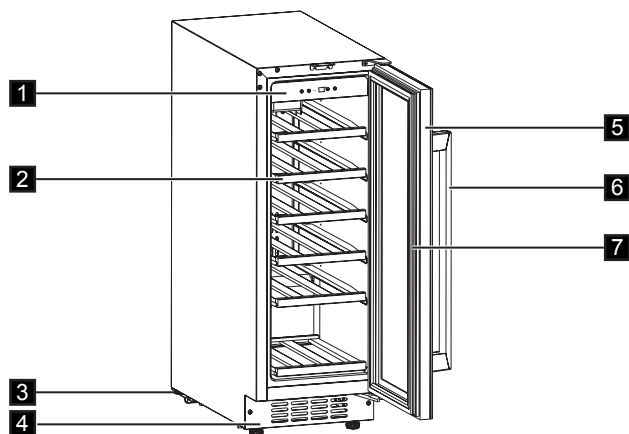

- |                       |                                 |
|-----------------------|---------------------------------|
| 1. Панель управления  | 5. Дверца из закаленного стекла |
| 2. Полки              | 6. Рукоятка                     |
| 3. Ножки              | 7. Прокладка                    |
| 4. Декоративная рамка |                                 |

## ПАНЕЛЬ УПРАВЛЕНИЯ

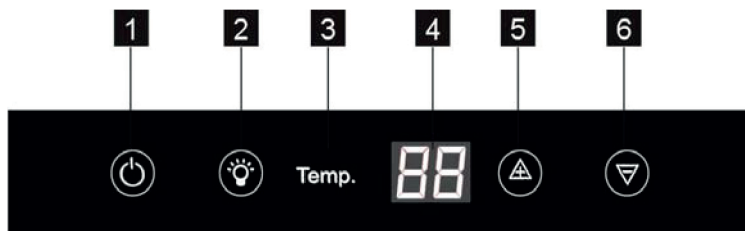

- |                          |                                 |
|--------------------------|---------------------------------|
| 1. Кнопка включения      | 4. Дисплей                      |
| 2. Кнопка освещения      | 5. Кнопка повышения температуры |
| 3. Индикатор температуры | 6. Кнопка понижения температуры |





## Включение

Чтобы выключить прибор, выполните следующие действия:

1. Вставьте вилку сетевого шнура в розетку.
2. Если дисплей отключен, нажмите на кнопку «ВКЛ/ВЫКЛ».
3. На дисплее отображается температура, установленная по умолчанию (12°C).

Для выбора другой температуры см Главу «Регулировка температуры».

Каждое нажатие кнопки  или  повышает или понижает настройку температуры на 1°C. По достижении верхнего предела температуры в 18°C или нижнего в 5°C настройка температуры перестанет повышаться или понижаться.



Не используйте моющие или абразивные средства, т.к. они могут повредить покрытие поверхностей холодильника.

## Выключение

Для выключения прибора следуйте указаниям ниже:

1. Нажмите на кнопку «ВКЛ/ВЫКЛ» и удерживайте ее в течение 5 секунд.
2. Дисплей отключится.
3. Для отключения прибора от сети электропитания извлеките вилку сетевого шнура из розетки.

## Регулировка температуры

Установленное значение температуры винного шкафа можно изменить при помощи кнопок настройки температуры.

# ЕЖЕДНЕВНОЕ ИСПОЛЬЗОВАНИЕ

## Очистка

Перед первым включением прибора вымойте его внутренние поверхности и все внутренние принадлежности теплой водой с нейтральным мылом, чтобы удалить запах, характерный для недавно изготовленного изделия, затем тщательно протрите их.



## ХРАНЕНИЕ ВИНА

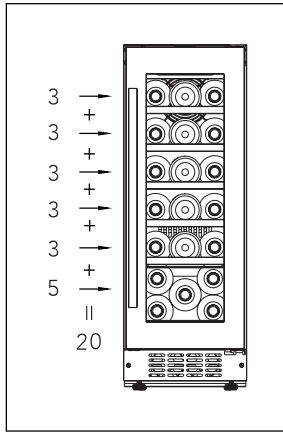

(бутылки Бордо емкостью 750 мл)  
Макс: 20 идеально охлажденные

- Стандартный

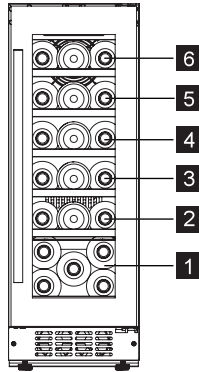

Полные полки (уровень 2/3/4/5/6)

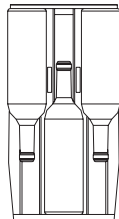

Температура может устанавливаться в диапазоне от +5 до +18 °С, что является идеальными условиями для хранения вин.

Время хранения вина зависит от его выдержки, сорта винограда, содержания в нем алкоголя, фруктозы и танина. В момент покупки проверьте, имеет ли уже вино выдержку или оно станет выдержанным с течением времени.

Рекомендуемая температура хранения:

- Шампанское/Просекко и игристые вина: от +6 до +8°C
- Белые вина: от +10 до +12°C
- Розовые вина: от +12 до +16°C
- Красные вина: от +14 до +18°C

Для хранения до 20 бутылок типа «бордо» (0,75 сл) при размещении по 3 бутылке на полку на уровнях 2/3/4/5/6/ и размещении 5 бутылок на уровне 1. Уложите как показано на рисунках ниже.

Полка половинного размера (уровень 1)

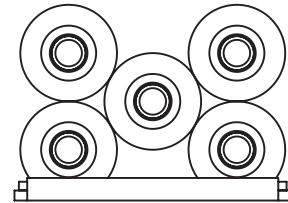



- С влажной камерой

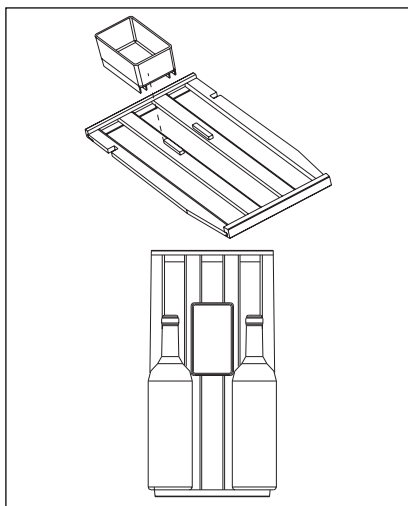

На верхней полке холодильника для вин имеется «влажная камера». Налейте в данную камеру немного воды – это поможет избежать понижения влажности. Верхнюю полку можно менять местами с другими полками. Влажная камера является съемной. На верхней полке с влажной камерой можно разместить 2 бутылки, а без влажной камеры – 3 бутылки

- Извлечение полок

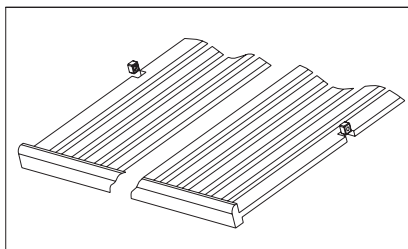

Для извлечения полок из направляющих отведите полку в такое положение, чтобы выемка деревянной полки оказалась точно под пластиковым штифтом, а затем приподнимите и выньте полку.

Для установки полки обратно выполните описанные выше действия в обратном порядке.

## УСТАНОВКА

### Размещение

Необходимо обеспечить вокруг прибора достаточную циркуляцию воздуха во избежание перегрева. Чтобы обеспечить достаточную вентиляцию, следуйте инструкциям по установке. Устанавливайте прибор в таком месте, где температура окружающей среды соответствует климатическому классу, указанному на табличке с техническими данными:

| Климатический класс | Температура окружающей среды |
|---------------------|------------------------------|
| SN                  | +10°C до +32°C               |
| N                   | +16°C до +32°C               |
| ST                  | +16°C до +38°C               |
| T                   | +16°C до +43°C               |

### Подключение к электросети



#### ВНИМАНИЕ!

Все электромонтажные работы, необходимые для установки прибора, должны выполняться квалифицированным электриком или сертифицированным специалистом.



#### ВНИМАНИЕ!

Данный прибор должен быть заземлен. Изготовитель снимает с себя всякую ответственность в случае несоблюдения указанных правил техники безопасности.

В случае, если инструкция по заземлению не полностью вам ясна или в случае сомнений обратитесь к квалифицированному электрику или уполномоченному специалисту. Перед включением прибора в сеть удостоверьтесь, что напряжение и частота, указанные в табличке с техническими данными, соответствуют параметрам домашней электрической сети.



#### ВНИМАНИЕ!

Рекомендуется подождать 4 часа перед подключением и установкой прибора, чтобы дать хладагенту стечь обратно в компрессор.

Прибор должен быть заземлен. Для этого вилка сетевого кабеля имеет специальный контакт заземления. Если розетка электрической сети не заземлена, выполните отдельное заземление прибора в соответствии с действующими нормами. Проконсультируйтесь у квалифицированного электрика.

### Монтажные размеры (мм) и требования к вентиляции

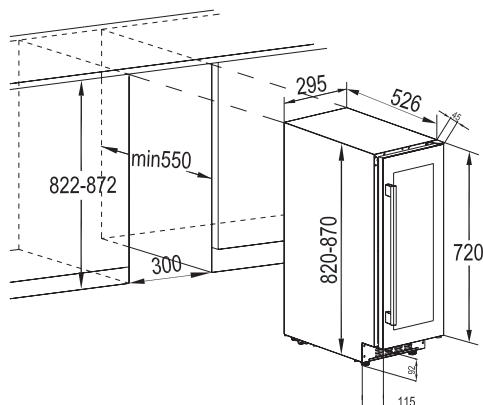



## Установка верхней скобы

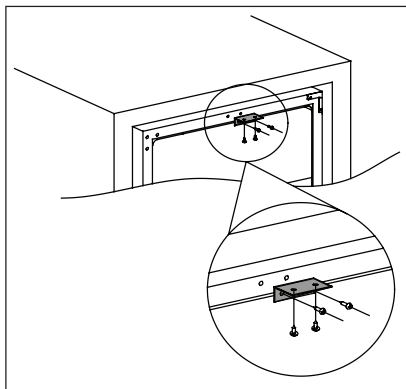

Закрепите скобу наверху холодильника для вин двумя винтами, затем задвиньте холодильник для вин в мебель и закрепите его скобу на мебели при помощи двух винтов. См. рисунок ниже.

## Выравнивание по высоте

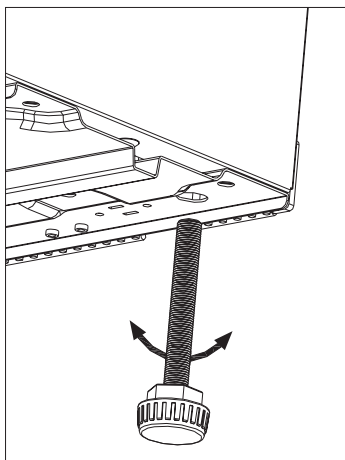

При установке прибора убедитесь, что он стоит ровно. Это достигается с помощью двух регулируемых ножек, расположенных спереди внизу.

## Перевешивание дверцы

Страна открывания дверцы может быть изменена с правой (заводская установка) на левую.



### **ВНИМАНИЕ!**

Перед выполнением любой операции извлекайте вилку из сетевой розетки.



Перед выполнением каких-либо операций убедитесь в том, что прибор пуст. В противном случае извлеките из прибора все продукты для надлежащего их хранения.



### **ВНИМАНИЕ!**

Чтобы надежно удерживать дверцы прибора, следующие операции рекомендуется выполнять вдвоем.



Если условия установки этого требуют. Необходимые инструменты:

1. Крестовая отвертка
2. Шпатель или тонкая отвертка с плоским шлицем

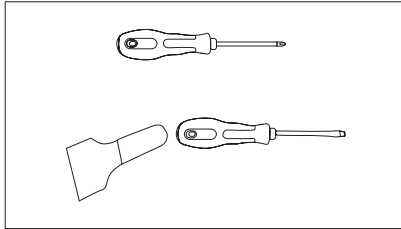

Прежде чем укладывать винный шкаф на заднюю стенку для получения доступа к его нижней части, уложите мягкий упаковочный поролон или аналогичный материал, чтобы избежать повреждения охлаждающих трубок, расположенных на задней стенке винного шкафа.

3. Поставьте винный шкаф, откройте дверцу, извлеките полки и закройте дверцу. Это позволит избежать повреждения полок.
4. Снимите нижнюю петлю, вывинтив четыре фиксирующих винта. После извлечения винтов будьте внимательны и крепко удерживайте стекло.

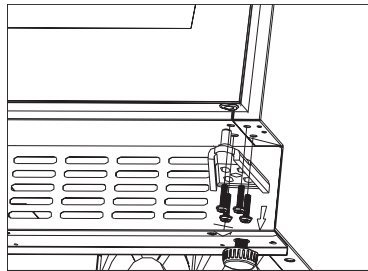

5. Осторожно снимите верхнюю дверцу и уложите ее на неабразивную поверхность лицевой стороной вверх, чтобы избежать риска повреждения.

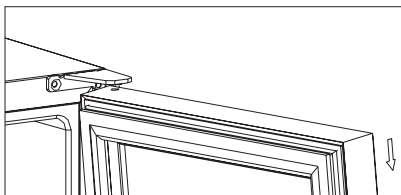

**ПРИМЕЧАНИЕ:** При снятии дверцы обратите внимание на шайбу(-ы) между средней петлей и нижней стороной дверцы морозильника, которые могут прилипнуть к дверце. Не потеряйте их.

6. Отвинтите верхнюю петлю, расположенную в правом верхнем углу винного шкафа, а затем при помощи шпателя или отвертки с тонким шлицем подденьте заглушку отверстия, расположенного в углу слева на винном шкафу. Закройте заглушкой отверстие на правой стороне.

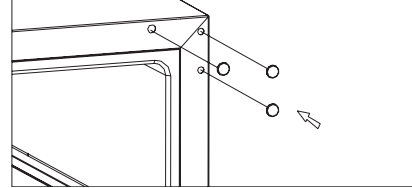
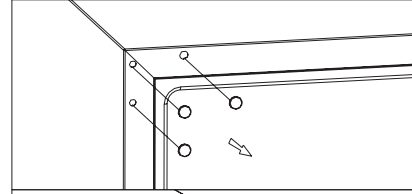
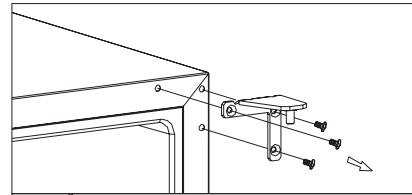

7. Привинтите противоположную левую верхнюю петлю (имеется в комплекте крепежа) в левом верхнем углу винного шкафа и надежно затяните.

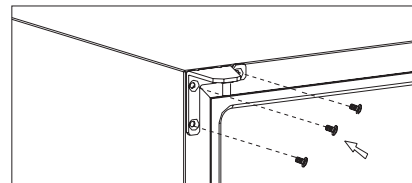



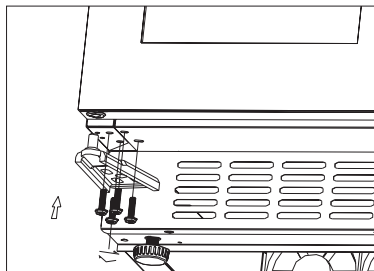

8. Разверните дверцу на 180°, а затем установите ее в новое положение. После этого привинтите нижнюю сборку петли на новое место слева и затяните винту после выравнивания дверцы.

**ВНИМАНИЕ!**

Поставьте прибор на место, установите по уровню, подождите не менее четырех часов, а затем подключите к розетке.

## УХОД И ОЧИСТКА

**ВНИМАНИЕ!**

Перед выполнением каких-либо операций по чистке или уходу за прибором выньте вилку сетевого шнура из розетки.



Холодильный контур данного прибора содержит углеводороды, поэтому техническое обслуживание и перезарядка должны выполняться только авторизованным специалистом.

- При очистке элементов управления или каких-либо электрических компонентов сначала выжмите излишки воды из губки или тряпки.
- Мойте наружную поверхность холодильника раствором мягкого моющего средства в теплой воде.
- Регулярно проверяйте и протирайте уплотнение дверцы, чтобы обеспечить чистоту и отсутствие загрязнений.
- Ополосните чистой водой и вытрите насухо.

### Периодическая чистка

Прибор необходимо регулярно чистить:



Запрещается вытягивать, перемещать или повреждать какие-либо трубки и (или) кабели, находящиеся внутри корпуса. Никогда не пользуйтесь для чистки внутренних поверхностей моющими средствами, абразивными порошками, чистящими средствами с сильным запахом или полиролями, так как они могут повредить поверхность и оставить стойкий запах.

- Очищайте наружные поверхности теплой водой с растворенной в ней пищевой содой. Раствор должен содержать примерно 2 столовые ложки пищевой соды на quartу (1,14л) воды.



Соблюдайте осторожность, чтобы не повредить систему охлаждения.

После чистки заново подключите прибор к сети электропитания.

### Замена лампы

**ВНИМАНИЕ!**

Внимание! В случае неисправности светодиодной лампы НЕ ПРОИЗВОДИТЕ ЕЕ ЗАМЕНУ САМОСТОЯТЕЛЬНО. В случае замены светодиодной лампы лицом, не имеющим для этого достаточной квалификации, имеется риск получения травмы или серьезной неисправности.

Во избежание ущерба светодиодную лампу должен заменять специалист. Обратитесь в местный сервисный центр.



## Перерывы в эксплуатации

Если прибор не будет использоваться в течение длительного времени, примите следующие меры предосторожности:

- **отключите прибор от сети электропитания.**
- извлеките все содержимое.
- вымойте прибор и все аксессуары.
- оставьте дверцу приоткрытой, чтобы предотвратить появление неприятных запахов.



Размещайте холодильник для вин в самой холодной области помещения вдали от тепловыделяющих приборов и так, чтобы на него не попадал прямой солнечный свет.

## Сбой в сети электропитания

Большая часть сбоев электропитания устраняется в течение нескольких часов; это не должно повлиять на температуру внутри прибора, если вы сведете количество открываний дверцы к минимуму. В случае, если имеется риск длительного пропадания напряжения в электросети следует предпринять надлежащие действия для защиты содержимого прибора.

## ПОИСК И УСТРАНЕНИЕ НЕИСПРАВНОСТЕЙ

Вы сможете с легкостью устранить многие типовые неисправности холодильника для вин и сэкономить средства, которые могли бы потребоваться на вызов специалиста

службы ремонта. Попробуйте воспользоваться приведенными ниже предложениями для устранения неисправности прежде чем обращаться в службу ремонта.

| Неисправность  | Возможная причина  | Решение   |
|--|--|---|
| Винный шкаф не работает.                               | Отсутствует включение в сеть.  | Подключите прибор к электросети.  |
|  | Прибор выключен.   | Нажмите кнопку включения на приборе.  |
|  | Перегорел плавкий предохранитель или сработал автоматический предохранитель. | Включите автоматический предохранитель или замените плавкий предохранитель.                   |
| Недостаточно низкая температура в холодильнике для вин | Проверьте настройку регулятора температуры.                                  | Проверьте заданную температуру.   |
|  | Дверца не закрыта полностью.   | См. процедуру регулировки дверцы. (пар. 7.4)  |
|  | Неплотное прилегание дверного уплотнителя.                                   | Очистите дверной уплотнитель влажной губкой с водным раствором нейтрального моющего средства. |

| Неисправность                             | Возможная причина  | Решение  |
|---|--|--|
| Постоянно работает компрессор.            | Температура в помещении выше чем обычно.   | Проверьте температуру в помещении.   |
|   | Слишком частое открывание дверцы.  | Не держите дверцу открытой дольше необходимого.  |
|   | Дверца не закрыта полностью.   | Убедитесь, что дверца полностью закрыта.   |
|   | Неплотное прилегание дверного уплотнителя.   | Проверьте состояние уплотнителя и очистите его на всякий случай влажной губкой с водным раствором нейтрального моющего средства. |
| Не включается освещение.                  | Отсутствует включение в сеть.  | Подключите прибор к электросети.   |
|   | Перегорел плавкий предохранитель или сработал автоматический предохранитель.           | Включите автоматический предохранитель или замените плавкий предохранитель.  |
|   | Сгорел светодиод.  | Обратитесь в сервисный центр.  |
|   | Не работает кнопка освещения.  | Обратитесь в сервисный центр.  |
| Повышенная вибрация.                      | Убедитесь, что винный шкаф выровнен.   | Выровняйте прибор.   |
| Повышенный шум.                           | Причиной дребезжащего звука может быть прохождение хладагента; это нормально.          |  |
|   | Расширение и сужение внутренних стенок может приводить к образованию щелчков и треска. | Если шум становится громче, обратитесь в сервисный центр.  |
|   | Холодильник для вин не выровнен.   | Выровняйте прибор.   |
| Дверца не закрывается надлежащим образом. | Холодильник для вин не выровнен.   | Выровняйте прибор.   |
|   | Уплотнитель загрязнен.   | Очистите дверной уплотнитель влажной губкой с водным раствором нейтрального моющего средства.                                    |



## ШУМЫ ПРИ РАБОТЕ

При нормальных условиях работы слышны некоторые звуки (работы компрессора, циркуляции хладагента).

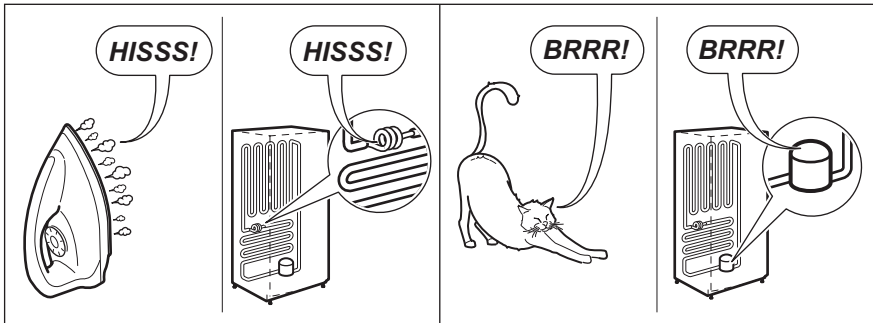
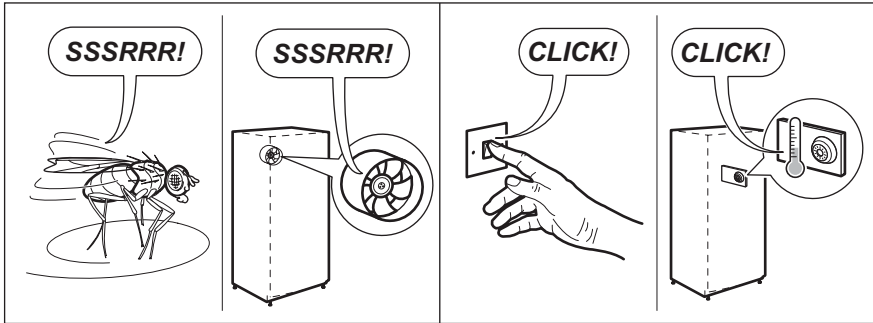
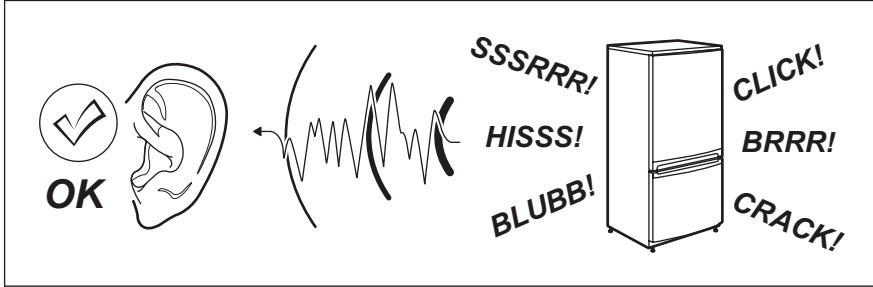

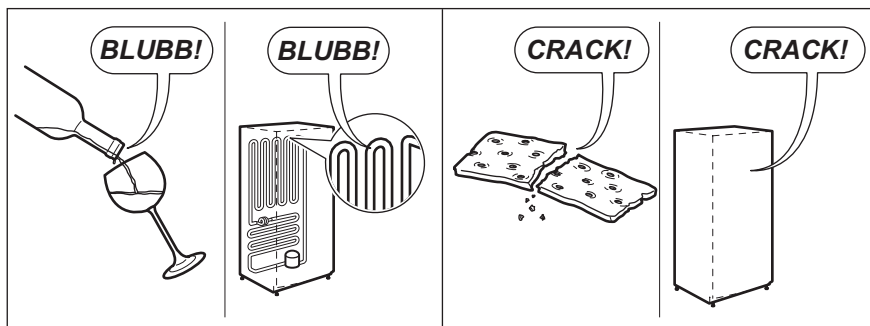

## ТЕХНИЧЕСКИЕ ДАННЫЕ

### ТЕХНИЧЕСКИЕ ДАННЫЕ

| Размеры ниши |       |           |
|--------------|-------|-----------|
| Высота       | мм    | 822-870   |
| Ширина       | мм    | 300       |
| Глубина      | мм    | 550       |
| Напряжение   | Вольт | 230 - 240 |
| Частота      | Гц    | 50        |

Технические данные указаны на табличке с техническими данными на наружной или внутренней стенке прибора и на табличке энергопотребления.



## ОХРАНА ОКРУЖАЮЩЕЙ СРЕДЫ



Символ  на самом изделии или сопроводительной документации указывает, что при утилизации данного изделия с ним нельзя обращаться как с обычными бытовыми отходами. Его следует доставить в соответствующий пункт приемки для утилизации электрического и электронного оборудования.

Соблюдение правил утилизации изделия поможет предотвратить причинение вреда окружающей среде и здоровью людей, который возможен при неправильном обращении с изделием.

Более подробную информацию об утилизации данного изделия можно получить в местных органах власти, службе по вывозу и утилизации отходов или в магазине, где было приобретено изделие.

### Упаковочные материалы

Материалы, помеченные символом  подлежат вторичной переработке. Помещайте упаковку в специальные мусорные контейнеры для обеспечения ее вторичной переработки.





Дата производства данного изделия указана в серийном номере (SER. NO.), где первая цифра номера соответствует последней цифре года производства, вторая и третья цифры - порядковому номеру недели.

Например, серийный номер 73012345 означает, что изделие произведено на тридцатой неделе 2017 года.

Изготовитель: Electrolux Appliances AB, St. Göransgatan 143, 105 45 Stockholm, Швеция.

Изготовлено в Китае.

Импортер и уполномоченная изготовителем организация:

ООО "Электролюкс Рус", Кожевнический проезд 1, 115114, Москва; тел.: 8-800-200-3589,

**[www.electrolux.ru](http://www.electrolux.ru)**.



## OBSAH

|  |     |
|--|-----|
| BEZPEČNOSTNÉ INFORMÁCIE .....            | 237 |
| BEZPEČNOSTNÉ POKYNY .....                | 238 |
| POPIS VÝROBKU .....                      | 240 |
| OVĽADACÍ PANEL .....                     | 240 |
| KAŽDODENNÉ POUŽÍVANIE .....              | 241 |
| INŠTALÁCIA .....                         | 244 |
| STAROSTLIVOSŤ A ÚDRŽBA .....             | 247 |
| RIEŠENIE PROBLÉMOV .....                 | 248 |
| ZVUKY .....                              | 250 |
| TECHNICKÉ INFORMÁCIE .....               | 251 |
| STAROSTLIVOSŤ O ŽIVOTNÉ PROSTREDIE ..... | 252 |

## NA DOSIAHNUTIE PERFEKTNÝCH VÝSLEDKOV

Ďakujeme, že ste si vybrali tento výrobok spoločnosti Electrolux. Vytvorili sme ho, aby vám poskytol bezchybný výkon na mnoho rokov, pričom sme použili inovačné technológie, ktoré pomáhajú zjednodušať život, a funkcie, ktoré nenájdete u bežných spotrebičov. Venujte niekoľko minút na prečítanie príručky a dostanete z nej to najlepšie.

### Navštívte našu webovú lokalitu:



Rady o používaní, brožúrky, návody na riešenie problémov, informácie o servise získate na stránke:

**[www.electrolux.com](http://www.electrolux.com)**



Pre lepší prístup k servisu si výrobok zaregistrujte na stránke:

**[www.electrolux.com/productregistration](http://www.electrolux.com/productregistration)**



Príslušenstvo, spotrebný materiál a originálne náhradné diely pre spotrebič zakúpte na stránke:

**[www.electrolux.com/shop](http://www.electrolux.com/shop)**

## STAROSTLIVOSŤ O ZÁKAZNÍKOV A SERVIS

Vždy používajte originálne náhradné diely.

Pred kontaktovaním Autorizovaného servisného strediska sa uistite, že máte k dispozícii nasledovné údaje: model, PNC, sériové číslo.

Informácie sa nachádzajú na výkonnostnom štítku.

 Varovanie/Upozornenie – bezpečnostné informácie.

 Všeobecné informácie a tipy.

 Informácie týkajúce sa životného prostredia.

Podlieha zmenám bez predchádzajúceho upozornenia.





## BEZPEČNOSTNÉ INFORMÁCIE

Pred inštaláciou a použitím spotrebiča si pozorne prečítajte dodaný návod. Výrobca nie je zodpovedný v prípade, že následkom nesprávnej inštalácie a používania zapríčinite zranenia a škody. Pre prípad budúceho použitia návod vždy odkladajte ku spotrebiču.

### Bezpečnosť detí a zraniteľných osôb

- Tento spotrebič môžu používať deti vo veku od 8 rokov a osoby so zníženými fyzickými, zmyslovými alebo mentálnymi schopnosťami, nedostatkom skúseností a vedomostí, ak im je poskytovaný dozor, alebo ak dostali pokyny týkajúce sa bezpečného používania spotrebiča a porozumeli súvisiacim nebezpečenstvám.
- Nedovoľte deťom hrať sa so spotrebičom.
- Všetky obaly udržiavajte mimo dosah detí.
- Čistenie a používateľskú údržbu nesmú vykonávať deti bez dozoru.

### Všeobecná bezpečnosť

- Spotrebič je určený na používanie v domácnostiach a podobných priestoroch, ako napríklad:
  - obytné budovy na farmách, kuchynské priestory pre zamestnancov v obchodoch, úradoch a v iných pracovných prostrediach
  - klienti v hoteloch, motelloch, penziónoch a iných typoch zariadení na ubytovanie
- Tento spotrebič používajte len na skladovanie vína.
- Udržiavajte vetracie otvory na skrini spotrebiča alebo konštrukcii vstavaného spotrebiča nezakryté.
- Na urýchlenie odmrazovania nepoužívajte iné mechanické zariadenia alebo prostriedky ako tie, ktoré odporúča výrobca.
- Nepoškodte chladiaci okruh.
- V spotrebiči vo vnútri priehradok na uchovávanie potravín nepoužívajte elektrické spotrebiče, ak ich neodporúča výrobca.
- Na čistenie spotrebiča nepoužívajte vodný postrekovač a paru.
- Spotrebič čistíte navlhčenou mäkkou handričkou. Používajte len neutrálne čistiace prostriedky. Nepoužívajte abrazívne výrobky, brúsne čistiace vankúšiky, rozpúšťadlá alebo kovové predmety.
- V tomto spotrebiči neskladujte výbušné látky, ako napríklad aerosólové nádoby s horľavými pohonnými látkami.

- Ak je poškodený napájací kábel, musí ho vymeniť výrobca, jeho servisný technik alebo osoba s podobnou kvalifikáciou, aby sa predišlo nebezpečným situáciám.

## BEZPEČNOSTNÉ POKYNY

### Inštalácia



#### **VAROVANIE!**

Tento spotrebič môže nainštalovať len kvalifikovaná osoba.

- Odstráňte všetky obaly.
- Neinštalujte ani nepoužívajte poškodený spotrebič.
- Dodržiavajte inštaláčne pokyny dodané so spotrebičom.
- Pri premiestňovaní spotrebiča buďte vždy opatrní, pretože je ťažký. Vždy noste bezpečnostné rukavice.
- Uistite sa, že okolo spotrebiča môže prúdiť vzduch.
- Pred pripojením spotrebiča do elektrickej siete počkajte aspoň 4 hodiny. Umožní to oleju pretekať späť do kompresora.
- Neinštalujte spotrebič v blízkosti radiátorov alebo varičov, rúr na pečenie alebo varných dosiek.
- Spotrebič je nutné postaviť zadnou stranou k stene.
- Neinštalujte spotrebič na priamom slnečnom svetle.
- Neinštalujte tento spotrebič na miestach, ktoré sú príliš vlhké alebo chladné, ako sú napríklad prístavby, garáže alebo vínne pivnice.
- Spotrebič pri presúvaní zdvihnite za predné okraje, aby ste predišli poškriabaniu podlahy.

### Elektrické zapojenie



#### **VAROVANIE!**

Riziko požiaru a zásahu elektrickým prúdom.

- Spotrebič musí byť uzemnený.
- Všetky elektrické zapojenia by mal vykonať kvalifikovaný elektroinštalatér.
- Uistite sa, že elektrické parametre uvedené na výkonnostnom štítku

súhlasia s parametrami napájacieho zdroja. Ak nesúhlasia, obráťte sa na elektroinštalatéra.

- Vždy používajte správne nainštalovanú zásuvku, odolnú proti nárazom.
- Nepoužívajte viaczásuvkové adaptéry a predlžovacie káble.
- Dávajte pozor, aby ste nepoškodili elektrické komponenty (napr.: sieťovú zástrčku, sieťový kábel, kompresor). Ak potrebujete upraviť elektrické súčasti, obráťte sa na servis alebo elektroinštalatéra.
- Sieťový kábel musí byť pod úrovňou sieťovej zástrčky.
- Sieťovú zástrčku pripojte do sieťovej zásuvky až po dokončení inštalácie. Po inštalácii sa uistite, že máte prístup k sieťovej zástrčke.
- Spotrebič neodpájajte potiahnutím za sieťové káble. Vždy ťahajte za sieťovú zástrčku.

### Používanie



#### **VAROVANIE!**

Riziko poranenia, popálenia, zásahu elektrickým prúdom alebo riziko požiaru.

- Nemeňte technické parametre tohto spotrebiča.
- Do spotrebiča nekladajte elektrické spotrebiče (napr.: zariadenia na výrobu zmrzliny), ak ich neznačil za vhodné výrobca.
- Dávajte pozor, aby ste nepoškodili chladiaci okruh. Obsahuje izobután (R600a) – prírodný plyn s vysokou úrovňou environmentálnej kompatibility. Tento plyn je horľavý.
- Ak sa poškodí chladiaci okruh, uistite sa, že v miestnosti nie sú plamene a zdroje vznietenia. Miestnosť vyvetrajte.
- Nedovoľte, aby sa plastových častí spotrebiča dotýkali horúce predmety.



- Nedávajte nealkoholické nápoje do mraziacej časti. Vytvoril by sa tlak na nádobu s nápojom.
- Neskladujte v spotrebiči horľavý plyn a tekutiny.
- Neukladajte dovnútra spotrebiča horľavé výrobky alebo mokré predmety spolu s horľavými výrobkami, neukladajte ich ani vedľa alebo na spotrebič.
- Nedotýkajte sa kompresora ani kondenzátora. Sú horúce.

### Vnútorne svetlo

- Typ svetelného zdroja použitý v tomto spotrebiči nie je vhodný na osvetlenie miestnosti v domácnosti.

### Starostlivosť a čistenie



#### **VAROVANIE!**

Riziko zranenia alebo poškodenia spotrebiča.

- Pred vykonaním údržby spotrebič vypnite a vyťahnite sieťovú zástrčku zo sieťovej zásuvky.
- Spotrebič obsahuje v chladiacej jednotke uhľovodíky. Vykonať údržbu jednotky a doplnenie náplne môže len kvalifikovaná osoba.
- Pravidelne kontrolujte odtok v spotrebiči a v prípade potreby ho vyčistite. Ak je odtok upchatý, v spodnej časti spotrebiča sa hromadí voda z rozmrazeného ľadu.

### Likvidácia



#### **VAROVANIE!**

Riziko zranenia alebo udusenía.

- Odpojte spotrebič od napájania zo siete.
- Odpojte napájací kábel a vyhodte ho.
- Odnímte veko, aby ste predišli uzavretiu detí a domácich miláčikov vo vnútri spotrebiča.
- Chladiaci okruh a izolačné materiály tohto spotrebiča neobsahujú látky poškodzujúce ozónovú vrstvu.
- Izolačná pena obsahuje horľavý plyn. O správnej likvidácii spotrebiča sa informujte na mestskom alebo obecnom úrade.
- Vysťrihajte sa poškodeniu časti chladiacej jednotky, ktorá je blízko výmenníka tepla.

## POPIS VÝROBKU

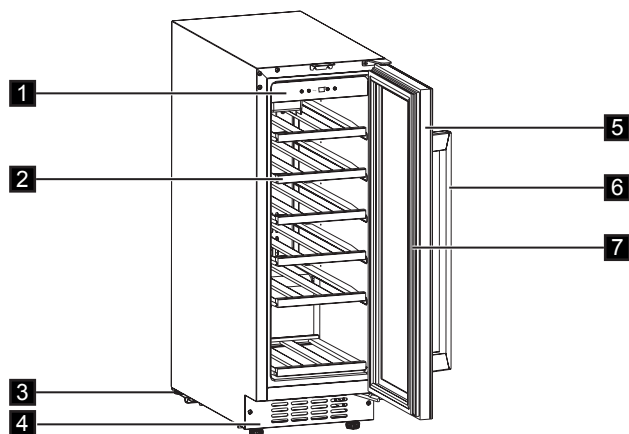

- |                   |                             |
|-------------------|-----------------------------|
| 1. Ovládací panel | 5. Dvierka z tvrdeného skla |
| 2. Police         | 6. Rukoväť                  |
| 3. Nohy           | 7. Tesnenie                 |
| 4. Ozdobný rám    |                             |

## OVLÁDACÍ PANEL

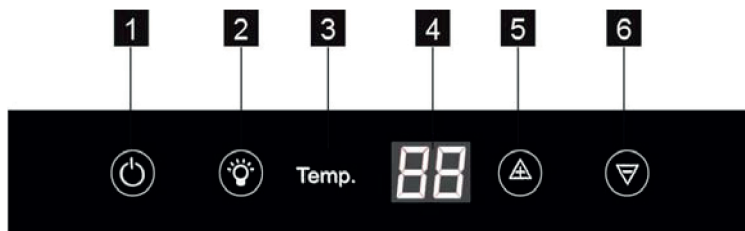

- |                       |                            |
|-----------------------|----------------------------|
| 1. Vypínač            | 4. Displej                 |
| 2. Tlačidlo svetla    | 5. Tlačidlo vyššej teploty |
| 3. Ukazovateľ teploty | 6. Tlačidlo nižšej teploty |



## Zapnutie

Spotrebič zapnite vykonaním nasledovných krokov:

1. Zapojte sieťovú zástrčku do elektrickej zásuvky.
2. Ak je displej vypnutý, stlačte tlačidlo ON/OFF (ZAP/VYP).
3. Na displeji sa zobrazí predvolene nastavená teplota (12 °C).

Ak chcete zvoliť iné nastavenie teploty, pozrite si časť „Regulácia teploty“.



## Vypnutie

Spotrebič vypnite vykonaním nasledovných krokov:

1. Držte tlačidlo ON/OFF (ZAP/VYP) stlačené 5 sekúnd.
2. Displej sa vypne.
3. Spotrebič odpojte od elektrickej energie vytiahnutím sieťovej zástrčky z elektrickej zásuvky.

## Regulácia teploty

Nastavenú teplotu vínnej pivnice môžete upravovať stláčaním regulátorov teploty.

Jedným stlačením tlačidla  alebo  sa nastavenie teploty zvýši alebo zníži o 1 °C. Keď nastavenie teploty dosiahne hornú hranicu 18 °C alebo dolnú hranicu 5 °C, nastavenie teploty sa nebude viac zvyšovať, ani znižovať.



Nepoužívajte čistiace prostriedky alebo brúsne prášky, pretože tie poškodzujú povrch.

# KAŽDODENNÉ POUŽÍVANIE

## Čistenie

Pred prvým použitím spotrebiča umyte jeho vnútro a všetko vnútorné príslušenstvo vlažnou vodou s trochu mydla s neutrálnym pH, aby sa odstránil typický zápach úplne nového výrobku, potom spotrebič riadne osušte.



## PRIESTOR NA USKLADNENIE VÍNA

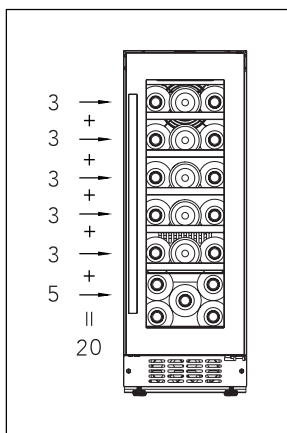

(na 750 ml fľaše vína typu Bordeaux)  
Max.: 20 fliaš

- Štandardné

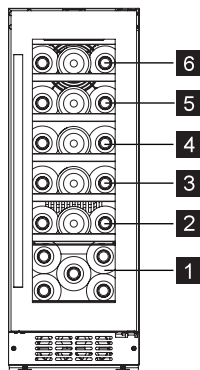

Celé police (plochy 2/3/4/5/6)

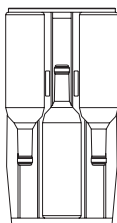

Teplotu je možné nastaviť medzi +5 a +18 °C. To je pre vína ideálne. Skladovacia doba vína závisí od zrenia vína, druhu viniča, obsahu alkoholu a hladiny fruktózy a triesloviny, ktoré víno obsahuje. V čase nákupu skontrolujte, či je víno zrelé, alebo či dozrie časom.

Odporúčaná teplota uchovávania:

- Champagne/Prosecco a šumivé vína +6 až +8 °C
- Biele vína +10 až +12 °C
- Ružové vína +12 až +16 °C
- Červené vína +14 až +18 °C

Na uskladnenie 20 fliaš typu Bordeaux (0,75 cl) uložte po 3 fľaše na plochy 2/3/4/5/6 a 5 fliaš na plochu 1. Uložte ich spôsobom, ktorý je znázornený na obrázku nižšie.

Polovičná polica (plocha 1)

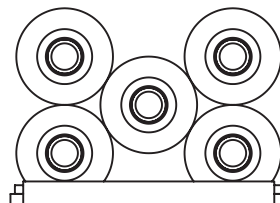



- So zvlhčovacou vaničkou

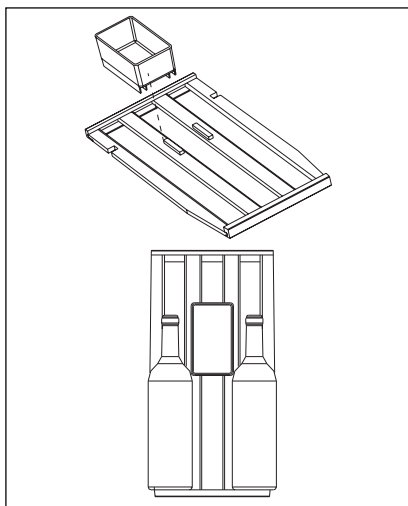

Vo vnútri chladniča vína sa na hornej polici nachádza zvlhčovacia vanička. Naliatím trochy vody do vaničky zabránite príliš nízkej úrovni vlhkosti. Vrchnú policu je možné premiestniť na miesto inej police. Zvlhčovaciu vaničku je možné vybrať. Na hornú policu so zvlhčovacou vaničkou je možné uložiť 2 fľaše a na túto istú policu bez vaničky 3 fľaše.

- Vyberanie políc

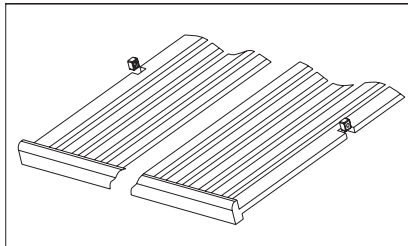

Ak chcete vybrať akúkoľvek policu z koľajničiek, posuňte policu do polohy, v ktorej sa zárez na drevenej polici nachádza presne pod plastovým stĺpikom, potom ju zdvihnite a vyberte.

Pri vrátení police na miesto zopakujte kroky popísané vyššie v opačnom poradí.

## INŠTALÁCIA

### Umiestnenie

Aby sa spotrebič neprehrieval, musí byť okolo neho umožnená primeraná cirkulácia vzduchu. Dostatočnú ventiláciu dosiahnete, keď budete postupovať podľa príslušných pokynov na inštaláciu. Inštalujte spotrebič na miesto, kde okolitá teplota zodpovedá klímatickej triede uvedenej na výkonnostnom štítku spotrebiča:

| Klimatická trieda | Teplota okolia  |
|-------------------|-----------------|
| SN                | +10 °C až +32°C |
| N                 | +16°C až +32°C  |
| ST                | +16°C až +38°C  |
| T                 | +16°C až +43°C  |

### Elektrické zapojenie



#### UPOZORNENIE!

Akékoľvek práce na elektrickom zariadení, ktoré sa vyžadujú pri inštalácii tohto spotrebiča, by mal vykonať kvalifikovaný elektroinštalatér alebo iná kompetentná osoba.



#### VAROVANIE!

Tento spotrebič musí byť uzemnený. Výrobca odmieta akúkoľvek zodpovednosť v prípadoch, keď sa nedodržia tieto bezpečnostné opatrenia.

Ak celkom nerozumiete pokynom na uzemnenie, alebo ak máte pochybnosti o správnosti vykonania uzemnenia, obráťte sa na kvalifikovaného elektroinštalatéra alebo servisného technika.

Pred zapojením do siete sa uistite, či napätie a frekvencia uvedené na výkonnostnom štítku zodpovedajú vašim domácim hodnotám napájania.



#### VAROVANIE!

Odporúčame, aby ste pred pripojením a inštaláciou spotrebiča počkali 4 hodiny, a tak umožnili chladivu pretiecť späť do kompresora.

Spotrebič musí byť uzemnený. Zástrčka na napájacom kábli obsahuje kontakt, ktorý slúži na tento účel. Ak domáca elektrická zásuvka nie je uzemnená, pripojte spotrebič k samostatnému uzemneniu v súlade s platnými predpismi. Poradte sa s kvalifikovaným elektroinštalatérom.

### Inštalčné rozmery (mm) a požiadavky na ventiláciu

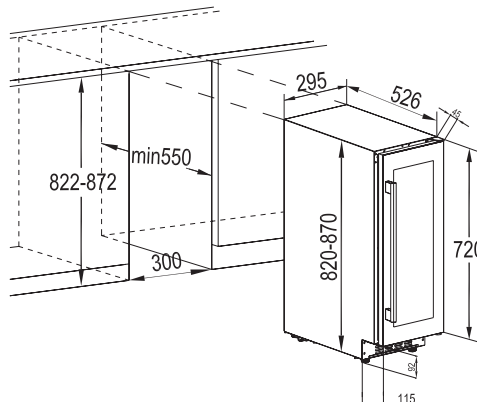





## Montáž hornej konzoly

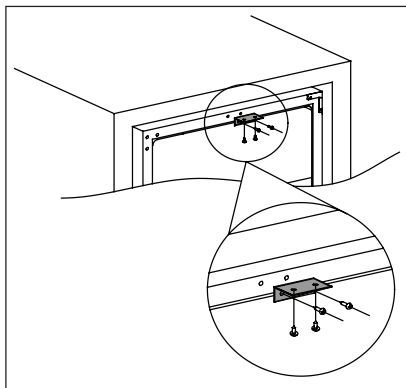

Na montáž hornej konzoly na vrchnú časť chladiča vína použite dve skrutky, potom zatlačte chladič vína do skrine a dvoma skrutkami upevnite hornú konzolu na skriňu. Pozrite nákres nižšie.

## Vyrovnanie

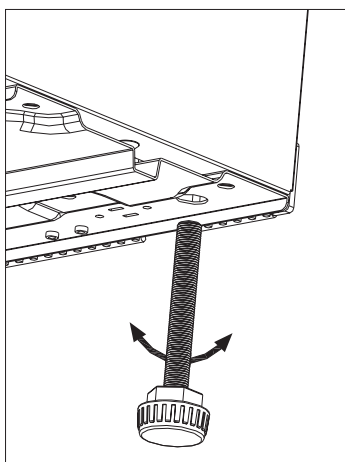

Pri uložení spotrebiča na miesto sa uistite, že stojí vodorovne. To možno dosiahnuť dvoma nastaviteľnými nožičkami na spodnej časti vpredu.

## Obojstrannosť dverí

Strana, na ktorej sa dvere otvárajú, sa dá zmeniť z pravej (ako sa dodáva) na ľavú.



### **VAROVANIE!**

Pred vykonaním akýchkoľvek operácií vyťahnite zástrčku z elektrickej zásuvky.



Pred vykonaním akýchkoľvek operácií sa ubezpečte, že spotrebič je prázdny. Ak nie je, premiestnite všetok tovar na miesto so správnou teplotou, z dôvodu riadneho uskladnenia potravín.



### **UPOZORNENIE!**

Ak chcete vykonať nasledujúce činnosti, odporúčame, aby ste tak urobili spolu s ďalšou osobou, ktorá môže počas daných činností pevne držať dvere spotrebiča.



Ak to miesto inštalácie vyžaduje.  
Nástroje, ktoré budete potrebovať:

1. Krížový skrutkovač
2. Nôž na tmel alebo skrutkovač s tenkou čepeľou

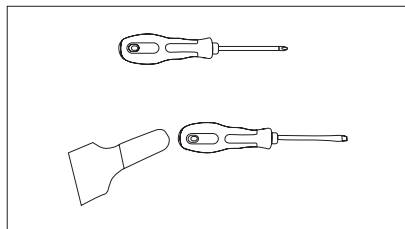

Predtým ako položíte chladíč vína na zadnú stenu, aby ste získali prístup k základni, mali by ste ho položiť na obal z mäkkej peny alebo na podobný materiál, aby sa nepoškodili chladiace trubice na zadnej strane chladíča vína.

3. Chladíč vína postavte, otvorte na ňom dvere, vyberte police a zatvorte ho (aby sa zabránilo poškodeniu políc).
4. Odoberte spodný pánt odskrutkovaním štyroch uzamykacích skrutiek. Dbajte na to, aby ste po vybratí skrutiek pevne držali sklenené dvere.

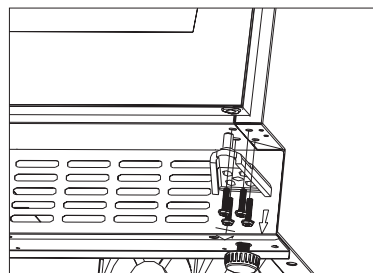

5. Opatrne odnímate horné dvere a položte ich na povrch, ktorý nezanechá škrabance, hornou stranou navrch, aby ste predišli nebezpečenstvu ich poškodenia.

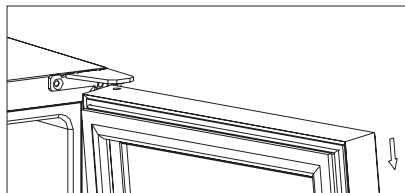

**POZNÁMKA:** Pri odnímaní dverí dávajte pozor na podložky, medzi stredovým pántom a spodnou časťou dverí mraziaka, ktoré môžu priľnúť k dverám. Nestraťte ich.

6. Odskrutkujte horný pánt v pravom hornom rohu chladíča vína a potom nožom na tmel alebo skrutkovačom s tenkou čepeľou vypáčte kryt otvoru na skrutku, ktorý sa nachádza v ľavom rohu chladíča vína, znovu zakryte otvory na skrutky na pravej strane.

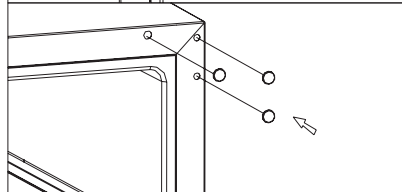
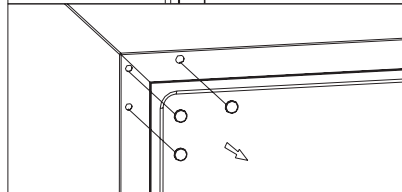
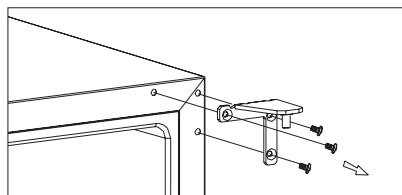

7. Priskrutkujte náhradný ľavý horný pánt (nachádzajúci sa v kovani) k ľavému hornému rohu chladíča vína a bezpečne utiahnite.

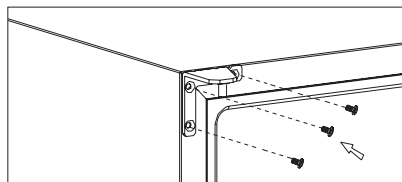

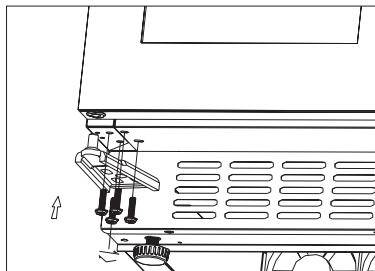

8. Otočte dvere o 180° a premiestnite ich na určenú polohu. Potom priskrutkujte spodnú zostavu pántov na určené miesto na ľavej strane a po narovnaní dverí do vodorovnej polohy utiahnite.

**UPOZORNENIE!**

Spotrebič dajte naspäť do správnej polohy a vyrovnejte, počkajte aspoň štyri hodiny a zapojte do elektrickej zásuvky.

## STAROSTLIVOSŤ A ÚDRŽBA

**UPOZORNENIE!**

Pred vykonávaním akýchkoľvek údržbárskych činností spotrebič vytiahnite zo zásuvky.



Tento spotrebič obsahuje v chladiacej jednotke uhľovodíky. Údržbu a doplnenie náplne môžu teda vykonať len oprávnení technici.

- Umyte vonkajšie plochy chladiča teplou vodou s jemným tekutým čistiacim prostriedkom.
- Pravidelne kontrolujte tesnenia dverí a dočista ich poutierajte, aby ste zabezpečili, že budú čisté, a nebudú obsahovať úlomky.
- Opláchnite a riadne vysušte.



Dajte pozor, aby ste nepoškodili chladiaci systém.

### Pravidelné čistenie

Zariadenie je nutné pravidelne čistiť:



Neťahajte, nepremiestňujte, ani nepoškodte žiadne trubice alebo káble vnútri skrine. Nikdy na čistenie vnútra nepoužívajte čistiace prostriedky, brúsne prášky, silno parfémované čistiace výrobky alebo voskové politúry, pretože poškodzujú povrch a zanechávajú silný zápach.

- Umyte vnútorné plochy roztokom teplej vody a jedlej sódy. Roztok by sa mal skladať z približne 2 polievkových lyžíc jedlej sódy a 1,13 l vody.
- Vyšmýkajte prebytočnú vodu zo špongie alebo handričky, keď čistíte oblasť ovládacích prvkov alebo akékoľvek elektrické časti.

Po očistení zariadenie zapnite do elektrickej siete.

### Výmena žiarovky

**VAROVANIE!**

Varovanie! Ak je kontrolka LED chybná, NEVYMIENAJTE JU SAMI. Ak kontrolku LED vymieňa osoba, ktorá nemá na to kvalifikáciu, hrozí nebezpečenstvo poranenia a môžu nastať vážne poruchy.

Aby sa predišlo akýmkoľvek škodám, kontrolku LED musí vymeniť odborník. Spojte sa s miestnym servisným strediskom.

## Doby nečinnosti

Keď sa spotrebič nepoužíva dlhú dobu, vykonajte nasledovné bezpečnostné opatrenia:

- **odpojte spotrebič od prívodu elektrického prúdu.**
- vyberte všetky veci.
- vyčistite spotrebič so všetkým príslušenstvom.
- nechajte dvere otvorené, aby sa zabránilo vzniku nepríjemných zápachov.



Vínna pivnica by mala byť umiestnená v najchladnejšej časti miestnosti, mimo spotrebičov vytvárajúcich teplo a mimo priameho slnečného svetla.

## Výpadok prúdu

Väčšina výpadkov prúdu sa opraví do niekoľkých hodín a nemala by ovplyvniť teplotu vo vašom spotrebiči, ak minimalizujete počet otvorení dverí. Ak bude prúd vypnutý dlhšiu dobu, potrebujete vykonať náležité kroky na ochranu obsahu spotrebiča.

## RIEŠENIE PROBLÉMOV

Množstvo bežných problémov s vínnou pivnicou môžete ľahko vyriešiť, pričom ušetríte náklady na možný hovor so servisom. Skúste postupovať podľa

návrhov nižšie a uvidíte, či vyriešite problém skôr ako zavoláte servisného technika.

| Problém                             | Možná príčina                                    | Riešenie  |
|-------------------------------------|--|---|
| Vínna pivnica nefunguje.            | Nie je zapnutá do zásuvky.                       | Pripojte spotrebič.   |
|                                     | Spotrebič je vypnutý.                            | ZAPNITE spotrebič.  |
|                                     | Prerušovač prerušil obvod alebo zhorela poisťka. | Zapnite prerušovač obvodu alebo vymeňte poisťku.  |
| Vínna pivnica nie je dost' chladná. | Skontrolujte nastavenie ovládania teploty.       | Skontrolujte nastavenú teplotu.   |
|                                     | Dvere nie sú úplne zatvorené.                    | Posúďte postup nastavenia dverí. (ods. 7.4)   |
|                                     | Tesnenie dverí poriadne netesní.                 | Očistite tesnenie dverí vlhkou špongiou namočenou v čistiacom prostriedku s neutrálnym pH a vode. |



| Problém                          | Možná příčina   | Riešenie  |
|----------------------------------|---|---|
| Kompresor pracuje bez prestania. | Teplota v miestnosti je vyššia ako je bežné.  | Skontrolujte teplotu v miestnosti.  |
|                                  | Dvere sa otvárajú príliš často.   | Nenechávajte dvere otvorené dlhšie ako je potrebné.   |
|                                  | Dvere nie sú úplne zatvorené.   | Overte, či sú dvere úplne zatvorené.  |
|                                  | Tesnenie dverí poriadne netesní.  | Očistite tesnenie dverí vlhkou špongiou namočenou v čistiacom prostriedku s neutrálnym pH a vode. |
| Svetlo nesvieti.                 | Nie je zapnuté do zásuvky.  | Pripojte spotrebič.   |
|                                  | Prerušovač prerušil obvod alebo zhorela poistka.  | Zapnite prerušovač obvodu alebo vymeňte poistku.  |
|                                  | Kontrolka LED sa vypálila.  | Obráťte sa na servis.   |
|                                  | Tlačidlo osvetlenia nefunguje.  | Obráťte sa na servis.   |
| Príliš vibruje.                  | Skontrolujte, či je vína pivnica položená vo vodováhe.                                  | Vyrovajte spotrebič.  |
| Príliš hlučná.                   | Drnčiaci zvuk môže byť spôsobený prietokom chladiva, čo je normálne.                    |   |
|                                  | Sťahovanie a rozťahovanie vnútorných stien môže spôsobovať strieľacie a praskavé zvuky. | Ak zvuky zosilnejú, obráťte sa na servis.   |
|                                  | Vína pivnica nie je položená vo vodováhe.   | Vyrovajte spotrebič.  |
| Dvere sa riadne nezatvárajú.     | Vína pivnica nie je položená vo vodováhe.   | Vyrovajte spotrebič.  |
|                                  | Tesnenie je špinavé.  | Očistite tesnenie dverí vlhkou špongiou namočenou v čistiacom prostriedku s neutrálnym pH a vode. |



# ZVUKY

Počas bežnej prevádzky je možné počuť nejaké zvuky (kompresor, cirkulácia chladiva).

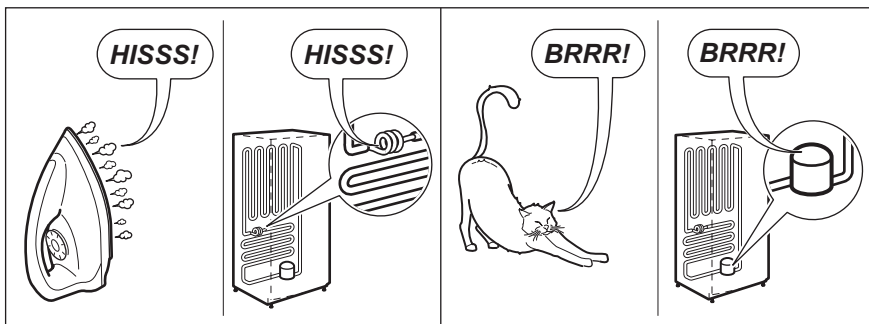
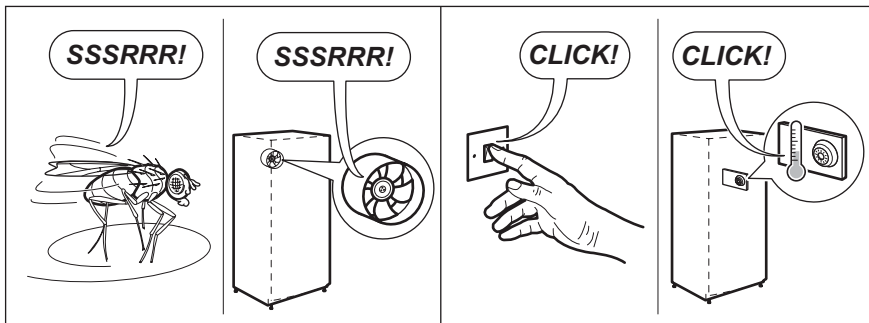
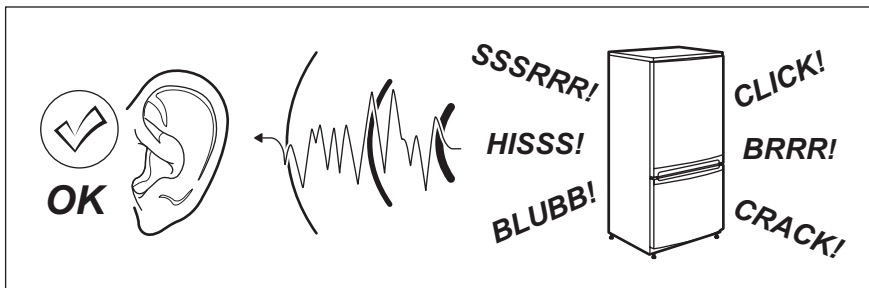

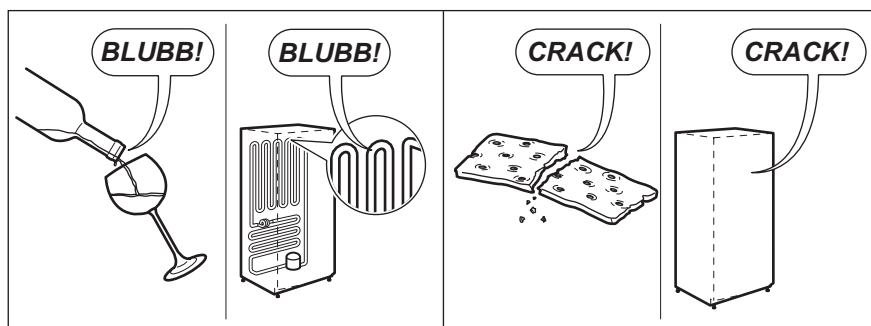

## TECHNICKÉ INFORMÁCIE

### TECHNICKÉ ÚDAJE

| Rozmery výklenku |        |           |
|------------------|--------|-----------|
| Výška            | mm     | 822 – 870 |
| Šírka            | mm     | 300       |
| Hĺbka            | mm     | 550       |
| Napätie          | Voltov | 230 – 240 |
| Frekvencia       | Hz     | 50        |

Technické informácie sa nachádzajú na výkonostnom štítku, na vonkajšej alebo vnútornej strane spotrebiča, a na energetickom štítku.



## STAROSTLIVOSŤ O ŽIVOTNÉ PROSTREDIE



Symbol  na výrobku alebo na jeho balení označuje, že s týmto výrobkom sa nesmie zaobchádzať ako s domovým odpadom. Namiesto toho by sa mal odviezť na príslušné zberné miesto určené na recykláciu elektrických a elektronických zariadení.

Ak zabezpečíte, aby sa tento výrobok zlikvidoval správne, pomôžete predísť potenciálnym negatívnym vplyvom na životné prostredie a ľudské zdravie, ktoré by inak mohla spôsobiť nesprávna manipulácia s odpadom vzniknutým z tohto výrobku.

Podrobnejšie informácie o recyklácii tohto výrobku si vyžiadajte na obecnom zastupiteľstve, od spoločnosti poskytujúcej služby likvidácie domového odpadu alebo v obchode, kde ste kúpili tento výrobok.

### Obalové materiály

Materiály so symbolom  sú recyklovateľné. Balenia likvidujte vyhodením do vhodných zberných kontajnerov určených na recyklačný odpad.







## INNEHÅLL

|                              |     |
|------------------------------|-----|
| SÄKERHETSINFORMATION .....   | 255 |
| SÄKERHETSINSTRUKTIONER ..... | 256 |
| PRODUKTBESKRIVNING .....     | 258 |
| KONTROLLPANEL .....          | 258 |
| DAGLIG ANVÄNDNING .....      | 259 |
| INSTALLATION .....           | 262 |
| SKÖTSEL OCH UNDERHÅLL .....  | 265 |
| FELSÖKNING .....             | 266 |
| LJUD .....                   | 268 |
| TEKNISK INFORMATION .....    | 269 |
| MILJÖ .....                  | 270 |

## FÖR PERFEKT RESULTAT

Tack för att du valt denna produkt från Electrolux. Vi har skapat den för att ge dig en utmärkt prestanda i många år, med innovativ teknik som hjälper till att göra livet enklare med funktioner som du kanske inte hittar på vanliga produkter. Ta några minuter och läs igenom för att få ut det bästa av den.

### Besök vår webbplats för att:



Få användningsråd, broschyrer, felsökningshjälp och serviceinformation:  
**[www.electrolux.com](http://www.electrolux.com)**



Registrera din produkt för bättre service:  
**[www.electrolux.com/productregistration](http://www.electrolux.com/productregistration)**



Köpa tillbehör, förbrukningsvaror och originalreservdelar till din produkt:  
**[www.electrolux.com/shop](http://www.electrolux.com/shop)**

## KUNDTJÄNST OCH SERVICE

Vi rekommenderar att originalreservdelar används.

När du kontaktar serviceavdelningen se till att ha följande uppgifter till hands:

Modell, PNC, serienummer.

Informationen står på typskylten.



Varnings-/viktig säkerhetsinformation.



Allmän information och tips.



Miljöinformation.

Med reservation för ändringar.

## SÄKERHETSINFORMATION

Läs noga de bifogade instruktionerna före installation och användning av produkten. Tillverkaren hålls inte ansvarig om en inkorrekt installation och användning orsakar skador på människor och ting. Förvara alltid instruktionerna tillsammans med produkten för framtida bruk.

### Säkerhet för barn och handikappade

- Produkten kan användas av barn från åtta års ålder och personer med nedsatt fysisk, sensorisk och mental förmåga eller som saknar erfarenhet och kunskap, endast om de får tillsyn eller instruktioner om hur man använder produkten på ett säkert sätt och förstår riskerna.
- Låt inte barn leka med produkten.
- Håll allt förpackningsmaterial utom räckhåll för barn.
- Rengöring och användarunderhåll ska inte utföras av barn utan tillsyn.

### Allmän säkerhet

- Produkten är avsedd att användas i hushåll och liknande användningsområden som t.ex.:
  - Bondgårdar, personalkök i butiker, på kontor och andra arbetsmiljöer
  - Av gäster på hotell, motell, bed and breakfast och andra typer av boendemiljöer
- Använd produkten enbart till lagring av vin.
- Se till att ventilationsöppningarna inte blockeras.
- Använd inga mekaniska verktyg eller andra medel för att påskynda avfrostningsprocessen utöver de som rekommenderas av tillverkaren.
- Var noga med att inte skada kylkretsen.
- Använd inga elektriska apparater inne i förvaringsutrymmena såvida de inte är av en typ som rekommenderas av tillverkaren.
- Spruta inte vatten eller ånga på produkten för att rengöra den.
- Rengör produkten med en fuktig, mjuk trasa. Använd bara neutralt rengöringsmedel. Använd inte produkter med slipeffekt, skursvampar, lösningsmedel eller metallföremål.
- Förvara inte explosiva ämnen som t.ex. sprejburkar med lättantändligt bränsle i den här produkten.

- Om nätsladden är skadad måste få den endast bytas av tillverkaren, dennes serviceagent eller av annan kvalificerad person för att undvika fara.

## SÄKERHETSINSTRUKTIONER

### Installation



#### **WARNING!**

Endast en behörig person får installera den här produkten.

- Avlägsna allt förpackningsmaterial.
- Installera eller använd inte en skadad produkt.
- Följ de installationsinstruktioner som följer med produkten.
- Produkten är tung, så var alltid försiktig när du flyttar den. Använd alltid skyddshandskar.
- Se till att luft kan cirkulera i produkten.
- Vänta minst 4 timmar innan du ansluter produkten till eluttaget. Detta för att oljan ska rinna tillbaka i kompressorn.
- Installera inte produkten nära element, spisar, ugnar eller hällar.
- Produktens bakre yta måste ställas mot väggen.
- Installera inte produkten där den står i direkt solljus.
- Montera inte den här produkten i områden som är för fuktiga eller för kalla, som t.ex. byggnadsförråd, garage eller vinkällare.
- När du flyttar produkten, lyft upp den i framkanten för att inte repa golvet.

### Elektrisk anslutning



#### **WARNING!**

Risk för brand och elektriska stötar.

- Produkten måste jordas.
- Alla elektriska anslutningar ska göras av en behörig elektriker.
- Kontrollera att produktens märkdata överensstämmer med din strömkälla. I annat fall, kontakta en elektriker.

- Använd alltid ett korrekt installerat, stötsäkert och jordat eluttag.
- Använd inte grenuttag eller förlängningssladdar.
- Kontrollera så att du inte skadar de elektriska komponenterna (t.ex. stickkontakten, nätkabeln, kompressorn). Kontakta service eller en elektriker för att ersätta skadade komponenter.
- Nätkabeln måste vara under stickkontaktens nivå.
- Anslut stickkontakten till eluttaget först vid slutet av installationen. Kontrollera att stickkontakten är åtkomlig efter installationen.
- Dra inte i anslutningssladden för att koppla bort produkten från eluttaget. Ta alltid tag i stickkontakten.

### Användning



#### **WARNING!**

Risk för skador, brännskador eller elstötar.

- Ändra inte produktens specifikationer.
- Ställ inte elektriska produkter (t.ex. glassmaskiner) i produkten om inte tillverkaren uttryckligen säger att det är lämpligt.
- Var försiktig så att du inte skadar kylkretsen. Den innehåller isobutan (R600a), en naturgas som är miljöanpassad i hög grad. Denna gas är lättantändlig.
- Om kylkretsen skadas får inga flammor eller antändningskällor finnas i rummet. Ventilera rummet.
- Låt inte varma föremål vidröra plastdelarna i produkten.
- Lägg inte in läskedrycker i frysen. Detta skapar tryck i dricksflaskan.
- Förvara inte brandfarliga gaser eller vätskor i produkten.

- Placera inga lättantändliga produkter eller föremål som är fuktiga med lättantändliga produkter i, nära eller på tvättmaskinen.
- Vidrör inte kompressorn eller kondensorn. De är heta.

### Inre belysning

- Lamptypen i den här produkten är inte lämplig som rumsbelysning

### Underhåll och rengöring



#### **WARNING!**

Risk för personskador och skador på produkten föreligger.

- Stäng av produkten och koppla bort den från eluttaget före underhåll.
- Kylenheten i denna produkt innehåller kolväten. Endast en behörig person får utföra underhåll och fylla kylapparaten.
- Undersök regelbundet tömningskanalen i kylan och rengör den vid behov. Om tömningskanalen täpps igen kommer avfrostat vatten att samlas på produktens botten.

### Kassering



#### **WARNING!**

Risk för kvävning eller skador.

- Koppla loss produkten från eluttaget.
- Klipp av strömkabeln och kassera den.
- Ta bort locket för att hindra att barn eller djur stängs inuti produkten.
- Kylkretsen och isoleringsmaterialet i den här produkten är "ozonvänliga".
- Isoleringsmaterialet innehåller brandfarlig gas. Kontakta kommunen för information om hur produkten kasseras korrekt.
- Orsaka inte skada på den delen av kylanheten som är nära värmeväxlaren.



## PRODUKTBESKRIVNING

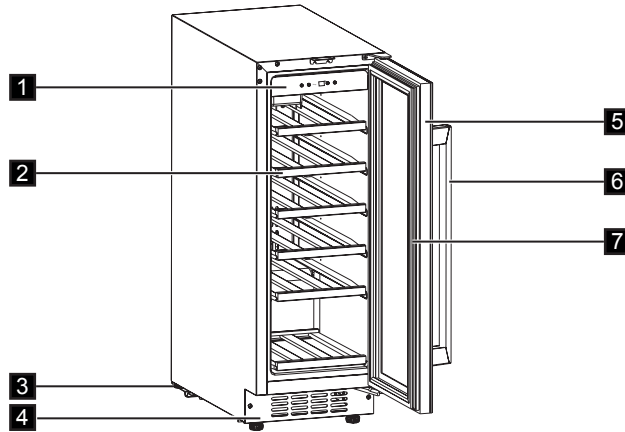

- 1. Kontrollpanel
- 2. Hyllor
- 3. Ben
- 4. Dekorativ ram

- 5. Härdad glasdörr
- 6. Handtag
- 7. Packning

## KONTROLLPANEL

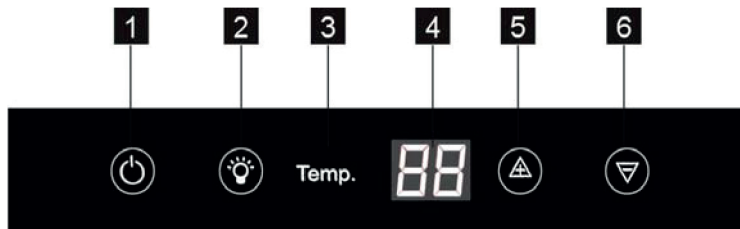

- 1. Brytare
- 2. Ljusknapp
- 3. Temperaturdisplay

- 4. Display
- 5. Knapp för att höja temperaturen
- 6. Knapp för att sänka temperaturen



## Slå på

Gör på följande sätt för att slå på produkten:

1. Sätt i stickkontakten i eluttaget.
2. Tryck på PÅ/AV-knappen om displayen inte är tänd.
3. Standardtemperaturen visas på displayen (12 °C).

Se avsnittet "Temperaturreglering" om du vill välja en annan temperatur.



## Stänga av

Gör på följande sätt för att stänga av produkten:

1. Håll knappen PÅ/AV intryckt i 5 sekunder.
2. Displayen stängs av.
3. Dra ut stickkontakten ur eluttaget för att koppla från produkten från strömkällan.

## Temperaturreglering

Den inställda temperaturen för vinkylan kan justeras genom att man trycker på temperaturreglagen.

Varje tryckning på  eller -knappen gör att temperaturinställningen ökar eller minskar med 1 °C. När temperaturinställningen når den övre gränsen på 18 °C och den undre gränsen på 5 °C, kommer temperaturinställningen inte att öka respektive minska.



Använd inga starka rengöringsmedel eller skurpulver eftersom sådana produkter skadar ytfinishen.

# DAGLIG ANVÄNDNING

## Rengöring

Innan du använder produkten första gången, rengör dess insida och alla invändiga tillbehör med ljummet vatten och en liten mängd neutral såpa för att ta bort den typiska lukten hos nya produkter. Eftertorka sedan noga.



## VINFÖRVARING

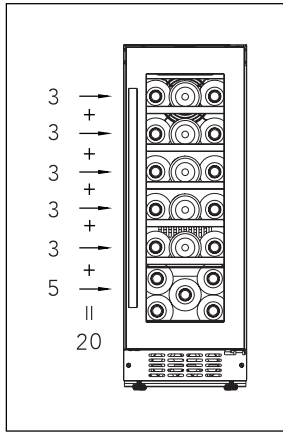

(för 750 ml Bordeaux-flaskor)  
Max: 20 flaskor

- Standard

Temperaturen kan justeras till mellan +5 och + 18 °C. Det idealiska för viner. Lagringstiden för viner beror på ålder, typen av vindruvor, alkoholhalt och innehåll av fruktos och tannin. Vid köpet, kontrollera om vinet redan är lagrat eller om det kommer att förbättras med tiden.

Rekommenderad lagringstemperatur:

- Champagne/Prosecco och mousserande vin +6 till +8 °C
- Vita viner +10 till +12 °C
- Roséviner +12 till +16 °C
- Röda viner +14 till +18 °C

För att lagra upp till 20 bordeauxflaskor (0,75 cl), placera 3 flaskor på nivå 2/3/4/5/6 och 5 flaskor på nivå 1.

Placera såsom visas på bilderna nedan.

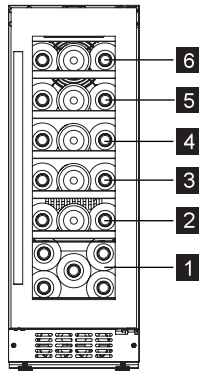

Halv hylla (nivå 1)

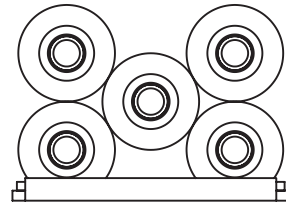

Fulla hyllor (nivå 2/3/4/5/6)

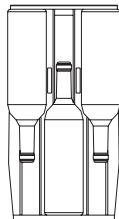





- Med vattenbehållare

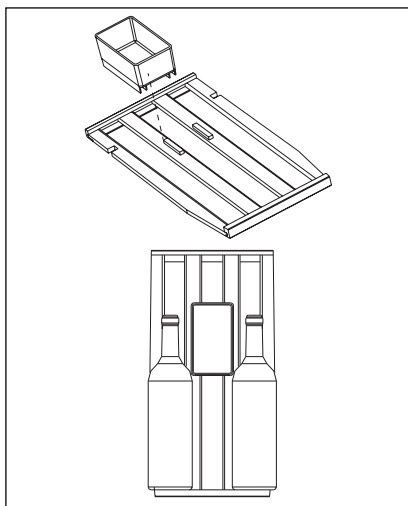

På översta hyllan inuti vinkylen finns en vattenbehållare. Häll lite vatten i den för att förhindra att luftfuktigheten blir för låg. Den översta hyllan kan byta plats med de andra hyllorna. Vattenbehållaren kan tas bort. På översta hyllan med vattenbehållaren finns det plats för 2 flaskor och utan vattenbehållaren finns det plats för 3 flaskor

- Ta bort hyllor

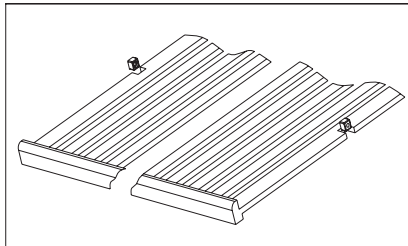

För att ta bort någon av hyllorna, flytta hyllan till den position där skåran i trähyllan är exakt under plastdelen och lyft den sedan uppåt och utåt.

För att sätta tillbaka hyllan, upprepa stegen ovan i omvänd ordning.



## INSTALLATION

### Placering

Tillräcklig luftcirkulation måste säkerställas runt produkten för att förhindra överhettning. För att erhålla tillräcklig ventilation, följ instruktionerna som är relevanta för installationen. Installera produkten på en plats där omgivningstemperaturen motsvarar den klimatklass som anges på typskylten.

| Klimatklass | Omgivningstemperatur |
|-------------|----------------------|
| SN          | +10 °C till +32 °C   |
| N           | +16 °C till +32 °C   |
| ST          | +16 °C till +38 °C   |
| T           | +16 °C till +43 °C   |

### Elektrisk anslutning



#### WARNING!

Allt arbete avseende elektricitet som krävs för att installera denna produkt ska utföras av en behörig elektriker.



#### WARNING!

Denna produkt måste vara ansluten till ett jordat eluttag. Tillverkaren accepterar inget ansvar om dessa säkerhetsanvisningar inte följs.

Konsultera en behörig elektriker eller servicetekniker om jordningens instruktioner inte är helt tydliga, eller om tvivel råder om huruvida produkten är ordentligt jordad. Kontrollera att nätspänningen och nätfrekvensen överensstämmer med hushållsapparaternas märkdata som anges på typskylten före anslutning till ett eluttag.



#### WARNING!

Vi rekommenderar att du väntar 4 timmar innan du ansluter och installerar produkten för att tillåta kylmediet att strömma tillbaka in i kompressorn.

Produkten måste vara jordad. Nätkabelns stickkontakt är försedd med en kontakt för detta ändamål. Om nätspänningsmatningen inte är jordad, anslut produkten till en separat jord enligt gällande bestämmelser. Kontakta en behörig elektriker.

### Installationsmått (mm) och ventilationskrav

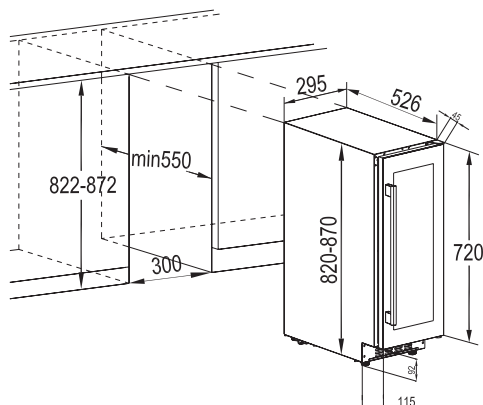



## Installera det övre fästet

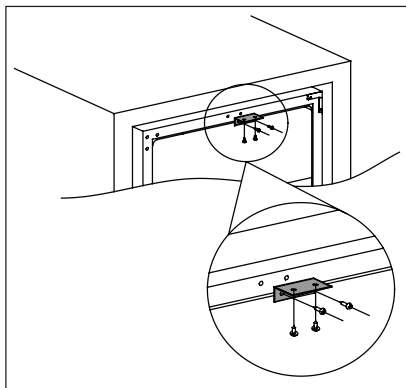

Använd två skruvar för att installera det övre fästet på toppen av vinkylen, för sedan in vinkylen i skåpet och använd två skruvar för att fixera det övre fästet på skåpet. Se bild nedan för referens.

## Nivåreglering

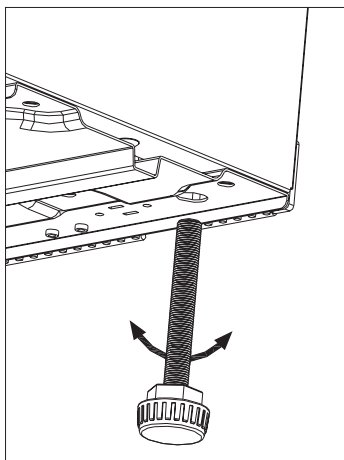

Se till att hushållsapparaten står i våg där den installeras. Det sker med de två justerbara fötterna på framsidans nedre del.

## Omhängning av lucka

Vid leverans öppnas dörren från höger sida, men den kan hängas om till vänster sida.



### **WARNING!**

Dra ur stickkontakten från eluttaget innan du påbörjar arbetet.



Kontrollera att produkten är tom innan du ställer in en funktion. Om inte, flytta alla varor till rätt temperatur för korrekt livsmedelsförvaring.



### **WARNING!**

Vi rekommenderar att du ber någon om hjälp med att hålla ett fast grepp om dörrarna under arbetets gång.



Om så krävs på installationsplatsen.  
Verktyg som behövs:

1. Korsformad skruvmejsel
2. Spatel eller tunn skruvmejsel

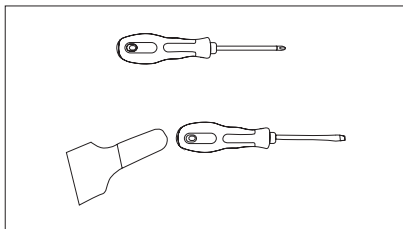

Innan du börjar lägger du vinkylen på dess baksida för att komma åt basen. Den bör placeras på det mjuka förpackningsmaterialet eller liknande material för att kylsystemet på baksidan skall skyddas.

3. Ställ vinkylen upp, öppna den dörren och ta bort hyllorna i dörren och stäng den (så att inte hyllorna skadas).
4. Ta bort det nedre gångjärnet genom att skruva loss de fyra skruvarna. Var försiktig och håll ordentligt i glasdörren när skruvarna är borttagna.

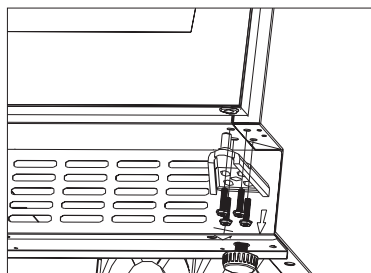

5. Ta försiktigt bort den övre dörren och lägg den på en repfri yta med utsidan uppåt för att förhindra skada.

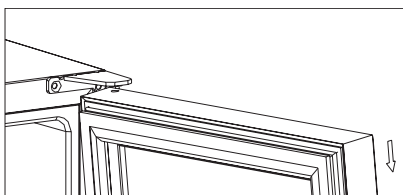

OBS! När du tar bort dörren, håll reda på brickan/brickorna mellan det mellersta gångjärnet och den nedre delen av frysens dörr. Dessa kan lätt fastna på dörren. Tappa inte bort den/dem.

6. Skruva loss det övre gångjärnet i det övre högra hörnet av vinkylen och ta sedan en spackel eller tunn skruvmejsel och bänd skruvhålet i vänstra hörnet av vinkylen, täck över skruvhålen på höger sida.

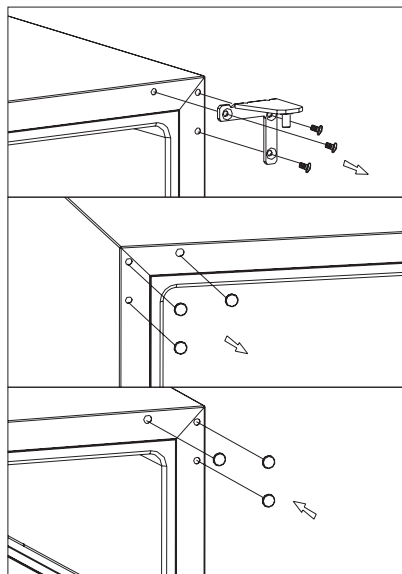

7. Skruva fast det alternativa övre vänstra gångjärnet (ingår i beslagen) till det övre vänstra hörnet av vinkylen och dra åt ordentligt.

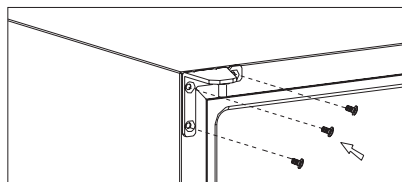

8. Roter dörren 180° och flytta därefter dörren till avsedd plats. Skruva därefter fast det nedre gångjärnet på avsedd plats till vänster och dra åt efter det att dörren är i nivå.

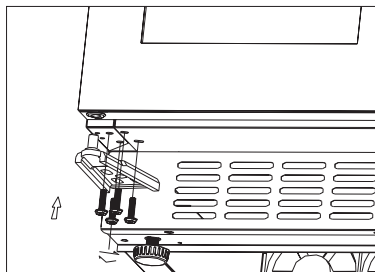
**VARNING!**

Ställ tillbaka produkten på plats, justera in den i väg och vänta sedan minst fyra timmar innan du ansluter den till eluttaget.

## SKÖTSEL OCH UNDERHÅLL

**VARNING!**

Koppla loss produkten från eluttaget innan du utför någon form av underhåll.



Kylenheten i denna produkt innehåller kolväten. Underhåll och påfyllning får därför endast utföras av en auktoriserad servicetekniker.

### Regelbunden rengöring

Utrustningen måste rengöras med jämna mellanrum:



Dra inte i, flytta inte och undvik att skada rörledningarna och kablarna inne i kylskåpet. Använd aldrig skarpa rengöringsmedel, skurpulver, parfymade rengöringsprodukter eller vaxpolermedel för att rengöra kylan/frysen invändigt eftersom sådana produkter skadar ytfinishen och efterlämnar en stark lukt

- Tvätta insidans ytor med varmt vatten och bikarbonatlösning. Lösningen bör bestå av ca 2 matskedar bikarbonat och en liter vatten.

- Vrid ur överblivet vatten ur svampen eller trasan innan du rengör kontroller eller elektriska delar.
- Tvätta vinkylens utsida med varmt vatten och mildt flytande rengöringsmedel.
- Inspektera regelbundet dörrtätningarna och torka dem rena från eventuell smuts.
- Skölj av och torka noggrant.



Var försiktig så att du inte skadar kylsystemet.

Anslut produkten till eluttaget igen efter rengöring

### Byte av glödlampa

**VARNING!**

**VARNING!** Om LED-lampan är trasig SKA DU INTE BYTA DEN SJÄLV. Om LED-lampan byts av en icke kvalificerad person finns risk för skada och fel på produkten.

LED-lampan måste bytas av en expert för att förhindra skada. Kontakta din lokala serviceavdelning.

## Långa uppehåll i användning

När produkten inte har använts under längre perioder ska man beakta följande:

- **koppla loss produkten från eluttaget.**
- ta bort allt i kylan.
- rengör produkten och alla tillbehör.
- låt dörren stå på glänt så att inte dålig lukt bildas.



Vinkylan ska placeras i rummets svalaste del på avstånd från apparater som producerar värme och inte i direkt solljus.

## Elvabrott

De flesta strömavbrott åtgärdas inom några få timmar, och bör inte påverka temperaturen i din enhet om du minimerar antalet gånger som dörren öppnas. Om strömmen kommer att vara borta under en längre tidsperiod behöver du vidta åtgärder för att skydda innehållet.

## FELSÖKNING

Du kan själv lösa de vanligaste felen, vilket besparar dig kostnaden för ett servicebesök. Försök med förslagen

nedan för att se om du kan lösa problemet innan du ringer service.

| Problem                            | Möjlig orsak   | Åtgärd  |
|------------------------------------|--|---|
| Vinkylan fungerar inte.            | Ej inkopplad.  | Sätt in stickkontakten i eluttaget.   |
|                                    | Produkten är avstängd.                                 | Sätt på produkten.  |
|                                    | Jordfelsbrytaren har utlöst eller en säkring har gått. | Tryck på brytaren eller byt säkringen.  |
| Vinkylan är inte tillräckligt kall | Kontrollera temperaturens inställning.                 | Verifiera den inställda temperaturen.   |
|                                    | Dörren är inte ordentligt stängd.                      | Kontrollera injusteringen av dörren. (par. 7.4)                                 |
|                                    | Dörrens tätning sluter inte ordentligt.                | Rengör dörrens tätning med en fuktig trasa och mild rengöringsmedel och vatten. |

| Problem                            | Möjlig orsak   | Åtgärd  |
|------------------------------------|--|---|
| Kompressorn arbetar utan uppehåll. | Rumstemperaturen är högre än normalt.  | Kontrollera rumstemperaturen.   |
|                                    | Dörren öppnas för ofta.  | Håll inte dörren öppen längre än nödvändigt.  |
|                                    | Dörren är inte ordentligt stängd.  | Kontrollera att dörren är ordentligt stängd.  |
|                                    | Dörrens tätning sluter inte ordentligt.  | Kontrollera tätningens skick och rengör den med en fuktig trasa med mildt rengöringsmedel och vatten. |
| Belysningen fungerar inte.         | Ej inkopplad.  | Sätt in stickkontakten i eluttaget.   |
|                                    | Jordfelsbrytaren har utlöst eller en säkring har gått.   | Tryck på brytaren eller byt säkring.  |
|                                    | LED-lampan är trasig.  | Kontakta service.   |
|                                    | Ljusknappen fungerar inte.   | Kontakta service.   |
| För mycket vibration.              | Kontrollera att vinkylan är i nivå.  | Justera in den i nivå.  |
| För mycket ljud.                   | Det rasslande ljudet kan komma från kylmedlets flöde, och är helt normalt.                         |   |
|                                    | Sammandragning och utvidgning av insidans väggar kan ge upphov till smällande och knastrande ljud. | Om ljudet blir värre, kontakta service.   |
|                                    | Vinkylan står inte i nivå.   | Justera in den i nivå.  |
| Dörren går inte att stänga.        | Vinkylan står inte i nivå.   | Justera in den i nivå.  |
|                                    | Tätningen är smutsig.  | Rengör dörrens tätning med en fuktig trasa och mildt rengöringsmedel och vatten.                      |



# LJUD

Vissa ljud hörs under normal användning (kompressor, cirkulation av köldmedel).

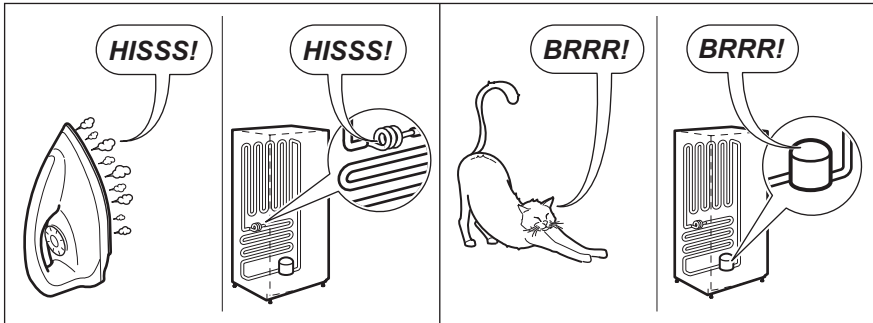
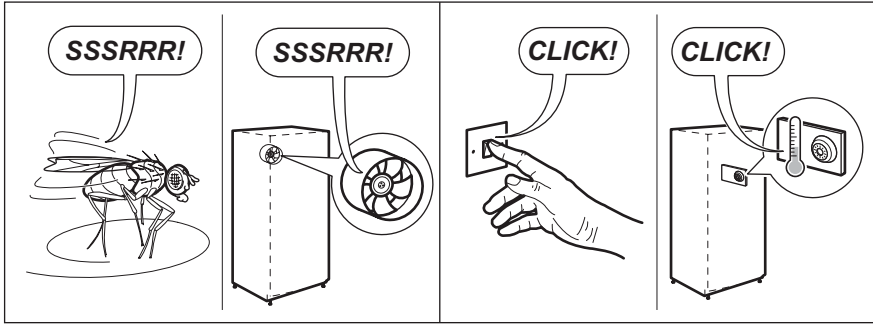
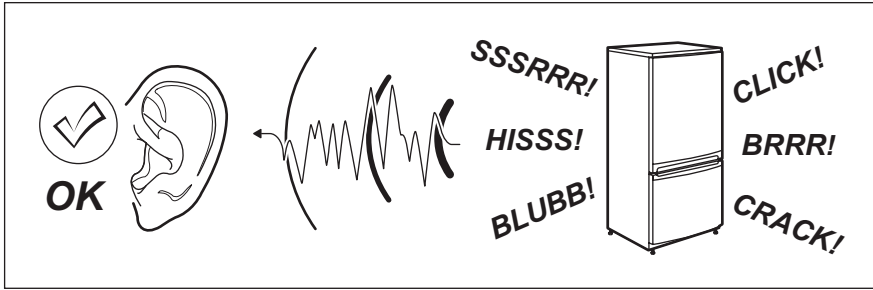



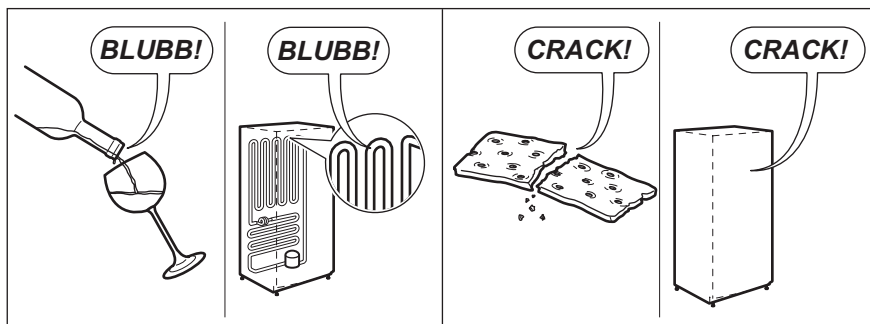

## TEKNISK INFORMATION

### TEKNISKA DATA

| Inbyggnadsmått |      |           |
|----------------|------|-----------|
| Höjd           | mm   | 822-870   |
| Bredd          | mm   | 300       |
| Djup           | mm   | 550       |
| Nätspänning    | Volt | 230 - 240 |
| Frekvens       | Hz   | 50        |

Teknisk information finns på typskylten som sitter på insidan eller utsidan av produkten och på energietiketten.



## MILJÖ



Symbolen  på produkten eller på förpackningen visar att produkten inte får kasseras som hushållsavfall. Den skall i stället lämnas in på en lämplig uppsamlingsplats för återvinning av elektrisk och elektronisk utrustning.

Genom att säkerställa en korrekt kassering av denna produkt bidrar du till att förhindra potentiella, negativa konsekvenser för vår miljö och vår hälsa, som annars kan bli följderna om produkten inte hanteras på rätt sätt.

För mer information om återvinning av denna produkt kontaktar du de lokala myndigheterna, ortens sophanteringstjänst eller butiken där produkten köptes.

### Förpackningsmaterial

Material märkta med symbolen  kan återvinnas. Kassera förpackningsmaterialen i lämpliga uppsamlingsbehållare för återvinning.





SVENSKA 271





**electrolux.com/shop**



**CE**

