

SCARLETT™

SC-MC410S14

WHITE EDITION

**INSTRUCTION MANUAL
РУКОВОДСТВО ПО ЭКСПЛУАТАЦИИ
ІНСТРУКЦІЯ З ЕКСПЛУАТАЦІЇ
ЖАБДЫҚ НҰСҚАУЫ**

- 4 GB Multicooker
- 6 RUS Мультиварка
- 8 UA Мультиварка
- 10 KZ Көп тағамдық қасқан
- 12 EST Riisikeetja
- 14 LV Multivâres ieric
- 16 LT Multifunkcinis
- 18 H Multifunkciós főzőgép



www.scarlett.ru



EAC

GB DESCRIPTION

1. Hinged Lid
2. Steam Outlet
3. Lid Open Button
4. Control Panel
5. Handle
6. Case
7. Power Cable Socket
8. Power Cord
9. Wire Rack
10. Measuring Cup
11. Ladle
12. Spoon
13. Bowl

UA ОПИС

1. Відкидна кришка
2. Отвір для виходу пари
3. Кнопка відчинення кришки
4. Панель управління
5. Ручка
6. Корпус
7. Роз'єм для кабелю живлення
8. Кабель живлення
9. Решітка пароварки
10. Мірна склянка
11. Половник
12. Ложка
13. Чаша

EST KIRJELDUS

1. Liigendkaas
2. Auru väljaviik
3. Kaane avamisnupp
4. Juhtpaneel
5. Käepide
6. Korpus
7. Toitejuhtme pesa
8. Toitejuhe
9. Traatraam
10. Mõõtetass
11. Kulp
12. Lusikas
13. Kauss

LT APRAŠYMAS

1. Atlenkiamasis dangtis
2. Garų išėjimo anga
3. Dangčio atidarymo mygtukas
4. Valdymo pultas
5. Rankenėlė
6. Korpusas
7. Išėma maitinimo laidui
8. Maitinimo laidas
9. Garų puodo grotelės
10. Matuoklė
11. Samtelis
12. Šaukštelis
13. Indas

RUS УСТРОЙСТВО ИЗДЕЛИЯ

1. Откидная крышка
2. Клапан для выхода пара
3. Кнопка открытия крышки
4. Панель управления
5. Ручка
6. Корпус
7. Разъем для шнура питания
8. Шнур питания
9. Решетка пароварки
10. Мерный стаканчик
11. Половник
12. Ложка
13. Чаша

KZ СИПАТТАМА

1. Көтермелі қақпақ
2. Бу шығатын саңылау
3. Қақпақты ашатын түймешік
4. Басқару панелі
5. Тұтқа
6. Корпус
7. Қуат сымына арналған ағытпа
8. Қуат сымы
9. Бу қасқанның торы
10. Өлшер стақан
11. Ожау
12. Қасық
13. Шара

LV APRAKSTS

1. Paceļams vāks
2. Tvaika izvadīšanas atvere
3. Vāka atvēršanas poga
4. Vadības panelis
5. Rokturis
6. Korpus
7. Barošanas vada spraudnis
8. Barošanas vads
9. Tvaicēšanas režģis
10. Mērglāze
11. Smeļamkauss
12. Karote
13. Trauks

H LEÍRÁS

1. Lehajtható fedél
2. Párákieresztő nyílás
3. Fedélnyitó gomb
4. Vezérlőpad
5. Fogantyú
6. Készüléktest
7. Vezeték-csatlakozó
8. Vezeték
9. Gőzfőzőrács
10. Mérépohár
11. Merítőkánál
12. Kanál
13. Főzőedény

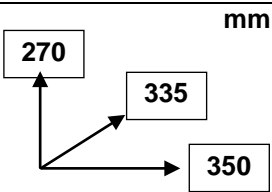
220-240 V~ 50 Hz	700 W	4 L	3/4.8 kg	
------------------	-------	-----	----------	---

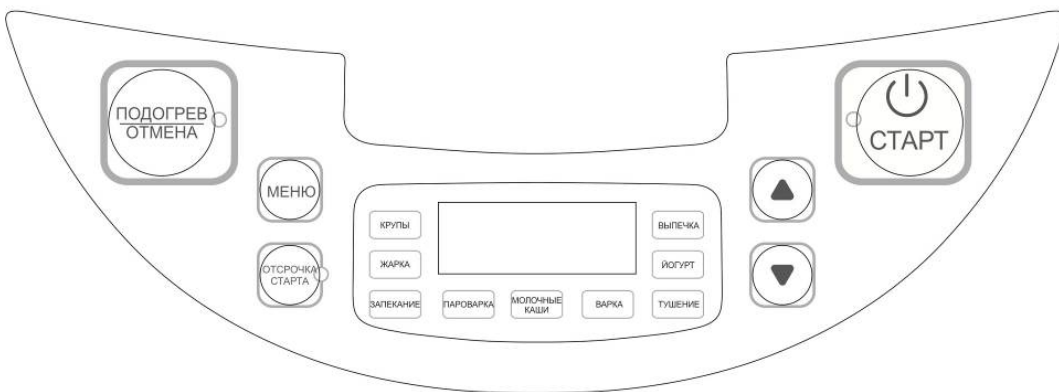
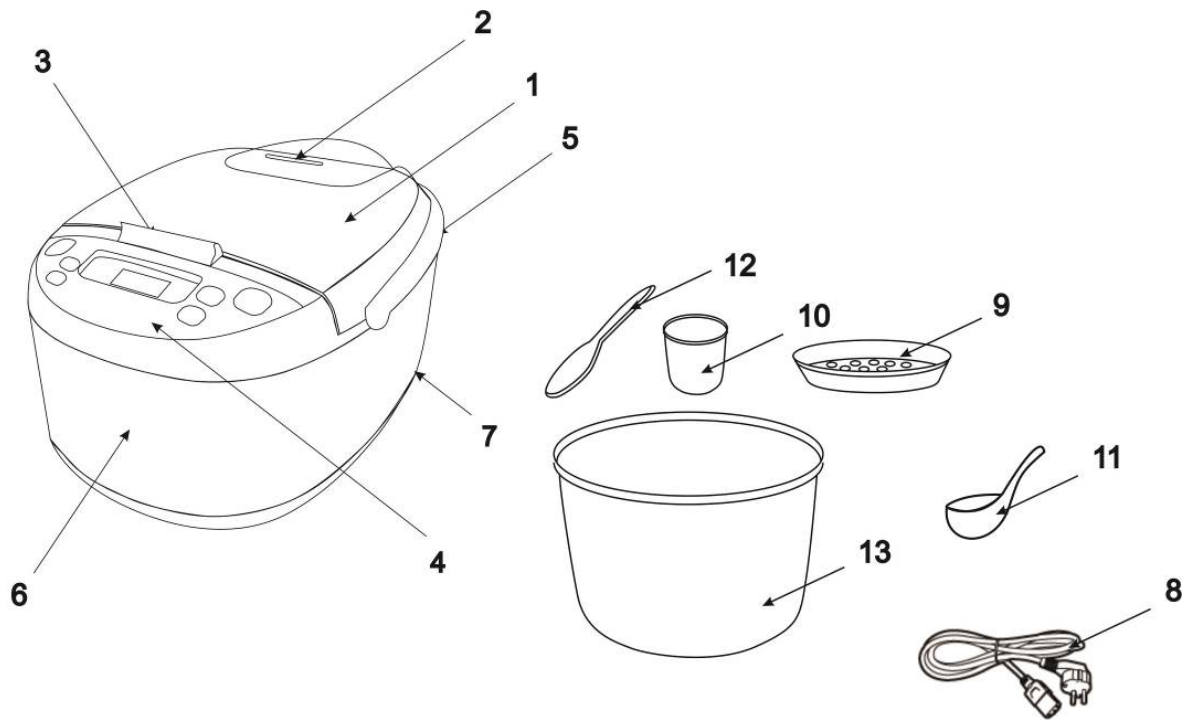

GB INSTRUCTION MANUAL

IMPORTANT SAFEGUARDS

- Incorrect use of the device may damage the device and harm the user.
- Before switching on the appliance for the first time please check if the technical specifications indicated on the unit correspond to the mains parameters.

CAUTION! The plug of the power cord is grounding type and has a wire. Plug the device only into the corresponding grounded sockets.

- Use the device only for household purposes and in accordance with this Operating Manual. The device is not intended for industrial use
- Do not use outside.
- Always unplug the device from the socket before cleaning the device or if You are not using the device.
- The device may not be used by persons (including children) with underdeveloped physical, mental and sensual abilities when these persons do not have the experience or the knowledge or if they are not supervised or guided by a person who is responsible for their safety.
- Children should be supervised at all times and should never play with the device.
- Do not leave switched-on device unattended.
- Do not use the parts which are not included in the package.
- Do not use the device if the power cord or/and the plug are damaged. To avoid danger the damaged cord should be replaced by an authorized service center.
- Do not submerge the device or the power cord in water or other liquids. However, if this happened unplug the device from the socket immediately and before using the device again have qualified specialists check the operability of the device.
- Make sure that the power cord doesn't touch sharp edges and hot surfaces.
- Do not pull the power cord and do not twist or wrap the cord around the device.
- The multicooker is to be used only for cooking food. Never use the multicooker for drying clothes, paper and other items.
- Do not turn the multicooker when the pot is empty.
- Do not use the multicooker without the pot.
- Do not put the foodstuffs on the bottom of the multicooker, always use the pot.
- Do not replace the pot with any other container.
- Do not use metal items which may scratch the pot.
- The inner coating of the pot may initially wear off, therefore be careful when using the pot.
- Follow cooking recipes.
- Do not let water get into the vent holes in order to avoid short circuit.
- If using an extension cord make sure that maximum capacity of the cord corresponds to the capacity of the device.
- Caution! The device becomes hot during operation! If you need to touch the multicooker when it is operating use tacks or cooking gloves.
- Protect Your face and hands from the steam coming out of the valve.
- Do not insert metal and other items into the outlet hole or into any other parts of the device.
- Do not cover the cover of the multicooker with the towels or other items.
- If the product has been exposed to temperatures below 0°C for some time it should be kept at room temperature for at least 2 hours before turning it on.
- The manufacturer reserves the right to introduce minor changes into the product design without prior notice, unless such changes influence significantly the product safety, performance, and functions.

INSTALLATION

- Make sure that there is no packaging material or any other items inside the multicooker.
- Check whether the following remained undamaged during the transportation: the cover; the casing; additional appliances; the removable pot. In case you notice any defects do not turn on the device and contact the salesperson or the service center.
- Place the device on a dry, even and heat-proof surface. Do not place the device close to combustible materials, explosives and self-igniting gases.
- Do not place the device close to a gas or electric stove or any other sources of heat.
- Do not place the device very close to walls or furniture.
- Do not put anything on top of the multicooker. Do not cover the vent holes.
- Do not place the multicooker in a kitchen cabinet. For proper operation the device needs free space for ventilation: at least 20 cm from the top, 10 cm from the back and 5 cm from the sides.
- Before first use wipe the removable pot, the steamer, the measuring cup, the spoon, the inside and the outside surface of the multicooker with a clean wet cloth.
- The inside surface of the pot contains a conventional scale for cereal and water: the scale on the right marks the number of cups for rice, the scale on the left marks liters of water. The maximum amount of cereal to be cooked – 8 cups and 1.5 liters of liquid.

OPERATION

- Before initial use wipe the cooking bowl, the surface of heating element and internal surface of the universal cooker.
- Put water and food in the cooking bowl. DO NOT fill the cooker more than to 3/5 of its capacity. While cooking food products that expand in hot water (rice, dry vegetables) or foam, do not fill the bowl more than to the half of its capacity. At the same time the entire volume of food products and water should not exceed 1/5 of the total bowl capacity.
- Put the bowl inside the outer body of the universal cooker.
- Close the lid until the click is heard.
- Connect the universal cooker to mains.
- The universal cooker provides 9 cooking programs:

	Program	Preset Cooking Time, min	Cooking Time Adjustment Range and increment	Step, min	Temperature	Keep warm, h	Start delay
1	Крупы (cereal)	-	-	-	98-120°C	24	24
2	Жарка (frying)	15	00:15-01:00	1	130-150°C	-	-
3	Запекание (baking)	20	00:10-01:30	1	98-150°C	24	24
4	Пароварка (steam cooker)	30	00:05-01:00	1	98-100°C	24	24
5	Молочные каши (milk porridge)	80	00:20-02:30	1	98-100°C	24	24
6	Варка (boiling)	90	00:20-03:00	1	98-100°C	24	24
7	Тушение (stewing)	25	00:10-01:30	1	98-99°C	24	24
8	Йогурт (yoghurt)	8h	06:00-12:00	10	36-38°C	-	-
9	Выпечка (pastry)	60	00:50-01:20	1	120-130°C	-	-

- Use wire rack for "ПАРОВАРКА" (STEAM COOKER) program. Pour water into the pot, put food products on the rack and place the wire rack into the pot.
- The detailed description of cooking programs and adjustments is given in Recipe Book.

OPERATION

- Press "МЕНЮ" (MENU) button as many times as required to select the respective cooking program. The corresponding indicator lamp located near the program lights up when the program is selected. The preset time of cooking for the selected program will be displayed.
- Use the «▲», «▼» buttons to set cooking time according to the Recipe Book. The cooking time adjustment ranges for each program are given in the table above.
- Press the "СТАРТ" (START) button to begin cooking. The button's LED will light up.
- After completion of the operation the universal cooker automatically switches to warming up mode.

THE "ОТСРОЧКА СТАРТА" (START DELAY) PROGRAM

- This program allows you to start cooking at predefined time.
- Select the required cooking program, using the "МЕНЮ" (MENU) button, as described above.
- To adjust this program, press the "ОТСРОЧКА СТАРТА" (START DELAY) button and set the desired start delay time using «▲», «▼» buttons. The display will show the time after which the program should stop.
- To begin operation press the "СТАРТ" (START) button.
- This program applies to all programs except «ЖАРКА» (FRYING), «ЙОГУРТ» (YOGHURT), «ВЫПЕЧКА» (PASTRY).

THE "ПОДОГРЕВ/ ОТМЕНА" (KEEP WARM/ OFF) FUNCTION

- If needed, press the "ПОДОГРЕВ/ ОТМЕНА" (KEEP WARM/ OFF) button to suspend the cooking process.
- The preheat function operates in automatic mode and starts only after the cooking process is finished. This applies to all programs except the «ЖАРКА» (FRYING), the «ЙОГУРТ» (YOGHURT), «ВЫПЕЧКА» (PASTRY) programs.
- This function can be used to heat food. To use this function, put the food you want to heat inside the cooker pot, and press the "ПОДОГРЕВ/ ОТМЕНА" (KEEP WARM/ OFF) button.
- The maximum time interval to maintain temperature is 24 hours. The temperature inside the universal cooker shall not exceed 60 °C.

CLEANING AND MAINTENANCE

- Clean the appliance regularly and remove all food debris from its surface.
- Prior to cleaning switch the universal cooker off and wait until it has cooled down.
- Clean the control panel, external and internal surfaces of the cooker with damp cloth soaked in detergent, and then wipe it dry. Do not wash the housing and do not spray water on it.
- Wash the pot in warm water and cleaning agent, and wipe it dry. It is recommended to wash the pot immediately after cooking.
- **WARNING!** Do not wash the detachable parts of the universal cooker in dish washing machine.

STORAGE

- Make sure that the appliance is disconnected from power source and has cooled down. Perform all actions described in the "CLEANING AND MAINTENANCE" section. Store the universal cooker with the lid partly closed in a dry clean place.

RUS РУКОВОДСТВО ПО ЭКСПЛУАТАЦИИ МЕРЫ БЕЗОПАСНОСТИ

- Важные инструкции по безопасности. Прочитайте внимательно и сохраните для будущих справок.
- Неправильное обращение с прибором может привести к его поломке и причинить вред пользователю.
- Перед первоначальным включением проверьте, соответствуют ли технические характеристики, указанные на изделии, параметрам электросети.
- **ВНИМАНИЕ!** Вилка шнура питания имеет провод и контакт заземления. Подключайте прибор только к соответствующим заземлённым розеткам.
- Использовать только в бытовых целях в соответствии с данным Руководством по эксплуатации. Прибор не предназначен для промышленного применения.
- Не использовать вне помещений.
- Всегда отключайте устройство от электросети перед очисткой, или если Вы его не используете.
- Прибор не предназначен для использования лицами (включая детей) с пониженными физическими, чувственными или умственными способностями или при отсутствии у них опыта или знаний, если они не находятся под контролем или не проинструктированы об использовании прибора лицом, ответственным за их безопасность.
- Дети должны находиться под контролем для недопущения игры с прибором.
- Не оставляйте включенный прибор без присмотра.
- Не используйте принадлежности, не входящие в комплект поставки.
- При повреждении шнура питания его замену, во избежание опасности, должен производить изготовитель или уполномоченный им сервисный центр, или аналогичный квалифицированный персонал.
- Не погружайте прибор и шнур питания в воду или другие жидкости. Если это случилось, немедленно отключите устройство от электросети и, прежде чем пользоваться им дальше, проверьте работоспособность и безопасность прибора у квалифицированных специалистов.
- Следите, чтобы шнур питания не касался острых кромок и горячих поверхностей.
- Не тяните за шнур питания, не перекручивайте и не обматывайте его вокруг устройства.
- Во время процесса приготовления не прикасайтесь к крышке.
- Ничем не накрывайте прибор во время работы.
- Внутреннюю поверхность прибора, чашу и нагревательный элемент следует держать в чистоте.
- Максимальное время поддержания температуры составляет 24 часа, однако для получения хорошего результата нежелательно превышать значение 6 часов.
- **ВНИМАНИЕ!** Не включайте прибор, пока крышка не закрыта.
- **ВНИМАНИЕ!** Не перемещайте прибор во время приготовления, когда он подключен к электросети.
- По окончании приготовления дайте мультиварке остыть в течение 15 минут перед следующим включением.
- Не используйте для приготовления в мультиварке горячую воду.
- Если изделие некоторое время находилось при температуре ниже 0°C, перед включением его следует выдержать в комнатных условиях не менее 2 часов.
- Не пытайтесь самостоятельно ремонтировать прибор или заменять какие-либо детали. При обнаружении неполадок обращайтесь в ближайший Сервисный центр.
- Производитель оставляет за собой право без дополнительного уведомления вносить незначительные изменения в конструкцию изделия, кардинально не влияющие на его безопасность, работоспособность и функциональность.

УСТАНОВКА

- Убедитесь, что внутри мультиварки нет упаковочных материалов и посторонних предметов.
- Проверьте, не повреждены ли при транспортировке: крышка; корпус; дополнительные принадлежности. При обнаружении любых дефектов не включайте прибор; обратитесь к продавцу или в сервисный центр.
- Установите прибор на сухую, ровную и жароустойчивую поверхность.
- Не устанавливайте прибор вблизи горючих материалов, взрывчатых веществ и самовоспламеняющихся газов.
- Не ставьте прибор рядом с газовой или электрической плитами, а также другими источниками тепла.
- Не размещайте прибор в непосредственной близости к стене или мебели.
- Ничего не кладите на мультиварку.

- Мультиварку не следует располагать в шкафу. Для нормальной работы прибора необходимо обеспечить свободное пространство для вентиляции не менее: 20 см сверху и не менее 5 см с боковых сторон.
- Для перемешивания продуктов используйте деревянные или пластиковые ложки для предотвращения повреждения антипригарного покрытия.

РАБОТА

- В первую очередь протрите чашу, поверхность нагревателя и внутреннюю поверхность мультиварки.
- Поместите воду и продукты в чашу. Не заполняйте емкость мультиварки более чем на 3/5 ее объема. При варке продуктов, имеющих способность набухать в горячей воде (рис, сухие овощи) или выделять пену, не наполняйте кастрюлю более чем на половину ее объема. При этом общий объем продуктов и воды не должен быть менее 1/5 полного объема чаши.
- Поместите чашу внутрь мультиварки.
- Закройте крышку до щелчка.
- Подключите мультиварку к электросети.
- Мультиварка имеет 9 программ приготовления:

	Программа	Предустановленное время приготовления, мин	Интервал настройки времени	Шаг, мин	Температура	Подогрев, ч	Отсрочка старта
1	Крупы	-	-	-	98-120°C	24	24
2	Жарка	15	00:15-01:00	1	130-150°C	-	-
3	Запекание	20	00:10-01:30	1	98-150°C	24	24
4	Пароварка	30	00:05-01:00	1	98-100°C	24	24
5	Молочные каши	80	00:20-02:30	1	98-100°C	24	24
6	Варка	90	00:20-03:00	1	98-100°C	24	24
7	Тушение	25	00:10-01:30	1	98-99°C	24	24
8	Йогурт	8ч	06:00-12:00	10	36-38°C	-	-
9	Выпечка	60	00:50-01:20	1	120-130°C	-	-

- При работе программы «ПАРОВАРКА» необходимо использовать решетку для пароварки. В чашу налейте воду, на решетку положите продукты, установите решетку на чашу.
- Более полное описание программ и их настроек приведено в книге рецептов.

РАБОТА

- Чтобы выбрать определенную программу нажмите кнопку «МЕНЮ» нужное количество раз. При этом напротив выбранной программы будет загораться световой индикатор. На дисплее вы увидите предустановленное время приготовления выбранной программы.
- С помощью кнопок «▲», «▼» вы можете изменить время приготовления согласно рецепту. Интервалы настройки времени приготовления для каждой программы указаны в таблице.
- Для начала приготовления нажмите кнопку «СТАРТ», загорится индикатор данной кнопки.
- По окончании работы мультиварка автоматически перейдет в режим подогрева.

ПРОГРАММА «ОТСРОЧКА СТАРТА»

- Данная программа позволяет отложить время начала приготовления.
- С помощью кнопки «МЕНЮ» выберите нужную программу приготовления, как описано выше.
- Для настройки программы нажмите кнопку «ОТСРОЧКА СТАРТА» и кнопками «▲», «▼» установите время отсрочки старта. На дисплее будет отображаться время, через которое программа закончит работу.
- Для начала работы нажмите кнопку «СТАРТ»
- Данную программу нельзя применить для программ «ЖАРКА», «ЙОГУРТ», «ВЫПЕЧКА».

ФУНКЦИЯ «ПОДОГРЕВ/ОТМЕНА»

- При необходимости, нажав на кнопку «ПОДОГРЕВ/ОТМЕНА» вы можете остановить процесс приготовления.
- Функция подогрева работает автоматически и включается после окончания приготовления, во всех программах кроме программы «ЖАРКА», «ЙОГУРТ», «ВЫПЕЧКА».
- Данную функцию можно использовать для подогрева блюда. Для этого положите блюдо, которое необходимо подогреть в чашу мультиварки и нажмите кнопку «ПОДОГРЕВ/ОТМЕНА».
- Максимальное время подогрева составляет 24 часа, при этом внутри мультиварки температура будет достигать значения 60 °С.

ОЧИСТКА И УХОД

- Прибор следует регулярно чистить и удалять с его поверхности любые остатки пищи.
- Перед очисткой выключите мультиварку, отключите ее от электросети и дайте прибору остыть.
- Протрите панель управления, внешнюю и внутреннюю поверхности влажной тканью с моющим средством, после чего вытрите насухо. Не мойте корпус в воде и не распыляйте воду на него.
- Вымойте чашу теплой водой с моющим средством и вытрите насухо. Желательно мыть чашу сразу после приготовления пищи.

- Снимите клапан для выхода пара, протрите его влажной тканью, установите на место.
- **ВНИМАНИЕ!** Не мойте съёмные части мультиварки в посудомоечной машине.

ХРАНЕНИЕ

- Убедитесь, что прибор отключен от электросети и полностью остыл. Выполните все требования раздела “ОЧИСТКА И УХОД”. Храните мультиварку с приоткрытой крышкой в сухом чистом месте.

UA ІНСТРУКЦІЯ З ЕКСПЛУАТАЦІЇ

- Шановний покупець! Ми вдячні Вам за придбання продукції торговельної марки SCARLETT та довіру до нашої компанії. SCARLETT гарантує високу якість та надійну роботу своєї продукції за умови дотримання технічних вимог, вказаних в посібнику з експлуатації.
- Термін служби виробу торгової марки SCARLETT у разі експлуатації продукції в межах побутових потреб та дотримання правил користування, наведених в посібнику з експлуатації, складає 2 (два) роки з дня передачі виробу користувачеві. Виробник звертає увагу користувачів, що у разі дотримання цих умов, термін служби виробу може значно перевищити вказаний виробником строк.

ЗАХОДИ БЕЗПЕКИ

- Неправильне поводження з приладом може призвести до його пошкодження та заподіяти шкоду користувачеві.
 - Перш ніж увімкнути прилад, перевірте, чи відповідають технічні характеристики, вказані на виробі, параметрам електромережі.
- УВАГА!** Вилка кабелю живлення має дріт і контакт заземлення. Підключайте прилад тільки до відповідних заземлених розеток.
- Використовувати тільки в побутових цілях відповідно до даного Посібника з експлуатації. Прилад не призначений для промислового використання.
 - Використовувати лише в приміщеннях.
 - Завжди відключайте пристрій від електромережі перед очищенням або, якщо Ви його не використовуєте.
 - Прилад не призначений для використання особами зі зниженими фізичними, чуттєвими або розумовими даними (включаючи дітей), або за відсутності у них життєвого досвіду або знань, якщо вони не контролюються, або не були проінструктовані щодо використання приладу особою, що відповідає за їхню безпеку.
 - З метою недопущення гри з приладом, діти повинні знаходитися під контролем.
 - Не залишайте увімкнений прилад без нагляду.
 - Не використовуйте приладдя, що не входить до комплекту поставки.
 - Не можна використовувати пристрій з пошкодженим кабелем живлення та/або вилкою. З метою уникнення небезпеки, пошкоджений кабель живлення необхідно замінити в авторизованому сервісному центрі.
 - Не занурюйте прилад і кабель живлення у воду або іншу рідину. Якщо це трапилось, негайно відключіть пристрій від електромережі та, перш ніж користуватися їм надалі, перевірте працездатність і безпеку приладу у кваліфікованих фахівців.
 - Стежте, щоб кабель живлення не торкався гострих країв та гарячих поверхонь.
 - Не тягніть за кабель живлення, не перекручуйте та не обмотуйте його навколо пристрою.
 - Використовуйте мультиварку тільки для приготування продуктів. У жодному випадку не сушіть в ній одяг, папір або інші предмети.
 - Не вмикайте мультиварку з порожньою чашу.
 - Не використовуйте мультиварку без чаші.
 - Не викладайте продукти безпосередньо на дно мультиварки, використовуйте чашу.
 - Не замініюйте чашу іншим контейнером.
 - Не використовуйте металеві предмети, що можуть подряпати чашу.
 - Покриття, нанесене на поверхню чаші, може поступово стиратися, тому необхідно використовувати її дбайливо.
 - Керуйтеся рецептами приготування.
 - Щоб уникнути короткого замикання та пошкодження приладу, не допускайте потрапляння води у вентиляційні отвори.
 - У разі використання подовжувача, переконайтеся, що максимально допустима потужність кабелю відповідає потужності приладу.
 - Увага! Під час роботи приладу нагрівається! У разі потреби контактування з мультиваркою під час її роботи, використовуйте кухонні рукавиці або прихватки.
 - Бережіть обличчя та руки від пари, що виходить з клапана.
 - Не вставляйте металеві або інші предмети у випускний отвір або будь-які інші деталі виробу.
 - Не накривайте кришку мультиварки рушниками або іншими предметами.
 - Обладнання відповідає вимогам Технічного регламенту обмеження використання деяких небезпечних речовин в електричному та електронному обладнанні.
 - Якщо виріб деякий час знаходився при температурі нижче 0°C, перед увімкненням його слід витримати у кімнаті не менше 2 годин.
 - Виробник залишає за собою право без додаткового повідомлення вносити незначні зміни до конструкції виробу, що кардинально не впливають на його безпеку, працездатність та функціональність.

ВСТАНОВЛЕННЯ

- Переконайтеся, що всередині мультиварки немає пакувальних матеріалів і сторонніх предметів.

- Перевірте, чи не пошкодились під час транспортування: кришка; корпус; додаткове приладдя; знімна чаша. У разі виявлення будь-яких дефектів, не вмикайте прилад; зверніться до продавця або у сервісний центр.
- Встановіть прилад на суху, рівну та жаростійку поверхню.
- Не встановлюйте прилад поблизу горючих матеріалів, вибухових речовин і самозаймистих газів.
- Не ставте прилад поряд з газовою або електричною плитами, а також іншими джерелами тепла.
- Не розміщуйте прилад в безпосередній близькості до стіни або меблів. Нічого не кладіть на мультиварку. Не перекривайте вентиляційні отвори.
- Мультиварку не слід розташовувати в шафі. Для нормальної роботи приладу необхідно забезпечити вільний простір для вентиляції: не менше: 20 см зверху, 10 см з боку задньої панелі та не менше 5 см з обох сторін.

РОБОТА

- В першу чергу протріть чашу, поверхню нагрівача й внутрішню поверхню мультиварки.
- Налийте воду та покладіть продукти до чаші. Не заповнюйте ємність мультиварки більш ніж на 3/5 від її об'єму. У разі готування продуктів, що мають властивість набухати в гарячій воді (рис, сухі овочі) або виділяти піну, не наповнюйте каструлю більш ніж на половину від її об'єму. При цьому загальний об'єм продуктів та води не повинен бути меншим 1/5 від повного об'єму чаші.
- Покладіть чашу всередину мультиварки.
- Закрийте кришку до клацання.
- Підключіть мультиварку до електромережі.
- Мультиварка має 9 програм приготування:

	Програма	Попередньо встановлений час приготування, хв.	Інтервал налаштування часу	Крок, хв.	Температура	Підігрів, ч	Відстрочка а старту
1	Крупи	-	-	-	98-120°C	24	24
2	Смаження	15	00:15-01:00	1	130-150°C	-	-
3	Запікання	20	00:10-01:30	1	98-150°C	24	24
4	Пароварка	30	00:05-01:00	1	98-100°C	24	24
5	Молочні каші	80	00:20-02:30	1	98-100°C	24	24
6	Варіння	90	00:20-03:00	1	98-100°C	24	24
7	Тушкування	25	00:10-01:30	1	98-99°C	24	24
8	Йогурт	8ч	06:00-12:00	10	36-38°C	-	-
9	Випічка	60	00:50-01:20	1	120-130°C	-	-

- При роботі програми «ПАРОВАРКА» необхідно використовувати решітку для пароварки. Налийте в чашу води, покладіть продукти на решітку і встановіть решітку на чашу.
- Більш докладний опис програм і процесу їх налаштування можна знайти у книзі рецептів.

РОБОТА

- Щоб обрати певну програму, натисніть кнопку «МЕНЮ» необхідну кількість разів. При цьому навпроти обраної програми буде загорятися світловий індикатор. На дисплеї Ви побачите попередньо встановлений час приготування для обраної програми.
- За допомогою кнопок «▲», «▼» Ви можете змінити час приготування відповідно до рецепту. Інтервали налаштування часу приготування для кожної програми вказані в таблиці.
- Щоб почати процес приготування, натисніть кнопку «СТАРТ», після чого індикатор цієї кнопки загориться.
- Після завершення роботи мультиварка автоматично перейде до режиму підігріву.

ФУНКЦІЯ «ВІДСТРОЧКА СТАРТУ»

- Ця функція дозволяє відкласти час початку приготування.
- За допомогою кнопки «МЕНЮ» оберіть необхідну програму приготування, як описано вище.
- Щоб налаштувати функцію натисніть кнопку «ВІДСТРОЧКА СТАРТУ» і за допомогою кнопок «▲», «▼» встановіть час відстрочки старту. На дисплеї відобразиться час, через який програма завершить свою роботу.
- Щоб розпочати роботу, натисніть кнопку «СТАРТ».
- Цю функцію не можна застосувати для програм «СМАЖЕННЯ», «ЙОГУРТ», «ВИПІЧКА».

ФУНКЦІЯ «ПІДІГРІВ/СКАСУВАННЯ»

- Якщо необхідно, натисніть кнопку «ПІДІГРІВ/СКАСУВАННЯ», щоб зупинити процес приготування.
- Функція підігріву працює автоматично і вимикається після завершення процесу приготування. Вона може застосовуватися в усіх програмах, окрім програм «СМАЖЕННЯ», «ЙОГУРТ», «ВИПІЧКА».
- Ця функція може використовуватися для підігрівання страви. Для цього покладіть страву, яку необхідно підігріти, у чашу мультиварки і натисніть кнопку «ПІДІГРІВ/СКАСУВАННЯ».
- Максимальний час підігріву – 24 години, при цьому температура всередині мультиварки сягатиме 60 °С.

ОЧИЩЕННЯ ТА ДОГЛЯД

- Прилад слід регулярно чистити та видаляти з його поверхні будь-які залишки їжі.

- Перед очищенням вимкніть мультитварку, вимкніть її з електромережі та дайте приладу охолонути.
- Протріть панель управління, зовнішню та внутрішню поверхню вологою тканиною з миючим засобом, після чого витріть досуха. Не мийте корпус в воді й не розпилюйте воду на нього.
- Вимийте чашу теплою водою з миючим засобом та витріть досуха. Бажано мити чашу одразу після приготування їжі.
- УВАГА! Не мийте знімні частини мультитварки в посудомийній машині.

ЗБЕРІГАННЯ

- Переконайтеся, що прилад вимкнений з електромережі та повністю охолонув. Виконайте всі вимоги розділу “ОЧИЩЕННЯ ТА ДОГЛЯД”. Зберігайте мультитварку з відчищеною кришкою в сухому чистому місці.

ЖАБДЫҚ НҰСҚАУЫ

- Құрметті сатып алушы! SCARLETT сауда таңбасының өнімін сатып алғаныңыз үшін және біздің компанияға сенім артқаныңыз үшін Сізге алғыс айтамыз. Іске пайдалану нұсқаулығында суреттелген техникалық талаптар орындалған жағдайда, SCARLETT компаниясы өзінің өнімдерінің жоғары сапасы мен сенімді жұмысына кепілдік береді.
- SCARLETT сауда таңбасының бұйымын тұрмыстық мұқтаждар шеңберінде пайдаланған және іске пайдалану нұсқаулығында келтірілген пайдалану ережелерін ұстанған кезде, бұйымның қызмет мерзімі бұйым тұтынушыға табыс етілген күннен бастап 2 (екі) жылды құрайды. Аталған шарттар орындалған жағдайда, бұйымның қызмет мерзімі өндіруші көрсеткен мерзімнен айтарлықтай асуы мүмкін екеніне өндіруші тұтынушылардың назарын аударады.

ҚАУІПСІЗДІК ШАРАЛАРЫ

- Қауіпсіздік бойынша маңызды нұсқаулар. Мұқият оқып шығыңыз да, болашақта қарау үшін сақтап қойыңыз.
- Құрылғыны дұрыс пайдаланбаса, бұл оның бұзылуына әкелуі және пайдаланушыға зиян келтіруі мүмкін.
- Алғаш рет іске қосар алдында бұйымда көрсетілген техникалық сипаттамалардың электр желісінің параметрлеріне сәйкес келетін-келмейтінін тексеріңіз.

ЕСКЕРТУ! Қуат сымының ашасында жерге тұйықтау сымы мен түйіспесі бар. Аспапты тек жерге тұйықталған тиісті розеткаларға қосыңыз.

- Осы Пайдалану жөніндегі нұсқаулыққа сәйкес, тек тұрмыстық мақсаттарда пайдалану керек. Құрылғы өнеркәсіптік мақсатта қолдануға арналмаған.
- Сыртта, үйден тыс пайдаланбаңыз.
- Құрылғыны тазалар алдында немесе егер оны пайдаланбасаңыз, электр желісінен әрқашан ажыратып қойыңыз.
- Дене, жүйке не болмаса ақыл-ой кемістігі бар, немесе осы құрылғыны қауіпсіз пайдалану үшін тәжірибесі мен білімі жеткіліксіз адамдардың (соның ішінде балалардың) қауіпсіздігі үшін жауап беретін адам қадағаламаса немесе құрылғыны пайдалану бойынша нұсқау бермесе, олардың бұл құрылғыны қолдануына болмайды.
- Балалар құрылғымен ойнамауы үшін оларды үнемі қадағалап отыру керек.
- Тоққа қосылған аспапты бақылаусыз қалдырмаңыз.
- Жеткізілім жинағына кірмейтін керек-жарақтарды пайдалануға болмайды.
- Құрылғыны бүлінген қорек сымымен және (немесе) ашасымен бірге пайдалануға болмайды. Қатерден сақтану үшін бүлінген қорек сымын уәкілетті сервис орталығында ауыстырту керек.
- Аспапты және қорек сымын суға немесе басқа сұйық заттарға малмаңыз. Егер ондай жағдай орын алса, құрылғыны электр желісінен ажыратыңыз да, оны қайтадан пайдаланбас бұрын, аспаптың жұмысы мен қауіпсіздігін білікті мамандарға тексертіп алыңыз.
- Қорек сымының өткір ұштар мен ыстық беткі қабаттарға тимеуін қадағалаңыз.
- Қорек сымынан тартпаңыз, оны шиыршықтамаңыз және құрылғыны айналдырып орамаңыз.
- Көп тағамдық қасқанды тек тамақ пісіру үшін ғана пайдаланыңыз. Ешқашан оның ішінде киім, қағаз немесе басқа заттарды кептірмеңіз.
- Көп тағамдық қасқанның кәстрәлі бос болғанда тоққа қоспаңыз.
- Көп тағамдық қасқанды кәстрәлсіз пайдаланбаңыз.
- Азық-түлікті көп тағамдық қасқанның түбіне тікелей қоймаңыз, ол үшін кәстрәлді қолданыңыз.
- Кәстрәлдің орнына басқа ыдыс қолданбаңыз.
- Кәстрәлге сызат түсіруі мүмкін металл заттарды пайдаланбаңыз.
- Кәстрәлдің беткі қабатына жалатылған жабын біртіндеп үйкелуі мүмкін, сондықтан оны абайлап пайдалану керек.
- Тамақ дайындау рецептеріне сүйеніңіз.
- Аспаптың қысқа тұйықталуына және бұзылуына жол бермеу үшін желдеткіш саңылауларға су ағуына жол бермеңіз.
- Ұзартқыш сым қолданған жағдайда, кабельдің ең үлкен шекті қуатының көп тағамдық қасқанның қуатына сәйкес келетініне көз жеткізіңіз.
- Ескерту! Жұмыс істеп тұрғанда аспап қатты қызып кетеді! Көп тағамдық қасқан жұмыс істеп тұрғанда, оны ұстау қажет болса, ас үйге арналған қолғап киіңіз немесе ұстағышты пайдаланыңыз.
- Бетіңіз бен қолыңызды саңылаудан шығатын будан сақтаңыз.
- Бұйымның бу шығатын саңылауына немесе кез келген басқа бөлшектеріне металл немесе басқа заттарды сұқпаңыз.

- Көп тағамдық қасқанның қақпағын сүлгімен немесе басқа заттармен жаппаңыз.
- Егер бұйым біршама уақыт 0°C-тан төмен температурада тұрса, іске қосар алдында оны кем дегенде 2 сағат бөлме температурасында ұстау керек.
- Өндіруші бұйымның қауіпсіздігіне, жұмыс өнімділігі мен жұмыс мүмкіндіктеріне түбегейлі әсер етпейтін болмашы өзгерістерді оның құрылмасына қосымша ескертпестен енгізу құқығын өзінде қалдырады.

ОРНАТУ

- Көп тағамдық қасқанның ішінде орауыш материалдар мен бөгде заттардың жоқ екенін тексеріңіз.
- Тасымалдау кезінде төмендегілердің бүлінбегенін тексеріңіз: қақпақ; корпус; қосымша керек-жарақтар; алмалы кәстрөл. Кез келген ақаулық анықталған жағдайда аспапты тоққа қоспаңыз; сатушыға немесе сервис орталығына хабарласыңыз. Аспапты құрғақ, біртегіс әрі ыстыққа төзімді беткі қабатқа орнатыңыз.
- Аспапты жанғыш материалдардың, жарылғыш заттардың және өздігінен тұтанғыш газдардың жанында орнатпаңыз. Аспапты газ немесе электр пештерінің, сондай-ақ басқа жылу көздерінің қасына қоймаңыз.
- Аспапты қабырғаға немесе жиһазға тым жақын жерде орналастырмаңыз.
- Көп тағамдық қасқанның үстіне ештеңе қоймаңыз. Желдеткіш саңылауларды бітеп тастамаңыз.
- Көп тағамдық қасқанды шкафтың ішіне орналастыруға болмайды. Аспаптың қалыпты жұмыс істеуі үшін ауа еркін айналатын бос кеңістікті қамтамасыз ету қажет: кем дегенде: үстінен 20 см, артқы панелі жағынан 10 см және екі бүйірінен кем дегенде 5 см.

ЖҰМЫС

- Ең алдымен тостағанды, қыздырғыштың бетін және көп тағамдық қасқанның ішкі бетін сүртіңіз.
- Тостағанға су құйып, азық-түлікті салыңыз. Азық-түлікті көп тағамдық қасқанның тостағанының 3/5 көлемінен асырмай салыңыз. Ыстық суда бөрте алатын және көбік түзетін азық-түлікті (күріш, кептірілген көкөністер) пісірген кезде, кәстрөлдің көлемінің жартысынан асыра толтыруға болмайды. Бұл орайда азық-түлік пен судың жалпы көлемі тостағанның толық көлемінің кем дегенде 1/5-нен кем болмауы қажет.
- Көп тағамдық қасқанның ішіне тостағанды салыңыз.
- Қақпағын шертіп жабыңыз.
- Көп тағамдық қасқанды электр желісіне қосыңыз.
- Көп тағамдық қасқанның 9 ас дайындау бағдарламасы бар:

	Бағдарлама	Алдын ала орнатылған ас дайындау бағдарламасы, мин	Уақытты орнатудың интервалы	Қадам, мин	Температура	Ысыту, сағ.	Бастауды кейінге қалдыру
1	Крупы (Жарма)	-	-	-	98-120°C	24	24
2	Жарка (Қуыру)	15	00:15-01:00	1	130-150°C	-	-
3	Запекание (Көмеш)	20	00:10-01:30	1	98-150°C	24	24
4	Пароварка (Буға пісіру)	30	00:05-01:00	1	98-100°C	24	24
5	Молочные каши (Сүт ботқалары)	80	00:20-02:30	1	98-100°C	24	24
6	Варка (Қайнату)	90	00:20-03:00	1	98-100°C	24	24
7	Тушение (Бұқтыру)	25	00:10-01:30	1	98-99°C	24	24
8	Йогурт	8ч	06:00-12:00	10	36-38°C	-	-
9	Выпечка (Қамырдан пісіру)	60	00:50-01:20	1	120-130°C	-	-

- «ПАРОВАРКА (БУҒА ПІСІРУ)» бағдарламасымен жұмыс жасаған кезде, буға пісіруге арналған торды пайдалану қажет. Тостағанға су құйып, азық-түліктерді торға салғаннан кейін торды тостағанға орнатыңыз.
 - Бағдарламалардың толық сипаттамасы мен олардың орнатылуы жөнінде рецепттер кітабында берілген.
- #### ЖҰМЫС
- Белгілі бір бағдарламаны таңдау үшін «МЕНЮ» (MӨЗІP) батырмасын қажетінше басыңыз. Осы кезде таңдалған бағдарламаның қарсысынан көрсеткіш шамы жанады. Дисплейден таңдалған бағдарламаның алдын ала орнатылған уақытын көресіз.
 - «▲», «▼» батырмаларының көмегімен рецептке байланысты дайындау уақытын өзгерте аласыз. Әр бағдарлама үшін ас дайындау уақытын орнату интервалы кестеде көрсетілген.
 - Ас дайындауды бастау үшін «СТАРТ» (БАСТАУ) батырмасын басыңыз, оның көрсеткіш шамы жанады.
 - Жұмыс аяқталған кезде көп тағамдық қасқан автоматты түрде ысыту режиміне өтеді.
- #### «ОТСРОЧКА СТАРТА» (БАСТАУДЫ КЕЙІНГЕ ҚАЛДЫРУ) ФУНКЦИЯСЫ
- Аталған функция ас дайындаудың уақытын кейінге қалдыруға мүмкіндік береді.

- Жоғарыда сипатталғандай, «МЕНЮ» (МӘЗІР) батырмасының көмегімен қажетті ас дайындау бағдарламасын таңдаңыз.
 - Қызметті орнату үшін «ОТСРОЧКА СТАРТА» (БАСТАУДЫ КЕЙІНГЕ ҚАЛДЫРУ) батырмасын басып, «▲», «▼» батырмалары арқылы бастауды кейінге қалдыруға қажетті уақытты орнатыңыз. Бағдарламаның жұмысын аяқтайтын уақыт дисплейде көрсетіледі.
 - Жұмысты бастау үшін «СТАРТ» (БАСТАУ) батырмасын басыңыз.
 - Бұл функцияны «ЖАРКА» (ҚҰЫРУ), «ЙОГУРТ», «ВЫПЕЧКА» (ҚАМЫРДАН ПІСІРУ) бағдарламаларында қолдануға болмайды.
- «ПОДОГРЕВ/ОТМЕНА» (ЫСЫТУ/ЖОЮ) ФУНКЦИЯСЫ
- Қажет болған жағдайда «ПОДОГРЕВ/ОТМЕНА» (ЫСЫТУ/ЖОЮ) батырмасын басу арқылы ас дайындау процесін тоқтата аласыз.
 - Ысыту функциясы автоматты түрде жұмыс жасайды және «ЖАРКА» (ҚҰЫРУ), «ЙОГУРТ», «ВЫПЕЧКА» (ҚАМЫРДАН ПІСІРУ) бағдарламаларынан басқа барлық бағдарламаларда ас дайындау аяқталғаннан кейін қосылады.
 - Бұл функцияны тағамды ысыту үшін пайдалануға болады. Ысытатын тағамды аспаптың тостағанына салып, «ПОДОГРЕВ/ОТМЕНА» (ЫСЫТУ/ЖОЮ) батырмасын басыңыз.
 - Ысытудың максималды уақыты - 24 сағат, аспаптың ішіндегі температура 60 °C шамасына жетеді.

ТАЗАЛАУ ЖӘНЕ КҮТІП ҰСТАУ

- Аспапты мезгіл-мезгіл тазалап, беткі қабатынан тағамның кез келген қалдығын кетіріп отыру керек.
- Тазалар алдында көп тағамдық қасқанды электр желісінен ажыратыңыз да, аспап суығанша қоя тұрыңыз.
- Басқару панелін, ішкі және сыртқы беткі қабаттарын жуғыш зат қосылған дымқыл шүберекпен сүртіңіз, содан әбден құрғатып сүртіңіз. Корпусын суға жумаңыз және оған су шашыратпаңыз.
- Шараны жуғыш зат қосылған жылы сумен жуып, құрғатып сүртіңіз. Шараны тамақ пісіргеннен кейін дереу жуған дұрыс.
- ЕСКЕРТУ! Көп тағамдық қасқанның алмалы бөлшектерін ыдыс жуғыш машинада жумаңыз.

САҚТАЛУЫ

- Аспаптың электр желісінен ажыратылып, әбден суығанына көз жеткізіңіз. «ТАЗАЛАУ ЖӘНЕ КҮТІП ҰСТАУ» тарауының барлық талаптарын орындаңыз. Көп тағамдық қасқанды қақпағы сәл ашық күйде, құрғақ таза жерде сақтаңыз.

EST KASUTAMISJUHEND OHUTUSNÕUANDED

- Enne teekannu kasutuselevõttu tutvuge tähelepanelikult käesoleva juhendiga. Nii väldite võimalikke vigu ja ohte seadme kasutamisel.
- Enne esimest sisselülitamist kontrollige, kas tootele märgitud tehnilised karakteristikud vastavad soovitud parameetritele.
- Vale kasutamine võib põhjustada seadme riket, materiaalset kahju, ka teekannu kasutaja tervise kahjustamist.
- Antud seade on mõeldud ainult koduseks kasutamiseks, mitte tööstuslikuks kasutamiseks.
- Eemaldage seade soovitud ajaks, mil seda ei kasutata.
- Teekannu alus ei tohi märjaks saada.
- Ärge pange seadet ja juhet vette või teistesse vedelikesse. Kui seade on vette sattunud, eemaldage ta kohe soovitud ajaks ja pöörake Teeninduskeskusesse seadme töökorra ja ohutuse kontrollimiseks.
- Seade ei ole ette nähtud kasutamiseks alanenud füüsiliste, tunnetuslike ja vaimsete võimete isikutele (kaasa arvatud lastele) või neile, kellel puuduvad selleks kogemused või teadmised, kui nad ei ole järelevalve all või kui neid ei ole instrueerinud seadme kasutamise suhtes nende ohutuse eest vastutav isik.
- Lapsed peavad olema järelevalve all, et nad ei pääseks seadmega mängima.
- Jälgige seda, et juhe ei puutuks vastu teravaid servi ja kuumi pindu.
- Ärge eemaldage seadet soovitud ajaks juhtmest tõmmates vaid alati tuleb hoida kinni juhtme otsas olevast pistikust.
- Asetage seade kuivale tasasele pinnale. Ärge asetage seadist kuumadele pindadele, soojusallikate (näiteks elektripliitide) ja kardinale lähedale ning rippriiulite alla.
- Ärge jätke töötavat seadet järelevalveta.
- Ärge laske lastel seadet kasutada ilma täiskasvanu juuresolekuta.
- Kasutage universaalset küpsetit ainult toiduainete valmistamiseks. Ärge kasutage seda kunagi riiete, paberi või teiste esemete kuivatamiseks.
- Ärge lülitage universaalset küpsetit sisse, kui selles on tühi anum.
- Ärge kasutage universaalset küpsetit ilma anumata.
- Ärge pange toiduaineid otse universaalse küpseti põhja peale, kasutage anumata.
- Ärge kasutage kunagi mõnda teist anumata peale kaasasoleva.
- Ärge kasutage metallesemeid, mis võivad anumata kriipida.
- Anuma pinna katematerjal võib aja jooksul ära kuluda, seega peaksite seda ettevaatlikult kasutama.
- Järgige rangelt küpsetusretsepte.
- Kui universaalset küpsetit ei suudeta puhtana hoida, võib selle tagajärjel pind kahjustuda, mis võib halvasti seadme tööle mõjuda ning ohustada kasutajat.
- Pikendusjuhete kasutades jälgige, et juhtme maksimaalne lubatud võimsus vastaks seadme võimsusele.

- Tähelepanu! Seade muutub töötades kuumaks! Vajaduse korral kasutage puudutamiseks pajakindaid või -lappe, kui seadet on vaja töö ajal puudutada.
- Kaitske oma nägu ja käsi ventiili vahelt väljuva auru eest.
- Ärge pange metalletseid ega muid esemeid väljalaskeventiili ega teiste seadme detailide sisse.
- Ärge katke universaalse küpseti kaant rätikute või teiste esemetega.
- Kui toode on olnud mõnda aega õhutemperatuuril alla 0°C, tuleb hoida seda enne sisselülitamist vähemalt 2 tundi toatemperatuuril.
- Tootja jätab endale õiguse teha ilma täiendava teatamiseta toote konstruktsiooni ebaolulisi muudatusi, mis ei mõjuta selle ohutust, töövoimet ega funktsioneerimist.

SEADISTAMINE

- Kontrollige, et küpseti sisse pole jäänud pakkematerjale ega ebavajalikke esemeid.
- Kontrollige seadet ja veenduge, et kaas, korpus, eemaldatav anum ja muud tarvikud pole transportimisel kahjustusi saanud.
- Vigade leidmisel ärge lülitage seadet sisse ning pöörduge teenindusse või tarnija poole.
- Asetage seade kuivale, tasasele ja kuumakindlale pinnale.
- Ärge pange seadet kergesisüttivate materjalide, plahvatusohtlike ainete ega isesüttivate gaaside lähedusse.
- Ärge pange seadet gaasipliidi, elektriahju ega teiste kuumusallikate lähedusse.
- Ärge pange seadet seinte või mööbli vahetusse lähedusse.
- Ärge pange ühtegi eset universaalse küpseti peale.
- Ärge pange universaalset küpsetit kappi. Normaalse töö tagamiseks jätke seadme ümber ventilatsiooni jaoks vaba ruumi: vähemalt 20 cm korpuse kohal, 10 cm tagapaneeli taga ning 5 cm korpuse küljeseinte ümber.

KASUTAMINE

- Enne esmakordset kasutamist pühkige üle keedupott, kütteelemendi pind ja universaalkeetja sisepind.
- Asetage keedupotti vesi ja toiduained. ÄRGE täitke potti üle 3/5 selle mahust. Kui kasutate kuumas vees paisuvaid (riis, kuivad köögiviljad) või vahutavaid toiduained, ärge täitke potti üle poole selle mahust. Seejuures ei tohiks toiduainete ja vee kogumaht ületada 1/5 poti kogumahu.
- Asetage pott universaalkeetja väliskorpuse sisse.
- Sulgege kaas, kuni kuulete klõpsatust.
- Ühendage universaalkeetja vooluvõrku.
- Multikeetjal on 9 toiduvalmistamise programmi:

	Programm	Valmistamis eks ettenähtud aeg, min	Aja seadistamise vahemikud	Samm, min	Temperatuur	Soojenda mine, t	Viitkävitu s
1	Kruubid	-	-	-	98-120°C	24	24
2	Praadimine	15	00:15-01:00	1	130-150°C	-	-
3	Küpsetamine	20	00:10-01:30	1	98-150°C	24	24
4	Aurutamine	30	00:05-01:00	1	98-100°C	24	24
5	Piimapuder	80	00:20-02:30	1	98-100°C	24	24
6	Keetmine	90	00:20-03:00	1	98-100°C	24	24
7	Hautamine	25	00:10-01:30	1	98-99°C	24	24
8	Jogurt	8t	06:00-12:00	10	36-38°C	-	-
9	Koogid	60	00:50-01:20	1	120-130°C	-	-

- „Aurutamise“ programmi ajal tuleb kasutada aurresti. Kallake kaussi vette, pange toiduained restile, asetage rest kausi peale.
- Programmide põhjalikum kirjeldus ja nende seadistus on toodud retseptiraamatus.

TÖÖ

- Programmi valimiseks vajutage nupule «MENÜÜ» nii mitu korda kui vaja. Seejuures valitud programme ees sütib valgusindikaator. Ekraanile tuleb valitud programmi toiduvalmistamiseks ettenähtud aeg.
- «▲», «▼» nuppude abiga te saate muuta toiduvalmistamise aega vastavalt retseptile. Toiduvalmistamise aja seadistamise vahemikud iga programmi jaoks on toodud tabelis.
- Valmistamise alustamiseks vajutage nupule «START», sütib selle nupu indikaator.
- Töö lõpus multikeetja läheb automaatselt üle temperatuuri säilitamise režiimi.

„VIITKÄIVITUS“ FUNKTSIOON

- Antud funktsioon võimaldab lükata edasi toiduvalmistamise algusaega.
- «MENÜÜ»-nupu abiga valige vajaliku toiduvalmistamise programmi, nagu kirjeldatud ülalpool.
- Funktsiooni seadistamiseks vajutage nupule «VIITKÄIVITUS» ja «▲», «▼» nuppudega määrake viitkävitus aeg. Ekraanile tuleb aeg, mille möödudes programm lõpetab töö.
- Töö alustamiseks vajutage nupule «START»
- Antud funktsiooni ei saa kasutada «PRAADIMINE», «JOGURT», «KOOGID» programmide puhul.

«SOOJENDAMINE/TÜHISTAMINE» FUNKTSIOON

- Vajadusel, vajutades nuppu «SOOJENDAMINE/TÜHISTAMINE» te saate peatada toiduvalmistamise protsessi.
- Temperatuuri säilitamise töötab automaatselt ja lülitub sisse peale toiduvalmistamise lõppu, kõikides programmides peale «PRAADIMINE», «JOGURT», «KOOGID»
- Antud funktsiooni saab kasutada ka toidu ülessoojendamiseks. Selleks tuleb soojendamist vajav toit panna multikeetja nõusse ja vajutada nupule «SOOJENDAMINE/TÜHISTAMINE».
- Maksimalne temperatuuri säilitamise aeg on 24 tundi, seejuures temperatuur multikeetjas tõuseb 60 °C.

PUHASTAMINE JA HOOLDUS

- Puhastage seadet regulaarselt ning eemaldage selle pinnalt kõik toidujäägid..
- Enne puhastamist lülitage universaalküpseti välja ning oodake kuni see on maha jahtunud.
- Puhastage juhtpaneeli, küpseti välis- ja sisepinda niiske puhastusainega kokku tehtud lapiga ning pühkige kuivaks. Ärge peske korпуст ega piserdage seda veega.
- Peske potti sooja vee ning puhastusvahendiga ning pühkige kuivaks. Potti on soovitatav pesta kohe pärast küpsetamist.
- HOIATUS! Ärge peske universaalküpseti eemaldatavaid osi nõudepesumasinas.

HOIUSTAMINE

- Veenduge, et seade on vooluvõrgust lahti ühendatud ning maha jahtunud. Tehke kõik vajalikud toimingud, mis on välja toodud „PUHASTAMINE JA HOOLDUS” lõigus. Hoidke universaalküpsetit pisut avatud kaanega kuivas ja puhtas kohas.

LV LIETOŠANAS INSTRUKCIJA

DROŠĪBAS NOTEIKUMI

- Pirms ierīces ekspluatācijas uzmanīgi izlasiet doto lietošanas instrukciju, lai izvairītos no bojājumu radīšanas lietošanas laikā.
- Pirms pirmās ieslēgšanas pārbaudiet, vai tehniskie parametri, kas norādīti uz izstrādājuma, atbilst elektrotīkla parametriem
- Nepareiza ierīces lietošana var radīt tās bojājumus, materiālus zaudējumus un lietotāja veselības kaitējumus.
- Izmantot tikai sadzīves vajadzībām. Ierīce nav paredzēta rūpnieciskai izmantošanai.
- Vienmēr atslēdziet ierīci no elektrotīkla, ja Jūs to neizmantojat.
- Nepieļaujiet ūdens nokļūšanu uz barošanas pamatnes.
- Neizvietojiet ierīci vai elektrovadu ūdenī vai kādā citā šķidrumā. Ja tas ir noticis nekavējoties atslēdziet to no elektrotīkla un pirms turpināt ierīces lietošanu, pārbaudiet tās darba spējas un drošību pie kvalificētiem speciālistiem.
- Ierīce nav paredzēta izmantošanai personām (ieskaitot bērnus) ar pazeminātām fiziskām, emocionālām vai intelektuālām spējām vai personām bez dzīves pieredzes vai zināšanām, ja viņas nekontrolē vai neinstruē ierīces lietošanā persona, kas atbild par viņu drošību.
- Bērni ir jākontrolē, lai nepieļautu spēlēšanos ar ierīci.
- Sekojiet līdzi, lai elektrovads nepieskartos klāt asām malām un karstām virsmām.
- Lai atslēgtu ierīci no elektrotīkla, velciet aiz kontaktdakšas, nevis aiz vada aiz vada.
- Ierīcei stabili jāatrodas uz sausas līdzenas virsmas. Nenovietojiet ierīci uz karstām virsmām, kā arī siltuma avotu (piem. elektrisko plītiņu), aizkaru tuvumā un zem piekaramiem plauktiem.
- Nekad neatstājiet ieslēgtu ierīci bez uzraudzības.
- Izmantojiet multivāres ierīci tikai produktu pagatavošanai. Nekādā gadījumā nežāvējiet tajā drēbes, papīru vai citus priekšmetus.
- Nedarbiniet multivāres ierīci ar tukšu trauku.
- Neizmantojiet ierīci bez trauka.
- Nelieciet produktus tieši uz multivāres ierīces pamatnes, izmantojiet trauku.
- Neaizvietojiet trauku ar citu konteineri.
- Neizmantojiet metāla priekšmetus, kas var ieskrāpēt trauku.
- Trauka pārklājums var pakāpeniski nodilt, tāpēc ar to ir jāapietas saudzīgi.
- Izmantojiet pagatavošanas receptes.
- Multivāres ierīces nepienācīga uzturēšana tīrībā var izraisīt virsmas nodilumu, kas var nelabvēlīgi ietekmēt ierīces darbību un radīt potenciālus draudus lietotājam.
- Izmantojot pagarinātāju pārliecinieties, ka kabeļa maksimāli pieļaujamā jauda atbilst ierīces jaudai.
- Uzmanību! Darbības laikā ierīce sasilst! Gadījumā, ja multivāres ierīces darbības laikā ir nepieciešams kontakts ar to, lietojiet virtuves cimtus.
- Sargājiet seju un rokas no tvaika, kas izplūst no vārsta.
- Neievietojiet metāla vai citus priekšmetus izplūdes vārstā vai jebkurās citās izstrādājuma daļās.
- Neapklājiet multivāres ierīces vāku ar dvieļiem vai citiem priekšmetiem.
- Ierīce paredzēta tikai ūdens uzsildīšanai. Aizliegts izmantot citiem mērķiem, tas var radīt ierīces bojājumus.
- Ja izstrādājums kādu laiku ir atradies temperatūrā zem 0°C, pirms ieslēgšanas tas ir jāpatur istabas apstākļos ne mazāk kā 2 stundas.
- Ražotājs patur sev tiesības bez papildu brīdinājuma ieviest izstrādājuma konstrukcijā nelielas izmaiņas, kas būtiski neietekmē tā drošību, darbību un funkcionalitāti.

UZSTĀDĪŠANA

- Pārliecinieties, ka multivāres ierīces iekšpusē nav iepakojuma materiālu un nepiederošu priekšmetu.
- Pārbaudiet, vai transportēšanas laikā nav bojāts vāks, korpuss, papildu piederumi, noņemamais trauks.
- Gadījumā, ja tiek atklāti jebkādi defekti, nedarbiniet ierīci, griezieties pie pārdevēja vai servisa centrā.
- Novietojiet ierīci uz sausas, līdzenas un karstumizturīgas virsmas.
- Nenovietojiet ierīci degošu materiālu, sprāgstvielu un pašuzliesmojošu gāzu tuvumā.
- Nenovietojiet ierīci blakus gāzes vai elektriskai plītij, kā arī citiem siltuma avotiem.
- Nenovietojiet ierīci tiešā sienas vai mēbeļu tuvumā.
- Uz multivāres ierīces neko nelieciet.

Multivāres ierīci nedrīkst ievietot skapī. Ierīces normālai darbībai jānodrošina brīva telpa ventilācijai: ne mazāk

DARBĪBA

- Vispirms noslaukiet trauku, sildītāja virsmu un multivāres ierīces iekšpusi.
- Ielejiet traukā ūdeni un ielieciet produktus. Nepiepildiet ierīces trauku vairāk kā par 3/5 no tā apjoma. Gatavojot produktus, kuri mēdz uzbriest karstā ūdenī (rīsi, sausie dārzeņi) vai puto, nepiepildiet katlu vairāk kā par pusi no tā apjoma. Vienlaikus kopējais produktu un ūdens apjoms nedrīkst būt mazāks par 1/5 no trauka pilna apjoma.
- Ievietojiet trauku multivāres ierīcē.
- Aizveriet vāku līdz klikšķim.
- Pievienojiet multivāres ierīci elektrotīklam.
- Multivāres katlam ir 9 gatavošanas programmas:

	Programma	iepriekš iestatītais gatavošanas laiks, min.	Laika iestatīšanas intervāls	Solis, min.	Temperatūra	uzsildīšana, h	Starta atlikšana
1	Putraimi	-	-	-	98-120°C	24	24
2	Cepšana	15	00:15-01:00	1	130-150°C	-	-
3	Sacepumi	20	00:10-01:30	1	98-150°C	24	24
4	Tvaicēšana	30	00:05-01:00	1	98-100°C	24	24
5	Piena putas	80	00:20-02:30	1	98-100°C	24	24
6	Vārīšana	90	00:20-03:00	1	98-100°C	24	24
7	Sautēšana	25	00:10-01:30	1	98-99°C	24	24
8	Jogurts	84	06:00-12:00	10	36-38°C	-	-
9	Mīklas izstrādājumi	60	00:50-01:20	1	120-130°C	-	-

- Izvēloties programmu "TVAICĒŠANA", ir jāizmanto tvaikošanas režģis. Traukā ielejiet ūdeni, uz režģa novietojiet produktus, uzstādiet režģi uz trauka.
- Sīkāk programmu un to iestatījumu apraksts atrodams recepšu grāmatā.

DARBĪBA

- Lai izvēlētos noteiktu programmu, piespiediet pogu "IZVĒLNE" tik reizes, cik nepieciešams. Vienlaikus iepretī izvēlētajai programmai iedegsies gaismas indikators. Displejā parādīsies iepriekš iestatītais izvēlētas programmas gatavošanas laiks.
- Ar pogu "▲", "▼" palīdzību var mainīt gatavošanas laiku saskaņā ar recepti. Katras programmas gatavošanas laika iestatījuma intervāli atrodami tabulā.
- Lai sāktu gatavošanu, piespiediet pogu "STARTS", iedegsies šīs pogas indikators.
- Beidzoties multivāres katla darbībai ierīce automātiski pāries uzsildīšanas režīmā.

FUNKCIJA "STARTA ATLIKŠANA"

- Šī funkcija ļauj atlikt gatavošanas laika sākumu.
- Ar pogas "IZVĒLNE" palīdzību izvēlēties nepieciešamo gatavošanas programmu, kā aprakstīts augstāk.
- Funkcijas izvēlei piespiediet pogu "STARTA ATLIKŠANA" un ar pogām "▲", "▼" ievadiet starta atlikšanas laiku. Displejā būs redzams laiks, pēc kura programma beigs darbu.
- Lai sāktu darbību piespiediet pogu "STARTS".
- Šo funkciju nedrīkst piemērot programmām "CEPŠANA", "JOGURTS", "MĪKLAS IZSTRĀDĀJUMI".

FUNKCIJA "UZSILDĪŠANA/ATCEĻŠANA"

- Nepieciešamības gadījumā, piespiežot pogu "UZSILDĪŠANA/ATCEĻŠANA", var apturēt gatavošanas procesu.
- Uzsildīšanas funkcija darbojas automātiski un ieslēdzas beidzoties gatavošanai, visās programmās, izņemot programmas "CEPŠANA", "JOGURTS", "MĪKLAS IZSTRĀDĀJUMI".
- Šo funkciju var izmantot ēdiena uzsildīšanai. Šim nolūkam ielieciet ēdienu, kuru nepieciešams uzsildīt, multivāres ierīces traukā un piespiediet pogu "UZSILDĪŠANA/ATCEĻŠANA".
- Maksimālais uzsildīšanas laiks ir 24 stundas, temperatūra multivāres ierīces iekšpusē sasniedz 60 °C.

TĪRĪŠANA UN APKOPE

- Ierīce ir regulāri jātīra un jāatbrīvo tās virsmas no ēdiena atliekām.
- Pirms tīrīšanas izslēdziet multivāres ierīci, atvienojiet to no elektrotīkla un ļaujiet ierīcei pilnīgi atdzist.

- Noslaukiet vadības paneli, ārējās un iekšējās virsmas ar mitru audumu un mazgāšanas līdzekli, pēc tam noslaukiet sausas. Nemazgājiet korpusu ūdenī un nešļakstiet ūdeni tam virsū.
- Izmazgājiet trauku siltā ūdenī ar mazgāšanas līdzekli un noslaukiet sausas. Vēlams mazgāt trauku uzreiz pēc ēdiena pagatavošanas.
- **UZMANĪBU!** Nemazgājiet ierīces noņemamās daļas trauku mazgāšanas mašīnā.

GLABĀŠANA

- Pārliedcinieties, ka ierīce ir atvienota no elektrotīkla un ir pilnībā atdzisusi. Izpildiet visas sadaļas "TĪRĪŠANA UN APKOPE" prasības. Glabājiet multivāres ierīci ar mazliet atvērtu vāku sausā tīrā vietā.

LT VARTOTOJO INSTRUKCIJA

SAUGUMO PRIEMONĒS

- Prietaiso gedimams išvengti prieš pirmąjį naudojimą atidžiai perskaitykite šią instrukciją.
- Prieš įjungdami prietaisą pirmą kartą įsitikinkite, ar prietaiso etiketėje nurodytos techninės charakteristikos atitinka tinklo parametrus.
- Neteisingai naudodamiesi gaminiu, Jūs galite jį sugadinti, patirti nuostolių arba pakenkti savo sveikatai.
- Naudoti tik buitiniams tikslams. Prietaisas nėra skirtas pramoniniam naudojimui.
- Nesinaudodami prietaisu, visada išjunkite jį iš elektros tinklo.
- Neleiskite vandeniui patekti ant šildymo pagrindo.
- Nenardinkite prietaiso ir maitinimo laidų į vandenį bei kitus skysčius. Įvykus tokiai situacijai, nedelsdami išjunkite jį iš elektros tinklo ir kreipkitės į kvalifikuotus specialistus prietaiso veikimui bei saugumui patikrinti.
- Prietaisas nėra skirtas naudotis žmonėms (įskaitant vaikus), turintiems sumažėjusias fizines, jausmines ar protines galias; arba jie neturi patirties ar žinių, kai asmuo, atsakingas už tokių žmonių saugumą, nekontroliuoja ar neinstruktuoja jų, kaip naudotis šiuo prietaisu.
- Vaikus būtina kontroliuoti, kad jie nežaistų šiuo prietaisu.
- Pasirūpinkite, kad elektros laidas nelieštų aštrių kampų ir karštų paviršių.
- Traukdami kištuką iš elektros lizdo, niekada netempkite laido.
- Prietaisas turi tvirtai stovėti ant sauso lygaus paviršiaus. Nestatykite virdulio ant karštų paviršių bei šalia šilumos šaltinių (pvz., elektrinių viryklių), užuolaidų ir po pakabinamosiomis lentynomis.
- Niekada nepalikite įjungto prietaiso be priežiūros.
- Neleiskite vaikams naudotis prietaisu be suaugusiųjų priežiūros.
- Garų puodą naudokite tik gaminti maistą. Jokiu būdu nedžiovinkite jame drabužių, popieriaus ar kitų daiktų.
- Neįjunkite garų puodo, kai tuščias jo dubuo.
- Nenaudokite garų puodo be dubens.
- Nedėkite produktų tiesiogiai ant garų puodo dugno, naudokitės dubeniu.
- Nekeiskite dubens kitu indu.
- Nenaudokite metalinių daiktų, kurie galėtų pažeisti dubenį.
- Specialiąja danga padengtas dubens paviršius palaipsniui gali nusitrinti. Todėl būtina atsargiai juo naudotis.
- Vadovaukitės maisto paruošimo receptais.
- Jei nesirūpinama, kad garų puodas būtų švarus, gali nusidėvėti jo paviršius. Tai gali turėti neigiamos įtakos prietaiso eksploatavimui ir kilti pavojingos situacijos.
- Naudojant ilgintuvą, įsitikinkite, kad maksimali leidžiama kabelio galia atitiktų prietaiso galią.
- Dėmesio! Naudojant prietaisą, jis įkaista! Jei naudojantis garų puodu būtina prie jo liestis, mūvėkite virtuvines pirštines ar naudokite kitas apsaugos priemones.
- Saugokite veidą ir rankas nuo iš sklendės išeinančiųjų garų.
- Į išleidimo sklendę ar kitas gaminio detales nedėkite metalinių ar kitų daiktų.
- Garų puodo dangčio neuždenkite rankšluosčiu ar kitais daiktais.
- Jeigu gaminyje kai kurį laiką buvo laikomas žemesnėje nei 0°C temperatūroje, prieš įjungdami prietaisą palaikykite jį kambario temperatūroje ne mažiau kaip 2 valandas.
- Gamintojas pasilieka teisę be atskiro perspėjimo nežymiai keisti įrenginio konstrukciją išsaugant jo saugumą, funkcionalumą bei esmines savybes.

MONTAVIMAS

- Įsitikinkite, kad garų puodo viduje nebūtų įpakavimo medžiagų ir pašalinių daiktų.
- Patikrinkite, kad pervežimo metu nebūtų pažeistas dangtelis, korpusas, priedai, išimamas dubuo.
- Aptikę bet kokių defektų, neįjunkite prietaiso, kreipkitės į pardavėją arba buitinės technikos priežiūros centrą.
- Prietaisą padėkite ant sauso, lygaus ir karščiui atsparaus paviršiaus.
- Nedėkite prietaiso šalia degių, sprogių medžiagų ir savaime užsidegančių dujų.
- Nedėkite prietaiso šalia dujų ar elektrinių viryklių, taip pat kitų šilumos šaltinių.
- Nedėkite prietaiso šalia sienos ar baldų.
- Nieko nedėkite į garų puodą.
- Nereikėtų dėti garų puodo į spintelę. Naudojantis prietaisu, būtina užtikrinti laisvą oro prieigą - ventiliaciją: ne mažiau 20 cm. iš viršaus, 10 cm. nuo galinės dalies ir ne mažiau 5 cm. iš šono.

NAUDOJIMAS

- Visų pirma, nuvalykite dubenį, kaitintuvo paviršių ir daugiafunkcinio puodo vidų.

- Į dubenį įpilkite vandens ir įdėkite produktus. Neužpildykite daugiafunkcinio puodo daugiau nei 3/5 tūrio. Verdant produktus, kurie karštame vandenyje gali išbrinkti (ryžiai, sausos daržovės) arba išskirti putas, nepildykite puodo daugiau nei pusę tūrio. Tuo pat metu bendrasis produktų ir vandens tūris ne turi būti mažesnis nei 1/5 viso dubens tūrio.
- Dubenį įdėkite į daugiafunkcinį puodą.
- Uždarykite dangtelį, kol pasigirs spragtelėjimas.
- Įjunkite daugiafunkcinį puodą į maitinimo tinklą.
- Daugiafunkciniame puode numatyta 9 maisto ruošos programų:

	Programa	Numatytasis ruošos laikas, min.	Laiko nustatymo intervalas	Žingsnis, min.	Temperatūra	Pašildymas, h.	Paleidimo atidėjimas
1	Kruopos	-	-	-	98-120°C	24	24
2	Skrudinimas	15	00:15-01:00	1	130-150°C	-	-
3	Apkepimas	20	00:10-01:30	1	98-150°C	24	24
4	Virimas garuose	30	00:05-01:00	1	98-100°C	24	24
5	Pieniškės košės	80	00:20-02:30	1	98-100°C	24	24
6	Virimas	90	00:20-03:00	1	98-100°C	24	24
7	Troškinimas	25	00:10-01:30	1	98-99°C	24	24
8	Jogurtas	8 val.	06:00-12:00	10	36-38°C	-	-
9	Kepimas	60	00:50-01:20	1	120-130°C	-	-

- Naudojant „ΠΑΡΟΒΑΡΚΑ“ (apdorojimas garais) programą, būtina naudoti garų grotelės. Į dubenį įpilkite vandens, ant grotelių padėkite maisto produktus, grotelės uždėkite ant dubens.
- Detalesnis programų aprašas ir jų nustatymai pateikti receptų knygoje.

NAUDOJIMAS

- Norėdami pasirinkti reikiamą programą, paspauskite „MEHIO“ (menu) mygtuką tiek kartų, kol bus nustatyta reikiama programa. Tuo pačiu metu įsižiebs pasirinktosios programos šviesos indikatorius. Monitoriuje išvysite iš anksto nustatytą pasirinktosios ruošos programos laiką.
 - Šiais „▲“, „▼“ mygtukais pagal receptą galite keisti ruošos laiką. Lentelėje nurodyti kiekvienos programos ruošos laiko nustatymo intervalai.
 - Ruošos pradžioje paspauskite „СТАРТ“ (paleidimas) mygtuką, įsižiebs šio mygtuko indikatorius.
 - Baigę naudoti prietaisu, daugiafunkcinis puodas automatiškai pereis į pašildymo režimą.
- „ОТПРОЧКА СТАРТ“ (paleidimo atidėjimas) FUNKCIJA
- Minėta funkcija leidžia atidėti ruošos paleidimo pradžią.
 - „MEHIO“ (menu) mygtuku pasirinkite reikiamą ruošos programą, kaip aprašyta anksčiau.
 - Norėdami nustatyti šią funkciją, paspauskite „ОТПРОЧКА СТАРТ“ (paleidimo atidėjimas) mygtuką ir „▲“, „▼“ mygtukais nustatykite paleidimo atidėjimo laiką. Monitoriuje bus matomas laikas, per kurį programa baigs darbą.
 - Darbo pradžioje paspauskite „СТАРТ“ (paleidimas) mygtuką.
 - Minėtosios funkcijos negalima taikyti šiomis programomis: „ЖАРКА“ (skrudinimas), „ЙОГУРТ“ (jogurtas), „ВЫПЕЧКА“ (kepimas).
- „ПОДОГРЕВ / ОТМЕНА“ (pašildymas / atšaukimas) FUNKCIJA
- Jei reikia, paspaudę „ПОДОГРЕВ / ОТМЕНА“ (pašildymas / atšaukimas) mygtuką, galite sustabdyti ruošos procesą.
 - Pašildymo funkcija veikia automatiškai ir įsijungia baigus visų programų ruošą, išskyrus „ЖАРКА“ (skrudinimas), „ЙОГУРТ“ (jogurtas), „ВЫПЕЧКА“ (kepimas).
 - Šia funkcija galima pašildyti patiekalus. Šiam tikslui, į daugiafunkcinio puodo dubenį įdėkite patiekalą, kurį reikia pašildyti, ir paspauskite „ПОДОГРЕВ / ОТМЕНА“ (pašildymas / atšaukimas) mygtuką.
 - Maksimalus pašildymo laikas - 24 val. Tuo pat metu vidinė daugiafunkcinio puodo temperatūra sieks 60 °C.

VALYMAS IR PRIEŽIŪRA

- Prietaisą reikia reguliariai valyti ir nuo jo paviršiaus pašalinti bet kokius maisto likučius.
- Prieš valant, išjunkite daugiafunkcinį puodą, išjunkite jį iš maitinimo tinklo ir leiskite jam atvėsti.
- Drėgnu audiniu, suvilgytu valymo priemonėmis, nuvalykite valdymo pultą, išorinį ir vidinį paviršius. Vėliau sausai nuvalykite. Neplaukite korpuso vandeniu ir nepurkškite ant jo vandens.
- Išplaukite dubenį šiltu vandeniu ir plovimo priemonėmis ir sausai nuvalykite. Pageidaujama dubenį išplauti tuojau pat, paruošus valgi.
- DĖMESIO! Neplaukite nuimamų daugiafunkcinio puodo dalių indaplovėje.

LAIKYMAS

- Įsitikinkite, kad prietaisas būtų išjungtas iš maitinimo tinklo ir būtų visai atvėsęs. Atlikite visus „VALYMAS IR PRIEŽIŪRA“ skyriaus reikalavimus. Daugiafunkcinį garų puodą atvertu dangčiu saugokite sausoje vietoje.

H HASZNALATI UTASÍTÁS

FONTOS BIZTONSÁGI INTÉZKEDÉSEK

- A készülék használata előtt, a készülék károsodása elkerülése érdekében figyelmesen olvassa el a Használati utasítást.
- Első használat előtt ellenőrizze, megfelelnek-e a terméken feltüntetett műszaki adatok a villamos hálózat adatainak.
- A helytelen kezelés a készülék károsodásához, anyagi kárhoz, vagy a használó egészségkárosodásához vezethet.
- Csak otthoni használatra, ne használja nagyüzemi célra.
- Használaton kívül mindig áramtalanítsa a készüléket.
- Víz ne kerüljön az áramforrást biztosító elemre!
- Ne merítse a készüléket és a vezetéket vízbe vagy más folyadékba. Hogyha ez megtörtént, azonnal áramtalanítsa a készüléket és, mielőtt újra használná azt, ellenőrizze a készülék munkaképességét és biztonságát szakképzett szerelő segítségével.
- Ne használják a készüléket fizikai-, érzelmi-, illetve szellemi fogyatékos személyek, vagy tapasztalattal, elegendő tudással nem rendelkező személyek (beleértve a gyerekeket) felügyelet nélkül, vagy ha nem kaptak a készülék használatával kapcsolatos instrukciót a biztonságukért felelős személytől.
- A készülékkel való játszás elkerülése érdekében tartsa a gyermekeket felügyelet alatt.
- Figyeljen arra, hogy a vezeték ne érintkezzen éles, vagy forró felülettel.
- A készülék áramtalanítása közben fogja a csatlakozódugót, ne húzza a vezetéket.
- A készüléket száraz, sima felületre szilárdan kell felállítani. Ne alítsa fel a készüléket forró felületre, valamint hőforrás (villamos tűzhely) függőny közelében és függő polcok alatt.
- Soha ne hagyja felügyelet nélkül a bekapcsolt teafőzőt.
- Felnőttek ellenőrzése nélkül ne engedje gyerekeknek használni a teafőzőt.
- Csak élelmiszer elkészítésére használja a multifunkciós főzőkészüléket. Soha ne szárítson benne ruhát, papírterméket vagy egyéb tárgyat.
- Ne használja a multifunkciós főzőkészüléket üres főzőedénnyel.
- Ne használja a multifunkciós főzőkészüléket főzőedény nélkül.
- Ne rakja ki a termékeket közvetlenül a multifunkciós főzőkészülék aljára, használjon főzőedényt.
- Ne helyettesítse a főzőedényt más edénnyel.
- Ne használjon fém tárgyakat, amelyek megkarcolhatják a főzőedényt.
- A főzőedény felületének a bevonata fokozatosan lekophat, ezért használja az edényt óvatosan.
- Kövesse a főzési receptek előírásait.
- Ha a multifunkciós főzőkészülék nem lesz tisztán tartva, ez felszíni kopáshoz vezethet, ami hátrányosan befolyásolhatja a műszer működését, és veszélyes lehet a felhasználó számára.
- Hosszabbító használatakor, győződjön meg róla, hogy a kábel megengedett maximális teljesítménye megegyezik a készülék teljesítőképességével.
- Figyelem! Üzemeltetés közben a készülék felmelegszik! A multifunkciós főzőkészülékkel való szükségszerű érintkezés esetén működés közben használjon edényfogó kesztyűt vagy lekapcsolható fogantyút.
- Védje arcát és kezét a szelepen kiáradó gőztől.
- Ne helyezzen fém vagy egyéb tárgyakat a kivezető szelepbe, vagy a készülék bármely egyéb részébe.
- Ne takarja le a multifunkciós főzőkészülék fedelét törőlkendővel vagy egyéb tárggyal.
- Amennyiben a készüléket valamennyi ideig 0°C –nál tárolták, bekapcsolása előtt legalább 2 órán belül tartsa szobahőmérsékleten.
- A gyártónak jogában áll értesítés nélkül másodrendű módosításokat végezni a készülék szerkezetében, melyek alapvetően nem befolyásolják a készülék biztonságát, működőképességét, funkcionalitását.

ELŐKÉSZÜLETEK

- Győződjön meg arról, hogy a főzőedény nem tartalmaz csomagolóanyagot vagy idegen tárgyat.
- Ellenőrizze, hogy nem sérült-e meg szállítás során a fedél, készüléktest, tartozékok, kivehető főzőedény.
- Ha bármilyen hibát észlel, ne kapcsolja be a készüléket, forduljon az eladóhoz vagy szervizközpontba.
- Helyezze a készüléket száraz, egyenletes és hőálló felületre.
- Ne helyezze a készüléket gyúlékony anyagok, robbanóanyagok, és öngyulladó gázforrás közelébe.
- Ne helyezze a készüléket gáz- vagy elektromos tűzhely, és egyéb hőforrás közelébe.
- Ne helyezze a terméket fal vagy bútor közelébe.
- Ne rakjon semmit a multifunkciós főzőkészülék tetejére.
- A multifunkciós főzőkészüléket ne helyezze szekrénybe. A készülék normál működéséhez elegendő helyet szükséges biztosítani szellőzés céljából: legalább 20 cm fentről, 10 cm a hátsó fal felől, és legalább 5 cm az oldalsó falaktól.

MŰKÖDÉS



- Elsősorban törölje meg a főzőedényt, melegítőelem felületét és a multifunkciós főzőkészülék belső felületét.

- Öntsön vizet és rakja a termékeket a főzőedénybe. Ne töltsen meg a főzőedényt több mint 3/5 részre. Amennyiben olyan termékeket használ, amelyek forró vízben dagadnak (rizs, szárított zöldség) vagy habot képeznek, maximum félig töltsen meg a főzőedényt. Emellett, a termék- és a vízösszértéke ne legyen kevesebb a főzőedény teljes űrtartalma 1/5 részénél.
- Helyezze a főzőedényt a multicookerbe.
- Zárja le a fedőt kattanásig.
- A multicooker 9 főzési programmal rendelkezik:



	Program neve	Előzőleg beállított főzési idő, perc	Főzési időhatár	Lépés, perc	Hőmérséklet	Melegítés, óra	Késleltetett start
1	Dara	-	-	-	98-120°C	24	24
2	Sütés	15	00:15-01:00	1	130-150°C	-	-
3	Sütőben sütés	20	00:10-01:30	1	98-150°C	24	24
4	Gőzfőző	30	00:05-01:00	1	98-100°C	24	24
5	Tejbekeása	80	00:20-02:30	1	98-100°C	24	24
6	Főzés	90	00:20-03:00	1	98-100°C	24	24
7	Pörkölés	25	00:10-01:30	1	98-99°C	24	24
8	Joghurt	8 óra	06:00-12:00	10	36-38°C	-	-
9	Sütemény	60	00:50-01:20	1	120-130°C	-	-

- A GŐZFŐZŐ program működése esetén használni szükséges a gőzfőző rácst. Öntsön vizet a főzőedénybe, rakja a terméket a rácsra, helyezze fel a rácst a főzőedényre.
- A programok és beállítások részletes leírását a receptkönyv tartalmazza.

MŰKÖDÉS

- A megfelelő program kiválasztása érdekében nyomja meg a MENÜ gombot szükséges mennyiség szer. Közben a kiválasztott programmal szemben kigyúl az égő. A kijelzőn megjelenik a programnak megfelelő előzetesen beállított főzési idő.
- A  és  gombok segítségével módosítható a főzési idő a receptnek megfelelően. A főzési időhatár mindegyik program részére a táblázatban található.
- Nyomja meg a START gombot és kezdje el a főzést, kigyúl a gomb indikátora.
- A munka végén a multicooker automatikusan átáll melegítés üzemmódra.

KÉSLELTETETT START FUNKCIÓ

- Jelen funkció lehetőséget nyújt késleltetni a főzési folyamat kezdetét.
- A MENÜ gomb segítségével válasszon főzési programot a fentieknek megfelelően.
- A funkció beállítása érdekében nyomja meg a KÉSLELTETETT START gombot és a   gombok segítségével állítsa be a késleltetés idejét. A kijelzőn megjelenik az idő, amely eltelté után a program befejezi működését.
- Nyomja meg a START gombot és kezdje el a főzést
- Jelen funkció nem elérhető a SÜTÉS, JOGHURT, SÜTEMÉNY programok számára.

MELEGÍTÉS/TÖRLÉS FUNKCIÓ

- Szükség esetén a MELEGÍTÉS/TÖRLÉS gomb segítségével leállítható a főzési folyamat.
- A melegítés funkció automatikusan működik, és a főzés végén kapcsol be az összes programnál, kivéve a SÜTÉS, JOGHURT, SÜTEMÉNY programokat.
- Jelen funkció használható az étel újramelegítésére. Ennek érdekében helyezze a megmelegítendő ételt a főzőedénybe és nyomja meg a MELEGÍTÉS/TÖRLÉS gombot.
- A maximális melegítési idő: 24 óra, közben a multicooker belsejében a hőmérséklet eléri a 60 °C értéket.

TISZTÍTÁS ÉS KARBANTARTÁS

- A készülék rendszeres tisztítást igényel, és el kell távolítani a felületéről minden ételmaradékot.
- Tisztítás előtt kapcsolja ki a multifunkciós főzőkészüléket, áramtalanítsa azt és hagyja a készüléket kihűlni.
- Törölje le a vezérlőpad belső és külső felületeit nedves mosószeres ruhával, miután törölje szárazra. A készüléktestet ne mossa vízzel, és ne permetezzen vizet rá.
- Mossa meg a főzőedényt meleg mosószeres vízzel, majd törölje szárazra. Célszerű az étel elkészítése után rögtön megmosni a főzőedényt.
- FIGYELEM! Ne mossa a multifunkciós főzőkészülék levehető alkatrészeit mosogatógépben.

TÁROLÁS

- Ellenőrizze, hogy a készülék áramtalanítva van, és teljesen lehűlt. Kövesse a TISZTÍTÁS ÉS KARBANTARTÁS fejezet összes követelményét. A multifunkciós főzőkészüléket nyitott fedéllel tárolja, száraz tiszta helyen.