



PHILIPS

AC0819/AC0820
AC0830



EN	User manual	1
BG	Ръководство за потребителя	11
CS	Příručka pro uživatele	23
HU	Felhasználói kézikönyv	33
KK	Қолданушының нұсқасы	44
MK	Упатство за користење	56



PL	Instrukcja obsługi	68
RO	Manual de utilizare	79
RU	Руководство пользователя	90
SK	Príručka užívateľa	103
SQ	Manuali i përdorimit	114
UK	Посібник користувача	125

1

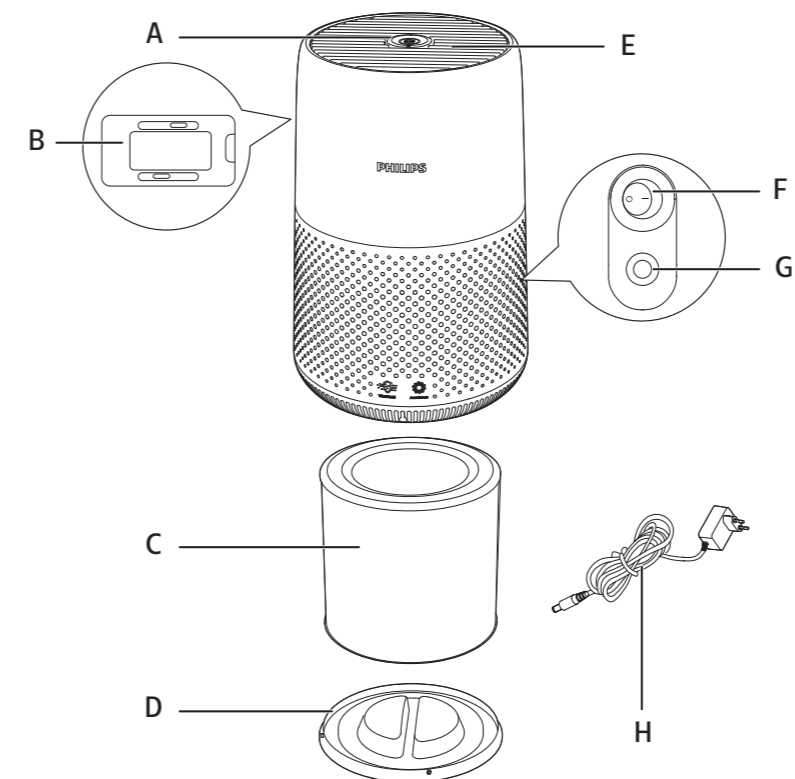

2

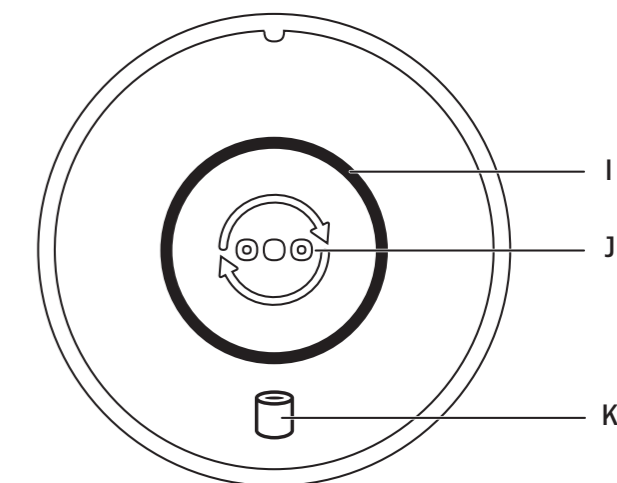

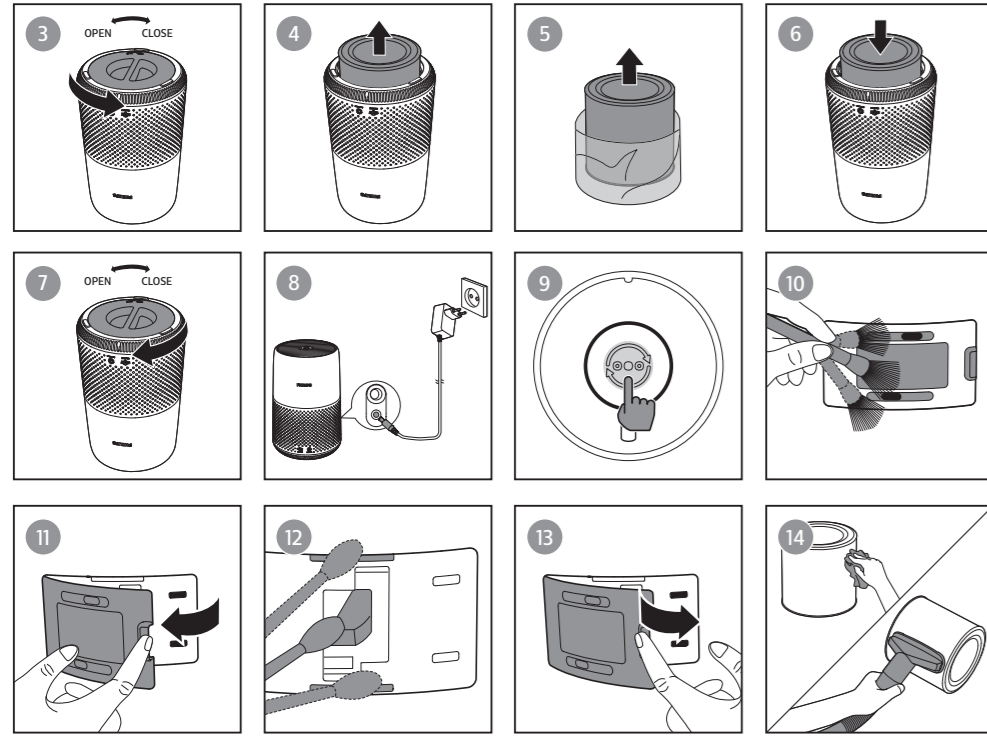

Contents

1	Important	2
	Safety	2
2	Your air purifier	4
	Product overview (fig ①)	4
	Controls overview (fig ②)	4
3	Using the air purifier	5
	Understanding the air quality light	5
	Installing the filter	5
	Connecting power	5
	Turning on and off	5
	Changing the mode setting	6
4	Cleaning	6
	Cleaning schedule	6
	Cleaning the body of the air purifier	6
	Cleaning the air quality sensor	7
	Cleaning the surface of the filter	7
5	Replacing the filter	7
	Understanding the healthy air protect lock	7
	Replacing the filter	8
	Filter reset	8
6	Storage	8
7	Troubleshooting	9
8	Guarantee and service	10
	Order parts or accessories	10
9	Notices	10
	Electromagnetic fields (EMF)	10
	Recycling	10

1 Important

Safety

Read this user manual carefully before you use the appliance, and save it for future reference.

Danger

- Do not clean the appliance with water, any other liquid, or a (flammable) detergent to avoid electric shock and/or a fire hazard.
- Do not spray any flammable materials such as insecticides or fragrance around the appliance.

Warning

- Check if the voltage indicated on the appliance corresponds to the local power voltage before you connect the appliance.
- If the power cord is damaged, you must have it replaced by Philips, a service center authorized by Philips, or similarly qualified persons in order to avoid a hazard.
- Do not use the appliance if the adaptor, the power cord, or the appliance itself is damaged.
- Only use the approved 2-pin plug adapter (KA1801A-2400750EU) provided with the appliance.
- This appliance can be used by children aged from 8 years and above and persons with reduced physical, sensory or mental capabilities or lack of experience and knowledge if they have been given supervision or instruction concerning use of the appliance in a safe way and understand the hazards involved.
- Children shall not play with the appliance.
- Do not block the air inlet and outlet.
- Do not place any items on top of the air outlet, or in front of the air inlet.
- Make sure that foreign objects do not fall into the appliance through the air outlet.

Caution

- This appliance is not a substitute for proper ventilation, regular vacuum cleaning, or use of an extractor hood or fan while cooking.
- Always place and use the appliance on a dry, stable, level, and horizontal surface.
- Leave at least 20cm free space around the appliance and leave at least 30cm free space above the appliance.
- Do not sit or stand on the appliance. Do not place anything on top of the appliance.
- Do not place the appliance directly below an air conditioner to prevent condensation from dripping onto the appliance.
- Only use the original Philips filters specially intended for this appliance. Do not use any other filters.
- Combustion of the filter may cause irreversible human hazard and/or jeopardize other lives. Do not use the filter as fuel or for similar purpose.
- Avoid knocking against the appliance (the air inlet and outlet in particular) with hard objects.
- Do not insert your fingers or objects into the air outlet or the air inlet to prevent physical injury or malfunctioning of the appliance.
- Do not use this appliance when you have used indoor smoke-type insect repellents or in places with oily residues, burning incense, or chemical fumes.
- Do not use the appliance near gas appliances, heating devices or fireplaces.
- Always turn off the air purifier first, then unplug adapter from wall outlet, when you want to moving, cleaning appliance, replacing the filters or carry out other maintenance.
- The appliance is only intended for household use under normal operating conditions.
- Do not use the appliance in wet surroundings or in surroundings with high ambient temperatures, such as the bathroom, toilet, or kitchen, or in a room with major temperature changes.
- The appliance does not remove carbon monoxide (CO) or radon (Rn). It cannot be used as a safety device in case of accidents with combustion processes and hazardous chemicals.

2 Your air purifier

Congratulations on your purchase, and welcome to Philips!

To fully benefit from the support that Philips offers, register your product at www.philips.com/welcome.

Product overview (fig ①)

- A Control panel
- B Air quality sensor
- C NanoProtect filter Series 2 (FY0194, FY0293*)
- D Base
- E Air outlet
- F Power on/off button
- G Power socket
- H 2 Pin plug adapter (KA1801A-2400750EU)

*FY0194 is for AC0819/AC0820, FY0293 is for AC0830.

Controls overview (fig ②)

- I Air quality light
- J Mode switch/Filter reset button
- K Filter replacement alert

3 Using the air purifier

Understanding the air quality light

The color of air quality light corresponds to the ambient air quality.
The brightness of air quality light reflects the current running mode.

PM2.5 level	Air quality light color	Air quality level
≤12	Blue	Good
13-35	Blue-purple	Fair
36-55	Purple-red	Poor
>55	Red	Very poor

Installing the filter

Remove all packaging of the filter before use.

Note: Make sure the air purifier is unplugged from the electrical outlet before installing the filter.

- 1 Rotate the base anti-clockwise to remove it from the appliance (fig ③).
- 2 Pull the filter out from the appliance (fig ④).
- 3 Remove all packaging materials of the air purification filter (fig ⑤).
- 4 Put the filter back into the appliance (fig ⑥).
- 5 Reattach the base and rotate it clockwise to fasten the base (fig ⑦).

Connecting power



Note: Risk of electric shock! When you unplug the AC power cord, always pull the plug from the socket. Never pull the cord (fig ⑧).

Connect the power adapter to:

- First, the power socket on the appliance.
- Then, the wall outlet.

Turning on and off

Note: For optimum purification performance, close doors and windows.

- 1 Press the power button  on the back of the air purifier to switch on.
↳ The air purifier operates in the auto mode by default.
- 2 Press the power  button again to switch off the air purifier.

Changing the mode setting

You can choose Auto mode, Turbo mode or the Sleep mode by pressing the mode switch button  (fig 9). The brightness of air quality light reflects the current running mode:

- Sleep mode-lowest brightness
- Auto mode-mid level brightness
- Turbo mode-highest level brightness

Auto mode

In Auto mode, the appliance selects the fan speed in accordance with the ambient air quality.

Turbo mode

In Turbo mode, the air purifier operates on the highest speed.

Sleep mode

In Sleep mode, the air purifier operates quietly at a low speed.

4 Cleaning

Note: Never use abrasive, aggressive, or flammable cleaning agents such as bleach or alcohol to clean any part of the appliance.

Cleaning schedule

Frequency	Cleaning method
When necessary	Wipe the surface of the appliance with a soft dry cloth
	Clean the air outlet cover
Every two months	Clean the air quality sensor with a dry cotton swab
Every four weeks	Clean the surface of the filter

Cleaning the body of the air purifier

Regularly clean the inside and outside of the air purifier to prevent dust from collecting.

- 1 Use a soft, dry cloth to clean both the interior and exterior of the air purifier.
- 2 The air outlet can also be cleaned with a dry, soft cloth.

Cleaning the air quality sensor

Clean the air quality sensor every two months for optimal functioning of the appliance.

Note:

- If the air purifier is used in a dusty environment, it may need to be cleaned more often.
- If the humidity level in the room is very high, condensation may develop on the air quality sensor and the air quality light may indicate a poorer air quality even though the air quality is actually good. If this occurs, clean the air quality sensor or use the air purifier on a manual speed setting.

- 1 Switch off the air purifier and unplug from the power socket.
- 2 Clean the inlet and outlet of the air quality sensor with a soft brush (fig 10).
- 3 Open the air quality sensor cover (fig 11).
- 4 Clean the air quality sensor, the dust inlet and the dust outlet with a damp cotton swab (fig 12).
- 5 Dry all parts thoroughly with a dry cotton swab.
- 6 Reattach the air quality sensor cover (fig 13).

Cleaning the surface of the filter

Wipe the surface of the filter with soft wet cloth or clean the surface of the filter with a vacuum cleaner (fig 14).

Note: if you use a high power/ industrial vacuum cleaner, it may damage the filter.



5 Replacing the filter

Understanding the healthy air protect lock

This appliance is equipped with the healthy air protect lock to make sure that the NanoProtect filter is in optimal condition when the appliance is operating. When the filter is almost expired, the filter replacement alert () lights up red, which indicates that it needs to be replaced. If you do not replace the filter in time, the filter replacement alert () will flash. The appliance will stop operating and get locked.



Replacing the filter

Note:

- The filter is not washable or reusable.
 - Always turn off the air purifier and unplug from the electrical outlet before replacing the filter.
- 1 Rotate the base anti-clockwise to remove it from the appliance (fig ③).
 - 2 Pull the filter out from the appliance. Discard the used filter (fig ④).
 - 3 Remove all packaging materials of the new filter (fig ⑤).
 - 4 Put the filter into the appliance (fig ⑥).
 - 5 Reattach the base and rotate it clockwise to fasten the base (fig ⑦).
 - 6 Put the plug of the air purifier in the power socket.
 - 7 Press the power  button to switch on the appliance.
 - 8 Press and hold  for 3 seconds to reset the filter lifetime counter.
 - 9 Wash your hands thoroughly after replacing the filter.

Filter reset

You can replace the filter even before filter replacement alert () displays on the screen. After replacing a filter, you need to reset the filter lifetime counter manually.

- 1 Press the power button  to turn on the appliance.
- 2 Within 10 seconds after power on, press and hold the mode switch button  for 5 seconds to reset the filter lifetime counter.



6 Storage

- 1 Turn off the air purifier and unplug from the power socket.
- 2 Clean the air purifier, air quality sensor and the surface of the filter (see the chapter “Cleaning”).
- 3 Let all parts air dry thoroughly before storing.
- 4 Wrap the filter in air tight plastic bags.
- 5 Store the air purifier, filter in a cool, dry location.
- 6 Always thoroughly wash hands after handling a filter.

7 Troubleshooting

This chapter summarizes the most common problems you could encounter with the appliance. If you are unable to solve the problem with the information below, contact the Consumer Care Center in your country.

Problem	Possible solution
The appliance does not work even though it is plugged in.	<ul style="list-style-type: none"> • The filter replacement alert is on but you have not replaced the corresponding filter. As a result, the appliance is now locked. In this case, replace the filter and reset the filter lifetime counter.
The airflow that comes out of the air outlet is significantly weaker than before.	<ul style="list-style-type: none"> • The surface of the filter is dirty. Clean the surface of the filter (see the chapter “Cleaning”).
The air quality does not improve, even though the appliance has been operating for a long time.	<ul style="list-style-type: none"> • Check if the packing material is removed from the filter. • Make sure that the filter is properly installed. • The air quality sensor is dirty or wet. Clean the air quality sensor (See the chapter “Cleaning”). • Room size is large or the outdoor air quality is poor. For optimum purification performance, please close the doors and windows when operating the air purifier. • There are indoor pollution resources. For instances, smoking, cooking, incense. • Filter reaches the end of life. Replace the filter with a new one.
The appliance produces a strange smell.	<ul style="list-style-type: none"> • The first few times you use the appliance, it may produce a plastic smell. This is normal. However, if the appliance produces a burnt smell even if removing the filter, contact your Philips dealer or an authorized Philips service center. The filter may produce smell after being used for a while because of the absorption of indoor gases. It's recommended that you reactivate the filter by putting it in direct sunlight for repeated use. If odor still exists, replace the filter.
The appliance is extra loud.	<ul style="list-style-type: none"> • Check if the packing of the filter is removed. • The appliance will run in high speed when the air quality is poor, which will causes higher noises. When using the appliance in a bedroom at night, choose the Sleep speed. • if anything drops into air outlet, it may also cause abnormal loud sounds. Immediate turn off appliance, turn appliance upside down, to get foreign objectives out of appliance.

Problem	Possible solution
The appliance still indicates that I need to replace a filter, but I already did.	<ul style="list-style-type: none"> Perhaps you did not reset the filter lifetime counter. Switch on the appliance. Then press and hold the mode switch button () for 3 seconds until  disappears.
Appliance keeps off, but air quality light blinks for one minute.	<ul style="list-style-type: none"> The appliance has malfunctions. Contact the Consumer Care Center in your country.

8 Guarantee and service

If you need information or if you have a problem, please visit the Philips website at www.philips.com or contact the Philips Consumer Care Center in your country (you can find its phone number in the worldwide guarantee leaflet). If there is no Consumer Care Center in your country, go to your local Philips dealer.

Order parts or accessories

If you have to replace a part or want to purchase an additional part, go to your Philips dealer or visit www.philips.com/support.

If you have problems obtaining the parts, please contact the Philips Consumer Care Center in your country (you can find its phone number in the worldwide guarantee leaflet).

9 Notices

Electromagnetic fields (EMF)

This Philips appliance complies with all applicable standards and regulations regarding exposure to electromagnetic fields.

Recycling

This symbol means that this product shall not be disposed of with normal household waste (2012/19/EU).



Follow your country's rules for the separate collection of electrical and electronic products. Correct disposal helps prevent negative consequences for the environment and human health.

Съдържание

1	Важно	12
	Безопасност	12
2	Вашият пречиствател на въздух	14
	Общ преглед на продукта (фиг. ①)	14
	Общ преглед на начина на управление (фиг. ②)	14
3	Употреба на пречиствателя на въздух	15
	Светлина за качество на въздуха	15
	Монтиране на филтъра	15
	Свързване към захранването	15
	Включване и изключване	16
	Смяна на настройката за режим	16
4	Почистване	17
	График за почистване	17
	Почистване на корпуса на пречиствателя на въздух	17
	Почистване на сензора за качество на въздуха	17
	Почистване на повърхността на филтъра	18
5	Смяна на филтъра	18
	Заклучване за защита на здравословния въздух	18
	Смяна на филтъра	18
	Нулиране на филтър	19
6	Съхранение	19
7	Отстраняване на неизправности	19
8	Гаранция и обслужване	21
	Поръчка на части или принадлежности	21
9	Бележки	22
	Електромагнитни полета (ЕМП)	22
	Рециклиране	22

1 Важно

Безопасност

Преди да използвате уреда, прочетете внимателно това ръководство за потребителя и го запазете за справка в бъдеще.

Опасност

- Не почиствайте уреда с вода, друга течност или (запалим) почистващ препарат, за да избегнете токов удар и/или опасност от пожар.
- Не пръскайте запалими материали, като например инсектициди или аромати, около уреда.

Предупреждение

- Преди да включите уреда в електрически контакт, проверете дали посоченото върху уреда напрежение отговаря на това на местната електрическа мрежа.
- С оглед предотвратяване на опасност, при повреда в хранващия кабел той трябва да бъде сменен от Philips, оторизиран от Philips сервиз или лица с подходяща квалификация.
- Не използвайте уреда, ако адаптера, хранващият кабел или самият уред е повреден.
- Използвайте само одобрения адаптер с 2 пина (KA1801A-2400750EU) предоставен с уреда.
- Този уред може да се използва от деца на възраст над 8 години и от лица с намалени физически възприятия, умствени недостатъци или без опит и познания, ако са инструктирани за безопасна употреба с уреда или са под наблюдение с цел гарантиране на безопасна употреба и ако са им разяснени евентуалните опасности.
- Не позволявайте на деца да си играят с уреда.
- Не блокирайте отворите за приток на въздух и за изходящ въздух.
- Не поставяйте предмети върху отвора за изходящ въздух или пред отвора за приток на въздух.
- Уверете се, че външните предмети не попадат в уреда през отвора за изходящ въздух.

Внимание

- Този уред не е заместител на добрата вентилация, редовното почистване с прахосмукачка или използването на аспиратор или вентилатор по време на готвене.
- Винаги поставяйте и използвайте уреда върху суха, стабилна, равна и хоризонтална повърхност.
- Осигурете поне 20 см свободно пространство около уреда и поне 30 см свободно пространство над уреда.
- Не сядайте и не стойте върху уреда. Не поставяйте нищо върху уреда.
- Не поставяйте уреда директно под климатик, за да предотвратите кондензацията от капки върху уреда.
- Използвайте само оригинални филтри на Philips, които са предназначени специално за този уред. Не използвайте никакви други филтри.
- Изгарянето на филтъра може да причини необратима опасност за човека и/или да застраши други животи. Не използвайте филтъра като гориво или за подобна цел.
- Избягвайте удари с твърди предмети по уреда (особено по отворите за приток на въздух и за изходящия въздух).
- Не бъркайте с пръсти или предмети в отвора за изходящ въздух или в отвора за приток на въздух, за да се предотврати физическо нараняване или повреда на уреда.
- Не използвайте уреда, когато сте употребили стайни препарати против насекоми на димна основа или на места с остатъци от мазнина, горящи смоли или химически изпарения.
- Не използвайте уреда в близост до газови уреди, печки или камини.
- Винаги първо изключвайте пречиствателя на въздух, след това изключете адаптера от електрическия контакт, когато искате да преместите или почистите уреда, да смените филтрите или да извършите друга поддръжка.
- Уредът е предназначен само за домакински цели при нормални условия на експлоатация.
- Не използвайте уреда на мокри места или места с висока околна температура, като например в банята, тоалетната или кухнята, или в помещение с големи температурни разлики.

- Уредът не отстранява въглероден окис (CO) или радон (Rn). Той не може да се използва като устройство за безопасност в случай на злополуки с горивни процеси и опасни химикали.

2 Вашият пречиствател на въздух

Поздравяваме ви за покупката и добре дошли във Philips!

За да се възползвате напълно от предлаганата от Philips поддръжка, регистрирайте продукта си на www.philips.com/welcome.

Общ преглед на продукта (фиг. ①)

- A Контролен панел
- B Сензор за качеството на въздуха
- C Филтър NanoProtect Серия 2 (FY0194, FY0293*)
- D База
- E Изходяща въздушна струя
- F Бутон за вкл./изкл. на захранването
- G Електрически контакт
- H Адаптер с 2 пина (KA1801A-2400750EU)

* FY0194 е за AC0819/AC0820, FY0293 е за AC0830.

Общ преглед на начина на управление (фиг. ②)

- I Светлина за качество на въздуха
- J Бутон за смяна на режим/нулиране на филтъра
- K Предупреждение за резервен филтър

3 Употреба на пречиствателя на въздух

Светлина за качество на въздуха

Цветът на светлината за качество на въздуха показва качеството на околния въздух. Яркостта на светлината за качество на въздуха показва текущия режим на работа.

Ниво на PM2.5	Цвят на светлината за качество на въздуха	Ниво на качество на въздуха
≤ 12	Синьо	Добро
13 – 35	Синьо-лилаво	Влошено
36 – 55	Лилаво-червено	Лошо
> 55	Червено	Много лошо

Монтиране на филтъра

Свалете всички опаковъчни материали от филтъра преди употреба.

Забележка: Уверете се, че пречиствателят на въздух е изключен от електрическия контакт, преди да монтирате филтъра.

- 1 Завъртете основата обратно на часовниковата стрелка, за да я премахнете от уреда (фиг. ③).
- 2 Издърпайте филтъра от уреда (фиг. ④).
- 3 Свалете всички опаковъчни материали от филтъра за пречистване на въздуха (фиг. ⑤).
- 4 Поставете филтъра обратно в уреда (фиг. ⑥).
- 5 Монтирайте отново основата и я завъртете по посока на часовниковата стрелка, за да я закрепите (фиг. ⑦).

Свързване към захранването



Забележка: Опасност от токов удар! Когато изключвате захранващия кабел, винаги издърпвайте щепсела от контакта. Никога не дърпайте кабела (фиг. ⑧).

Свържете захранващия адаптер към:

- Първо, електрическия контакт на уреда.
- След това – контакта.

Включване и изключване

Забележка: За оптимални характеристики на пречистването затворете вратите и прозорците.

- 1 Натиснете бутона за захранване  на задната част на пречиствателя на въздух, за да го включите.
↳ Пречиствателят на въздух работи в автоматичен режим по подразбиране.
- 2 Натиснете отново бутона за захранване , за да изключите пречиствателя на въздух.

Смяна на настройката за режим

Можете да изберете Автоматичен режим, Турбо режим или Спящ режим, като докоснете бутона за смяна на режим  (фиг. 9). Яркостта на светлината за качеството на въздуха отразява текущия режим на работа:

- Спящ режим – най-ниска яркост
- Автоматичен режим – средна яркост
- Турбо режим – най-висока яркост

Автоматичен режим

В Автоматичен режим уредът избира оборотите на вентилатора в съответствие с качеството на околния въздух.

Турбо режим

В режим турбо пречиствателят на въздуха работи на най-високи обороти.

Спящ режим

В Спящ режим пречиствателят на въздух работи тихо и на ниски обороти.

4 Почистване

Забележка: Никога не използвайте абразивни, агресивни или запалими почистващи препарати, като например белина или алкохол, за да почистите която и да е част на уреда.

График за почистване

Честота	Метод на почистване
Когато е необходимо	Избърсвайте повърхността на уреда с мека и суха кърпа
	Почиствайте капака на отвора с изходи за въздух
На всеки два месеца	Почиствайте сензора за качеството на въздуха със сух памучен тампон
На всеки четири седмици	Почиствайте повърхността на филтъра

Почистване на корпуса на пречиствателя на въздух

Редовно почиствайте вътрешната и външната част на пречиствателя на въздух, за да предотвратите натрупването на прах.

- 1 Използвайте мека и суха кърпа за почистване отвън и отвътре на пречиствателя на въздух.
- 2 Отворът за изходящ въздух може също да се почисти със суха и мека кърпа.

Почистване на сензора за качество на въздуха

Почиствайте сензора за качество на въздуха на всеки два месеца за оптимална работа на уреда.

Забележка:

- Ако пречиствателят на въздух се използва в запрашена среда, може да се наложи да се почиства по-често.
 - Ако нивото на влажност в стаята е много високо, може да се появи кондензация на сензора за качеството на въздуха и светлината за качеството на въздуха може да покаже по-лошо качество на въздуха, въпреки че качеството на въздуха в действителност е добро. Ако това се случи, почистете сензора за качеството на въздуха или използвайте пречиствателя на въздух на ръчна настройка на скоростта.
- 1 Изключете пречиствателя на въздух и изключете щепсела от контакта.

- 2 Почистете входа и изхода на сензора за качество на въздуха с мека четка (фиг. 10).
- 3 Отворете капака на сензора за качество на въздуха (фиг. 11).
- 4 Почистете сензора за качество на въздуха, входа и изхода за прах с навлажен памучен тампон (фиг. 12).
- 5 Подсушете напълно всички части със сух памучен тампон.
- 6 Поставете отново капака на сензора за качество на въздуха (фиг. 13).

Почистване на повърхността на филтъра

Избършете повърхността на филтъра с мек и мокър парцал или почистете повърхността на филтъра с прахосмукачка (фиг. 14).

Забележка: Ако използвате високомощна/индустриална прахосмукачка, тя може да повреди филтъра.

5 Смяна на филтъра

Заклучване за защита на здравословния въздух

Този уред е снабден със защита за здравословен въздух, за да се гарантира, че филтърът NanoProtect е в оптимално състояние, когато уредът работи. Когато експлоатационният живот на филтъра за въздух изтича скоро, предупреждението за смяна на филтър () ще светне в червено, което значи, че трябва да се смени. Ако не смените филтъра навреме, предупреждението за смяна на филтъра () ще започне да мига. Уредът ще спре да работи и ще се заключи.

Смяна на филтъра



Забележка:

- Филтърът не може да се мие или да се използва многократно.
 - Винаги изключвайте пречиствателя на въздух и изваждайте щепсела от електрическия контакт, преди да смените филтъра.
- 1 Завъртете основата обратно на часовниковата стрелка, за да я премахнете от уреда (фиг. 3).
 - 2 Издърпайте филтъра от уреда. Изхвърлете използвания филтър (фиг. 4).
 - 3 Свалете всички опаковъчни материали на новия филтър (фиг. 5).
 - 4 Поставете новия филтър в уреда (фиг. 6).
 - 5 Монтирайте отново основата и я завъртете по посока на часовниковата стрелка, за да я закрепите (фиг. 7).
 - 6 Включете щепсела на пречиствателя на въздух в контакта.
 - 7 Натиснете бутона за захранване , за да включите уреда.

- 8 Докоснете и задръжте  за 3 секунди, за да нулирате брояча за срок на експлоатация на филтъра.
- 9 Измивайте ръцете си старателно след смяна на филтъра.

Нулиране на филтър

Можете да смените филтъра дори преди появата на предупреждение за смяна на филтър () на екрана. След смяна на филтъра трябва да нулирате ръчно брояча за експлоатационен срок на филтъра.

- 1 Натиснете бутона за захранване , за да включите уреда.
- 2 В рамките на 10 секунди след включване на захранването натиснете и задръжте бутона за смяна на режим , за да нулирате брояча за експлоатационен срок на филтъра.

6 Съхранение



- 1 Изключете пречиствателя на въздух и изключете щепсела от контакта.
- 2 Почистете пречиствателя на въздух, сензора за качество на въздуха и повърхността на филтъра (вижте глава "Почистване").
- 3 Оставете всички части да изсъхнат преди съхраняване.
- 4 Увийте филтъра във въздухонепроницаеми найлонови пликове.
- 5 Съхранявайте филтъра на пречиствателя на въздух на хладно и сухо място.
- 6 Винаги измивайте старателно ръцете си след работа с филтър.

7 Отстраняване на неизправности

В тази глава са обобщени най-често срещаните проблеми, на които можете да се натъкнете при ползване на уреда. Ако не можете да разрешите проблема с помощта на информацията по-долу, се свържете с Центъра за обслужване на потребители във вашата страна.

Проблем	Възможно решение
Уредът не работи дори когато е включен в контакта.	<ul style="list-style-type: none"> • Предупреждението за смяна на филтъра е включено, но не сте сменили съответния филтър. В резултат на това уредът сега е заключен. В този случай сменете филтъра и нулирайте брояча за експлоатационен срок на филтъра.

Проблем	Възможно решение
<p>Въздушният поток, който излиза от отвора за изходящ въздух, е значително по-слаб от преди.</p>	<ul style="list-style-type: none"> • Повърхността на филтъра е мръсна. Почистете повърхността на филтъра (вижте глава "Почистване").
<p>Качество на въздуха не се подобрява въпреки че уредът е работил за дълго време.</p>	<ul style="list-style-type: none"> • Проверете дали опаковъчният материал е отстранен от филтъра. • Уверете се, че филтърът е правилно монтиран. • Сензорът за качество на въздуха е мръсен или мокър. Почистете сензора за качество на въздуха (вижте глава "Почистване"). • Размерът на помещението е голям или качеството на външния въздух е лошо. За оптимално пречистване затворете вратите и прозорците, когато работите с пречиствателя на въздух. • Има вътрешни източници на замърсяване. Като например пушене, готвене, тамян. • Филтърът достига края на експлоатационния си живот. Сменете филтъра с нов.
<p>От уреда се разнася странна миризма.</p>	<ul style="list-style-type: none"> • Първите няколко пъти, в които използвате уреда, може да се усети миризма на пластмаса. Това е нормално. Въпреки това, ако от уреда се усеща миризма на изгоряло дори след свалянето на филтъра, обърнете се към вашия търговец на Philips или към упълномощен сервизен център на Philips. От филтъра може да излиза миризма, след като е използван за известно време, поради абсорбцията на газовете в помещението. Препоръчително е да активирате отново филтъра за последваща употреба като го поставите на пряка слънчева. светлина. Ако все още усещате мирис от филтъра, сменете го.

Проблем	Възможно решение
Уредът е изключително шумен.	<ul style="list-style-type: none"> Проверете дали опаковката на филтъра е премахната. Уредът ще работи на високи обороти, когато качество на въздуха е лошо, което ще доведе до повече шум. Когато използвате уреда в спалня през нощта, изберете Спящ режим. Ако нещо попадне в изхода за въздух, това също може да причини необичайни силни звуци. Незабавно изключете уреда, обърнете го наобратно, за да извадите чуждите предмети от него.
Уредът продължава да показва, че трябва да сменя филтъра, но аз вече го направих.	<ul style="list-style-type: none"> Може би не сте нулирали брояча за експлоатационен срок на филтъра. Включете уреда. След това натиснете и задръжте бутона за смяна на режим () за 3 секунди, докато  изчезне.
Уредът спира, но светлината за качеството на въздуха продължава да мига за една минута.	<ul style="list-style-type: none"> Уредът е неизправен. Свържете се с Центъра за обслужване на потребители във вашата държава.

8 Гаранция и обслужване

Ако ви трябва информация или имате проблем, моля, посетете уебсайта на Philips на адрес www.philips.com или се свържете с Центъра за обслужване на потребители на Philips във вашата държава (телефонния му номер можете да намерите в международната гаранционна карта). Ако във вашата страна няма Център за обслужване на потребители, обърнете се към местния търговец на уреди Philips.

Поръчка на части или принадлежности

Ако трябва да замените част или искате да закупите допълнителна част, обърнете се към търговец на Philips или посетете www.philips.com/support.

Ако имате проблеми с получаване на части, моля, свържете се с Центъра за обслужване на потребители на Philips във вашата държава (можете да намерите телефонния му номер в международната гаранционна карта).

9 Бележки

Електромагнитни полета (ЕМП)

Този уред на Philips е в съответствие с нормативната уредба и всички действащи стандарти, свързани с излагането на електромагнитни полета.

Рециклиране

Този символ означава, че продуктът не може да се изхвърля заедно с обикновените битови отпадъци (2012/19/ЕС).



Следвайте правилата на държавата си относно разделното събиране на електрическите и електронните уреди. Правилното изхвърляне помага за предотвратяването на потенциални негативни последици за околната среда и човешкото здраве.

Obsah

1	Důležité	24
	Bezpečnost	24
2	Vaše čistička vzduchu	26
	Přehled výrobku (obr. ①)	26
	Přehled ovládacích prvků (obr. ②)	26
3	Použití čističky vzduchu	27
	Jak funguje kontrolka kvality vzduchu	27
	Instalace filtru	27
	Připojení napájení	27
	Vypnutí a zapnutí	27
	Změna nastavení režimu	28
4	Čištění	28
	Plán čištění	28
	Čištění těla čističky vzduchu	28
	Čištění snímače kvality vzduchu	29
	Čištění povrchu filtru	29
5	Výměna filtru	29
	Jak funguje zámek ochrany zdravého vzduchu	29
	Výměna filtru	29
	Resetování filtru	30
6	Ukládání	30
7	Odstraňování problémů	30
8	Záruka a servis	32
	Objednání dílů nebo doplňků	32
9	Upozornění	32
	Elektromagnetická pole (EMP)	32
	Recyklace	32

1 Důležité

Bezpečnost

Před použitím přístroje si pozorně přečtěte tuto uživatelskou příručku a uschovejte ji pro budoucí použití.

Nebezpečí

- Přístroj nečistěte vodou, jakoukoli jinou tekutinou ani (hořlavým) čisticím prostředkem. Předejdete tak úrazu elektrickým proudem a/ nebo požáru.
- Kolem přístroje nerozstříkujte žádné hořlavé látky, jako jsou například insekticidy nebo parfémy.

Varování

- Dříve než přístroj připojíte do sítě, zkontrolujte, zda napětí uvedené na přístroji souhlasí s napětím v místní elektrické síti.
- Pokud by byl poškozen napájecí kabel, musí jeho výměnu provést společnost Philips, autorizovaný servis společnosti Philips nebo obdobně kvalifikovaní pracovníci, aby se předešlo možnému nebezpečí.
- Pokud byste zjistili závadu na adaptéru, na napájecím kabelu nebo přímo na přístroji, přístroj dále nepoužívejte.
- Používejte pouze schválený 2pinový adaptér (KA1801A-2400750EU) dodaný s přístrojem.
- Děti od 8 let věku a osoby s omezenými fyzickými, smyslovými nebo duševními schopnostmi nebo nedostatkem zkušeností a znalostí mohou tento přístroj používat v případě, že jsou pod dohledem nebo byly poučeny o bezpečném používání přístroje a chápou rizika, která mohou hrozit.
- Děti si s přístrojem nesmí hrát.
- Neblokujte vstup ani výstup vzduchu.
- Na výstup vzduchu ani před vstup vzduchu nepokládejte žádné předměty.
- Dbejte na to, aby do přístroje skrz výstup vzduchu nespadly cizí předměty.

Upozornění

- Tento přístroj nenahrazuje řádné větrání, pravidelné vysávání prachu nebo použití digestoře či ventilátoru během vaření.
- Přístroj vždy pokládejte a používejte na suchém, stabilním, vyrovnaném a vodorovném povrchu.
- Kolem přístroje ponechejte alespoň 20 cm volného prostoru a zároveň ponechejte alespoň 30 cm volného prostoru nad přístrojem.
- Na přístroj si nesedejte ani na něj nestoupejte. Na přístroj nic nepokládejte.
- Neumisťujte přístroj přímo pod klimatizaci, zabráníte tak tomu, aby na něj kapala kondenzovaná voda.
- Používejte pouze originální filtry značky Philips určené přímo pro tento přístroj. Žádné jiné filtry nepoužívejte.
- Spalování filtru může způsobit nevratné poškození lidského zdraví nebo ohrožení života jiných osob. Nepoužívejte filtr jako palivo ani pro podobný účel.
- Dbejte na to, abyste do přístroje (zejména do vstupu a výstupu vzduchu) nenarazili tvrdým předmětem.
- Aby se zabránilo úrazu nebo závadě přístroje, nevkládejte do výstupu či vstupu vzduchu prsty ani předměty.
- Nepoužívejte tento přístroj, pokud jste použili repelent proti hmyzu kouřového typu pro vnitřní prostory nebo na místech se zbytky oleje, hořící vonnou tyčinkou nebo chemickými výpary.
- Nepoužívejte přístroj v blízkosti plynových zařízení, topných zařízení nebo krbů.
- Pokud chcete s čističkou pohybovat, vyčistit ji, vyměnit filtry nebo provést jinou údržbu, vždy ji nejprve vypněte a poté odpojte adaptér ze zásuvky ve zdi.
- Přístroj je určen pouze pro domácí použití za běžných provozních podmínek.
- Nepoužívejte přístroj v mokřím prostředí nebo v prostředí s vysokými okolními teplotami, například v koupelně, na toaletě nebo v kuchyni či v místnosti, kde dochází k velkým změnám teplot.
- Přístroj neodstraňuje oxid uhelnatý (CO) ani radon (Rn). Není možné jej použít jako bezpečnostní zařízení v případě nehod se spalovacími procesy a nebezpečnými chemikáliemi.

2 Vaše čistička vzduchu

Gratulujeme k nákupu a vítáme vás mezi uživateli výrobků společnosti Philips!

Chcete-li využívat všech výhod podpory nabízené společností Philips, zaregistrujte svůj výrobek na stránkách www.philips.com/welcome.

Přehled výrobku (obr. ①)

- A Ovládací panel
- B Snímač kvality vzduchu
- C Filtr NanoProtect řady 2 (FY0194, FY0293*)
- D Základna
- E Výstup vzduchu
- F Vypínač
- G Napájení
- H 2pinový adaptér (KA1801A-2400750EU)

*FY0194 je pro AC0819/AC0820, FY0293 je pro AC0830.

Přehled ovládacích prvků (obr. ②)

- I Kontrolka kvality vzduchu
- J Přepínač režimů / tlačítko resetování filtru
- K Výstraha k výměně filtru

3 Použití čističky vzduchu

Jak funguje kontrolka kvality vzduchu

Barva kontrolky kvality vzduchu odpovídá kvalitě okolního vzduchu.

Jas kontrolky kvality vzduchu odráží aktuální provozní režim.

Úroveň PM2.5	Barva kontrolky kvality vzduchu	Úroveň kvality vzduchu
≤12	Modrá	Dobrý
13–35	Modro-fialová	Fair
36–55	Fialovo-červená	Špatný
>55	Červená	Velmi špatný

Instalace filtru

Před použitím odstraňte z filtru veškerý obalový materiál.

Poznámka: Před instalací filtru zkontrolujte, že je čistička vzduchu odpojená od elektrické sítě.

- 1 Otáčením základny proti směru hodinových ručiček ji vyjměte z přístroje (obr. ③).
- 2 Sejměte filtr z přístroje (obr. ④).
- 3 Odstraňte veškerý obalový materiál z filtru čištění vzduchu (obr. ⑤).
- 4 Filtr vraťte zpět do přístroje (obr. ⑥).
- 5 Základnu vložte zpět a otáčením ve směru hodinových ručiček ji upevněte (obr. ⑦).

Připojení napájení



Poznámka: Nebezpečí úrazu elektrickým proudem! Při odpojování napájecího kabelu vytahujte vždy zástrčku ze zdičky. Nikdy netahejte za kabel (obr. ⑧).

Připojte napájecí adaptér do:

- zástrčky v přístroji.
- A poté do zásuvky ve zdi.

Vypnutí a zapnutí

Poznámka: Pro optimální čistící výkon zavřete dveře a okna.

- 1 Čističku vzduchu zapnete stisknutím tlačítka napájení  na zadní straně.
↳ Ve výchozím nastavení je čistička vzduchu spuštěná v automatickém režimu.
- 2 Přístroj vypnete opětovným stisknutím tlačítka napájení .

Změna nastavení režimu

Stisknutím tlačítka přepínače režimu  můžete zvolit režim Auto, režim Turbo nebo režim Spánek (obr. 9). Jas kontrolky kvality vzduchu odráží aktuální provozní režim:

- Režim spánku – nejnižší úroveň jas
- Automatický režim – střední úroveň jasu
- Režim Turbo – nejvyšší úroveň jasu

Automatický režim

V automatickém režimu přístroj vybírá rychlost ventilátoru podle kvality okolního vzduchu.

Režim Turbo

V režimu turbo pracuje čistička na nejvyšší rychlost.

Režim spánku

V režimu spánku čistička pracuje potichu při nízké rychlosti.

4 Čištění

Poznámka: K čištění jakékoliv části přístroje nikdy nepoužívejte abrazivní, agresivní nebo hořlavé čisticí prostředky, jako je například bělidlo nebo alkohol.

Plán čištění

Frekvence	Metoda čištění
Podle potřeby	Povrch přístroje otřete suchým měkkým hadříkem
	Očistěte kryt výstupu vzduchu
Každé dva měsíce	Vyčistěte snímač kvality vzduchu suchou vatovou tyčinkou
Každé čtyři týdny	Očistěte povrch filtru

Čištění těla čističky vzduchu

Tělo čističky vzduchu pravidelně čistěte zevnitř i zvenku, aby se na něm neusazoval prach.

- 1 Pomocí jemného suchého hadříku vyčistěte vnitřní i vnější část čističky.
- 2 Suchým měkkým hadříkem můžete také vyčistit výstup vzduchu.

Čištění snímače kvality vzduchu

K zajištění optimálního výkonu přístroje čistěte snímač kvality vzduchu každé dva měsíce.

Poznámka:

- Při použití čističky v prašném prostředí může být zapotřebí jej čistit častěji.
- Jestliže je v místnosti velice vysoká vlhkost, může na snímači kvality vzduchu začít kondenzovat voda a kontrolka kvality vzduchu může ukazovat, že je kvalita vzduchu špatná, přestože je ve skutečnosti dobrá. V takovém případě vyčistěte snímač kvality vzduchu nebo na čističce vzduchu nastavte rychlost manuálně.

- 1 Vypněte čističku vzduchu a odpojte ji ze síťové zásuvky.
- 2 Vstup a výstup snímače kvality vzduchu čistěte měkkým kartáčkem (obr. ⑩).
- 3 Otevřete kryt snímače kvality vzduchu (obr. ⑪).
- 4 Vlhkou vatovou tyčinkou vyčistěte snímač kvality vzduchu a vstup a výstup prachu (obr. ⑫).
- 5 Všechny součásti pečlivě vysušte suchou vatovou tyčinkou.
- 6 Vraťte kryt snímače kvality vzduchu na původní místo (obr. ⑬).

Čištění povrchu filtru

Otřete povrch filtru měkkým vlhkým hadříkem nebo vyčistěte povrch filtru pomocí vysavače (obr. ⑭).

Poznámka: Pokud používáte vysoce výkonný / průmyslový vysavač, může dojít k poškození filtru.

5 Výměna filtru



Jak funguje zámek ochrany zdravého vzduchu

Tento přístroj je vybaven zámkem ochrany zdravého vzduchu, který během provozu přístroje zajišťuje optimální stav filtru NanoProtect. Až se bude životnost filtru blížit ke konci, tak se na znamení toho, že je třeba ho vyměnit, červeně rozsvítí výstraha (☹). Pokud filtr nevyměníte včas, začne blikat výstraha k výměně filtru (⚠). Přístroj přestane fungovat a uzamkne se.

Výměna filtru



Poznámka:

- Filtr není omyvatelný a slouží jen na jedno použití.
- Před výměnou filtru čističku vzduchu vždy vypněte a odpojte od zdroje napájení.

- 1 Otáčením základny proti směru hodinových ručiček ji vyjměte z přístroje (obr. ③).
- 2 Vyjměte filtr z přístroje. Použitý filtr zlikvidujte (obr. ④).
- 3 Odstraňte z nového filtru všechny obalový materiál (obr. ⑤).
- 4 Vložte filtr do přístroje (obr. ⑥).
- 5 Základnu vložte zpět a otáčením ve směru hodinových ručiček ji upevněte (obr. ⑦).
- 6 Zapojte zástrčku čističky vzduchu do síťové zásuvky.
- 7 Stiskněte tlačítko napájení  a přístroj zapněte.
- 8 Stisknutím tlačítka  a jeho podržením na 3 sekundy resetujte počítadlo životnosti filtru.
- 9 Po výměně filtru si důkladně umyjte ruce.

Resetování filtru

Filtr můžete vyměnit i dříve, než se na obrazovce objeví výstraha k výměně filtru (). Po výměně filtru je nutné ručně resetovat počítadlo jeho životnosti.

- 1 Stiskněte tlačítko napájení  a přístroj zapněte.
- 2 Do 10 sekund po zapnutí stiskněte tlačítko přepínače režimu  a podržte ho po dobu 5 sekund, čímž vynulujete počítadlo životnosti filtru.



6 Ukládání

- 1 Vypněte čističku vzduchu a odpojte ji ze síťové zásuvky.
- 2 Vyčistěte čističku vzduchu, snímač kvality vzduchu a povrch filtru (viz kapitola „Čištění“).
- 3 Před uskladněním nechte všechny součásti zcela vyschnout.
- 4 Filtr zabalte do vzduchotěsných plastových sáčků.
- 5 Čističku vzduchu a filtr uchovávejte na chladném a suchém místě.
- 6 Po manipulaci s filtrem si vždy důkladně umyjte ruce.

7 Odstraňování problémů

V této kapitole najdete nejběžnější problémy, s nimiž se můžete u přístroje setkat. Pokud vám uvedené informace nepomohou váš problém vyřešit, kontaktujte středisko péče o zákazníky ve své zemi.

Problém	Možné řešení
I když je přístroj zapojen do elektrické sítě, nefunguje.	<ul style="list-style-type: none"> • Výstraha k výměně filtru svítí, ale vy jste příslušný filtr dosud nevyměnili. V reakci na to se přístroj uzamkne. V takovém případě vyměňte filtr a resetujte počítadlo životnosti filtru.

Problém	Možné řešení
Proud vzduchu, který vychází z výstupu vzduchu, je výrazně slabší než dříve.	<ul style="list-style-type: none"> • Povrch filtru je špinavý. Očistěte povrch filtru (viz kapitola „Čištění“).
Kvalita vzduchu se nezlepšila, přestože přístroj už je v provozu delší dobu.	<ul style="list-style-type: none"> • Zkontrolujte, že je z filtru odstraněn balicí materiál. • Zkontrolujte, zda je filtr správně vložen. • Snímač kvality vzduchu je znečištěný nebo vlhký. Vyčistěte snímač kvality vzduchu (viz kapitola „Čištění“). • Místnost je velká nebo je špatná kvalita venkovního vzduchu. Abyste zajistili co nejlepší výkon čištění, zavřete při používání čističky vzduchu dveře a okna. • Uvnitř místnosti jsou zdroje znečištění. Může se jednat o kouření, vaření či vonné tyčinky. • Filtr dosáhl konce životnosti. Nahradte filtr novým.
Přístroj vydává divný zápach.	<ul style="list-style-type: none"> • Při několika prvních použití může přístroj vydávat zápach plastu. To je normální jev. Pokud však z přístroje vychází zápach spáleniny (i při vyměňování filtru), kontaktujte prodejce výrobků Philips nebo autorizované servisní centrum Philips. Filtr může po nějaké době používání vydávat zápach v důsledku absorpce vnitřních plynů. Doporučuje se filtr reaktivovat položením na přímé sluneční světlo, aby bylo možné ho opakovaně používat. Pokud zápach nezmizí, filtr vyměňte.
Přístroj je velice hlučný.	<ul style="list-style-type: none"> • Zkontrolujte, zda je z filtru odstraněn balicí materiál. • Pokud je kvalita vzduchu nízká, bude přístroj pracovat vysokou rychlostí, což způsobí větší hluk. Používáte-li přístroj v noci v ložnici, zvolte režim spánku. • Neobvykle hlasitý zvuk může být způsoben tím, že do výstupního otvoru spadl nějaký předmět. Zařízení okamžitě vypněte a obraťte jej vzhůru nohama, aby se z něj cizorodé předměty dostaly ven.
Přístroj stále upozorňuje, že je potřeba vyměnit filtr, přestože už byl vyměněn.	<ul style="list-style-type: none"> • Možná jste neprovedli resetování počítadla životnosti filtru. Zapněte přístroj. Poté stiskněte tlačítko přepínače režimů () a podržte ho po dobu 3 sekund, dokud  nezmizí.

Problém	Možné řešení
Přístroj se vypne, ale kontrolka kvality vzduchu bliká po dobu jedné minuty.	<ul style="list-style-type: none"> • Přístroj má poruchy. Obratete se na středisko péče o zákazníky ve vaší zemi.

8 Záruka a servis

Pokud potřebujete další informace nebo máte jakýkoli problém, navštivte web společnosti Philips na adrese www.philips.com nebo kontaktujte středisko péče o zákazníky společnosti Philips ve vaší zemi (telefonní číslo naleznete v záručním listu s celosvětovou platností). Pokud se ve vaší zemi středisko péče o zákazníky společnosti Philips nenachází, obraťte se na místního prodejce výrobků Philips.

Objednání dílů nebo doplňků

Pokud musíte vyměnit některý díl nebo chcete zakoupit další díl, obraťte se na prodejce společnosti Philips nebo navštivte stránky www.philips.com/support.

Pokud byste měli s obstaráním dílů k přístroji jakékoli problémy, obraťte se na středisko péče o zákazníky společnosti Philips ve své zemi (příslušné telefonní číslo naleznete v záručním listu s celosvětovou platností).

9 Upozornění

Elektromagnetická pole (EMP)

Tento přístroj Philips odpovídá všem platným normám a předpisům týkajícím se elektromagnetických polí.

Recyklace

Tento symbol znamená, že výrobek nelze likvidovat s běžným komunálním odpadem (2012/19/EU).



Řiďte se pravidly vaší země pro sběr elektrických a elektronických výrobků. Správnou likvidací pomůžete předejít negativním dopadům na životní prostředí a lidské zdraví.

Tartalom

1	Fontos tudnivalók	34
	Biztonság	34
2	A légtisztító	36
	Termék áttekintése (① ábra)	36
	Vezérlőszervek áttekintése (② ábra)	36
3	A légtisztító használata	37
	A levegőminőség jelzőfényének megismerése	37
	A szűrő behelyezése	37
	Tápcsatlakozás bekötése	37
	Be- és kikapcsolás	38
	Az üzemmód-beállítás módosítása	38
4	Tisztítás	39
	Tisztítás ütemezése	39
	A légtisztító házának tisztítása	39
	A levegőminőség-érzékelő tisztítása	39
	A szűrő felületének megtisztítása	40
5	A szűrő cseréje	40
	Az egészséges levegővel kapcsolatos biztonsági figyelmeztetés megismerése	40
	A szűrő cseréje	40
	Szűrő visszaállítása	41
6	Tárolás	41
7	Hibaelhárítás	41
8	Jótállás és szerviz	43
	Alkatrészek és tartozékok rendelése	43
9	Figyelmeztetések	43
	Elektromágneses mezők (EMF)	43
	Újrahasznosítás	43

1 Fontos tudnivalók

Biztonság

A készülék első használata előtt figyelmesen olvassa el a használati útmutatót, és őrizze meg későbbi használatra.

Veszély

- Az áramütés és/vagy tűz kockázatának elkerülése érdekében ne tisztítsa a készüléket vízzel, egyéb folyadékkal vagy (tűzveszélyes) tisztítószerrel.
- Ne permetezzen gyúlékony anyagokat, pl. rovarirtót vagy illatosítót a készülék közelében.

Figyelmeztetés

- A készülék csatlakoztatása előtt ellenőrizze, hogy a rajta feltüntetett feszültség egyezik-e a helyi hálózatéval.
- Ha a hálózati kábel meghibásodott, a kockázatok elkerülése érdekében Philips szakszervizben vagy hivatalos szakszervizben ki kell cserélni.
- Ne használja a készüléket, ha az adapter, a hálózati vezeték vagy a készülék sérült.
- Kizárólag a készülékhez tartozó 2 tűs csatlakozódugós adaptert (KA1801A-2400750EU) használja.
- A készüléket 8 éven felüli gyermekek, illetve csökkent fizikai, érzékelési vagy szellemi képességekkel rendelkező, vagy a készülék működtetésében járatlan személyek is használhatják, amennyiben ezt felügyelet mellett teszik, illetve ismerik a készülék biztonságos működtetésének módját és az azzal járó veszélyeket.
- Ne engedje, hogy gyermekek játsszanak a készülékkel.
- Ne zárja el a levegőbemeneti és a levegőkimeneti nyílásokat.
- Ne helyezzen tárgyakat a levegőkimeneti nyílásra vagy a levegőbemeneti nyílás elé.
- Vigyázzon, hogy ne essen idegen tárgy a készülékbe a levegőkimeneti nyílásán keresztül.

Vigyázat!

- A készülék nem helyettesíti a megfelelő szellőztetést, a rendszeres porszívózást, illetve főzéskor a szagelszívó használatát.
- Mindig száraz, stabil és vízszintes felületen tárolja és használja a készüléket.
- Hagyjon legalább 20 cm szabad helyet a készülék körül, illetve hagyjon legalább 30 cm szabad helyet a készülék előtt.
- Ne üljön vagy álljon a készülékre. Ne tegyen semmit a készülékre.
- Ne helyezze a készüléket közvetlenül légkondicionáló alá, nehogy a kicsapódó pára a készülékre csepegjen.
- Kizárólag az ehhez a készülékhez való, eredeti Philips szűrőket használja. Semmilyen más szűrőt ne használjon.
- A szűrő égése visszafordíthatatlan veszéllyel járhat az emberre nézve és/vagy veszélyeztetheti mások életét. Ne használja a szűrőt tüzelőanyagként vagy hasonló célokra.
- Ügyeljen, hogy ne csapódjanak kemény tárgyak a készülékhez (különösen a levegőbemeneti és a levegőkimeneti nyíláshoz).
- Ne nyúljon be kézzel vagy más tárggyal a levegőkimeneti vagy -bemeneti nyílásba, mert az sérüléshez vagy a készülék meghibásodásához vezethet.
- Ne használja a készüléket, ha a helyiségben füstölő rovarriasztót, olajos párologtatót vagy füstölőt helyezett el, vagy vegyi gázok vannak a levegőben.
- Ne használja a készüléket gázkészülék, fűtőberendezés vagy kandalló közelében.
- A készülék elmozdítása, tisztítása, a szűrők kicserélése vagy egyéb karbantartás esetében először mindig kapcsolja ki a légtisztítót, majd húzza ki az adaptert a fali aljzatból.
- A készülék csak háztartási használatra alkalmas, normál működési körülmények között.
- Ne használja a készüléket nedves vagy magas hőmérsékletű helyiségekben, például fürdőszobában, mellékhelyiségben, konyhában vagy olyan helyiségben, ahol nagy a hőmérséklet-ingadozás.
- A készülék nem távolítja el a szén-monoxidot (CO) és a radont (Rn). Nem használható biztonsági eszközként az égési folyamatokkal és veszélyes vegyi anyagokkal kapcsolatos balesetek esetén.

2 A légtisztító

Köszönjük, hogy Philips terméket vásárolt, és üdvözljük a Philips világában!

A Philips által biztosított támogatás teljes körű igénybevételéhez regisztrálja termékét az alábbi honlapon: www.philips.com/welcome.

Termék áttekintése (1 ábra)

- A Kezelőpanel
- B Levegőminőség-érzékelő
- C NanoProtect 2-es sorozatú szűrő (FY0194, FY0293*)
- D Talpazat
- E Levegőkimeneti nyílás
- F Be-/kikapcsoló gomb
- G Fali aljzat
- H 2 tűs csatlakozódugós adapter (KA1801A-2400750EU)

*Az FY0194 az AC0819/AC0820 modellre, az FY0293 pedig az AC0830 modellre vonatkozik.

Vezérlőszervek áttekintése (2 ábra)

- I Levegőminőség jelzőfény
- J Mód kapcsoló/Szűrő visszaállítása gomb
- K Szűrőcsere-riasztás

3 A légtisztító használata

A levegőminőség jelzőfényének megismerése

A levegőminőség jelzőfénye a környezeti levegő minőségét jelzi.

A levegőminőség jelzőfényének erőssége az aktuális üzemmódot jelzi.

PM2,5 szint	A levegőminőség jelzőfényének színe	Levegőminőség szintje
≤12	Kék	Megfelelő
13–35	Kék-lila	Kielégítő
36–55	Lila-piros	Rossz
>55	Piros	Nagyon rossz

A szűrő behelyezése

Használat előtt távolítsa el a szűrő csomagolását.

Megjegyzés: Mielőtt behelyezné a szűrőt, ellenőrizze, hogy a légtisztító hálózati csatlakozódugója ki van-e húzva a fali aljzatból.

- 1 Forgassa el a talpazatot az óramutató járásával ellentétes irányban, és vegye le a készülékről (3 ábra).
- 2 Húzza ki a szűrőt a készülékből (4 ábra).
- 3 Távolítsa el minden csomagolóanyagot a levegőtisztító szűrőről (5 ábra).
- 4 Tegye vissza a szűrőt a készülékbe (6 ábra).
- 5 Helyezze vissza a talpazatot, a rögzítéséhez pedig forgassa el az óramutató járásával megegyező irányban (7 ábra).

Tápcsatlakozás bekötése

Megjegyzés: Áramütésveszély! A váltakozó áramú hálózati kábel kihúzásakor minden esetben a csatlakozódugónál fogva húzza ki azt az aljzatból. A kábelt tilos húzni (8 ábra).

Csatlakoztassa a hálózati adaptert:

- először a készüléken található aljzatba;
- majd a fali aljzatba.

Be- és kikapcsolás

Megjegyzés: Az optimális tisztítási teljesítményért csukja be az ajtókat és ablakokat.

- 1 A készülék bekapcsolásához nyomja meg a légtisztító hátulján található bekapcsológombot (☺).
- ↳ A légtisztító alapértelmezés szerint automatikus módban működik.
- 2 A készülék kikapcsolásához nyomja meg ismét a be-/kikapcsoló ☺ gombot.

Az üzemmód-beállítás módosítása

Az üzemmódváltó gomb  lenyomásával az Automatikus üzemmód, a Turbó üzemmód, illetve az Alvó üzemmód közül választhat (9 ábra). A levegőminőség jelzőfényének erőssége az aktuális üzemmódot jelzi:

- Alvó üzemmód – legalacsonyabb fényerőszint
- Automatikus üzemmód – közepes fényerőszint
- Turbó üzemmód – legmagasabb fényerőszint

Automatikus üzemmód

Automatikus üzemmódban a készülék a környezeti levegő minősége alapján választja ki a ventilátorsebességet.

Turbó üzemmód

Turbó módban a légtisztító a legnagyobb sebességen működik.

Alvó üzemmód

Alvó üzemmódban a légtisztító csendesen működik nagyon alacsony sebességgel.

4 Tisztítás

Megjegyzés: A készülék alkatrészeinek tisztításához soha ne használjon súrolószert, valamint agresszív vagy gyúlékony tisztítószerket, pl. fehérítőt vagy alkoholt.

Tisztítás ütemezése

Gyakoriság	Tisztítási módszer
Amikor szükséges	A készülék burkolatát száraz kendővel törölje le
	Tisztítsa meg a levegőkimeneti nyílás fedelét
Kéthavonta	Tisztítsa meg a levegőminőség-érzékelőt száraz fültisztító pálcikával
Négyhetente	Tisztítsa meg a szűrő felületét

A légtisztító házának tisztítása

A por lerakódásának megelőzése érdekében rendszeresen tisztítsa meg a légtisztítót kívül és belül.

- 1 Törölje meg a légtisztítót kívül és belül egy puha, száraz ruhával.
- 2 A levegőkimeneti nyílás is megtisztítható puha, száraz ruhával.

A levegőminőség-érzékelő tisztítása

A készülék optimális működése érdekében kéthavonta végezze el a levegőminőség-érzékelő tisztítását.

Megjegyzés:

- Ha a légtisztítót poros környezetben használják, elképzelhető, hogy gyakrabban kell tisztítani.
- Ha a helyiség páratartalma nagyon magas, páralecsapódás alakulhat ki a levegőminőség-érzékelőn, és a levegőminőség jelzőfénye rosszabb levegőminőséget jelezhet ki még jó minőségű levegő esetén is. Ebben az esetben tisztítsa meg a levegőminőség-érzékelőt, vagy manuális sebességbeállítással használja a légtisztítót.

- 1 Kapcsolja ki a légtisztítót, és húzza ki a hálózati aljzatból.
- 2 Tisztítsa meg puha kefével a levegőminőség-érzékelő bemenetét és kimenetét (10 ábra).
- 3 Nyissa fel a levegőminőség-érzékelő burkolatát (11 ábra).
- 4 Nedves fültisztító pálcikával tisztítsa meg a levegőminőség-érzékelőt, a porbemenetet és a porkimenetet (12 ábra).
- 5 Minden alkatrészt gondosan töröljön szárazra száraz fültisztító pálcikával.
- 6 Helyezze vissza a levegőminőség-érzékelő burkolatát (13 ábra).

A szűrő felületének megtisztítása

A szűrő felületét puha, nedves ruhával törölje le, vagy tisztítsa meg porszívóval (14) ábra).

Megjegyzés: Ha nagy teljesítményű/ipari porszívót használ, azzal kárt tehet a szűrőben.

5 A szűrő cseréje

Az egészséges levegővel kapcsolatos biztonsági figyelmeztetés megismerése

A készülék a NanoProtect szűrő optimális működés közbeni állapotának megőrzése érdekében az egészséges levegő védelméért felelős zároló mechanizmussal van ellátva. Ha a szűrő szavatossága közel van a lejáráthoz, a cserére figyelmeztető fény (☹) pirosan világít. Ha a szűrőt nem cseréli ki megfelelő időn belül, a cserére figyelmeztető fény (☹) villogni kezd. A készülék működése leáll, és a készülék zárolja magát.

A szűrő cseréje

Megjegyzés:

- A szűrő nem mosható és nem használható fel újra.
 - A szűrő cseréje előtt mindig kapcsolja ki a légtisztítót, és húzza ki a hálózati csatlakozódugóját a fali aljzatból.
- 1 Forgassa el a talpazatot az óramutató járásával ellentétes irányban, és vegye le a készülékről (3) ábra).
 - 2 Húzza ki a szűrőt a készülékből. Dobja el a használt szűrőt (4) ábra).
 - 3 Távolítson el minden csomagolóanyagot az új szűrőről (5) ábra).
 - 4 Helyezze a szűrőt a készülékbe (6) ábra).
 - 5 Helyezze vissza a talpazatot, a rögzítéséhez pedig forgassa el az óramutató járásával megegyező irányban (7) ábra).
 - 6 Csatlakoztassa a légtisztító hálózati dugóját a fali aljzatba.
 - 7 A bekapcsológombbal (☺) kapcsolja be a készüléket.
 - 8 Tartsa 3 másodpercig lenyomva a (☹) gombot a szűrő élettartam-számlálójának nullázásához.
 - 9 Alaposan mosson kezet a szűrő cseréjét követően.

Szűrő visszaállítása

Az előtt is kicserélheti a szűrőt, mielőtt a szűrőcsere-riasztás (☐) megjelenne a kijelzőn. A szűrő cseréje után manuálisan le kell nulláznia a szűrő élettartam-számlálóját.

- 1 Nyomja meg a bekapcsológombot (⊖) a készülék bekapcsolásához.
- 2 A bekapcsolást követő 10 másodpercen belül nyomja meg és tartsa lenyomva 5 másodpercig az üzemmódváltó gombot (⊕) a szűrő élettartam-számlálójának lenullázásához.



6 Tárolás

- 1 Kapcsolja ki a légtisztítót, és húzza ki a hálózati aljzatból.
- 2 Tisztítsa meg a légtisztítót, a levegőminőség-érzékelőt és a szűrő felületét (lásd a „Tisztítás” c. fejezetet).
- 3 Hagyja teljesen megszáradni az összes alkatrészt, mielőtt elteszi azokat.
- 4 Csomagolja be a szűrőt légmentesen záró műanyag zacskóba.
- 5 Száraz, hűvös helyen tárolja a légtisztítót és a szűrőt.
- 6 A szűrő érintése után mindig alaposan mosson kezet.

7 Hibaelhárítás

Ez a fejezet részletesen foglalkozik a készülékkel kapcsolatban leggyakrabban felmerülő problémákkal. Ha a hibát az alábbi útmutató segítségével nem tudja elhárítani, forduljon a helyi vevőszolgálathoz.

Probléma	Lehetséges megoldás
A készülék csatlakozik az elektromos hálózathoz, mégsem működik.	<ul style="list-style-type: none">• A szűrőcsere-riasztás jelez, Ön azonban még nem cserélte ki a megfelelő szűrőt. Ennek eredményeképpen a készülék zárolja magát. Ebben az esetben cserélje ki a szűrőt, és nullázza le a szűrő élettartam-számlálóját.
A levegőkimenetből távozó légáram jelentősen gyengébb, mint korábban.	<ul style="list-style-type: none">• A szűrő felülete szennyezett. Tisztítsa meg a szűrő felületét (lásd a „Tisztítás” című fejezetet).

Probléma	Lehetséges megoldás
A levegőminőség nem javul, pedig a készülék hosszú ideje működésben van.	<ul style="list-style-type: none"> • Ellenőrizze, hogy a csomagolóanyag le lett-e véve a szűrőről. • Győződjön meg róla, hogy a szűrő megfelelően be van-e helyezve. • A levegőminőség-érzékelő szennyezett vagy nedves. Tisztítsa meg a levegőminőség-érzékelőt (lásd a „Tisztítás” című fejezetet). • A helyiség mérete nagy, vagy a kültéri levegő minősége rossz. Az optimális tisztítási teljesítményért, kérjük, csukja be az ajtókat és ablakokat a légtisztító üzemeltetése közben. • Szennyezőforrás található a beltéren. Ez lehet dohányzás, sütés/főzés, illetve füstölő. • A szűrő az élettartama végéhez ér. Cserélje ki a szűrőt újra.
A készülék használatakor furcsa szag keletkezik.	<ul style="list-style-type: none"> • Előfordulhat, hogy az első néhány használat alkalmával a készülék műanyagszagot bocsát ki. Ez normális jelenség. Ha azonban a készülék még a szűrő eltávolítása után is égett szagot áraszt, lépjen kapcsolatba egy Philips értékesítővel vagy egy hivatalos Philips márkaszervizzel. Előfordulhat, hogy a szűrő kellemetlen szagot áraszt, ha már egy ideje használatban van. Ez a beltéri gázok abszorpciója miatt van. Javasoljuk, hogy ismételt használatához aktiválja újra a szűrőt azáltal, hogy közvetlen napfénynek teszi ki. Ha a szagot továbbra is érzi, cserélje ki a szűrőt.
A készülék nagyon hangos.	<ul style="list-style-type: none"> • Ellenőrizze, hogy a szűrő csomagolása el lett-e távolítva. • Ha a levegő minősége rossz, a készülék nagy sebességen működik, ami nagyobb zajt válthat ki. Amennyiben éjszaka a hálószobában használja a készüléket, válassza az Alvó sebességet. • Az is rendellenes, hangos zajt válthat ki, ha valami beesik a levegőkimeneti nyílásba. Azonnal kapcsolja ki a készüléket, és fordítsa azt fejjel lefelé, hogy kieshessen belőle az adott tárgy.
A készülék még mindig azt jelzi, hogy ki kell cserélnem egy szűrőt, pedig már megtettem.	<ul style="list-style-type: none"> • Előfordulhat, hogy nem nullázta le a szűrő élettartam-számlálóját. Kapcsolja be a készüléket. Ezt követően nyomja meg és tartsa lenyomva az üzemmódváltó gombot () 3 másodpercig, amíg a  eltűnik.

Probléma**Lehetséges megoldás**

A készülék kikapcsol, de a levegőminőséget jelző fény még egy percig villog.

- A készülék hibásan működik. Forduljon az országa vevőszolgálatához.
-

8 Jótállás és szerviz

Ha információra van szüksége, vagy valamilyen probléma merül fel, látogasson el a Philips honlapjára (www.philips.com), vagy forduljon az adott ország Philips vevőszolgálatához (a telefonszám a világszerte érvényes garancialevélen található). Ha országában nem működik ilyen vevőszolgálat, forduljon a Philips helyi termékforgalmazójához.

Alkatrészek és tartozékok rendelése

Ha ki szeretne cserélni egy alkatrészt, vagy újat szeretne vásárolni, forduljon a területileg illetékes Philips márkakereskedőhöz, vagy látogasson el a www.philips.com/support weboldalra.

Ha problémái adódnak az alkatrészek beszerzésével, kérjük, forduljon az adott ország Philips vevőszolgálatához (ennek telefonszáma a világszerte érvényes garancialevélen található).

9 Figyelmeztetések

Elektromágneses mezők (EMF)

Ez a Philips készülék az elektromágneses mezőkre érvényes összes vonatkozó szabványnak és előírásnak megfelel.

Újrahasznosítás

Ez a szimbólum azt jelenti, hogy a termék nem kezelhető normál háztartási hulladékként (2012/19/EU).



Kövesse az országában érvényes, az elektromos és elektronikus készülékek hulladékkezelésére vonatkozó jogszabályokat. A megfelelő hulladékkezelés segítséget nyújt a környezettel és az emberi egészséggel kapcsolatos negatív következmények megelőzésében.

Мазмұны

1	Маңызды	45
	Қауіпсіздік	45
2	Ауа тазартқыш	47
	Өнімге шолу (① суреті)	47
	Басқару элементтеріне шолу (② суреті)	47
3	Ауа тазартқышты қолдану	48
	Ауа сапасы шаманың мағынасы	48
	Сүзгіні орнату	48
	Қуатты қосу	48
	Қосу және өшіру	49
	Режим параметрін өзгерту	49
4	Тазалау	49
	Тазалау кестесі	49
	Ауа тазартқыштың корпусын тазалау	50
	Ауа сапасы қадағасын тазалау	50
	Сүзгінің беткі қабатын тазалау	50
5	Сүзгіні ауыстыру	51
	Таза ауаны сақтау құлпының мағынасын түсіну	51
	Сүзгіні ауыстыру	51
	Сүзгінің қызмет ету мерзімінің санағышын бастапқы күйге келтіру	51
6	Сақтау	52
7	Ақауларды жою	52
8	Кепілдік және қызмет көрсету	54
	Бөлшектерге және қосалқы құралдарға тапсырыс беру	54
9	Ескертулер	54
	Электромагниттік өрістер (ЭМӨ)	54
	Өңдеу	54

1 Маңызды

Қауіпсіздік

Құралды қолданбастан бұрын осы пайдаланушы нұсқаулығын мұқият оқып шығыңыз да, оны келешекте қарау үшін сақтап қойыңыз.

Қауіпті жағдайлар

- Ток соғуын және/немесе өртті болдырмау үшін құрылғыны сумен немесе басқа сұйықтықпен және тұтанғыш заттармен тазаламаңыз.
- Құрылғы айналасында инсектицидтер немесе әтір сияқты ешбір тұтанғыш материалдарды бүркемеңіз.

Ескерту

- Құрылғыны қоспас бұрын, онда көрсетілген кернеудің жергілікті қуат кернеуіне сәйкес келетінін тексеріп алыңыз.
- Қуат сымы зақымданған болса, қауіпті жағдай орын алмауы үшін, оны тек Philips компаниясында, Philips мақұлдаған қызмет орталығында немесе білікті мамандар ауыстыруы керек.
- Құрылғының адаптері, қуат сымы немесе өзі зақымданған болса, оны қолданбаңыз.
- Тек мақұлданған 2-тетікті штепсель адаптерін пайдаланыңыз (KA1801A-2400750EU) құрылғымен бірге келеді.
- Бұл құрылғыны 8 және одан жоғары жастағы балалар мен физикалық, сезу немесе ойлау қабілеттері шектеулі не болмаса тәжірибесі және білімі аз адамдар қадағалаумен немесе құрылғыны қауіпсіз пайдалануға қатысты нұсқаулар алған және байланысты қауіптерді түсінген жағдайда пайдалана алады.
- Балалар құралмен ойнамауы керек.
- Ауа кірісі мен шығысын жаппаңыз.
- Қандай да бір заттарды ауа кірісінің жоғарғы жағына немесе ауа кірісінің алдыңғы жағына қоймаңыз.
- Ауа саңылаулары арқылы құрылғыға басқа заттар кіріп кетпегенін тексеріңіз.

Ескерту

- Бұл құрылғыны дұрыс вентиляция жасау үшін, әдеттегі шаңсорғыш ретінде немесе тамақ пісіріп жатқанда түтін сорғыш не желдеткіш ретінде қолдануға болмайды.
- Әрқашан құралды құрғақ, тұрақты, тегіс және көлденең бетке қойыңыз және пайдаланыңыз.
- Құрылғының кемінде 20 см және үстіңгі жағынан кемінде 30 см бос орын қалдырыңыз.
- Аспапқа отырмаңыз және тұрмаңыз. Құрылғының жоғарғы жағына ешнәрсе қоймаңыз.
- Құралға конденсаттың тамуын болдырмау үшін құралды тікелей салқындатқыш астына қоймаңыз.
- Тек осы құралға арналған түпнұсқалық Philips сүзгілерін пайдаланыңыз. Басқа ешбір сүзгілерді пайдаланбаңыз.
- Сүзгіні жағу адамдарға қайтымсыз қауіп төндіруі және/немесе басқа адамдардың өміріне қауіп төндіруі мүмкін. Сүзгіні отын немесе соған ұқсас мақсаттарда пайдаланбаңыз.
- Құралды қатты заттармен соғып алудан сақтаңыз (әсіресе ауа кірісін және ауа шығысын).
- Жарақат алуды немесе құрылғының дұрыс емес жұмыс істеуін болдырмау үшін ауа шығысына немесе ауа кірісіне саусақтарды немесе заттарды салмаңыз.
- Үй ішінде жәндіктерге қарсы қолданатын түтін тәріздес шашыратқыш қолданған болсаңыз немесе майлы қалдықтар, жанып жатқан фимиам, тұтатылған темекі ұшқындары не химиялық булану бар орындарда бұл құрылғыны қолдануға болмайды.
- Бұл құрылғыны газ құрылғысы, жылыту құрылғысы немесе ошақ/камин жанында қолдануға болмайды.
- Әрқашан алдымен ауа тазартқышын өшіріңіз, сосын құрылғыны жылжыту, тазалау, сүзгілерін ауыстыру немесе басқа да техникалық жұмыстар жүргізу қажет болған кезде адаптерді қабырға розеткасынан ажыратыңыз.
- Құрылғы тек үй ішінде қалыпты жұмыс жасау жағдайларында ғана қолдануға арналған.
- Құралды ванна, дәретхана, ас үйі немесе үлкен температура өзгерістері бар бөлме сияқты температурасы жоғары бөлмеде қолдануға болмайды.

- Құрылғы көмірқышқыл тотығын (CO) немесе радонды (Rn) шығармайды. Оны жану процестерімен және қауіпті химикаттармен байланысты сәтсіз жағдайда қауіпсіздік құрылғысы ретінде пайдалануға болмайды.

2 Ауа тазартқыш

Сатып алғаныңыз құтты болсын және Philips компаниясына қош келдіңіз!

Philips ұсынатын қолдауды толық пайдалану үшін өніміңізді www.philips.com/welcome торабында тіркеңіз.

Өнімге шолу (① суреті)

- A Басқару панелі
- B Ауа сапасы қадағасы
- C NanoProtect сүзгісінің 2-сериясы (FY0194, FY0293*)
- D Тұғыр
- E Ауа шығыс жері
- F Қуатты қосу/өшіру түймесі
- G Қуат розеткасы.
- H 2 тетік ашасының адаптері (KA1801A-2400750EU)

*FY0194 AC0819/AC0820 үшін, FY0293 AC0830 үшін.

Басқару элементтеріне шолу (② суреті)

- I Ауа сапасы шамы
- J Режимді ауыстыру/Сүзгіні қалпына келтіру түймесі
- K Сүзгіні ауыстыру дабылы

3 Ауа тазартқышты қолдану

Ауа сапасы шамының мағынасы

Ауа сапасының шамының түсі қоршаған орта ауа сапасына сәйкес келеді.

Ауа сапасы шамының жарықтығы ағымдағы жұмыс режимін көрсетеді.

PM2.5 деңгейі	Ауа сапасы шамының түсі	Ауа сапасының деңгейі
≤12	Көк	Жақсы
13-35	Көк-қызылқүрең	Орташа
36-55	Қызылқүрең-қызыл	Нашар
>55	Қызыл	Өте нашар

Сүзгіні орнату

Құрылғыны пайдалану алдында сүзгінің барлық бумасын алып тастаңыз.

Ескертпе: Сүзгіні орнатпас бұрын ауа тазартқыштың электр розеткасынан ажыратылғанын тексеріңіз.

- 1 Негізін құрылғыдан алып тастау үшін сағат тілі бағытына қарсы айналдырыңыз ((3) суреті).
- 2 Құрылғыдан сүзгіні алып тастаңыз ((4) суреті).
- 3 Ауа тазартқыш сүзгісінің барлық қаптау материалдарын алыңыз ((5) суреті).
- 4 Сүзгіні қайтадан құрылғыға салыңыз ((6) суреті).
- 5 Негізін қайта тіркеп, оны бекіту үшін сағат тілі бағытымен қайта айналдырыңыз ((7) суреті).

Қуатты қосу

Ескертпе: Электр тогының соғу қаупі! Айнымалы ток шнурын ажыратқанда, ашаны ерқашан розеткадан суырыңыз. Ешқашан сымын тартпаңыз ((8) суреті).

Қуат адаптерін мынаған жалғаңыз:

- Алдымен құрылғыдағы қуат розеткасы.
- Содан соң қабырға розеткасы.

Қосу және өшіру

Ескертпе: Оңтайлы тазалау нәтижесін алу үшін есіктер мен терезелерді жабыңыз.

- 1 Ауа тазартқышының артқы жағындағы қуат түймесін қосу үшін ☺ түймесін басыңыз.
↳ Ауа тазартқыш әдепкіде авто режимінде жұмыс істейді.
- 2 Ауа тазартқышын өшіру үшін ☹ қуат түймесін қайта басыңыз.

Режим параметрін өзгерту

Режимді ауыстыру ☺ түймесін басу арқылы Автоматты режимді, Турбо режимді немесе Ұйқы режимін таңдауға болады (9 суреті). Ауа сапасы шаманың жарықтығы ағымдағы жұмыс режимін көрсетеді:

- Түнгі режим — ең төменгі жарықтық
- Авто режим — орташа деңгейдегі жарықтық
- Турбо режим — ең жоғары деңгейдегі жарықтық

Автоматты режим

Автоматты режимде құрылғы қоршаған ортадағы ауа сапасы сай тиісті желдеткіш жылдамдығын таңдайды.

Турбо режимі

Турбо режимінде ауа тазартқыш ең жоғары жылдамдықпен жұмыс істейді.

Дем алу режимі

Ауа тазартқыш түнгі режимде өте төмен жылдамдықта тыныш жұмыс істейді.

4 Тазалау

Ескертпе: Құрылғының кез келген бөлігін тазалау үшін ағартқыш немесе алкоголь сияқты абразивті, агрессивті немесе тұтанғыш тазалағыш заттарды ешқашан пайдаланбаңыз.

Тазалау кестесі

Жиілік	Тазалау әдісі
Қажет болғанда	Құрылғының корпусын құрғақ шүберекпен сүртіңіз
	Ауа шығысы қақпағын тазалау
Екі ай сайын	Ауа сапасы қадағасын құрғақ мақта тампонмен тазалаңыз.
Әрбір төрт апта сайын	Сүзгінің беткі қабатын тазалау

Ауа тазартқыштың корпусын тазалау

Шаң жиналтпау үшін ауа тазартқыш ішін және сыртын жүйелі түрде тазалаңыз.

- 1 Ауа тазартқыш іші мен сыртын тазалау үшін жұмсақ, құрғақ шүберек пайдаланыңыз.
- 2 Сонымен қатар, ауа ағынын құрғақ, жұмсақ шүберекпен тазалауға болады.

Ауа сапасы қадағасын тазалау

Құрал оңтайлы қызмет етуі үшін ауа сапасының қадағасын екі ай сайын тазалаңыз.

Ескертпе:

- Ауа тазартқыш шаңды ортада пайдаланылатын болса, оны жиі тазалау қажет.
- Бөлмедегі ылғалдылық деңгейі өте жоғары болса, ауа сапасының қадағасында конденсат түзіліп, ауа сапасының шамы ауа сапасы іс жүзінде жақсы болса да, нашарлау ауа сапасын көрсетуі мүмкін. Мұндай жағдайда, ауа сапасының қадағасын тазалаңыз немесе жылдамдығы қолмен бапталған ауа тазартқышты пайдаланыңыз.

- 1 Ауа тазартқышты өшіріп, электр розеткасынан ажыратыңыз.
- 2 Ауа сапасы қадағасының кірісін және шығысын жұмсақ щеткамен тазалаңыз ((10) суреті).
- 3 Ауа сапасы қадағасын қақпағын ашыңыз ((11) суреті).
- 4 Ауа сапасы қадағасын, шаң болған кіріс және шығыс жолын дымқыл мақта тампонымен тазалаңыз ((12) суреті).
- 5 Барлық бөліктерін құрғақ мақта тампонымен сүртіңіз.
- 6 Ауа сапасы қадағасы қақпағын қайта тіркеңіз ((13) суреті).



Сүзгінің беткі қабатын тазалау

Сүзгінің беткі қабатын жұмсақ дымқыл матамен сүртіңіз немесе сүзгінің беткі қабатын шаңсорғышпен тазалаңыз ((14) суреті).

Ескертпе: Егер сіз қуаты жоғары / өндірістік шаңсорғышты пайдалансаңыз, ол сүзгіні зақымдануы мүмкін.







5 Сүзгіні ауыстыру

Таза ауаны сақтау құлпының мағынасын түсіну

Бұл құрылғы жұмыс істеп жатқанда NanoProtect сүзгісінің оңтайлы күйде болуын қамтамасыз ету үшін пайдалы ауаны қорғау құлпымен жабдықталған. Сүзгінің жарамдылық мерзімі аяқталып қалған кезде, сүзгіні ауыстыру ескертпесі () қызыл болып жанады, бұл оны ауыстыру қажет екенін көрсетеді. Егер сүзгіні уақытында ауыстырмасаңыз, сүзгіні ауыстыру ескертпесі () жыпылықтайды. Құрылғы жұмысын тоқтатып құлыпталады.



Сүзгіні ауыстыру

Ескертпе:

- Сүзгіні жуу немесе қайта пайдалану мүмкін емес.
 - Сүзгіні ауыстырмастан бұрын ауа тазартқышын өшіріп, электр розеткасынан суырыңыз.
- 1 Негізін құрылғыдан алып тастау үшін сағат тілі бағытына қарсы айналдырыңыз ( суреті).
 - 2 Сүзгіні құралдан шығарып алыңыз. Қолданылған сүзгіні алып тастаңыз ( суреті).
 - 3 Жаңа сүзгінің барлық қаптау материалдарын алып тастаңыз ( суреті).
 - 4 Жаңа сүзгіні құрылғыға қойыңыз ( суреті).
 - 5 Негізін қайта тіркеп, оны бекіту үшін сағат тілі бағытымен қайта айналдырыңыз ( суреті).
 - 6 Ауа тазартқыштың штепселін электр розеткасына қосыңыз.
 - 7 Құрылғыны қосу үшін қуат () түймесін басыңыз.
 - 8 () түймесін сүзгінің қызмет ету мерзімін есептегішті қалпына келтіру үшін 3 секунд бойы басып тұрыңыз.
 - 9 Сүзгіні ауыстырғаннан кейін қолыңызды тазалап жуыңыз.

Сүзгінің қызмет ету мерзімінің санағышын бастапқы күйге келтіру

Сүзгіні сүзгі ауыстыру дабылы () экранда пайда болғаннан бұрын ауыстыруға болады. Сүзгіні ауыстырғаннан кейін, сүзгінің қызмет ету мерзімінің санағышын қолмен бастапқы күйге келтіру қажет болады.

- 1 Құрылғыны қосу үшін қуат () түймесін басыңыз.
- 2 Қуат қосылғаннан кейін 10 секунд ішінде режимді () ауыстыру түймесін сүзгінің қызмет ету мерзімін есептегішті қалпына келтіру үшін 5 секунд бойы басып тұрыңыз.



6 Сақтау

- 1 Ауа тазартқышты өшіріп, қабырға розеткасынан ажыратыңыз.
- 2 Ауа тазартқышты, ауа сапасы қадағасын және сүзгінің беткі қабатын тазалаңыз («Тазалау» тарауын қараңыз).
- 3 Сақтау алдында барлық бөліктерді ауада құрғатыңыз.
- 4 Сүзгіні ауа тығыздау пластикалық сөмкесіне ораңыз.
- 5 Ауа тазартқышты, сүзгіні салқын және құрғақ жерде сақтаңыз.
- 6 Сүзгіні ұстағаннан кейін қолдарыңызды жуыңыз.

7 Ақауларды жою

Бұл тарауда құралда орын алуы мүмкін ең көп кездесетін ақаулықтар жинақталған. Егер төменде берілген ақпарат көмегімен ақаулық жойылмаса, еліңіздегі тұтынушыларды қолдау орталығына хабарласыңыз.

Мәселе	Мүмкін шешімі
Құрал розеткаға қосылған болса да жұмыс істемейді.	<ul style="list-style-type: none">• Сүзгіні ауыстыру дабылы қосулы, бірақ тиісті сүзгі ауыстырылмады. Соның нәтижесінде, құрылғы енді құлыпталады. Мұндай жағдайда сүзгіні ауыстырып, қызмет ету мерзімі санағышын қалпына келтіріңіз.
Ауа шығысынан келетін ауа ағыны алдыңғыдан әлдеқайда әлсіздеу.	<ul style="list-style-type: none">• Сүзгі беті кір. Сүзгінің бетін тазалаңыз («Тазалау» тарауын қараңыз).
Ауа сапасы тіпті құрылғы ұзақ уақыт жұмыс істеп тұрса да жақсармайды.	<ul style="list-style-type: none">• Қаптама материалы сүзгіден кетірілгеніне көз жеткізіңіз.• Сүзгінің тиісінше орнатылғанына көз жеткізіңіз.• Ауа сапасы қадағасы ластанған немесе ылғал. Ауа сапасы қадағасын тазалаңыз («Тазалау» тарауын қараңыз).• Бөлме көлемі үлкен немесе сыртқы ауа сапасы нашар. Оңтайлы тазарту өнімділігі үшін, ауа тазартқышы жұмыс істеп тұрғанда есіктер мен терезелерді жабыңыз.• Мұнда ішкі ластау ресурстары болады. Мысалы, түтін, тамақ пісіру, темекі ұшқыны.• Сүзгінің қызмет ету мерзімі аяқталды. Сүзгіні жаңасымен ауыстырыңыз.

Мәселе	Мүмкін шешімі
Құралдан жағымсыз иіс шығады.	<ul style="list-style-type: none"> Құрылғыны алғаш бірнеше рет қолданғанда одан пластмассаның иісі шығуы мүмкін. Бұл әдеттегі нәрсе. Дегенмен, егер сүзгілерді алып тастағаннан кейін де, құрылғыдан күйік иісі шығып тұрса, Philips дилеріне немесе Philips өкілетті сервис орталығына жүгініңіз. Сүзгі ішкі газдардың сіңуіне байланысты пайдаланылғаннан кейін иіс шығаруы мүмкін. Сүзгіні қайта пайдалану үшін тікелей күн сәулесіне қою арқылы қайта белсендіру ұсынылады. Иіс әлі де сақталса, сүзгіні ауыстырыңыз.
Құрылғының дыбысы өте қатты шығады.	<ul style="list-style-type: none"> Сүзгі қаптамасының алынғанына көз жеткізіңіз. Құрылғы ауа сапасы нашар болған кезде жоғары жылдамдықта жұмыс істейді, бұл көптеген шуларға алып келеді. Құрылғыны жатын бөлмеде пайдаланғанда Түнгі жылдамдықты таңдаңыз. Егер ауа саңылауына бір нәрсе түсіп кетсе, ол да әдеттен тыс қатты дауысты туындатуы мүмкін. Тез арада құрылғыны өшіріп, құрылғыдан бөтен заттарды алып тастау үшін, оны төңкеріңіз.
Құрылғы әлі де сүзгіні ауыстыру қажеттігін көрсетіп тұр, бірақ мен ауыстырып қойғанмын.	<ul style="list-style-type: none"> Сүзгінің қызмет ету мерзімінің санағышы нөлденбеген болуы мүмкін. Құралды қосыңыз. Содан соң, режимді ауыстыру түймесін () 3 секунд бойы  жоғалғанша басып тұрыңыз.
Құрылғы өшіп тұрады, бірақ ауа сапасының шамы бір минут бойы жыпылықтайды.	<ul style="list-style-type: none"> Құрылғыда ақаулық бар. Еліңіздегі тұтынушыларға қызмет көрсету орталығына хабарласыңыз.

8 Кепілдік және қызмет көрсету

Егер ақпарат қажет болса немесе мәселеңіз болса, www.philips.com мекенжайындағы Philips веб-сайтына кіріңіз, не болмаса еліңіздегі Philips тұтынушыларды қолдау орталығына (оның телефон нөмірін дүниежүзілік кепілдік парақшасынан таба аласыз) хабарласыңыз. Егер еліңізде тұтынушыларға қолдау көрсету орталығы болмаса, онда жергілікті Philips компаниясының дилеріне барыңыз.

Бөлшектерге және қосалқы құралдарға тапсырыс беру

Егер бөлшекті ауыстырғыңыз келсе не қосалқы бөлшекті сатып алғыңыз келсе, Philips сатушысына барыңыз не www.philips.com/support сайтына кіріңіз

Егер бөлшектерді сатып алуда мәселелер туында, еліңіздегі Philips тұтынушыларды қолдау орталығына (оның телефон нөмірі дүниежүзілік кепілдік парақшасында берілген) хабарласыңыз.

9 Ескертулер

Электромагниттік өрістер (ЭМӨ)

Осы Philips құрылғысы электромагниттік өрістерге қатысты барлық қолданыстағы стандарттар мен ережелерге сәйкес келеді.

Өңдеу

Бұл таңба осы өнімді қалыпты тұрмыстық қалдықпен тастауға болмайтынын білдіреді (2012/19/EU).



Электр және электрондық өнімдердің қалдықтарын бөлек жинау жөніндегі еліңіздің ережелерін сақтаңыз. Қоқысқа дұрыс тастау қоршаған ортаға және адам денсаулығына тиетін зиянды әсердің алдын алуға көмектеседі.



Ауа тазалағыш

AC0830: 24V  ; 0.75A

КА1801А-2400750ЕU: ВХОД 100-240V~; 50/60Hz; 0.55A

ВЫХОД 24V  ; 0.75A

Класс II

Өндіруші:

"Филипс Консьюмер Лайфстайл Б.В.", Туссендиепен 4, 9206 АД, Драхтен, Нидерланды
Ресей және Кедендік Одақ территориясына импорттаушы:

"ФИЛИПС" ЖШҚ, Ресей Федерациясы, 123022 Мәскеу қаласы, Сергей Макеев көшесі,
13-үй, тел. +7 495 961-1111

Тұрмыстық қажеттіліктерге арналған

Қытайда жасалған

Сақтау шарттары, пайдалану

Температура: 0°C - 35°C

Салыстырмалы ылғалдылық: 20% - 75%

Атмосфералық қысымы: 85-109 кПа

Содржина

1	Важно	57
	Безбедност	57
2	Вашиот пречистувач на воздух	59
	Преглед на производот (сл. ①)	59
	Преглед на контролите (сл. ②)	59
3	Користење на пречистувачот на воздух	60
	Објаснување за бојата на светлото за квалитет на воздухот	60
	Поставување на филтерот	60
	Приклучување напојување	60
	Вклучување и исклучување	61
	Промена на поставката за режим	61
4	Чистење	62
	Распоред на чистење	62
	Чистење на куќиштето на пречистувачот на воздух	62
	Чистење на сензорот за квалитет на воздух	62
	Чистење на површината на филтерот	63
5	Замена на филтерот	63
	Објаснување за функцијата за блокирање на апаратот поради заштита од нечист воздух	63
	Замена на филтерот	63
	Ресетирање на филтерот	64
6	Чување	64
7	Решавање проблеми	64
8	Гаранција и сервисирање	66
	Нарачување делови или додатоци	66
9	Известувања	67
	Електромагнетни полиња (EMF)	67
	Рециклирање	67

1 Важно

Безбедност

Внимателно прочитајте го ова упатство за користење пред употребата на апаратот и зачувајте го за во иднина.

Опасност

- Немојте да го чистите апаратот со вода, некоја друга течност или (запалив) детергент за да се избегне опасност од струен удар и/или пожар.
- Немојте да прскате со запаливи материјали како што се инсектициди или парфеми околу апаратот.

Предупредување

- Пред да го приклучите апаратот проверете дали напонот наведен на апаратот одговара на напонот на локалната електрична мрежа.
- Во случај на оштетување, кабелот за напојување треба да го замени компанијата Philips, односно сервисен центар овластен од Philips или лица со соодветни квалификации за да се избегне опасност.
- Немојте да го користите апаратот ако е оштетен адаптерот, кабелот за напојување или самиот апарат.
- Користете го само одобраниот адаптер со 2-пински приклучок (KA1801A-2400750EU) што се испорачува со апаратот.
- Овој апарат може да го користат деца постари од 8 години и лица со ограничени физички, сензорни или ментални способности или лица со недостаток на искуство и знаење, под услов да се под надзор или да добиле упатства за безбедно користење на апаратот и да ги разбираат можните опасности.
- Децата не смеат да си играат со апаратот.
- Немојте да ги блокирате влезот и излезот за воздух.
- Не поставувајте предмети врз излезот за воздух или пред влезот за воздух.
- Внимавајте да не паднат надворешни предмети во апаратот преку излезот за воздух.

Внимание

- Овој апарат не го заменува соодветното проветрување, редовното чистење со правосмукалка или користењето на кујнски аспиратор или вентилатор при готвењето.
- Секогаш поставувајте и користете го апаратот на сува, стабилна, рамна и хоризонтална површина.
- Оставете најмалку 20 cm слободен простор околу апаратот и најмалку 30 cm слободен простор над апаратот.
- Немојте да седите или да стоите врз апаратот. Не ставајте ништо врз апаратот.
- Не поставувајте го апаратот директно под климатизер за да спречите капење вода врз апаратот поради кондензацијата.
- Користете исклучиво оригинални филтри од Philips што се специјално наменети за овој апарат. Немојте да користите други филтри.
- Согорувањето на филтерот може да предизвика непоправлива опасност за луѓето и/или да загрози други животи. Не користете го филтерот како гориво или за слична намена.
- Избегнувајте да го удирате апаратот (особено влезот и излезот за воздух) со тврди предмети.
- Немојте да ставате прсти или предмети во излезот или влезот за воздух за да спречите повреди или дефект на апаратот.
- Немојте да го користите апаратот ако сте користеле димни средства против инсекти за внатрешна употреба или на места каде што има остатоци од масло, запален темјан или испарување на хемикалии.
- Немојте да го користите апаратот во близина на плински апарати, уреди за греење или камини.
- Прво исклучете го пречистувачот на воздух, а потоа извлекете го адаптерот од сидниот штекер кога сакате да го преместите и исчистите апаратот и кога сакате да ги замените филтрите или да извршите друг вид на одржување.
- Апаратот е наменет исклучиво за употреба во домаќинства во нормални услови на работа.

- Немојте да го користите апаратот во влажни опкружувања или во опкружувања со висока амбиентална температура како, на пример, во бања, тоалет или кујна или во просторија со големи температурни промени.
- Уредот не отстранува јаглероден моноксид (CO) или радон (Rn). Тој не може да се користи како безбедносен уред во случај на несреќи со процеси на согорување и опасни хемикалии.

2 Вашиот пречистувач на воздух

Ви честитаме за купувањето и добре дојдовте во Philips!

За да целосно ја искористите поддршката што ја нуди Philips, регистрирајте го вашиот производ на www.philips.com/welcome.

Преглед на производот (сл. ①)

- A Контролна табла
- B Сензор за квалитет на воздух
- C Филтер NanoProtect од серија 2 (FY0194, FY0293*)
- D Подножје
- E Излез за воздух
- F Копче за вклучување/исклучување
- G Приклучница
- H Адаптер со 2-пински приклучок (KA1801A-2400750EU)

*FY0194 е за AC0819/AC0820, FY0293 е за AC0830.

Преглед на контролите (сл. ②)

- I Светло за квалитет на воздухот
- J Копче за промена на режимот/ресетирање на филтерот
- K Предупредување за замена на филтерот

3 Користење на пречистувачот на воздух

Објаснување за бојата на светлото за квалитет на воздухот

Бојата на светлото за квалитет на воздухот соодветствува на квалитетот на амбиенталниот воздух.

Светлината на светлото за квалитет на воздухот го одразува тековниот режим на работа.

Ниво на PM _{2,5}	Боја на светлото за квалитет на воздух	Ниво на квалитет на воздух
≤12	Сина	Добро
13-35	Сино-виолетова	Средно
36-55	Виолетово-црвена	Ниско
>55	Црвена	Многу ниско

Поставување на филтерот

Отстранете ја целата амбалажа од филтерот пред употреба.

Забелешка: проверете дали пречистувачот на воздух е исклучен од штекер пред да го поставите филтерот.

- 1 Завртете го подножјето спротивно од насоката на стрелките на часовникот (сл. ③).
- 2 Извадете го филтерот од апаратот (сл. ④).
- 3 Отстранете ја целата амбалажа од филтерот за пречистувачот на воздух (сл. ⑤).
- 4 Вратете го филтерот во апаратот (сл. ⑥).
- 5 Повторно поставете го подножјето и завртете го во насока на стрелките на часовникот за да го прицврстите (сл. ⑦).

Приклучување напојување



Забелешка: ризик од струен удар! При исклучување на кабелот за напојување со наизменична струја, секогаш влечете го приклучокот од приклучницата. Никогаш немојте да го влечете кабелот (сл. ⑧).

Поврзете го адаптерот за напојување со:



- Прво, приклучницата на апаратот.
- Потоа, сидниот штекер.

Вклучување и исклучување

Забелешка: За оптимални перформанси на пречистување, затворете ги вратите и прозорците.

- 1 Притиснете го копчето за напојување  на задната страна од пречистувачот на воздух за да го вклучите.
 - ↳ Пречистувачот на воздух работи во автоматскиот режим според зададените поставки.
- 2 Повторно притиснете го копчето  за напојување за да го исклучите пречистувачот на воздух.

Промена на поставката за режим

Можете да изберете Автоматски режим, режим Турбо или режим на Мирување со притиснување на копчето за промена на режим  (сл. ). Светлината на светлото за квалитет на воздухот го одразува тековниот режим на работа:

- Режим на Мирување-најслаба светлина
- Автоматски режим-средно ниво на светлина
- Режим Турбо-највисоко ниво на светлина

Автоматски режим

Во Автоматскиот режим, апаратот ја избира брзината на вентилаторот во зависност од квалитетот на амбиенталниот воздух.

Режим Турбо

Во режимот Турбо, пречистувачот на воздух работи со најголема брзина.

Режим на Мирување

Во режимот на Мирување, пречистувачот на воздух работи тивко со мала брзина.

4 Чистење

Забелешка: За чистење на деловите на апаратот никогаш немојте да користите абразивни, агресивни или запаливи средства за чистење како што се белило или алкохол.

Распоред на чистење

Зачестеност	Метод на чистење
Кога е неопходно	Избришете ја површината на апаратот со мека и сува крпа
	Исчистете го капакот на излезот за воздух
Секои два месеци	Исчистете го сензорот за квалитет на воздух со суво стапче со памучен врв
Секои четири недели	Исчистете ја површината на филтерот

Чистење на куќиштето на пречистувачот на воздух

Редовно чистете ги внатрешниот и надворешниот дел на пречистувачот на воздух за да не се насобере прав.

- 1 Користете мека и сува крпа за да ги исчистите внатрешната и надворешната површина на пречистувачот на воздух.
- 2 Со сува и мека крпа може да се чисти и излезот за воздух.

Чистење на сензорот за квалитет на воздух

Чистете го сензорот за квалитет на воздух секои два месеци за оптимално работење на апаратот.

Забелешка:

- Ако пречистувачот на воздух се користи во правливо опкружување, можеби ќе треба почесто да се чисти.
 - Ако нивото на влажност во просторијата е многу високо, на сензорот за квалитет на воздух може да се појави кондензација и светлото за квалитет на воздух може да покаже послаб квалитет на воздухот иако квалитетот на воздухот е всушност добар. Ако се случи тоа, исчистете го сензорот за квалитет на воздух или користете го пречистувачот на воздух со рачна поставка за брзина.
- 1 Исклучете го пречистувачот на воздух и извадете го приклучокот од приклучницата.
 - 2 Исчистете ги влезот и излезот на сензорот за квалитет на воздух со мека четка (сл. 10).

- 3 Отворете го капакот на сензорот за квалитет на воздух (сл. 11).
- 4 Исчистете ги сензорот за квалитет на воздух, влезот за прав и излезот за прав со влажно стапче со памучен врв (сл. 12).
- 5 Темелно исушете ги сите делови со суво стапче со памучен врв.
- 6 Затворете го капакот на сензорот за квалитет на воздух (сл. 13).

Чистење на површината на филтерот

Избришете ја површината на филтерот со мека и влажна крпа или исчистете ја површината на филтерот со правосмукалка (сл. 14).

Забелешка: ако користите индустриска правосмукалка/правосмукалка со голема моќност, филтерот може да се оштети.

5 Замена на филтерот

Објаснување за функцијата за блокирање на апаратот поради заштита од нечист воздух

Овој апарат има функција за блокирање поради заштита од нечист воздух за да се обезбеди оптимална состојба на филтерот NanoProtect кога работи апаратот. Кога рокот на траење на филтерот е речиси истечен, предупредувањето за замена на филтерот () свети црвено што означува дека треба да се замени. Ако не го замените филтерот навреме, предупредувањето за замена на филтерот () ќе трепка. Апаратот ќе престане да работи и ќе се блокира.

Замена на филтерот



Забелешка:

- Филтерот не се пере и не е за повеќекратна употреба.
 - Пред да извршите замена на филтерот, секогаш исклучувајте го пречистувачот на воздух и извлекувајте го адаптерот од сидниот штекер.
- 1 Завртете го подножјето спротивно од насоката на стрелките на часовникот (сл. 3).
 - 2 Извадете го филтерот од апаратот. Фрлете го искористениот филтер (сл. 4).
 - 3 Отстранете ја целата амбалажа од новиот филтер (сл. 5).
 - 4 Вратете го филтерот во апаратот (сл. 6).
 - 5 Повторно поставете го подножјето и завртете го во насока на стрелките на часовникот за да го прицврстите (сл. 7).
 - 6 Вметнете го приклучокот на пречистувачот на воздух во приклучницата.
 - 7 Притиснете го копчето () за напојување за да го вклучите апаратот.

- 8 Притиснете и задржете на  3 секунди за да го ресетирате бројачот за траење на филтерот.
- 9 Темелно измијте ги рацете откако ќе го замените филтерот.

Ресетирање на филтерот

Филтерот можете да го замените дури и пред да се прикаже предупредувањето за замена на филтерот () на екранот. Кога ќе го замените филтерот, потребно е рачно да го ресетирате бројачот за траење на филтерот.

- 1 Притиснете го копчето за напојување  за да го вклучите апаратот.
- 2 Во рок од 10 секунди по вклучувањето, притиснете го копчето за промена на режим  и задржете го 5 секунди за да го ресетирате бројачот за траење на филтерот.

6 Чување



- 1 Исклучете го пречистувачот на воздух и извлекете го приклучокот од приклучницата.
- 2 Исчистете ги пречистувачот на воздух, сензорот за квалитет на воздух и површината на филтерот (погледнете го поглавјето „Чистење“).
- 3 Оставете сите делови потполно да се исушат на воздух пред да ги складирате.
- 4 Ставете го филтерот во херметички затворена пластична кеса.
- 5 Складирајте ги пречистувачот на воздух и филтерот на ладно и суво место.
- 6 Секогаш темелно мијте ги рацете по ракувањето со филтер.

7 Решавање проблеми

Во ова поглавје се опишани најчестите проблеми со кои може да се соочите при користење на апаратот. Ако не можете да го решите проблемот со помош на информациите наведени подолу, контактирајте со центарот за корисничка поддршка во вашата земја.

Проблем	Можно решение
Апаратот не работи иако е приклучен во штекер.	• Предупредувањето за замена на филтерот е вклучено, но не сте го замениле соодветниот филтер. Како резултат на тоа, апаратот сега е блокиран. Во тој случај, заменете го филтерот и ресетирајте го бројачот за траење на филтерот.

Проблем	Можно решение
Протокот на воздух од излезот за воздух е значително послаб од претходно.	<ul style="list-style-type: none"> • Површината на филтерот е нечиста. Исчистете ја површината на филтерот (погледнете го поглавјето „Чистење“).
Квалитетот на воздух не се подобрува иако апаратот работи долго време.	<ul style="list-style-type: none"> • Проверете дали амбалажата е отстранета од филтерот. • Проверете дали филтерот е поставен правилно. • Сензорот за квалитет на воздух е нечист или влажен. Исчистете го сензорот за квалитет на воздух (погледнете го поглавјето „Чистење“). • Просторијата е голема или квалитетот на надворешниот воздух е слаб. За оптимални перформанси на пречистување, затворете ги вратите и прозорците кога работи пречистувачот на воздух. • Постојат внатрешни извори на загадување. На пример пушење, готвење, темјан. • Филтерот е на крајот од работниот век. Заменете го филтерот со нов.
Апаратот испушта необичен мирис.	<ul style="list-style-type: none"> • При првите неколку употреби, апаратот може да испушта мирис на пластика. Тоа е нормално. Меѓутоа, ако апаратот испушта мирис на изгорено дури и по отстранувањето на филтерот, контактирајте со продавачот на Philips или со овластен сервисен центар на Philips. Филтерот може да испушта мирис по одреден период на користење поради апсорбирањето на внатрешните гасови. Ви препорачуваме повторно да го активирате филтерот така што ќе го ставите на директна сончева светлина за повеќекратно користење. Заменете го филтерот ако сè уште испушта непријатен мирис.
Апаратот е многу гласен.	<ul style="list-style-type: none"> • Проверете дали амбалажата на филтерот е отстранета. • Кога квалитетот на воздухот е слаб, апаратот ќе работи со голема брзина и ќе биде погласен. Кога го користите апаратот во спална соба навечер, изберете ја брзината Мирување. • Ако нешто падне во излезот за воздух, тоа исто така може да предизвика невообичаени гласни звуци. Веднаш исклучете го апаратот и свртете го наопаку за да ги извадите надворешните предмети од него.

Проблем	Можно решение
Апаратот сè уште покажува дека треба да го заменам филтерот, но јас веќе го сторив тоа.	<ul style="list-style-type: none"> Можеби не сте го ресетирале бројачот за траење на филтерот. Вклучете го апаратот. Потоа притиснете го копчето за промена на режим () и задржете го 3 секунди сè додека не исчезне .
Апаратот е исклучен, но светлото за квалитет на воздух трепка една минута.	<ul style="list-style-type: none"> Апаратот е неисправен. Контактирајте со центарот за корисничка поддршка во вашата земја.

8 Гаранција и сервисирање

Ако ви се потребни информации или имате проблем, посетете ја веб-страницата на Philips на www.philips.com или обратете се на центарот за корисничка поддршка на Philips во вашата земја (телефонскиот број се наоѓа во меѓународниот гарантен лист). Ако во вашата земја нема центар за корисничка поддршка, контактирајте со локалниот продавач на производи од Philips.

Нарачување делови или додатоци

Ако треба да замените дел или сакате да купите дополнителен дел, контактирајте со продавачот на Philips или посетете ја веб-страницата www.philips.com/support.

Ако имате проблеми со набавувањето на деловите, обратете се на центарот за корисничка поддршка на Philips во вашата земја (телефонскиот број се наоѓа во меѓународниот гарантен лист).

9 Известувања

Електромагнетни полиња (EMF)

Овој уред од Philips е усогласен со сите важечки стандарди и прописи што се однесуваат на изложеноста на електромагнетни полиња.

Рециклирање

Овој симбол означува дека производот не смее да се фрла со обичниот отпад од домаќинствата (2012/19/EU).



Придржувајте се до законите во вашата земја за посебно собирање на електричните и електронските производи. Правилното фрлање помага во спречувањето на негативните последици по животната средина и човековото здравје.

Spis treści

1	Ważne	69
	Bezpieczeństwo	69
2	Twój oczyszczacz powietrza	71
	Opis produktu (rys. ①)	71
	Elementy sterowania (rys. ②)	71
3	Korzystanie z oczyszczacza powietrza	72
	Działanie wskaźnika jakości powietrza	72
	Montaż filtra	72
	Podłączanie zasilania	72
	Włączanie i wyłączanie	72
	Zmiana trybów	73
4	Czyszczenie	73
	Harmonogram czyszczenia	73
	Czyszczenie obudowy oczyszczacza powietrza	74
	Czyszczenie czujnika jakości powietrza	74
	Czyszczenie powierzchni filtra	74
5	Wymiana filtra	75
	Działanie blokady Healthy Air Protect	75
	Wymiana filtra	75
	Resetowania filtra	75
6	Przechowywanie	76
7	Rozwiązywanie problemów	76
8	Gwarancja i serwis	78
	Zamawianie części i akcesoriów	78
9	Uwagi	78
	Pola elektromagnetyczne (EMF)	78
	Ochrona środowiska	78

1 Ważne

Bezpieczeństwo

Przed rozpoczęciem korzystania z urządzenia zapoznaj się dokładnie z jego instrukcją obsługi. Instrukcję należy zachować na przyszłość.

Niebezpieczeństwo

- Nie wolno czyścić urządzenia wodą, (łatwopalnymi) detergentami ani innymi płynami, gdyż grozi to porażeniem prądem i/lub pożarem.
- Nie wolno rozpylać wokół urządzenia palnych materiałów, takich jak środki owadobójcze lub zapachowe.

Ostrzeżenie

- Przed podłączeniem urządzenia upewnij się, że napięcie podane na urządzeniu jest zgodne z napięciem w lokalnej sieci elektrycznej.
- Nie używaj urządzenia, jeśli uszkodzony jest zasilacz, przewód zasilający lub samo urządzenie.
- W przypadku uszkodzenia przewodu lub zasilacza, należy go wymienić na ten sam typ.
- Używaj tylko zatwierdzonego zasilacza z 2-bolcową wtyczką (KA1801A-2400750EU) dołączonego do urządzenia.
- Niniejsze urządzenie może być użytkowane przez dzieci w wieku co najmniej 8 lat i przez osoby o obniżonych możliwościach fizycznych, umysłowych i osoby o braku doświadczenia i znajomości urządzenia, jeżeli zapewniony zostanie nadzór lub instruktaż odnośnie do użytkowania urządzenia w bezpieczny sposób, tak aby związane z tym zagrożenia były zrozumiałe. Dzieci nie powinny bawić się urządzeniem. Dzieci bez nadzoru nie powinny wykonywać czyszczenia i konserwacji urządzenia.
- Nie blokuj wlotu ani wylotu powietrza.
- Nie umieszczaj żadnych przedmiotów przy wlocie i wylocie powietrza.
- Upewnij się, że żadne przedmioty nie wpadną do urządzenia przez wylot powietrza.

Uwaga

- To urządzenie nie zastąpi odpowiedniej wentylacji, regularnego odkurzania oraz okapu podczas gotowania.
- Zawsze ustawiaj urządzenie i korzystaj z niego na suchej, stabilnej, równej i poziomej powierzchni.
- Ustaw urządzenie tak, aby wokół niego było przynajmniej 20 cm wolnej przestrzeni, a nad urządzeniem – 30 cm przestrzeni.
- Nie siadaj ani nie stawaj na urządzeniu. Nie stawiaj żadnych przedmiotów na urządzeniu.
- Nie umieszczaj urządzenia bezpośrednio pod klimatyzatorem, aby zapobiec ściekaniu wody na urządzenie.
- Używaj tylko oryginalnych filtrów firmy Philips przeznaczonych do danego urządzenia. Nie używaj innych filtrów.
- Spalanie filtra może stanowić zagrożenie dla ludzkiego życia oraz zdrowia. Nie używaj filtra jako opału lub do podobnych celów.
- Nie uderzaj w urządzenie twardymi przedmiotami, a w szczególności we wlot i wylot powietrza.
- Aby zapobiec uszkodzeniu ciała lub urządzenia, nie wkładaj palców ani żadnych przedmiotów do wlotu i wylotu powietrza.
- Nie używaj urządzenia po rozpyleniu wewnątrz pomieszczenia środków odstraszających owady ani w pomieszczeniach, w których obecne są resztki oleju, palące się kadzidła lub opary chemiczne.
- Nie używaj urządzenia w pobliżu urządzeń gazowych, grzejników lub kominków.
- Należy zawsze wyłączyć oczyszczacz powietrza i wyjąć wtyczkę urządzenia z gniazdka elektrycznego przed przystąpieniem do jego przeniesienia, czyszczenia, wymiany filtra lub przeprowadzania innych czynności konserwacyjnych.
- Urządzenie jest przeznaczone wyłącznie do użytku domowego w normalnych warunkach pracy.
- Nie używaj urządzenia w miejscach wilgotnych lub miejscach o wysokiej temperaturze, takich jak łazienka, toaleta lub kuchnia, ani w pomieszczeniach narażonych na duże zmiany temperatury.
- Urządzenie nie usuwa tlenku węgla (CO) ani radonu (Rn). Nie może być używane jako urządzenie ratunkowe w przypadku pożarów lub wycieków szkodliwych chemikaliów.

2 Twój oczyszczacz powietrza

Gratulujemy zakupu i witamy wśród klientów firmy Philips!

Aby w pełni skorzystać z obsługi świadczonej przez firmę Philips, zarejestruj swój produkt na stronie www.philips.com/welcome.

Opis produktu (rys. ①)

- A Panel sterowania
- B Czujnik jakości powietrza
- C Filtr NanoProtect z serii 2 (FY0194, FY0293*)
- D Podstawa
- E Wylot powietrza
- F Wyłącznik zasilania
- G Gniazdo zasilania
- H Zasilacz z 2-bolcową wtyczką (KA1801A-2400750EU)

* FY0194 dotyczy AC0819/AC0820, FY0293 dotyczy AC0830.

Elementy sterowania (rys. ②)

- I Wskaźnik jakości powietrza
- J Przycisk przełącznika trybu pracy / resetowania filtra
- K Alarm wymiany filtra

3 Korzystanie z oczyszczacza powietrza

Działanie wskaźnika jakości powietrza

Kolor wskaźnika jakości powietrza odpowiada jakości powietrza otoczenia.

Stopień jasności wskaźnika jakości powietrza odzwierciedla bieżący tryb pracy.

Poziom PM2,5	Kolor wskaźnika jakości powietrza	Poziom jakości powietrza
≤12	Niebieski	Dobry
13–35	Niebiesko-fioletowy	Przeciętny
36–55	Fioletowo-czerwony	Zły
>55	Czerwony	Bardzo zły

Montaż filtra

Przed rozpoczęciem korzystania z filtra zdejmij z niego całe opakowanie.

Uwaga: Przed przystąpieniem do montażu filtra upewnij się, że oczyszczacz powietrza jest odłączony od gniazdka elektrycznego.

- 1 Obróć podstawę w lewo, aby wyjąć ją z urządzenia (rys. ③).
- 2 Wyjmij filtr z urządzenia (rys. ④).
- 3 Usuń wszystkie elementy opakowania filtra oczyszczającego powietrze (rys. ⑤).
- 4 Włóż filtr z powrotem do urządzenia (rys. ⑥).
- 5 Ponownie włóż podstawę i obróć w prawo, aby ją zamocować (rys. ⑦).

Podłączanie zasilania



Uwaga: niebezpieczeństwo porażenia prądem elektrycznym! Po wyłączeniu zasilania zawsze pamiętaj o wyjęciu wtyczki z gniazdka. Nigdy nie ciągnij za przewód (rys. ⑧).

Podłącz zasilacz do:

- gniazda zasilania w urządzeniu,
- a następnie do gniazdka elektrycznego.

Włączanie i wyłączanie

Uwaga: Aby zapewnić optymalne oczyszczanie, zamknij drzwi i okna.

- 1 Naciśnij przycisk zasilania  z tyłu oczyszczacza powietrza, aby włączyć urządzenie.
↳ Oczyszczacz powietrza działa domyślnie w trybie automatycznym.
- 2 Naciśnij ponownie przycisk zasilania , aby wyłączyć oczyszczacz.

Zmiana trybów

Dotknięcie przycisku przełącznika trybu pracy  (rys. 9) pozwala wybrać tryb automatyczny, tryb turbo lub tryb snu. Stopień jasności wskaźnika jakości powietrza odzwierciedla bieżący tryb pracy:

- tryb snu – najmniejsza jasność
- tryb automatyczny – średnia jasność
- tryb turbo – największa jasność

Tryb automatyczny

W trybie automatycznym urządzenie wybiera prędkość wentylatora zgodnie z poziomem jakości powietrza otoczenia.

Tryb turbo

W trybie turbo oczyszczacz powietrza działa z największą możliwą prędkością.

Tryb snu

W trybie snu oczyszczacz powietrza działa cicho i z małą prędkością.

4 Czyszczenie

Uwaga: Do czyszczenia urządzenia nie używaj ściernych, żrących ani łatwopalnych środków czyszczących.

Harmonogram czyszczenia

Częstotliwość	Metoda czyszczenia
W zależności od potrzeb	Przetrzyj powierzchnię urządzenia miękką, suchą szmatką
	Wyczyść pokrywę wylotu powietrza
Co dwa miesiące	Wyczyść czujnik jakości powietrza za pomocą suchego patyczka kosmetycznego
Co cztery tygodnie	Wyczyść powierzchnię filtra

Czyszczenie obudowy oczyszczacza powietrza

Aby zapobiec osiadaniu kurzu, regularnie czyść oczyszczacz powietrza z zewnątrz i od wewnątrz.

- 1 Do czyszczenia części zewnętrznej oraz wnętrza oczyszczacza powietrza używaj miękkiej, suchej szmatki.
- 2 Suchą szmatką można czyścić także wylot powietrza.

Czyszczenie czujnika jakości powietrza

Aby zagwarantować optymalne działanie urządzenia, czyść czujnik jakości powietrza co 2 miesiące.

Uwaga:

- Jeśli oczyszczacz powietrza jest używany w obecności dużej ilości kurzu, może być konieczne częstsze jego czyszczenie.
- Jeśli poziom wilgotności w pomieszczeniu jest bardzo wysoki, na czujniku jakości powietrza może skraplać się para, przez co wskaźnik jakości powietrza może sygnalizować jakość powietrza gorszą od rzeczywistej. W takim przypadku należy wyczyścić czujnik jakości powietrza lub użyć ręcznego ustawienia prędkości pracy oczyszczacza powietrza.

- 1 Wyłącz oczyszczacz powietrza i wyjmij jego wtyczkę z gniazdka elektrycznego.
- 2 Oczyszć wlot i wylot czujnika jakości powietrza za pomocą miękkiej szczotki (rys. ⑩).
- 3 Otwórz pokrywę czujnika jakości powietrza (rys. ⑪).
- 4 Wyczyść czujnik jakości powietrza oraz wlot i wylot kurzu zwilżonym patyczkiem kosmetycznym (rys. ⑫).
- 5 Osusz dokładnie wszystkie części za pomocą suchego patyczka kosmetycznego.
- 6 Załóż pokrywę czujnika jakości powietrza (rys. ⑬).

Czyszczenie powierzchni filtra

Przetrzyj powierzchnię filtra miękką, wilgotną szmatką lub wyczyść powierzchnię filtra za pomocą odkurzacza (rys. ⑭).

Uwaga: Użycie odkurzacza o dużej mocy lub odkurzacza przemysłowego może spowodować uszkodzenie filtra.

5 Wymiana filtra

Działanie blokady Healthy Air Protect

To urządzenie jest wyposażone w blokadę ochronną zdrowego powietrza, która sprawia, że podczas działania urządzenia filtr NanoProtect jest zawsze w optymalnym stanie. Gdy termin ważności filtra będzie dobiegać końca, alarm wymiany filtra (🗑️) zacznie świecić na czerwono, informując o konieczności wymiany filtra. Jeśli filtr nie zostanie wymieniony na czas, alarm wymiany filtra (🗑️) zacznie migać. Urządzenie przestanie działać i zostanie zablokowane.

Wymiana filtra

Uwaga:

- Filtr nie nadaje się do mycia ani ponownego użytku.
 - Przed wymianą filtra należy zawsze wyłączyć oczyszczacz powietrza i wyjąć wtyczkę urządzenia z gniazdka elektrycznego.
- 1 Obróć podstawę w lewo, aby wyjąć ją z urządzenia (rys. ③).
 - 2 Wyjmij filtr z urządzenia. Wyrzuć zużyty filtr (rys. ④).
 - 3 Usuń z nowego filtra wszystkie elementy opakowania (rys. ⑤).
 - 4 Włóż filtr do urządzenia (rys. ⑥).
 - 5 Ponownie włóż podstawę i obróć w prawo, aby ją zamocować (rys. ⑦).
 - 6 Włóż wtyczkę oczyszczacza powietrza do gniazdka elektrycznego.
 - 7 Naciśnij przycisk zasilania ⏻, aby włączyć urządzenie.
 - 8 Naciśnij przycisk 🔄 i przytrzymaj go przez 3 sekundy, aby zresetować licznik okresu użytkowania filtra.
 - 9 Po wymianie filtra umyj dokładnie ręce.

Resetowania filtra

Filtr można wymienić także przed wyświetleniem się na ekranie alarmu wymiany filtra (🗑️). Po wymianie filtra należy ręcznie zresetować licznik okresu użytkowania filtra.

- 1 Naciśnij przycisk zasilania ⏻, aby włączyć urządzenie.
- 2 W ciągu 10 sekund od włączenia zasilania dotknij przycisku przełącznika trybu pracy 🔄 i przytrzymaj go przez 5 sekund, aby zresetować licznik okresu użytkowania filtra.



6 Przechowywanie

- 1 Wyłącz oczyszczacz powietrza i wyjmij jego wtyczkę z gniazdka elektrycznego.
- 2 Wyczyść oczyszczacz powietrza, czujnik jakości powietrza i powierzchnię filtra (patrz rozdział „Czyszczenie”).
- 3 Przed odstawieniem urządzenia do przechowywania pozostaw wszystkie części do całkowitego wyschnięcia.
- 4 Umieść filtr w hermetycznym plastikowym woreczku.
- 5 Przechowuj oczyszczacz powietrza i filtr w suchym i chłodnym miejscu.
- 6 Zawsze dokładnie myj ręce po zakończeniu wykonywania czynności przy filtrze.

7 Rozwiązywanie problemów

W tym rozdziale opisano najczęstsze problemy, z którymi można się zetknąć, korzystając z urządzenia. Jeśli poniższe wskazówki okażą się niewystarczające do rozwiązania problemu, skontaktuj się z Centrum Obsługi Klienta w swoim kraju.

Problem	Możliwe rozwiązanie
Urządzenie nie działa, mimo że jest podłączone do sieci elektrycznej.	<ul style="list-style-type: none">• Świeci się alarm wymiany filtra, ale nie wymieniono odpowiedniego filtra. W efekcie urządzenie zostało zablokowane. W takim przypadku należy wymienić filtr i zresetować licznik okresu użytkowania filtra.
Strumień powietrza wydobywający się z wylotu jest słabszy niż do tej pory.	<ul style="list-style-type: none">• Powierzchnia filtra jest brudna. Wyczyść powierzchnię filtra (patrz rozdział „Czyszczenie”).
Jakość powietrza nie poprawia się, choć urządzenie pracuje już przez długi czas.	<ul style="list-style-type: none">• Sprawdź, czy z filtra zostało usunięte opakowanie.• Upewnij się, że filtr jest prawidłowo zamontowany.• Czujnik jakości powietrza jest brudny lub wilgotny. Wyczyść czujnik jakości powietrza (patrz rozdział „Czyszczenie”).• Pomieszczenie jest duże lub jakość powietrza na zewnątrz jest niska. Aby zapewnić optymalną wydajność oczyszczania, podczas działania oczyszczacza powietrza drzwi i okna powinny być zamknięte.• Przyczyną powstawania zanieczyszczeń w pomieszczeniach jest między innymi wędzenie, gotowanie, palenie kadzideł.• Kończą się okres eksploatacji filtra. Wymień filtr na nowy.

Problem	Możliwe rozwiązanie
Urządzenie emituje specyficzny zapach.	<ul style="list-style-type: none"> • Na początku używania z urządzenia może wydobywać się zapach plastiku. Jest to zjawisko normalne. Jeśli jednak z urządzenia wydobywa się zapach spalenizny nawet po wyjęciu filtra, należy skontaktować się ze sprzedawcą produktów firmy Philips lub autoryzowanym centrum serwisowym firmy Philips. Z używanego przez dłuższy czas filtra może się wydobywać nieprzyjemny zapach spowodowany wchłanianiem gazów unoszących się w pomieszczeniu. Zaleca się ponownie aktywować filtr poprzez umieszczenie go w miejscu narażonym na bezpośrednie działanie światła słonecznego, aby móc z niego wielokrotnie korzystać. Jeśli filtr nadal wydziela zapach, należy wymienić filtr.
Urządzenie działa bardzo głośno.	<ul style="list-style-type: none"> • Sprawdź, czy z filtra zostało usunięte opakowanie. • Gdy jakość powietrza jest niska, urządzenie pracuje z dużą prędkością, co powoduje, że jest głośniejsze. W przypadku używania urządzenia nocą w sypialni wybierz tryb snu. • Z urządzenia mogą się również wydobywać nietypowe głośne dźwięki, jeśli do wylotu powietrza dostał się jakikolwiek obcy przedmiot. Natychmiast wyłącz urządzenie i obróć je spodem do góry, aby usunąć z niego obce przedmioty.
Urządzenie nadal informuje o konieczności wymiany filtra, choć filtr został już wymieniony.	<ul style="list-style-type: none"> • Być może licznik okresu użytkowania filtra nie został zresetowany. Włącz urządzenie. Następnie naciśnij i przytrzymaj przycisk przełącznika trybu pracy () przez 3 sekundy, aż ikona  zniknie.
Urządzenie pozostaje wyłączone, ale wskaźnik jakości powietrza miga przez jedną minutę.	<ul style="list-style-type: none"> • Urządzenie działa wadliwie. Skontaktuj się z Centrum Obsługi Klienta w swoim kraju.

8 Gwarancja i serwis

W razie jakichkolwiek pytań lub problemów prosimy odwiedzić naszą stronę internetową www.philips.pl lub skontaktować się z lokalnym Centrum Obsługi Klienta firmy Philips (numer telefonu znajduje się w ulotce gwarancyjnej). Jeśli w Twoim kraju nie ma Centrum Obsługi Klienta, zwróć się o pomoc do sprzedawcy produktów firmy Philips.

Zamawianie części i akcesoriów

Jeśli chcesz wymienić jakąś część albo zakupić dodatkowy element, zwróć się do sprzedawcy produktów firmy Philips lub przejdź na stronę www.philips.com/support.

W przypadku trudności z zakupem części wymiennych skontaktuj się z lokalnym Centrum Obsługi Klienta firmy Philips (numer telefonu można znaleźć w ulotce gwarancyjnej).

9 Uwagi

Pola elektromagnetyczne (EMF)

To urządzenie firmy Philips spełnia wszystkie normy i jest zgodne z wszystkimi przepisami dotyczącymi narażenia na działanie pól elektromagnetycznych.

Ochrona środowiska

Symbol przekreślonego kontenera na odpady, oznacza, że produkt podlega selektywnej zbiórce zgodnie z Dyrektywą 2012/19/UE i informuje, że sprzęt po okresie użytkowania, nie może być wyrzucony z innymi odpadami gospodarstwa domowego. Użytkownik ma obowiązek oddać go do podmiotu prowadzącego zbieranie zużytego sprzętu elektrycznego i elektronicznego, tworzącego system zbierania takich odpadów - w tym do odpowiedniego sklepu, lokalnego punktu zbiórki lub jednostki gminnej. Zużyty sprzęt może mieć szkodliwy wpływ na środowisko i zdrowie ludzi z uwagi na potencjalną zawartość niebezpiecznych substancji, mieszanin oraz części składowych. Gospodarstwo domowe spełnia ważną rolę w przyczynianiu się do ponownego użycia i odzysku surowców wtórnych, w tym recyklingu zużytego sprzętu. Na tym etapie kształtuje się postawy, które wpływają na zachowanie wspólnego dobra jakim jest czyste środowisko naturalne.



Cuprins

1	Important	80
	Siguranță	80
2	Purificatorul de aer	82
	Prezentare generală a produsului (fig. ①)	82
	Prezentarea comenzilor (fig. ②)	82
3	Utilizarea purificatorului de aer	83
	Descrierea indicatorului luminos pentru calitatea aerului	83
	Instalarea filtrului	83
	Conectarea la alimentare	83
	Pornirea și oprirea	84
	Modificarea setării modului	84
4	Curățarea	84
	Program de curățare	84
	Curățarea corpului purificatorului de aer	85
	Curățarea senzorului de calitate a aerului	85
	Curățarea suprafeței filtrului	85
5	Înlocuirea filtrului	86
	Descrierea blocării de protecție pentru aer sănătos	86
	Înlocuirea filtrului	86
	Resetarea filtrului	86
6	Depozitarea	87
7	Depanarea	87
8	Garanție și service	89
	Comandarea pieselor sau a accesoriilor	89
9	Observații	89
	Câmpuri electromagnetice (EMF)	89
	Reciclarea	89

1 Important

Siguranță

Citește cu atenție acest manual de utilizare înainte de a folosi aparatul și păstrează-l pentru consultare ulterioară.

Pericol

- Nu curăța aparatul cu apă sau cu alt lichid ori cu detergent (inflamabil) pentru a evita pericolul de electrocutare și/sau incendiu.
- Nu pulveriza substanțe inflamabile, precum insecticide sau parfumuri, în apropierea aparatului.

Avertisment

- Înainte de a conecta aparatul, verifică dacă tensiunea indicată pe acesta corespunde tensiunii rețelei locale.
- În cazul în care cablul de alimentare este deteriorat, acesta trebuie înlocuit de Philips, de un centru de service autorizat de Philips sau de personal calificat în domeniu pentru a evita orice pericol.
- Nu folosi aparatul dacă adaptorul, cablul de alimentare sau aparatul în sine este deteriorat.
- Folosește numai adaptorul de conectare cu 2 pini aprobat (KA1801A-2400750EU) furnizat împreună cu aparatul.
- Acest aparat poate fi utilizat de către persoane care au capacități fizice, senzoriale sau mentale reduse sau care sunt lipsite de experiență și cunoștințe și copii cu vârsta minimă de 8 ani dacă sunt supravegheați sau instruiți cu privire la utilizarea în condiții de siguranță a aparatului și înțeleg pericolele implicate.
- Copiii nu trebuie să se joace cu aparatul.
- Nu bloca fantele de admisie și de evacuare a aerului.
- Nu așeza niciun articol deasupra fantei de evacuare a aerului sau în fața fantei de admisie a aerului.
- Asigură-te că în aparat nu cad obiecte străine prin fanta de evacuare a aerului.

Precauție

- Acest aparat nu este un înlocuitor pentru ventilația corespunzătoare, curățarea obișnuită cu aspiratorul sau utilizarea unei hote absorbante ori a unui ventilator în timpul gătitului.
- Așază și utilizează întotdeauna aparatul pe o suprafață orizontală plană, stabilă și uscată.
- Lasă un spațiu liber de cel puțin 20 cm în jurul aparatului și de cel puțin 30 cm deasupra acestuia.
- Nu te așeza și nu sta în picioare pe aparat. Nu așeza nimic pe aparat.
- Nu amplasa aparatul direct sub o unitate de aer condiționat pentru a evita picurarea vaporilor de condens pe aparat.
- Folosește doar filtrele originale Philips create special pentru acest aparat. Nu folosi niciun alt tip de filtru.
- Combustia filtrului poate conduce la pericole ireversibile pentru om și/sau poate pune în pericol viața altor persoane. Nu utiliza filtrul ca și combustibil sau în scopuri similare.
- Evită lovirea aparatului (în special a fantelor de admisie și de evacuare a aerului) cu obiecte dure.
- Nu introduce degetele sau obiecte în fanta de evacuare sau admisie a aerului pentru a evita rănirea sau funcționarea defectuoasă a aparatului.
- Nu utiliza aparatul după ce ai utilizat produse insectifuge de interior care produc fum sau în locuri cu reziduuri uleioase, bețișoare parfumate aprinse sau vapori chimici.
- Nu utiliza aparatul în apropierea aparatelor cu gaz, a dispozitivelor de încălzire sau a șemineurilor.
- Oprește întotdeauna mai întâi purificatorul de aer, apoi deconectează adaptorul de la priza de perete atunci când vrei să muți sau să cureți aparatul, să înlocuiești filtrele sau să efectuezi alte operații de întreținere.
- Aparatul este destinat exclusiv utilizării casnice în condiții de operare normale.
- Nu utiliza aparatul în medii umede sau cu temperaturi ridicate, cum ar fi băi, toalete, bucătării sau camere cu fluctuații mari de temperatură.
- Aparatul nu elimină monoxidul de carbon (CO) sau radonul (Rn). Acesta nu poate fi utilizat ca dispozitiv de siguranță în caz de accidente cu procese de combustie și substanțe chimice periculoase.

2 Purificatorul de aer

Felicitări pentru achiziție și bun venit la Philips!

Pentru a beneficia pe deplin de asistența oferită de Philips, înregistrează-ți produsul la www.philips.com/welcome.

Prezentare generală a produsului (fig. ①)

- A Panou de control
- B Senzorul pentru calitatea aerului
- C Filtru NanoProtect seria 2 (FY0194, FY0293*)
- D Bază
- E Fanta de evacuare a aerului
- F Butonul de pornire/oprire
- G Priză electrică
- H Adaptor de conectare cu 2 pini (KA1801A-2400750EU)

*FY0194 este pentru AC0819/AC0820, FY0293 este pentru AC0830.

Prezentarea comenzilor (fig. ②)

- I Indicatorul luminos pentru calitatea aerului
- J Butonul de mod/resetare a filtrului
- K Alertă de înlocuire a filtrului

3 Utilizarea purificatorului de aer

Descrierea indicatorului luminos pentru calitatea aerului

Culoarea indicatorului luminos pentru calitatea aerului corespunde calității aerului ambiant. Luminozitatea indicatorului luminos pentru calitatea aerului reflectă modul de funcționare curent.

Nivelul PM2,5	Culoarea indicatorului luminos pentru calitatea aerului	Nivelul de calitate a aerului
≤12	Albastru	Bună
13-35	Albastru-violet	Acceptabilă
36-55	Violet-roșu	Slabă
>55	Roșu	Foarte slabă

Instalarea filtrului

Scoate toate ambalajele filtrului înainte de utilizare.

Notă: înainte de a instala filtrul, asigură-te că purificatorul de aer este deconectat de la priza de curent.

- 1 Rotește baza în sens antiorar pentru a o îndepărta de pe aparat (fig. ③).
- 2 Scoate filtrul din aparat (fig. ④).
- 3 Îndepărtează toate materialele de ambalare ale filtrului de purificare a aerului (fig. ⑤).
- 4 Montează filtrul înapoi în aparat (fig. ⑥).
- 5 Reatașază baza și rotește-o în sens orar pentru a o fixa (fig. ⑦).

Conectarea la alimentare



Notă: risc de electrocutare! Atunci când deconectezi cablul de alimentare c.a., scoate întotdeauna ștecherul din priză. Nu trage niciodată de cablu (fig. ⑧).

Conectează adaptorul de alimentare:

- Mai întâi la mufa de alimentare de pe aparat.
- Apoi la priza de perete.

Pornirea și oprirea

Notă: Pentru o performanță optimă de purificare, închide ușile și ferestrele.

- 1 Apasă butonul de alimentare  de pe spatele purificatorului de aer pentru a-l porni.
↳ Purificatorul de aer funcționează implicit în modul automat.
- 2 Apasă din nou butonul de alimentare  pentru a închide purificatorul de aer.

Modificarea setării modului

Poți alege modul Automat, Turbo sau Nocturn apăsând butonul de schimbare a modului  (fig. 9). Luminozitatea indicatorului luminos pentru calitatea aerului reflectă modul de funcționare curent:

- Modul nocturn - cea mai redusă luminozitate
- Modul automat - luminozitate de nivel mediu
- Modul Turbo - cea mai mare luminozitate

Modul automat

În modul automat, aparatul selectează turația ventilatorului în funcție de calitatea aerului ambiant.

Modul Turbo

În modul Turbo, purificatorul de aer funcționează la turația cea mai ridicată.

Modul nocturn

În modul nocturn, purificatorul de aer funcționează silențios, la turație redusă.

4 Curățarea

Notă: Nu folosi niciodată agenți de curățare abrazivi, agresivi sau inflamabili, precum înălbitori sau alcool, pentru a curăța oricare dintre componentele aparatului.

Program de curățare

Frevență	Metodă de curățare
La nevoie	Curăță suprafața aparatului cu o lavetă moale și uscată
	Curăță capacul fantei de evacuare a aerului
La fiecare două luni	Curăță senzorul de calitate a aerului cu un bețișor uscat de urechi
La fiecare patru săptămâni	Curăță suprafața filtrului

Curățarea corpului purificatorului de aer

Curăță în mod regulat atât interiorul, cât și exteriorul purificatorului de aer, pentru a evita depunerea prafului.

- 1 Utilizează o lavetă moale și uscată pentru a curăța atât interiorul, cât și exteriorul purificatorului de aer.
- 2 Și fanta de evacuare a aerului poate fi curățată cu o lavetă moale și uscată.

Curățarea senzorului de calitate a aerului

Curăță senzorul de calitate a aerului la fiecare două luni, pentru a asigura funcționarea optimă a aparatului.

Notă:

- Dacă purificatorul de aer este utilizat într-un mediu cu mult praf, s-ar putea să fie necesar să fie curățat mai des.
- Dacă nivelul de umiditate din cameră este foarte ridicat, se poate forma condens la senzorul de calitate a aerului și indicatorul luminos pentru calitatea aerului poate să arate o calitate mai scăzută, chiar dacă calitatea aerului este de fapt adecvată. Dacă se întâmplă acest lucru, curăță senzorul de calitate a aerului sau folosește purificatorul de aer la o setare manuală de turaj.

- 1 Oprește purificatorul de aer și deconectează-l de la priză.
- 2 Curăță cu o perie moale fantele de admisie și de evacuare ale senzorului de calitate a aerului (fig. 10).
- 3 Deschide capacul senzorului de calitate a aerului (fig. 11).
- 4 Curăță senzorul de calitate a aerului și fantele de admisie și de evacuare a prafului cu un bețișor de urechi umezit (fig. 12).
- 5 Usucă bine toate componentele cu un tampon din bumbac uscat.
- 6 Fixează la loc capacul senzorului de calitate a aerului (fig. 13).



Curățarea suprafeței filtrului

Șterge suprafața filtrului cu o cârpă moale și umedă sau curăță suprafața filtrului cu un aspirator (fig. 14).

Notă: Dacă folosești un aspirator de mare putere/industrial, acesta poate deteriora filtrul.







5 Înlocuirea filtrului

Descrierea blocării de protecție pentru aer sănătos

Acest aparat este echipat cu funcția de blocare de protecție pentru aer sănătos pentru a asigura o stare optimă a filtrului NanoProtect în timpul funcționării aparatului. Când filtrul este aproape expirat, alerta pentru înlocuirea filtrului () se aprinde în roșu, ceea ce indică necesitatea înlocuirii acestuia. Dacă nu înlocuiești filtrul la timp, alerta pentru înlocuirea filtrului () va lumina intermitent. Aparatul se oprește din funcționare și se blochează.



Înlocuirea filtrului

Notă:

- Filtrul nu este lavabil sau reutilizabil.
 - Înainte de a înlocui filtrul, oprește întotdeauna purificatorul de aer și scoate ștecherul din priză.
- 1 Rotește baza în sens antiorar pentru a o îndepărta de pe aparat (fig. )
 - 2 Scoate filtrul din aparat. Aruncă filtrul uzat (fig. )
 - 3 Îndepărtează toate ambalajele filtrului nou (fig. )
 - 4 Montează filtrul în aparat (fig. )
 - 5 Reatașază baza și rotește-o în sens orar pentru a o fixa (fig. )
 - 6 Introdu ștecherul purificatorului de aer în priză.
 - 7 Apasă butonul de alimentare  pentru a porni aparatul.
 - 8 Apasă și ține apăsat butonul  timp de 3 secunde pentru a reseta contorul ciclului de viață al filtrului.
 - 9 După înlocuirea filtrului, spală-te bine pe mâini.

Resetarea filtrului

Poți să înlocuiești filtrul și înainte ca alerta de înlocuire a filtrului () să se afișeze pe ecran. După înlocuirea unui filtru, trebuie să resetezi manual contorul ciclului de viață al filtrului.

- 1 Apasă butonul de alimentare  pentru a porni aparatul.
- 2 În 10 secunde de la pornire, ține apăsat timp de 5 secunde butonul de schimbare a modului  pentru a reseta contorul duratei de viață a filtrului.



6 Depozitarea

- 1 Oprește purificatorul de aer și deconectează-l de la priză.
- 2 Curăță purificatorul de aer, senzorul de calitate a aerului și suprafața filtrului (consultă capitolul „Curățarea”).
- 3 Lasă toate componentele să se usuce bine înainte de depozitare.
- 4 Ambalează filtrul într-o pungă etanșă din plastic.
- 5 Depozitează purificatorul de aer și filtrul într-un loc rece și uscat.
- 6 Spală-te întotdeauna bine pe mâini după manevrarea unui filtru.

7 Depanarea

Acest capitol descrie cele mai frecvente probleme pe care le poți avea la utilizarea aparatului. Dacă nu poți rezolva problema cu ajutorul informațiilor de mai jos, contactează centrul de asistență pentru clienți din țara ta.

Problemă	Soluție posibilă
Aparatul nu funcționează, chiar dacă este conectat la priză.	<ul style="list-style-type: none">• Alerta de înlocuire a filtrelor este aprinsă, dar încă nu ai înlocuit filtrul corespunzător. În consecință, aparatul se blochează. În acest caz, înlocuiește filtrul și resetează contorul ciclului de viață al filtrului.
Fluxul de aer care iese din fanta de evacuare a aerului este semnificativ mai slab decât înainte.	<ul style="list-style-type: none">• Suprafața filtrului este murdară. Curăță suprafața filtrului (consultă capitolul „Curățarea”).
Calitatea aerului nu se îmbunătățește, cu toate că aparatul funcționează de o perioadă îndelungată.	<ul style="list-style-type: none">• Verifică dacă materialele de ambalare au fost scoase de pe filtru.• Asigură-te că filtrul este instalat corect.• Senzorul de calitate a aerului este murdar sau umed. Curăță senzorul de calitate a aerului (consultă capitolul „Curățarea”).• Dimensiunea camerei este mare sau calitatea aerului exterior este redusă. Pentru o performanță optimă de purificare, închide ușile și ferestrele atunci când purificatorul de aer este în funcțiune.• Există surse de poluare în interior. De exemplu, fumat, gătit, esențe.• Filtrul se apropie de sfârșitul duratei de viață. Înlocuiește filtrul cu unul nou.

Problemă	Soluție posibilă
Aparatul emană un miros ciudat.	<ul style="list-style-type: none"> • La primele utilizări, aparatul poate emana un miros de plastic. Acest lucru este normal. Cu toate acestea, dacă aparatul produce un miros de ars chiar și după scoaterea filtrului, contactează distribuitorul Philips sau un centru de service Philips autorizat. Filtrul poate produce miros după un anumit timp de utilizare, deoarece absoarbe gazele din interior. Pentru utilizare repetată, îți recomandăm să reactivezi filtrul punându-l în lumina directă a soarelui. Dacă mirosul persistă, înlocuiește filtrul.
Aparatul este excesiv de zgomotos.	<ul style="list-style-type: none"> • Verifică dacă ai scos ambalajul filtrului. • Aparatul va funcționa la turație mare când calitatea aerului este slabă, ceea ce va cauza zgomote mai mari. Când utilizezi aparatul într-un dormitor pe timp de noapte, alege turația silențioasă. • Sunetul anormal de puternic poate apărea și în cazul în care ceva cade în fanta de admisie a aerului. Oprește imediat aparatul și întoarce-l cu capul în jos pentru a scoate din acesta obiectele străine.
Aparatul continuă să indice că trebuie să înlocuiesc un filtru, cu toate că l-am înlocuit deja.	<ul style="list-style-type: none"> • Poate că nu ai resetat contorul ciclului de viață al filtrului. Pornește aparatul. Apasă apoi butonul de schimbare a modului () și ține-l apăsat timp de 3 secunde până când simbolul  dispăre.
Aparatul se oprește, dar indicatorul pentru calitatea aerului luminează intermitent timp de un minut.	<ul style="list-style-type: none"> • Aparatul funcționează defectuos. Contactează centrul de asistență pentru clienți din țara ta.

8 Garanție și service

Dacă ai nevoie de informații sau întâmpini probleme, vizitează site-ul web Philips la adresa www.philips.com sau contactează Centrul de asistență pentru clienți Philips din țara ta (poți găsi numărul de telefon în broșura de garanție internațională). Dacă în țara ta nu există un centru de asistență pentru clienți, contactează distribuitorul Philips local.

Comandarea pieselor sau a accesoriilor

Dacă trebuie să înlocuiești o componentă sau dacă dorești să achiziționezi o componentă suplimentară, adresează-te distribuitorului tău Philips sau vizitează www.philips.com/support.

Dacă întâmpini dificultăți la achiziționarea componentelor, te rugăm să contactezi Centrul Philips de asistență pentru clienți din țara ta (numărul de telefon îl vei găsi în broșura de garanție internațională).

9 Observații

Câmpuri electromagnetice (EMF)

Acest aparat Philips respectă toate standardele și reglementările aplicabile privind expunerea la câmpuri electromagnetice.

Reciclarea

Acest simbol înseamnă că produsul nu poate fi eliminat împreună cu gunoiul menajer obișnuit (2012/19/UE).



Urmează regulile din țara ta pentru colectarea separată a produselor electrice și electronice. Eliminarea corectă contribuie la prevenirea consecințelor negative asupra mediului și asupra sănătății umane.

Содержание

1	Важная информация	91
	Безопасность	91
2	Ваш очиститель воздуха	93
	Описание изделия (рис. ①)	93
	Описание элементов управления (рис. ②)	93
3	Эксплуатация очистителя воздуха	94
	Значение сигналов индикатора качества воздуха	94
	Установка фильтра	94
	Подключение питания	94
	Включение и выключение	95
	Переключение между режимами	95
4	Очистка	96
	График очистки	96
	Очистка корпуса очистителя воздуха	96
	Очистка датчика качества воздуха	96
	Очистка поверхности фильтра	97
5	Замена фильтра	97
	Значение сигналов блокировки системы контроля качества воздуха	97
	Замена фильтра	97
	Сброс показаний фильтра	98
6	Хранение	98
7	Устранение неисправностей	98
8	Гарантия и обслуживание	101
	Заказ запчастей и аксессуаров	101
9	Примечания	101
	Электромагнитные поля (ЭМП)	101
	Утилизация	101

1 Важная информация

Безопасность

Перед эксплуатацией очистителя воздуха (прибора) внимательно ознакомьтесь с настоящей инструкцией по эксплуатации и сохраните ее для дальнейшего использования в качестве справочного материала.

Опасно!

- Во избежание поражения электрическим током и/или риска возгорания запрещается очищать прибор водой или другими жидкостями или (огнеопасными) растворителями.
- Запрещается распылять легковоспламеняющиеся вещества, такие как инсектициды или духи, вблизи прибора.

Внимание!

- Перед подключением прибора убедитесь, что указанное на нем номинальное напряжение соответствует напряжению местной электросети.
- В случае повреждения сетевого шнура его следует заменить. Чтобы обеспечить безопасную эксплуатацию прибора, заменяйте шнур только в авторизованном сервисном центре Philips или в сервисном центре с персоналом аналогичной квалификации.
- Запрещается использовать прибор, если адаптер переменного тока, сетевой шнур или сам прибор повреждены.
- Используйте только сертифицированный 2-контактный адаптер переменного тока (KA1801A-2400750EU), поставляемый с прибором.
- Дети старше 8 лет и лица с ограниченными возможностями сенсорной системы или ограниченными умственными или физическими способностями, а также лица с недостаточным опытом и знаниями могут пользоваться этим прибором под присмотром или после получения инструкций о безопасном использовании прибора и потенциальных опасностях.
- Не позволяйте детям играть с прибором.
- Не блокируйте отверстия для входа и выхода воздуха.
- Не накрывайте отверстия для выхода воздуха и не ставьте какие-либо предметы перед отверстиями для входа воздуха.

- Не допускайте попадания посторонних предметов в прибор через отверстия выхода воздуха.

Внимание!

- Прибор не заменяет полноценную систему вентиляции, регулярную уборку пылесосом или кухонную вытяжку.
- Используйте и устанавливайте прибор на сухой, горизонтальной, ровной и устойчивой поверхности.
- Вокруг прибора должно оставаться не менее 20 см свободного пространства, а над прибором — не менее 30 см.
- Не садитесь и не вставляйте на прибор. Не ставьте на прибор посторонние предметы.
- Во избежание попадания конденсата на прибор не устанавливайте его непосредственно под кондиционером.
- Используйте только оригинальные фильтры Philips, разработанные для данной модели. Использование других фильтров запрещено.
- Возгорание фильтра может нанести непоправимый вред здоровью и/или представлять угрозу для жизни. Не используйте фильтр в качестве топлива или для схожих целей.
- Оберегайте прибор (в частности, отверстия для входа и выхода воздуха) от ударов твердыми предметами.
- Во избежание травм и повреждения прибора не вставляйте пальцы и другие предметы в отверстия для выхода и входа воздуха.
- Не используйте прибор, если в помещении применялся дымовой инсектицид, а также в местах, где присутствуют масляный туман, горящие курительницы и газообразные химические отходы.
- Не используйте прибор рядом с газовым оборудованием, нагревательными устройствами или каминами.
- Перед перемещением, очисткой и обслуживанием прибора, а также заменой фильтров всегда выключайте очиститель воздуха и отключайте его от электросети.
- Прибор предназначен исключительно для домашнего применения при нормальных условиях эксплуатации.

- Не используйте прибор в условиях повышенной влажности или при высоких температурах, например в ванной, туалете или на кухне, а также в помещениях с резкими перепадами температуры.
- Прибор не нейтрализует угарный газ (CO) и радон (Rn). Прибор нельзя использовать в качестве защитного устройства в случае возгорания или аварийного выброса химических веществ.

2 Ваш очиститель воздуха

Поздравляем с покупкой, и добро пожаловать в клуб Philips!

Чтобы воспользоваться всеми преимуществами поддержки Philips, зарегистрируйте продукт на веб-сайте: www.philips.com/welcome.

Описание изделия (рис. ①)

- A Панель управления
- B Датчик качества воздуха
- C Фильтр NanoProtect серии 2 (FY0194, FY0293*)
- D Основание
- E Отверстия для выхода воздуха
- F Кнопка включения/выключения
- G Разъем питания
- H 2-контактный адаптер переменного тока (KA1801A-2400750EU)

*FY0194 совместим с моделями AC0819/AC0820, FY0293 совместим с моделью AC0830.

Описание элементов управления (рис. ②)

- I Индикатор качества воздуха
- J Кнопка переключения режима/сброса показаний фильтра
- K Индикатор замены фильтра

3 Эксплуатация очистителя воздуха

Значение сигналов индикатора качества воздуха

Цвет индикатора качества воздуха соответствует определенному уровню качества окружающего воздуха.

Яркость индикатора качества воздуха соответствует выбранному режиму работы.

Уровень PM2.5	Цвет индикатора качества воздуха	Качество воздуха
≤ 12	Синий	Хорошее
13–35	Синий-фиолетовый	Удовлетворительное
36–55	Фиолетовый-красный	Плохое
> 55	Красный	Очень плохое

Установка фильтра

Перед использованием прибора удалите всю упаковку с фильтра.

Примечание. Перед установкой фильтра убедитесь, что очиститель воздуха отключен от электросети.

- 1 Поверните основание против часовой стрелки, чтобы снять его с прибора (рис. ③).
- 2 Извлеките фильтр из прибора (рис. ④).
- 3 Снимите упаковочные материалы с воздушного фильтра (рис. ⑤).
- 4 Установите фильтр в прибор (рис. ⑥).
- 5 Установите основание и поверните его по часовой стрелке до фиксации (рис. ⑦).

Подключение питания



Внимание! Риск поражения электрическим током! При отключении шнура питания переменного тока от электросети тяните только за вилку. Не тяните за шнур питания (рис. ⑧).

Подключите адаптер питания к:

- разъему питания на приборе;
- розетке электросети.

Включение и выключение

Примечание. Для лучшего результата очищения, закройте окна и двери комнаты.

- 1 Нажмите кнопку питания  на задней панели очистителя воздуха, чтобы включить его.
 - ↳ По умолчанию очиститель воздуха начинает работу в автоматическом режиме.
- 2 Снова нажмите на кнопку включения/выключения , чтобы выключить очиститель воздуха.

Переключение между режимами

Вы можете выбрать автоматический режим, турборежим или ночной режим с помощью кнопки переключения режима  (рис. 9). Яркость индикатора качества воздуха соответствует выбранному режиму работы:

- Ночной режим: самая низкая яркость
- Автоматический обычный режим: средняя яркость
- Турборежим: высокая яркость

Автоматический режим

В автоматическом режиме на приборе устанавливается скорость работы вентилятора, соответствующая качеству воздуха.

Турборежим

В турборежиме очиститель воздуха работает на самой высокой скорости.

Ночной режим

В ночном режиме очиститель воздуха работает бесшумно на низкой скорости.

4 Очистка

Примечание: Запрещается использовать для очистки деталей прибора губки с абразивным покрытием, абразивные чистящие средства или легковоспламеняющиеся жидкости типа хлора или спирта.

График очистки

Частота	Способ очистки
По мере необходимости	Очистка корпуса прибора мягкой сухой тканью
	Очистка отверстий выхода воздуха
Раз в два месяца	Очистка датчика качества воздуха с помощью ватной палочки
Каждые четыре недели	Очистка поверхности фильтра

Очистка корпуса очистителя воздуха

Во избежание скопления пыли регулярно проводите очистку внутренних и внешних поверхностей очистителя воздуха.

- 1 Протрите сухой мягкой тканью внутренние и внешние поверхности очистителя воздуха.
- 2 Отверстия выхода воздуха также можно очищать сухой мягкой тканью.

Очистка датчика качества воздуха

Для обеспечения оптимальной работы прибора проводите очистку датчика качества воздуха каждые два месяца.

Примечание:

- Если очиститель воздуха используется в условиях повышенной запыленности, возможно, потребуется очищать его чаще.
 - Если в комнате высокий уровень влажности, на датчике качества воздуха и индикаторе качества воздуха возможно скопление конденсата, и индикатор может отображать более низкое качество воздуха, чем на самом деле. В этом случае необходимо провести очистку датчика качества воздуха или настроить скорость вручную.
- 1 Выключите очиститель воздуха и отключите его от электросети.
 - 2 Очистите отверстия входа и выхода воздуха на датчике качества с помощью мягкой щеточки (рис. 10).

- 3 Снимите крышку датчика качества воздуха (рис. ⑪).
- 4 Проведите очистку датчика качества воздуха, а также отверстий входа и выхода воздуха с помощью влажной ватной палочки (рис. ⑫).
- 5 Удалите влагу со всех деталей с помощью сухой ватной палочки.
- 6 Повторно установите на место крышку датчика качества воздуха (рис. ⑬).

Очистка поверхности фильтра



Очистите поверхность фильтра мягкой влажной тканью или пылесосом (рис. ⑭).

Примечание.

- Не используйте высокомогущный/промышленный пылесос; это может повредить фильтр.

5 Замена фильтра

Значение сигналов блокировки системы контроля качества воздуха

Прибор оснащен функцией блокировки системы контроля качества воздуха на случай загрязнения фильтра NanoProtect. Данная система следит за состоянием фильтра, обеспечивая оптимальную работу прибора. Когда срок службы фильтра будет подходить к концу, индикатор замены фильтра () загорится красным — это означает, что вам необходимо заменить фильтр. Если вы не замените фильтр вовремя, индикатор замены фильтра () начнет мигать. Прибор прекратит работу и будет заблокирован.

Замена фильтра



Примечание:

- Этот фильтр нельзя мыть или использовать повторно.
 - Прежде чем заменять фильтр, убедитесь, что очиститель воздуха выключен и отключен от электросети.
- 1 Поверните основание против часовой стрелки, чтобы снять его с прибора (рис. ③).
 - 2 Извлеките из прибора фильтр (рис. ④). Утилизируйте отслуживший фильтр.
 - 3 Снимите с нового фильтра упаковочный материал (рис. ⑤).
 - 4 Установите фильтр в прибор (рис. ⑥).
 - 5 Установите основание и поверните его по часовой стрелке до фиксации (рис. ⑦).
 - 6 Вставьте вилку очистителя воздуха в розетку электросети.
 - 7 Нажмите кнопку питания (), чтобы включить прибор.

- 8 Коснитесь и удерживайте  в течение 3 секунд, чтобы сбросить счетчик срока службы фильтра.
- 9 Тщательно мойте руки после замены фильтра.

Сброс показаний фильтра

Вы можете выполнить замену фильтра еще до того, как на индикаторе отобразится уведомление о необходимости замены фильтра (). После замены фильтра вам потребуется вручную сбросить счетчик жизненного цикла фильтра.

- 1 Нажмите кнопку питания , чтобы включить прибор.
- 2 В течение 10 секунд после включения нажмите и удерживайте кнопку выбора режима  в течение 5 секунд для сброса счетчика состояния фильтра.

6 Хранение



- 1 Выключите очиститель воздуха и отключите его от электросети.
- 2 Проведите очистку прибора, датчика качества воздуха и поверхности фильтра (см. главу "Очистка").
- 3 Тщательно просушите все части, прежде чем убрать их на хранение.
- 4 Поместите фильтр в герметичные полиэтиленовые пакеты.
- 5 Храните очиститель воздуха и фильтр в сухом прохладном месте.
- 6 Тщательно мойте руки после проведения обслуживания фильтра.

7 Устранение неисправностей

В данной главе приведены проблемы, которые наиболее часто возникают при эксплуатации прибора. Если приведенные ниже сведения не помогают устранить проблему, обратитесь в центр поддержки покупателей в вашей стране.

Проблема	Возможное решение
Подключенный к сети прибор не работает.	<ul style="list-style-type: none">• Индикатор замены фильтра горел, но замена фильтра не была проведена. В результате прибор был заблокирован. В этом случае необходимо заменить фильтр и сбросить показания счетчика срока службы.

Проблема	Возможное решение
Существенно снизилась мощность потока воздуха, поступающего из отверстий для выхода воздуха.	<ul style="list-style-type: none">• На поверхности фильтра появилась грязь. Очистите поверхность фильтра (см. раздел "Очистка").
Качество воздуха не улучшается, хотя прибор работает долгое время.	<ul style="list-style-type: none">• Убедитесь, что с фильтра полностью снят упаковочный материал.• Убедитесь, что фильтр установлен должным образом.• На датчике качества воздуха скопилась влага либо он загрязнен. Очистите датчик качества воздуха (см. главу "Очистка").• Помещение слишком большое или низкое качество воздуха вне помещения. Для оптимальной очистки закройте двери и окна перед включением очистителя воздуха.• Также источники загрязнения могут находиться внутри помещения. К примеру, это могут быть сигареты, еда с сильным запахом и ароматические свечи.• Фильтр достигает конца жизненного цикла. Замените фильтр на новый.
При работе прибора ощущается странный запах.	<ul style="list-style-type: none">• В начале эксплуатации прибора может ощущаться странный запах пластика. Это нормально. Однако если прибор выделяет запах гари даже после извлечения фильтра, обратитесь в центр поддержки потребителей Philips в вашей стране или авторизованный сервисный центр Philips. Через некоторое время после начала использования фильтр может начать издавать запах, который появляется вследствие впитывания различных веществ из воздуха в помещении. Рекомендуется реанимировать фильтр для повторного использования, поместив его под прямые солнечные лучи. Если запах по-прежнему присутствует, замените фильтр.

Проблема	Возможное решение
Прибор работает слишком громко.	<ul style="list-style-type: none"> • Убедитесь, что вы убрали с фильтра все упаковочные материалы. • При низком качестве воздуха прибор будет работать быстрее, что приведет к повышению уровня шума. При использовании прибора в спальне по ночам выбирайте ночной режим. • Причиной странного или громкого звука может стать попадание какого-либо предмета в отверстия для выхода воздуха. Как можно скорее отключите прибор и переверните его, чтобы извлечь инородные предметы.
На приборе по-прежнему горит индикатор замены фильтра, хотя замена фильтра уже была проведена.	<ul style="list-style-type: none"> • Возможно, вы не выполнили сброс счетчика срока службы фильтра. Включите прибор. Затем нажмите и удерживайте кнопку переключения режима () в течение 3 секунд, пока  не перестанет отображаться.
Прибор не включается, но индикатор качества воздуха мигает в течение одной минуты.	<ul style="list-style-type: none"> • Устройство неисправно. Обратитесь в центр поддержки потребителей в вашей стране.

8 Гарантия и обслуживание

При возникновении проблем, а также при необходимости получения информации перейдите на веб-сайт компании Philips www.philips.com или обратитесь в центр поддержки потребителей Philips в вашей стране (номер телефона центра указан на гарантийном талоне). Если в вашей стране нет центра поддержки потребителей Philips, обратитесь по месту приобретения изделия.

Заказ запчастей и аксессуаров

При необходимости замены старой или приобретения дополнительной детали посетите торговую организацию Philips или зайдите на веб-сайт www.philips.com/support.

Если при заказе запасных частей возникли проблемы, обратитесь в центр поддержки потребителей Philips в вашей стране (номер телефона центра указан на гарантийном талоне).

9 Примечания

Электромагнитные поля (ЭМП)

Этот прибор Philips соответствует всем применимым стандартам и нормам по воздействию электромагнитных полей.

Утилизация

Этот символ означает, что продукт не может быть утилизирован вместе с бытовыми отходами (2012/19/EC).



Выполняйте отдельную утилизацию электрических и электронных изделий в соответствии с правилами, принятыми в вашей стране. Правильная утилизация помогает предотвратить негативное воздействие на окружающую среду и здоровье человека.



Очиститель воздуха

AC0830: 24V ; 0.75A

KA1801A-2400750EU: ВХОД 100-240V -; 50/60Hz; 0.55A

ВЫХОД 24V ; 0.75A

Класс II

Изготовитель:

"Филипс Консьюмер Лайфстайл Б.В.", Туссендиепен 4, 9206 АД, Драхтен, Нидерланды

Импортер на территорию России и Таможенного Союза:

ООО "ФИЛИПС", Российская Федерация, 123022 г. Москва, ул. Сергея Макеева, д.13,
тел. +7 495 961-1111

Для бытовых нужд

Сделано в Китае

Условия хранения, эксплуатации

Температура: от 0 °С до 35 °С

Относительная влажность:

20% - 75%

Атмосферное давление:

85-109 кПа

Obsah

1	Dôležité informácie	104
	Bezpečnosť	104
2	Čistička vzduchu	106
	Prehľad výrobku (obr. ①)	106
	Prehľad ovládacích prvkov (obr. ②)	106
3	Používanie čističky vzduchu	107
	Význam svetelného indikátora kvality vzduchu	107
	Inštalácia filtra	107
	Pripojenie napájania	107
	Zapnutie a vypnutie	108
	Zmena nastavenia režimu	108
4	Čistenie	108
	Plán čistenia	108
	Čistenie tela čističky vzduchu	109
	Čistenie snímača kvality vzduchu	109
	Čistenie povrchu filtra	109
5	Výmena filtra	110
	Ako funguje zámok ochrany zdravého vzduchu	110
	Výmena filtra	110
	Vynulovanie filtra	110
6	Odkladanie	111
7	Riešenie problémov	111
8	Záruka a servis	113
	Objednanie dielov alebo príslušenstva	113
9	Poznámky	113
	Elektromagnetické polia (EMF)	113
	Recyklácia	113

1 Dôležité informácie

Bezpečnosť

Pred použitím zariadenia si pozorne prečítajte tento návod na použitie a uschovajte si ho na neskoršie použitie.

Nebezpečenstvo

- Zariadenie nečistite vodou, akoukoľvek inou kvapalinou ani (horľavým) čistiacim prostriedkom. Predídete tak zásahu elektrickým prúdom alebo nebezpečenstvu požiaru.
- V blízkosti zariadenia nestriekajte žiadne horľavé látky, ako napríklad insekticídy či voňavky.

Varovanie

- Pred pripojením zariadenia skontrolujte, či sa napätie uvedené na zariadení zhoduje s napätím v miestnej sieti.
- Poškodený sieťový kábel smie vymeniť jedine personál spoločnosti Philips, servisné centrum autorizované spoločnosťou Philips alebo osoba s podobnou kvalifikáciou, aby nedošlo k nebezpečnej situácii.
- Ak je poškodený adaptér, sieťový kábel alebo samotné zariadenie, nepoužívajte ho.
- Používajte len schválený 2-kolíkový zásuvkový adaptér (KA1801A-2400750EU) dodaný so zariadením.
- Toto zariadenie môžu používať deti od 8 rokov a osoby, ktoré majú obmedzené telesné, zmyslové alebo mentálne schopnosti alebo nemajú dostatok skúseností a znalostí, pokiaľ sú pod dozorom alebo im bolo vysvetlené bezpečné používanie tohto zariadenia a za predpokladu, že rozumejú príslušným rizikám.
- Deti sa nesmú hrať s týmto zariadením.
- Zabráňte blokovaniu vstupu a výstupu vzduchu.
- Na výstup vzduchu alebo pred vstup vzduchu nepokladajte žiadne predmety.
- Dbajte na to, aby do zariadenia cez otvor výstupu vzduchu nepadli cudzie predmety.

Upozornenie

- Toto zariadenie nie je náhradou za správne vetranie, pravidelné vysávanie alebo používanie digestora alebo ventilátora počas varenia.
- Zariadenie vždy umiestnite a používajte na suchom, stabilnom, hladkom a vodorovnom povrchu.
- Okolo zariadenia nechajte voľný priestor min. 20 cm a nad zariadením min. 30 cm.
- Na zariadenie si nesadajte a nestavajte sa naň. Na zariadenie nekladte žiadne predmety.
- Zariadenie neumiestňujte priamo pod klimatizáciu, aby ste zabránili kvapkaniu kondenzátu na zariadenie.
- Používajte iba originálne filtre značky Philips určené pre toto zariadenie. Nepoužívajte žiadne iné filtre.
- Pri spaľovaní filtra môže dôjsť k vážnemu ohrozeniu vášho života alebo života iných ľudí. Filter nespáľte ako palivo ani ho nepoužite na podobné účely.
- Predchádzajte nárazom tvrdých predmetov do zariadenia (obzvlášť do vstupu a výstupu vzduchu).
- Do vstupu ani výstupu vzduchu nekladajte prsty ani žiadne predmety, pretože by mohlo dôjsť k zraneniu osôb alebo poškodeniu zariadenia.
- Zariadenie nepoužívajte, ak ste použili dymový typ interiérových repelentov proti hmyzu, ani na miestach so zvyškami oleja, horiacim kadidlom alebo chemickými výparmi.
- Zariadenie nepoužívajte v blízkosti plynových zariadení, ohrevných zariadení alebo krbov.
- Pred presúvaním alebo čistením zariadenia, pred výmenou filtrov alebo vykonaním iného typu údržby vždy najprv vypnite čističku vzduchu a potom odpojte adaptér zo zástrčky v stene.
- Zariadenie je určené len na použitie v domácnosti za bežných prevádzkových podmienok.
- Zariadenie nepoužívajte vo vlhkom prostredí alebo v prostredí s vysokými okolitými teplotami, ako napríklad v kúpeľni, na toalete alebo v kuchyni, či v miestnosti so značnými výkyvmi teploty.
- Zariadenie neodstraňuje oxid uhoľnatý (CO) ani radón (Rn). Zariadenie nemožno použiť ako bezpečnostné zariadenie v prípade nehôd, ku ktorým dôjde počas spaľovania alebo práce s nebezpečnými chemikáliami.

2 Čistička vzduchu

Blahoželáme vám ku kúpe a vítame vás medzi zákazníkmi spoločnosti Philips.

Ak chcete naplno využívať podporu ponúkanú spoločnosťou Philips, zaregistrujte svoj produkt na stránke www.philips.com/welcome.

Prehľad výrobku (obr. ①)

- A Ovládací panel
- B Snímač kvality vzduchu
- C Filter NanoProtect série 2 (FY0194, FY0293*)
- D Základňa
- E Výstup vzduchu
- F Tlačidlo vypínača
- G Zásuvka napájania
- H 2-kolíkový zásuvkový adaptér (KA1801A-2400750EU)

*FY0194 je pre AC0819/AC0820, FY0293 je pre AC0830.

Prehľad ovládacích prvkov (obr. ②)

- I Svetelný indikátor kvality vzduchu
- J Prepínač režimu/tlačidlo vynulovania filtra
- K Upozornenie na výmenu filtra

3 Používanie čističky vzduchu

Význam svetelného indikátora kvality vzduchu

Farba svetelného indikátora kvality vzduchu zodpovedá kvalite okolitého vzduchu.

Jas svetelného indikátora kvality vzduchu odráža aktuálne spustený režim.

Úroveň PM2.5	Farba svetelného indikátora kvality vzduchu	Úroveň kvality vzduchu
≤12	Modrá	Dobrá
13 – 35	Modro – fialová	Primeraná
36 – 55	Fialovo – červená	Nízka
>55	Červená	Veľmi zlá

Inštalácia filtra

Pred použitím odstráňte z filtra všetok obalový materiál.

Poznámka: Pred inštaláciou filtra skontrolujte, či je čistička vzduchu odpojená od elektrickej zásuvky.

- 1 Základňu otočte proti smeru hodinových ručičiek a odstráňte ju zo zariadenia (obr. ③).
- 2 Vyberte zo zariadenia filter (obr. ④).
- 3 Z filtra čističky vzduchu odstráňte všetok obalový materiál (obr. ⑤).
- 4 Vložte filter späť do zariadenia (obr. ⑥).
- 5 Opätovne pripojte základňu a upevnite ju otáčaním v smere hodinových ručičiek (obr. ⑦).

Pripojenie napájania



Poznámka: Nebezpečenstvo zásahu elektrickým prúdom! Pri odpájaní sieťového kábla striedavého prúdu vždy vytiahnite zástrčku zo zásuvky. Nikdy neťahajte za kábel (obr. ⑧).

Pripojte napájací adaptér k:

- elektrickej zásuvke na zariadení;
- a potom k zásuvke v stene.

Zapnutie a vypnutie

Poznámka: Ak chcete získať optimálny čistiaci výkon, zavrite dvere a okná.

- 1 Stlačte hlavný vypínač  na zadnej strane čističky vzduchu a prístroj sa zapne.
↳ Čistička vzduchu predvolene používa automatický režim.
- 2 Ďalším stlačením tlačidla napájania  vypnite čističku vzduchu.

Zmena nastavenia režimu

Stlačením prepínača režimu  môžete vybrať automatický režim, režim turbo alebo režim spánku (obr. 9). Jas svetelného indikátora kvality vzduchu odráža aktuálne spustený režim:

- Režim spánku – najslabší jas
- Automatický režim – stredne silná úroveň jasu
- Režim turbo – najvyššia úroveň jasu

Automatický režim

V automatickom režime vyberie zariadenie rýchlosť ventilátora podľa kvality okolitého vzduchu.

Režim Turbo

V režime turbo čistička vzduchu pracuje pri najvyšších otáčkach.

Režim spánku

V režime spánku čistička vzduchu pracuje nehučne pri nízkych otáčkach.

4 Čistenie

Poznámka: Na čistenie akejkoľvek časti zariadenia nepoužívajte abrazívne, agresívne ani horľavé čistiace prostriedky, ako je bielidlo či alkohol.

Plán čistenia

Frekvencia	Spôsob čistenia
V prípade potreby	Jemnou suchou handričkou očistite povrch zariadenia
	Vyčistite kryt výstupu vzduchu
Každé dva mesiace	Suchou vatovou tyčinkou očistite snímač kvality vzduchu
Každé štyri týždne	Vyčistite povrch filtra

Čistenie tela čističky vzduchu

Vnútornú aj vonkajšiu časť čističky vzduchu pravidelne čistite, aby sa v nich nehromadil prach.

- 1 Na čistenie vnútornej a vonkajšej časti čističky vzduchu použite jemnú, suchú handričku.
- 2 Výstup vzduchu môžete tiež vyčistiť suchou, jemnou handričkou.

Čistenie snímača kvality vzduchu

V záujme zachovania optimálnej funkčnosti zariadenia odporúčame čistiť snímač kvality vzduchu každé dva mesiace.

Poznámka:

- Ak sa čistička vzduchu používa v prašnom prostredí, je potrebné ju čistiť častejšie.
- Ak je úroveň vlhkosti v miestnosti veľmi vysoká, môže sa na snímači kvality vzduchu kondenzovať para a svetelný indikátor kvality vzduchu môže signalizovať horšiu kvalitu vzduchu aj napriek tomu, že je kvalita vzduchu v skutočnosti dobrá. V takomto prípade vyčistíte snímač kvality vzduchu alebo použijete manuálne nastavenie rýchlosti čističky vzduchu.

- 1 Vypnite čističku vzduchu a odpojte ju od elektrickej zásuvky.
- 2 Jemnou kefkou očistíte vstup a výstup snímača kvality vzduchu (obr. 10).
- 3 Otvorte kryt snímača kvality vzduchu (obr. 11).
- 4 Navlhčenou vatovou tyčinkou očistíte snímač kvality vzduchu a vstupný i výstupný otvor prachu (obr. 12).
- 5 Suchou vatovou tyčinkou osušte všetky súčasti.
- 6 Znova nasadte kryt snímača kvality vzduchu (obr. 13).



Čistenie povrchu filtra

Povrch filtra utrite navlhčenou jemnou handričkou alebo ho vyčistíte pomocou vysávača (obr. 14).

Poznámka: V prípade použitia priemyselného vysávača/vysávača s vysokým výkonom môže dôjsť k poškodeniu filtra.







5 Výmena filtra

Ako funguje zámok ochrany zdravého vzduchu

V záujme zabezpečenia optimálneho stavu filtra NanoProtect počas prevádzky zariadenia je toto zariadenie vybavené zámkom na ochranu zdravého vzduchu. Keď sa blíži koniec životnosti filtra, výstražná kontrolka na výmenu filtra () sa rozsvieti načerveno, čo indikuje potrebu výmeny filtra. Ak filter nevymeníte načas, výstraha na výmenu filtra () bude blikať. Zariadenie prestane pracovať a zablokuje sa.



Výmena filtra

Poznámka:

- Filter nemožno umývať ani opakovane použiť.
 - Pred výmenou filtra čističku vzduchu vždy vypnite a odpojte od elektrickej zásuvky.
- 1 Základňu otočte proti smeru hodinových ručičiek a odstráňte ju zo zariadenia (obr. )
 - 2 Zo zariadenia vytiahnite filter. Použitý filter zlikvidujte (obr. )
 - 3 Odstráňte z nového filtra všetok obalový materiál (obr. )
 - 4 Vložte filter do zariadenia (obr. )
 - 5 Opätovne pripojte základňu a upevnite ju otáčaním v smere hodinových ručičiek (obr. )
 - 6 Zástrčku čističky vzduchu pripojte do elektrickej zásuvky.
 - 7 Zapnite zariadenie stlačením hlavného vypínača 
 - 8 Na 3 sekundy stlačte a podržte tlačidlo  a vynulujte tak počítadlo životnosti filtra.
 - 9 Po výmene filtra si dôkladne umyte ruky.

Vynulovanie filtra

Filter môžete vymeniť ešte skôr, než sa na obrazovke zobrazí upozornenie na výmenu filtra () . Po výmene filtra musíte manuálne vynulovať počítadlo životnosti filtra.

- 1 Zapnite zariadenie stlačením hlavného vypínača 
- 2 V priebehu 10 sekúnd po zapnutí napájania stlačte a na 5 sekúnd podržte prepínač režimu , čím sa vynuluje počítadlo životnosti filtra.



6 Odkladanie

- 1 Vypnite čističku vzduchu a odpojte ju od elektrickej zásuvky.
- 2 Vyčistite čističku vzduchu, snímač kvality vzduchu a povrch filtra (pozrite si kapitolu Čistenie).
- 3 Pred uskladnením nechajte všetky súčasti dôkladne vysušiť na vzduchu.
- 4 Filter zabalte do vzduchotesného plastového vrečka.
- 5 Čističku vzduchu a filter skladujte na chladnom a suchom mieste.
- 6 Po manipulácii s filtrom si vždy dôkladne umyte ruky.

7 Riešenie problémov

Táto kapitola uvádza najbežnejšie problémy, s ktorými by ste sa pri používaní spotrebiča mohli stretnúť. Ak na základe nižšie uvedených pokynov nedokážete problém vyriešiť, obráťte sa na Stredisko služieb zákazníkom vo vašej krajine.

Problém	Možné riešenie
Zariadenie nepracuje, aj keď je zapojené do zásuvky.	<ul style="list-style-type: none"> • Výstraha na výmenu filtra svieti, no príslušný filter ste nevymenili. Následkom toho je zariadenie teraz zablokované. V takomto prípade vymeňte filter a vynulujte počítadlo životnosti filtra.
Prúd vzduchu vychádzajúci z výstupu vzduchu je podstatne slabší než predtým.	<ul style="list-style-type: none"> • Povrch filtra je znečistený. Vyčistite povrch filtra (pozrite si kapitolu Čistenie).
Kvalita vzduchu sa nezlepšuje aj napriek tomu, že je zariadenie zapnuté dlhšiu dobu.	<ul style="list-style-type: none"> • Skontrolujte, či je z filtra odstránený obalový materiál. • Uistite sa, že je filter vložený správne. • Snímač kvality vzduchu je znečistený alebo mokrý. Vyčistite snímač kvality vzduchu (pozrite si kapitolu Čistenie). • Miestnosť je veľká alebo je kvalita vonkajšieho vzduchu zlá. Optimálny výkon čistenia zaistíte zatvorením dverí a okien počas prevádzky čističky vzduchu. • V miestnosti sú interné zdroje znečistenia. Napríklad dym z cigariet, varenia, vonnej tyčinky. • Životnosť filtra sa blíži ku koncu. Vymeňte filter za nový.

Problém	Možné riešenie
Zo zariadenia sa šíri zvláštny zápach.	<ul style="list-style-type: none"> • Pri prvých použitíach môže zo zariadenia vychádzať zápach plastu. Je to normálne. Ak však zo zariadenia vychádza zápach ako po spálení aj po odstránení filtra, kontaktujte predajcu výrobkov značky Philips alebo autorizované servisné stredisko Philips. Filter môže z dôvodu absorpcie interiérových plynov po určitej dobe používania vytvárať zápach. Odporúča sa, aby ste filter znova aktivovali uložením na priame slnečné svetlo. Potom ho bude môcť znova použiť. Ak zápach naďalej existuje, filter vymeňte.
Zariadenie je príliš hlučné.	<ul style="list-style-type: none"> • Skontrolujte, či je z filtra odstránený baliaci materiál. • Ak je kvalita vzduchu nízka, bude zariadenie pracovať pri vysokom výkone, čo spôsobuje väčší hluk. Pri používaní zariadenia v spálni v noci zvolte Režim spánku. • Ak sa do výstupu vzduchu dostane cudzí predmet, môže to byť tiež príčina nezvyčajne hlasných zvukov. Okamžite vypnite zariadenie a otočte ho hore nohami tak, aby z neho cudzie predmety mohli vypadnúť.
Zariadenie stále signalizuje potrebu výmeny filtra aj napriek tomu, že filtre sú už vymenené.	<ul style="list-style-type: none"> • Zrejme ste nevynulovali počítadlo životnosti filtra. Zapnite zariadenie. Potom stlačte a na 3 sekundy podržte prepínač režimu (), kým  nezmizne.
Zariadenie zostáva vypnuté, ale svetelný indikátor kvality vzduchu bliká po dobu jednej minúty.	<ul style="list-style-type: none"> • Zariadenie má poruchu. Obráťte sa na Stredisko starostlivosti o zákazníkov vo svojej krajine.

8 Záruka a servis

Ak potrebujete ďalšie informácie alebo máte problém, navštívte webovú lokalitu spoločnosti Philips na adrese www.philips.com alebo sa obráťte na Stredisko starostlivosti o zákazníkov spoločnosti Philips vo svojej krajine (telefónne číslo strediska nájdete v medzinárodnom záručnom liste). Ak sa vo vašej krajine toto stredisko nenachádza, obráťte sa na miestneho predajcu výrobkov Philips.

Objednanie dielov alebo príslušenstva

Ak potrebujete vymeniť diel alebo si chcete zakúpiť ďalší diel, navštívte predajcu značky Philips alebo stránku www.philips.com/support.

Ak by ste mali s obstaraním dielov k prístroju akékoľvek problémy, obráťte sa na Stredisko starostlivosti o zákazníkov spoločnosti Philips vo svojej krajine (príslušné telefónne číslo nájdete v medzinárodnom záručnom liste).

9 Poznámky

Elektromagnetické polia (EMF)

Tento spotrebič značky Philips vyhovuje všetkým príslušným normám a smerniciam týkajúcim sa vystavenia elektromagnetickým poliam.

Recyklácia

Tento symbol znamená, že tento výrobok sa nesmie likvidovať s bežným komunálnym odpadom (smernica 2012/19/EÚ).



Postupujte podľa predpisov platných vo vašej krajine pre separovaný zber elektrických a elektronických výrobkov. Správna likvidácia pomáha zabrániť negatívnym dopadom na životné prostredie a ľudské zdravie.

Përmbajtja

1	E rëndësishme	115
	Siguria	115
2	Pastruesi i ajrit	117
	Përmbledhja e produktit (fig. ①)	117
	Përmbledhja e komandave (fig. ②)	117
3	Përdorimi i pastruesit të ajrit	118
	Kuptimi i dritës së cilësisë së ajrit	118
	Instalimi i filtrit	118
	Lidhja e energjisë elektrike	118
	Ndezja dhe fikja	119
	Ndryshimi i vendosjes së modalitetit	119
4	Pastrimi	119
	Grafiku i pastrimit	119
	Pastrimi i trupit të pastruesit të ajrit	120
	Pastrimi i sensorit të cilësisë së ajrit	120
	Pastrimi i sipërfaqes së filtrit	120
5	Ndërrimi i filtrit	121
	Kuptimi i bllokimit për mbrojtjen e ajrit të shëndetshëm	121
	Ndërrimi i filtrit	121
	Resetimi i kohës së filtrit	121
6	Ruajtja	122
7	Zgjidhja e problemeve	122
8	Garancia dhe servisi	124
	Porositja e pjesëve ose aksesoreve	124
9	Njoftime	124
	Fushat elektromagnetike (EMF)	124
	Riciklimi	124

1 E rëndësishme

Siguria

Lexoni me kujdes këtë manual përdorimi përpara se ta vini në punë pajisjen dhe ruajeni për referencë në të ardhmen.

Rrezik

- Mos e pastroni pajisjen me ujë, me ndonjë lëng apo detergjent tjetër (që merr flakë), në mënyrë që të shmangni goditjen elektrike dhe/ose ndonjë rrezik për zjarr.
- Mos spërkatni përreth pajisjes materiale që marrin flakë, të tilla si insekticidet apo parfumet.

Paralajmërim

- Përpara se ta lidhni pajisjen kontrolloni nëse tensioni i treguar në pajisje përkon me tensionin e rrjetit elektrik lokal.
- Nëse kordoni elektrik është i dëmtuar, ai duhet ndërruar nga "Philips", nga një pikë shërbimi e autorizuar nga "Philips" ose nga persona me kualifikim të ngjashëm, në mënyrë që të shmangni rreziqet
- Mos e përdorni pajisjen nëse përshtatësi, kordoni elektrik ose vetë pajisja është e dëmtuar.
- Përdorni vetëm përshtatësin spinë të miratuar me 2 kunjë (KA1801A-2400750EU) të ofruar me pajisjen.
- Kjo pajisje mund të përdoret nga fëmijë të moshës 8 vjeç e lart dhe nga persona me aftësi të kufizuara fizike, ndijuese ose mendore, apo që kanë mungesë përvoja dhe njohurish vetëm nëse ata mbikëqyren ose udhëzohen për përdorimin e sigurt të pajisjeve dhe nëse kuptojnë rreziqet e përfshira.
- Fëmijët nuk duhet të luajnë me pajisjen.
- Mos bllokoni vrimën e hyrjes dhe të daljes së ajrit.
- Mos vendosni asnjë objekt sipër vrimës së daljes së ajrit apo përballë saj.
- Sigurohuni që objektet e huaja të mos bien brenda në pajisje nëpërmjet vrimave të daljes së ajrit.

Kujdes

- Kjo pajisje nuk zëvendëson ajrimin e duhur, pastrimin e rregullt me fshesë me vakuum apo përdorimin e një aspiratori gatimi apo ventilatori gjatë gatimit.
- Gjithmonë vendoseni dhe përdoreni pajisjen mbi një sipërfaqe të thatë, të qëndrueshme, të niveluar dhe horizontale.
- Lini të paktën 20 cm hapësirë të lirë përreth pajisjes dhe të paktën 30 cm hapësirë të lirë mbi pajisje.
- Mos u ulni ose mos u mbështetni mbi pajisje. Mos vendosni asgjë mbi pajisje.
- Mos e vendosni pajisjen direkt poshtë një kondicioneri për të parandaluar kondensimin e tubave brenda në pajisje.
- Përdorni vetëm filtra origjinalë "Philips" të projektuar posaçërisht për këtë pajisje. Mos përdorni asnjë filtër tjetër.
- Djegia e filtrit mund të shkaktojë rrezik të paevitueshëm për njerëzit dhe/ose mund të rrezikojë jetën e tyre. Mos e përdorni filtrin si lëndë djegëse ose për ndonjë qëllim të ngjashëm.
- Shmangni përplasjet me pajisjen (në veçanti vrimën e hyrjes dhe të daljes së ajrit) me objekte të forta.
- Mos fusni kurrë gishtat apo objekte në vrimën e hyrjes dhe të daljes së ajrit, për të parandaluar lëndimin fizik ose problemet në funksionimin e pajisjes.
- Mos e përdorni pajisjen kur keni përdorur largues insektesh në formë tymi ose mos e përdorni në vende me mbetje vaji, tym djegieje ose me avuj kimikë.
- Mos e përdorni pajisjen pranë pajisjeve me gaz, pajisjeve ngrohëse ose oxhakëve të zjarrit.
- Gjithmonë, si fillim fikni pastruesin e ajrit dhe më pas hiqni përshtatësin nga priza elektrike kur dëshironi të zhvendosni pajisjen, ta pastroni atë, të ndërroni filtrat apo kur dëshironi të kryeni mirëmbajtje tjetër.
- Kjo pajisje është parashikuar vetëm për përdorim familjar në kushte pune normale.
- Mos e përdorni pajisjen në ambiente të lagështa ose në ambiente me temperatura të larta, si për shembull në banjë, tualet ose kuzhinë apo në një dhomë me ndryshime të mëdha temperature.

- Pajisja nuk largon monoksidin e karbonit (CO) ose radonin (Rn). Ajo nuk mund të përdoret si pajisje sigurie në rastin e aksidenteve me proceset e djegies dhe me kimikatet e rrezikshme.

2 Pastruesi i ajrit

Urime për blerjen dhe mirë se vini te Philips!

Për të përfutur plotësisht nga mbështetja që ofron "Philips", regjistroni produktin në faqen www.philips.com/welcome.

Përmbledhja e produktit (fig. ①)

- A Paneli i kontrollit
- B Sensori i cilësisë së ajrit
- C Filtri "NanoProtect" i serisë 2 (FY0194, FY0293*)
- D Bazamenti
- E Vrima e daljes së ajrit
- F Butoni i ndezjes/fikjes
- G Priza elektrike
- H Përshtatësi i spinës me 2 kunjë (KA1801A-2400750EU)

*FY0194 është për AC0819/AC0820, FY0293 është për AC0830.

Përmbledhja e komandave (fig. ②)

- I Drita e cilësisë së ajrit
- J Butoni i ndërrimit të modalitetit/rivendosjes së filtrit
- K Sinjali për ndërrimin e filtrit

3 Përdorimi i pastruesit të ajrit

Kuptimi i dritës së cilësisë së ajrit

Ngjyra e dritës së cilësisë së ajrit përkon me cilësinë e ajrit të ambientit.

Ndriçimi i dritës së cilësisë së ajrit tregon modalitetin aktual të punës.

Niveli i PM2.5	Ngjyra e dritës së cilësisë së ajrit	Niveli i cilësisë së ajrit
≤12	Blu	I mirë
13-35	Blu-e purpurt	I pranueshëm
36-55	E purpurt-e kuqe	I keq
>55	E kuqe	Shumë i keq

Instalimi i filtrit

Hiqni të gjithë materialin e paketimit të filtrit përpara përdorimit të tij.

Shënim: Sigurohuni që pastruesi i ajrit është i hequr nga priza elektrike përpara instalimit të filtrit.

- 1 Rrotulloni bazamentin në drejtimin kundër akrepave të orës për ta hequr atë nga pajisja (fig. ③).
- 2 Tërhiqni filtrin nga pajisja (fig. ④).
- 3 Hiqni të gjithë materialin e paketimit të filtrit të pastrimit të ajrit (fig. ⑤).
- 4 Vendosni sërish filtrin në pajisje (fig. ⑥).
- 5 Montoni përsëri bazamentin dhe rrotullojeni atë në drejtim të akrepave të orës për ta shtrënguar (fig. ⑦).

Lidhja e energjisë elektrike



Shënim: Rrezik për goditje elektrike! Kur hiqni kordonin elektrik, gjithmonë hiqeni duke tërhequr spinën nga priza. Mos e tërhiqni asnjëherë nga kordoni (fig. ⑧).

Lidhni përshtatësin elektrik:

- Në fillim, në folenë elektrike në pajisje.
- Më pas, në prizën elektrike në mur.

Ndezja dhe fikja

Shënim: Për një performancë optimale në pastrim, mbyllni dyert dhe dritaret.

- 1 Shtypni butonin e energjisë  në pjesën e pasme të pastruesit të ajrit për ta ndezur atë.
↳ Vendosja e paracaktuar e punës së pastruesit të ajrit është modaliteti automatik.
- 2 Shtypni përsëri butonin e energjisë  për ta fikur pastruesin e ajrit.

Ndryshimi i vendosjes së modalitetit

Ju mund të zgjidhni midis modalitetit "Auto" (Automatik), "Turbo" (Turbo) ose modalitetit "Sleep" (Gjumë) duke shtypur butonin e ndërrimit të modalitetit  (fig. 9). Ndryçimi i dritës së cilësisë së ajrit tregon modalitetin aktual të punës:

- Modaliteti "Sleep"-ndryçimi më i ulët
- Modaliteti "Auto"-ndryçim i nivelit mesatar
- Modaliteti "Turbo"-ndryçim i nivelit më të lartë

Modaliteti "Auto"

Në modalitetin "Auto" pajisja e zgjedh shpejtësinë e ventilatorit në përputhje me cilësinë e ajrit të ambientit.

Modaliteti "Turbo"

Në modalitetin "Turbo" pastruesi i ajrit punon me shpejtësinë më të lartë.

Modaliteti "Sleep"

Në modalitetin "Sleep" pastruesi i ajrit punon pa zhurmë në shpejtësi të ulët.

4 Pastrimi

Shënim: Mos përdorni kurrë agjentë pastrues gjërryes, agresivë ose që marrin flakë, si për shembull klori ose alkooli, për të pastruar pjesët e pajisjes.

Grafiku i pastrimit

Shpeshtësia	Mënyra e pastrimit
Kur nevojitet	Fshini sipërfaqen e pajisjes me një leckë të butë e të thatë
	Pastroni kapakun e vrimës së daljes së ajrit
Çdo dy muaj	Pastroni sensorin e cilësisë së ajrit me një tampon pambuku të thatë
Çdo katër javë	Pastroni sipërfaqen e filtrit

Pastrimi i trupit të pastruesit të ajrit

Pastroni rregullisht pjesën e brendshme dhe të jashtme të pastruesit të ajrit për të parandaluar grumbullimin e pluhurit.

- 1 Përdorni një leckë të butë e të thatë për pjesën brenda dhe jashtë të pastruesit të ajrit.
- 2 Vrima e daljes së ajrit mund të pastrohet gjithashtu me një leckë të butë e të thatë.

Pastrimi i sensorit të cilësisë së ajrit

Pastroni sensorin e cilësisë së ajrit çdo dy muaj që pajisja të funksionojë në mënyrë optimale.

Shënim:

- Nëse pastruesi i ajrit përdoret në ambient me pluhur, mund të nevojitet që ai të pastrohet më shpesh.
- Nëse niveli i lagështisë në dhomë është shumë i lartë, te sensorin e cilësisë së ajrit mund të ndodhë kondensim dhe drita treguese e cilësisë së ajrit mund të tregojë një cilësi ajri më të keqe, edhe kur cilësia e ajrit është në fakt e mirë. Nëse ndodh kështu, pastroni sensorin e cilësisë së ajrit ose përdoreni pastruesin e ajrit duke e vendosur manualisht shpejtësinë e ventilatorit.

- 1 Fikni pastruesin e ajrit dhe shkëputeni atë nga priza elektrike.
- 2 Pastroni hyrjen dhe daljen e sensorit të cilësisë së ajrit me një furçë të butë (fig. 10).
- 3 Hapni kapakun e sensorit të cilësisë së ajrit (fig. 11).
- 4 Pastroni sensorin e cilësisë së ajrit, hyrjen dhe daljen e pluhurit me një tampon pambuku të lagësht (fig. 12).
- 5 Thani mirë të gjitha pjesët me një tampon pambuku të thatë.
- 6 Montoni përsëri kapakun e sensorit të cilësisë së ajrit (fig. 13).



Pastrimi i sipërfaqes së filtrit

Fshini sipërfaqen e filtrit me një leckë të butë të lagësht ose pastroni sipërfaqen e filtrit me një fshesë me vakuum (fig. 14).

Shënim: Filtri mund të dëmtohet nëse përdorni një fshesë me vakuum me fuqi të madhe/ industriale.







5 Ndërrimi i filtrit

Kuptimi i bllokimit për mbrojtjen e ajrit të shëndetshëm

Kjo pajisje përfshin një funksion bllokimi për mbrojtjen e ajrit të shëndetshëm, për të garantuar që filtri "NanoProtect" është në gjendje optimale ndërkohë që pajisja është duke punuar. Kur koha e filtrit është pothuajse afër fundit, drita sinjalizuese për ndërrimin e filtrit () ndizet në ngjyrë të kuqe, gjë e cila tregon se filtri duhet ndërruar. Nëse nuk e ndërroni filtrin në kohë, drita sinjalizuese për ndërrimin e filtrit () fillon të pulsojë. Pajisja ndalon së funksionuari dhe bllokohet.



Ndërrimi i filtrit

Shënim:

- Filtri nuk mund të lahet ose të përdoret përsëri.
 - Gjithmonë fiken pastruesin e ajrit dhe hiqeni atë nga priza elektrike përpara ndërrimit të filtrit.
- 1 Rrotulloni bazamentin në drejtimin kundër akrepave të orës për ta hequr atë nga pajisja (fig. ).
 - 2 Tërhiqni filtrin nga pajisja. Hidhni filtrin e përdorur (fig. ).
 - 3 Hiqni të gjithë materialin e paketimit të filtrit të ri (fig. ).
 - 4 Vendosni filtrin në pajisje (fig. ).
 - 5 Montoni përsëri bazamentin dhe rrotullojeni atë në drejtim të akrepave të orës për ta shtrënguar (fig. ).
 - 6 Futni spinën e pastruesit të ajrit në prizën elektrike.
 - 7 Shtypni butonin e energjisë  për të ndezur pajisjen.
 - 8 Shtypni dhe mbani shtypur  për 3 sekonda për të resetuar numëruesin e jetëgjatësisë së filtrit.
 - 9 Lani duart mirë pas ndërrimit të filtrit.

Resetimi i kohës së filtrit

Ju mund ta ndërroni filtrin edhe më përpara se drita sinjalizuese për ndërrimin e filtrit () të shfaqet në ekran. Pas ndërrimit të filtrit ju duhet ta resetoni manualisht numëruesin e jetëgjatësisë së filtrit.

- 1 Shtypni butonin e energjisë  për të ndezur pajisjen.
- 2 Brenda 10 sekondash pas ndezjes, prekni dhe mbani prekur butonin e ndërrimit të modalitetit  për 5 sekonda për të resetuar numëruesin e jetëgjatësisë së filtrit.



6 Ruajtja

- 1 Fikni pastruesin e ajrit dhe shkëputeni atë nga prizja elektrike.
- 2 Pastroni pastruesin e ajrit, sensorin e cilësisë së ajrit dhe sipërfaqen e filtrit (shihni kapitullin "Pastrimi").
- 3 Lërimi të gjitha pjesët të thahen plotësisht në ajër përpara se ta vendosni në ruajtje.
- 4 Mbështillni filtrin me qese plastike hermetike ndaj ajrit.
- 5 Vendoseni pastruesin e ajrit dhe filtrin e tij në ruajtje në një vend të freskët dhe të thatë.
- 6 Lani gjithmonë mirë duart pas veprimeve me një filtër.

7 Zgjidhja e problemeve

Ky kapitull përmbledh problemet më të shpeshta që mund të hasni me pajisjen. Nëse nuk keni mundësi ta zgjidhni problemin me informacionin e mëposhtëm, kontaktoni me qendrën e kujdesit për klientin në vendin tuaj.

Problemi	Zgjidhja e mundshme
Pajisja nuk punon edhe pse është e vendosur në prizë.	<ul style="list-style-type: none">• Drita sinjalizuese për ndërrimin e filtrit ka qenë e ndezur, por ju nuk e keni ndërruar filtrin përkatës. Si rezultat, pajisja tani është e bllokuar. Në këtë rast, ndërroni filtrin dhe resetoni numëruesin e jetëgjatësisë së filtrit.
Rryma e ajrit që del jashtë nga vrima e daljes së ajrit është dukshëm më e dobët sesa më parë.	<ul style="list-style-type: none">• Sipërfaqja e filtrit është bërë pis. Pastroni sipërfaqen e filtrit (shihni kapitullin "Pastrimi").
Cilësia e ajrit nuk përmirësohet, edhe pse pajisja ka qenë në punë për një kohë të gjatë.	<ul style="list-style-type: none">• Kontrolloni nëse keni hequr nga filtri materialin e paketimit.• Sigurohuni që filtri është montuar saktë.• Sensori i cilësisë së ajrit është pis ose është lagur. Pastroni sensorin e cilësisë së ajrit (shihni kapitullin "Pastrimi").• Dhoma është e madhe ose cilësia e ajrit jashtë është e keqe. Për një performancë optimale në pastrim, mbyllni dyert dhe dritaret gjatë kohës që përdorni pastruesin e ajrit.• Në ajrin brenda ka burime ndotëse. Për shembull, tym duhani, tym gatimi, tym djegieje.• Filtri po arrin fundin e jetëgjatësisë së përdorimit. Ndërroni filtrin me një filtër të ri.

Problemi	Zgjidhja e mundshme
Pajisja lëshon një aromë të çuditshme.	<ul style="list-style-type: none"> Herët e para që përdorni pajisjen, ajo mund të lëshojë një aromë plastike. Kjo është normale. Megjithatë, nëse pajisja lëshon një aromë djegieje edhe nëse hiqni filtrin, atëherë kontaktoni me shitësin e "Philips" ose me një qendër shërbimi të autorizuar nga "Philips". Filtri mund të lëshojë aromë pasi është përdorur për një farë kohe, për shkak të thithjes së gazeve të ajrit të brendshëm. Rekomandohet që ta riaktivizoni filtrin duke e vendosur atë në dritën direkte të diellit për të vazhduar përdorimin e tij. Nëse aroma vazhdon akoma, ndërroni filtrin.
Pajisja bën shumë zhurmë.	<ul style="list-style-type: none"> Kontrolloni nëse është hequr paketimi i filtrit. Pajisja punon në shpejtësi të lartë kur cilësia e ajrit është e keqe, gjë e cila shkakton zhurma më të mëdha. Kur përdorni pajisjen në një dhomë gjumi gjatë natës, zgjidhni shpejtësinë "Sleep" (Gjumë). Nëse bie diçka brenda në vrimën e daljes së ajrit, ajo mund të shkaktojë nivele të larta zhurme. Fikni menjëherë pajisjen, kthejeni atë përmbys për ta nxjerrë objektin jashtë pajisjes.
Pajisja tregon ende se duhet të ndërroj filtrin, ndërkohë që e kam ndërruar atë.	<ul style="list-style-type: none"> Ndoshta nuk keni resetuar numëruesin e jetëgjatësisë së filtrit. Ndizni pajisjen. Më pas shtypni dhe mbani shtypur butonin e ndërrimit të modalitetit () për 3 sekonda derisa  të zhduket.
Pajisja fiket, por drita e cilësisë së ajrit pulson për një minutë.	<ul style="list-style-type: none"> Pajisja ka probleme në funksionim. Kontaktoni me qendrën e kujdesit për klientin në vendin tuaj.

Shfaq IP

8 Garancia dhe servisi

Nëse ju nevojiten informacione apo keni ndonjë problem, vizitoni faqen e internet të "Philips" në adresën www.philips.com ose kontaktoni me Qendrën e Kujdesit për Klientin të "Philips" në vendin tuaj (numrin e telefonit mund ta gjeni në fletëpalosjen e posaçme të garancisë botërore). Nëse nuk keni qendër shërbimi klientit në shtetin tuaj, paraqituni pranë shitësit vendas të "Philips".

Porositja e pjesëve ose aksesorëve

Nëse ju duhet të ndërroni një pjesë ose nëse dëshironi të blini një pjesë shtesë, shkoni te shitësi i "Philips" ose vizitoni faqen e internetit www.philips.com/support.

Nëse keni probleme me blerjen e pjesëve kontaktoni me Qendrën e Kujdesit për Klientin të "Philips" në vendin tuaj (numrin e telefonit mund ta gjeni në fletëpalosjen e posaçme të garancisë botërore).

9 Njoftime

Fushat elektromagnetike (EMF)

Pajisja Philips është në përputhje me të gjitha standardet dhe rregulloret në fuqi për ekspozimin ndaj fushave elektromagnetike.

Riciklimi

Ky simbol do të thotë që produkti nuk duhet të hidhet me mbeturinat normale të shtëpisë (2012/19/BE).



Ndiqni rregullat shtetërore për hedhjen e veçuar të produkteve elektrike dhe elektronike. Hedhja e duhur ndihmon në parandalimin e pasojave negative ndaj mjedisit dhe shëndetit të njeriut.

Зміст

1	Важливо	126
	Безпека	126
2	Очищувач повітря	128
	Огляд виробу (мал. ①)	128
	Огляд елементів керування (мал. ②)	128
3	Використання очищувача повітря	129
	Значення кольорів індикатора якості повітря	129
	Встановлення фільтра	129
	Під'єднання до джерела живлення	129
	Увімкнення та вимкнення	130
	Змінення налаштування режиму	130
4	Чищення	130
	Графік чищення	130
	Чищення корпусу очищувача повітря	131
	Чищення датчика якості повітря	131
	Чищення поверхні фільтра	131
5	Заміна фільтра	132
	Пояснення щодо функції блокування для здорового повітря	132
	Заміна фільтра	132
	Скидання даних про фільтр	132
6	Зберігання	133
7	Усунення несправностей	133
8	Гарантія та обслуговування	135
	Замовлення частин та аксесуарів	135
9	Повідомлення	135
	Електромагнітні поля (ЕМП)	135
	Утилізація	135

1 Важливо

Безпека

Перед тим як використовувати пристрій, уважно прочитайте цей посібник користувача та зберігайте його для майбутньої довідки.

Небезпечно

- Щоб запобігти ураженню електричним струмом та/чи виникненню пожежі, не мийте пристрій водою чи іншою рідиною або (займистим) миючим засобом.
- Не розпилюйте навколо пристрою жодних займистих матеріалів, наприклад засобів від комах чи пахучих речовин.

Попередження

- Перед тим як під'єднувати пристрій до електромережі, перевірте, чи збігається напруга, вказана на пристрої, з напругою у мережі.
- Якщо шнур живлення пошкоджено, для уникнення небезпеки його необхідно замінити у компанії Philips, звернувшись до сервісного центру, уповноваженого Philips, або фахівців із належною кваліфікацією.
- Не використовуйте пристрій, якщо адаптер, шнур живлення чи сам пристрій пошкоджено.
- Використовуйте лише схвалений адаптер із 2-контактним штекером (KA1801A-2400750EU), що входить у комплект пристрою.
- Цим пристроєм можуть користуватися діти віком від 8 років або більше чи особи із послабленими фізичними відчуттями або розумовими здібностями, чи без належного досвіду та знань, за умови, що користування відбувається під наглядом, їм було проведено інструктаж щодо безпечного користування пристроєм та їм було повідомлено про можливі ризики.
- Не дозволяйте дітям бавитися пристроєм.
- Не блокуйте вхідний та вихідний отвори для повітря.
- Не ставте жодних предметів на вихідний або перед вхідним отвором повітря.
- Стежте, щоб в отвір для виходу повітря всередину пристрою не потрапили сторонні предмети.

Увага!

- Цей пристрій не замінює належну вентиляцію, звичайне вакуумне прибирання чи витяжку або вентилятор під час приготування їжі.
- Ставте і використовуйте пристрій на сухій, стійкій, рівній і горизонтальній поверхні.
- Залишайте щонайменше 20 см вільного місця навколо пристрою, а також щонайменше 30 см вільного місця над ним.
- Не сідайте і не ставайте на пристрій. Не ставте нічого зверху на пристрій.
- Не ставте пристрій безпосередньо під кондиціонером для запобігання скапуванню конденсату на нього.
- Використовуйте лише оригінальні фільтри Philips, призначені для цього пристрою. Не використовуйте інших фільтрів.
- Займання фільтра може призвести до серйозних травмувань та/або летальних наслідків. Не використовуйте фільтр як паливо чи для подібних цілей.
- Оберегайте пристрій (зокрема, вхідні та вихідні отвори для повітря) від ударів важкими предметами.
- Для запобігання травмуванню чи збою у роботі пристрою не вставляйте пальці чи інші предмети у вихідний чи вхідний отвори для повітря.
- Не використовуйте цей пристрій у приміщенні після застосування димових засобів від комарів, а також у місцях із залишками мастила, запахами від кадіння чи хімічними випарами.
- Не використовуйте пристрій біля газових пристроїв, обігрівачів чи камінів.
- Завжди спочатку вимикайте очищувач, а потім виймайте адаптер із розетки, якщо потрібно перемістити, почистити пристрій, замінити фільтри або виконати інше обслуговування.
- Пристрій призначено виключно для побутового використання за нормальних умов експлуатації.
- Не використовуйте пристрій у вологих середовищах чи в середовищах із високою вологістю або високою температурою повітря, наприклад у ванній кімнаті, убиральні чи кухні, а також у приміщенні з суттєвими перепадами температури.

- Пристрій не усуває чадний газ (CO) та радон (Rn). Його неможливо використовувати як захисний пристрій у разі горіння і викиду небезпечних хімічних речовин.

2 Очищувач повітря

Вітаємо вас із покупкою та ласкаво просимо до клубу Philips!

Щоб у повній мірі користуватися підтримкою, яку пропонує Philips, зареєструйте свій виріб на веб-сайті www.philips.com/welcome.

Огляд виробу (мал. ①)

- A Панель керування
- B Датчик якості повітря
- C Фільтр NanoProtect серії 2 (FY0194, FY0293*)
- D Платформа
- E Вихідний отвір
- F Кнопка увімкнення/вимкнення
- G Роз'єм для кабелю живлення
- H Адаптер із 2-контактним штекером (KA1801A-2400750EU)

*FY0194 – для AC0819/AC0820, FY0293 – для AC0830.

Огляд елементів керування (мал. ②)

- I Індикатор якості повітря
- J Кнопка перемикання режимів/скидання фільтра
- K Сповіщення про заміну фільтра

3 Використання очищувача повітря

Значення кольорів індикатора якості повітря

Колір індикатора якості повітря показує якість навколишнього повітря.

Яскравість індикатора якості повітря показує поточний режим.

Рівень PM2.5	Колір індикатора якості повітря	Рівень якості повітря
≤12	Блакитний	Хороший
13–35	Блакитний–пурпуровий	Задовільний
36–55	Пурпуровий–червоний	Поганий
>55	Червоний	Дуже поганий

Встановлення фільтра

Перед використанням зніміть все упакування з фільтра.

Примітка. Перед встановленням фільтра переконайтеся, що очищувач повітря від'єднано від електромережі.

- 1 Поверніть платформу проти годинникової стрілки, щоб зняти її з пристрою (мал. ③).
- 2 Вийміть фільтр із пристрою (мал. ④).
- 3 Зніміть із фільтра очищення усі пакувальні матеріали (мал. ⑤).
- 4 Вставте фільтр назад у пристрій (мал. ⑥).
- 5 Встановіть платформу на місце та зафіксуйте її, повертаючи за годинниковою стрілкою (мал. ⑦).

Під'єднання до джерела живлення



Примітка. Небезпека ураження електричним струмом! Від'єднуючи кабель змінного струму, завжди тягніть за штекер. Ніколи не тягніть за кабель (мал. ⑧).

Під'єднайте адаптер джерела живлення:

- спочатку до роз'єму для живлення на пристрої;
- потім до розетки.

Увімкнення та вимкнення

Примітка. Для оптимальної ефективності очищення закрийте двері та вікна.

- 1 Натисніть кнопку живлення  на задній панелі очищувача повітря, щоб увімкнути його.
↳ Очищувач повітря за замовчуванням працює в автоматичному режимі.
- 2 Щоб вимкнути пристрій, знову натисніть кнопку живлення .

Змінення налаштування режиму

Можна вибрати автоматичний режим, режим Turbo чи режим сну, натискаючи кнопку перемикач режимів  (мал. 9). Яскравість індикатора якості повітря показує поточний режим:

- Режим сну – найнижча яскравість
- Автоматичний режим – середній рівень яскравості
- Режим Turbo – найвищий рівень яскравості

Автоматичний режим

В автоматичному режимі пристрій вибирає швидкість вентилятора відповідно до якості повітря.

Режим Turbo

У турборежимі очищувач повітря працює з найвищою швидкістю.

Режим сну

У режимі сну очищувач повітря працює тихо із дуже низькою швидкістю.

4 Чищення

Примітка. Не чистіть жодну частину пристрою абразивними, їдкими чи займистими засобами для чищення, наприклад відбілювачем чи спиртом.

Графік чищення

Частота	Спосіб чищення
За необхідності	Витирайте поверхню пристрою м'якою сухою ганчіркою
	Чищення кришки виходу повітря
Кожні два місяці	Чистіть датчик якості повітря сухим ватним тампоном
Кожні чотири тижні	Чистіть поверхню фільтра

Чищення корпусу очищувача повітря

Регулярно чистьте очищувач повітря зовні та всередині для запобігання накопиченню пилу.

- 1 Для чищення внутрішньої і зовнішньої частин корпусу очищувача повітря використовуйте м'яку суху ганчірку.
- 2 Отвір для виходу повітря також можна протирати м'якою сухою ганчіркою.

Чищення датчика якості повітря

Для оптимальної роботи пристрою чистіть датчик якості повітря кожні два місяці.

Примітка.

- Якщо очищувач повітря використовується у запиленому середовищі, його потрібно буде частіше чистити.
- Якщо рівень вологості у кімнаті дуже високий, на датчику якості повітря може утворитися конденсат, тому може відобразитися набагато нижчий рівень якості повітря, ніж це є насправді. Якщо таке станеться, почистіть датчик якості повітря або використовуйте очищувач повітря із ручним налаштуванням швидкості.

- 1 Вимкніть очищувач повітря і від'єднайте його від електромережі.
- 2 Почистіть вхідний і вихідний отвори датчика якості повітря м'якою щіткою (мал. 10).
- 3 Відкрийте кришку датчика якості повітря (мал. 11).
- 4 Вологим ватним тампоном почистьте датчик якості повітря та вхідний і вихідний отвори для пилу (мал. 12).
- 5 Ретельно витріть усі частини сухим ватним тампоном.
- 6 Встановіть на місце кришку датчика якості повітря (мал. 13).

Чищення поверхні фільтра

Протріть поверхню фільтра м'якою вологою ганчіркою або почистіть пилососом (мал. 14).

Примітка. Якщо використовувати високопотужний/промисловий пилосос, це може пошкодити фільтр..

5 Заміна фільтра

Пояснення щодо функції блокування для здорового повітря

Цей пристрій має функцію блокування для здорового повітря, яка забезпечує оптимальний стан фільтра NanoProtect, коли пристрій працює. Коли ресурс фільтра майже вичерпається, попередження про заміну фільтра (🗑️) засвітиться червоним світлом, повідомляючи про необхідність заміни. Якщо не замінити фільтр вчасно, попередження про заміну фільтра (🗑️) почне блимати. Пристрій перестане працювати і заблокується.

Заміна фільтра

Примітка.

- Фільтр не можна мити водою або повторно використовувати.
- Завжди вимикайте очищувач повітря і від'єднайте його від електромережі, перш ніж замінити фільтр.

- 1 Поверніть платформу проти годинникової стрілки, щоб зняти її з пристрою (мал. ③).
- 2 Вийміть фільтр із пристрою. Утилізуйте використаний фільтр (мал. ④).
- 3 Зніміть увесь пакувальний матеріал із нового фільтра (мал. ⑤).
- 4 Встановіть фільтр у пристрій (мал. ⑥).
- 5 Встановіть платформу на місце та зафіксуйте її, повертаючи за годинниковою стрілкою (мал. ⑦).
- 6 Вставте штепсель очищувача повітря в розетку.
- 7 Натисніть кнопку живлення ⏻, щоб увімкнути пристрій.
- 8 Натисніть та утримуйте кнопку 🗑️ протягом 3 секунд, щоб скинути дані лічильника терміну експлуатації фільтра.
- 9 Після заміни фільтра добре помийте руки.

Скидання даних про фільтр

Фільтр можна замінити навіть до появи сповіщення про заміну фільтра (🗑️) на екрані. Після заміни фільтра потрібно вручну скинути дані лічильника терміну експлуатації фільтра.

- 1 Натисніть кнопку живлення ⏻, щоб увімкнути пристрій.
- 2 Протягом 10 секунд після увімкнення натисніть та утримуйте кнопку перемикання режиму 🗑️ на 5 секунд, щоб скинути дані лічильника терміну експлуатації фільтра.



6 Зберігання

- 1 Вимкніть очищувач повітря і від'єднайте його від електромережі.
- 2 Почистіть очищувач повітря, датчик якості повітря і поверхню фільтра (див. розділ "Чищення").
- 3 Ретельно висушіть усі частини, перш ніж відкласти їх на зберігання.
- 4 Загорніть фільтр у герметичні пластикові пакети.
- 5 Зберігайте очищувач повітря та фільтр у сухому прохолодному місці.
- 6 Завжди ретельно мийте руки після роботи з фільтром.

7 Усунення несправностей

У цьому розділі подано основні проблеми, які можуть виникнути під час використання пристрою. Якщо проблему не вдається вирішити за допомогою інформації, поданої нижче, зверніться до Центру обслуговування клієнтів у своїй країні.

Проблема	Можливе рішення
Пристрій не працює, хоча його під'єднано до електромережі.	<ul style="list-style-type: none">• Попередження про заміну фільтра світиться, але Ви не замінили відповідний фільтр. Як наслідок, пристрій заблокувався. У такому разі замініть фільтр і скиньте дані лічильника терміну експлуатації фільтра.
Потік повітря із вихідного отвору значно слабший, ніж раніше.	<ul style="list-style-type: none">• Поверхня фільтра брудна. Почистіть поверхню фільтра (див. розділ "Чищення").
Якість повітря не покращується, навіть якщо пристрій працював тривалий час.	<ul style="list-style-type: none">• Перевірте, чи з фільтра знято пакувальний матеріал.• Фільтр має бути встановлено належним чином.• Датчик якості повітря брудний або вологий. Почистьте датчик якості повітря (див. розділ "Чищення").• Кімната велика або погана якість повітря на вулиці. Для оптимального очищення закривайте двері та вікна під час роботи очищувача.• Наявні джерела забруднення повітря у приміщенні. Наприклад, куріння, готування їжі, кадіння.• Закінчується термін експлуатації фільтра. Замініть фільтр новим.

Проблема	Можливе рішення
Пристрій видає дивний запах.	<ul style="list-style-type: none"> • Під час перших разів використання пристрою можлива поява запаху пластмаси. Це нормально. Однак якщо з'являється запах паленого, навіть якщо вийняти фільтр із пристрою, зверніться до дилера Philips чи до сервісного центру, уповноваженого Philips. Фільтр може видавати певний запах після використання протягом деякого часу, адже поглинає кімнатні газы. Рекомендується повторно активувати фільтр, поставивши його на сонце для повторного використання. Якщо запах не зникне, замініть фільтр.
Пристрій надто гучно працює.	<ul style="list-style-type: none"> • Переверіте, чи знято пакувальний матеріал із фільтра. • Пристрій працюватиме за високої швидкості у разі низької якості повітря, що спричинятиме гучний шум. У разі використання пристрою вночі у спальні обирайте режим сну. • У разі потрапляння стороннього предмета у вихідний отвір для повітря може лунати гучний звук. негайно вимкніть пристрій, переверніть його, щоб вийняти сторонній предмет.
Пристрій продовжує повідомляти про необхідність заміни фільтра, хоча фільтр уже було замінено.	<ul style="list-style-type: none"> • Ймовірно, Ви не скинули даних лічильника терміну експлуатації фільтрів. Увімкніть пристрій. Потім натисніть та утримуйте кнопку перемикачя режиму () протягом 3 секунд, поки не зникне індикація .
Пристрій не працює, але індикатор якості повітря блимає протягом однієї хвилини.	<ul style="list-style-type: none"> • Пристрій має неполадки. Зверніться до Центру обслуговування клієнтів у своїй країні.

8 Гарантія та обслуговування

Якщо Вам необхідна інформація чи виникла проблема, відвідайте веб-сайт компанії Philips www.philips.com чи зверніться до Центру обслуговування клієнтів Philips у своїй країні (номер телефону можна знайти в гарантійному талоні). Якщо у Вашій країні немає Центру обслуговування клієнтів, зверніться до місцевого дилера Philips.

Замовлення частин та аксесуарів

Якщо потрібно замінити чи придбати частини до пристрою, зверніться до дилера Philips або відвідайте веб-сайт www.philips.com/support.

Якщо виникають проблеми з придбанням частин, зверніться до Центру обслуговування клієнтів Philips у своїй країні (номер телефону можна знайти на гарантійному талоні).

9 Повідомлення

Електромагнітні поля (ЕМП)

Цей пристрій Philips відповідає усім чинним стандартам та правовим нормам, що стосуються впливу електромагнітних полів.

Утилізація

Цей символ означає, що цей виріб не підлягає утилізації зі звичайними побутовими відходами (2012/19/EU).



Дотримуйтесь правил розділеного збору електричних та електронних пристроїв у Вашій країні. Належна утилізація допоможе запобігти негативному впливу на навколишнє середовище та здоров'я людей.

Служба підтримки споживачів

тел.: 0-800-500-697 (дзвінки зі стаціонарних телефонів на території України безкоштовні)

для більш детальної інформації завітайте на www.philips.ua

