

**RU** Инструкция по эксплуатации, установке  
и подключению

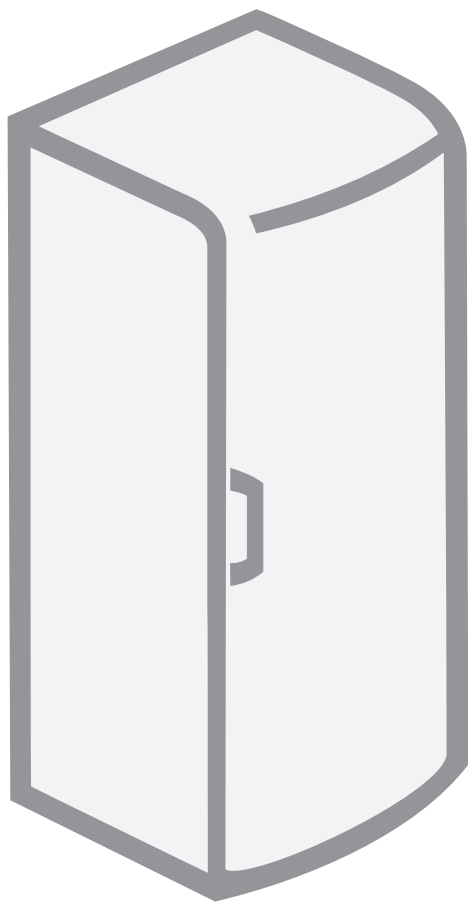

Холодильник с морозильным отделением

Холодильно-морозильный шкаф .....	3
Меры безопасности.....	4
Несколько рекомендаций по сохранению температуры в Вашем холодильнике.....	6
Описание прибора.....	7
Установка и подключение к электросети .....	8
Изменение направления открывания дверцы .....	9
Управление прибором .....	10
Рекомендации по распределению продуктов....	12
Хранение продуктов в холодильном отделении	13
Замораживание и хранение замороженных продуктов в морозильном отделении.....	15
Размораживание прибора.....	17
Очистка прибора.....	18
Устранение неисправностей.....	19
Информация об уровне шума .....	20

# Холодильно-морозильный шкаф

## Уважаемый покупатель!

Благодарим вас за покупку и надеемся, что вы сами сможете убедиться в надежности наших изделий.

Желаем, чтобы пользование прибором доставило вам удовольствие.

## Предназначение

**Холодильник с морозильным отделением** (далее — прибор) предназначен для использования в домашнем хозяйстве.

**Снизу расположено холодильное отделение**, предназначенное для хранения свежих продуктов при температуре выше 0°C.

**Сверху расположено морозильным отделение**, предназначенное для замораживания свежих продуктов и длительного хранения замороженных продуктов (до одного года, в зависимости от вида продукта). Отделение маркировано четырьмя звездочками.

## Инструкция

Настоящая инструкция поможет вам быстрее познакомиться с прибором, в ней содержатся указания по его правильному и безопасному использованию. Внимательно прочитайте инструкцию перед подключением и использованием прибора. Инструкция разработана для нескольких типов приборов, поэтому может включать описание оборудования и отдельных функций, которых нет в вашей модели.

Обязательно сохраните инструкцию и другую прилагаемую документацию. При передаче прибора новому владельцу не забудьте вместе с ним передать также эти документы.

## Заводская табличка

Заводская табличка с основными данными находится внутри прибора. В случае если имеющаяся этикетка не соответствует вашему языку, замените ее на другую, которая прилагается в комплекте.

## Сервисное обслуживание

При возникновении неисправностей, которые вы не можете устранить самостоятельно (см. раздел «Устранение неисправностей»), обращайтесь в авторизованный сервисный центр.

**Список авторизованных сервисных центров вы можете найти в брошюре «Гарантийные обязательства» и на сайте [www.gorenje.ru](http://www.gorenje.ru).**

## Транспортные повреждения

- Распакуйте и осмотрите прибор. Упаковка предназначена для защиты прибора и его отдельных компонентов при транспортировке. В случае обнаружения транспортных повреждений не подключайте прибор к электросети и обратитесь в торговую организацию, где вы приобрели прибор.

## Указания по безопасности



**При установке, очистке и утилизации прибора не допускайте повреждения изоляции и охлаждающего контура. Этим вы предотвратите причинение ущерба окружающей среде.**

### Установка и подключение к электросети

- На углах дверей установлены распорки. Снимите распорки и на их место вставьте заглушки, которые прилагаются в комплекте (в некоторых моделях).
- После транспортировки перед подключением к электросети выдержите прибор в вертикальном положении прилб. 2 часа. Это поможет избежать неполадок в работе прибора из-за воздействия на систему охлаждения при транспортировке.
- Подключение прибора к электросети и заземление должны быть выполнены в соответствии с действующими стандартами и предписаниями.
- Прибор предназначен для установки в закрытом помещении. Нельзя устанавливать прибор на открытом воздухе, на него не должны попадать капли дождя и брызги.



**Не закрывайте вентиляционные отверстия прибора и кухонного элемента, куда встроен прибор, содержите их в чистоте.**

### Использование прибора

- Обязательно отключайте прибор от электросети (извлеките вилку присоединительного кабеля из розетки) перед очисткой и заменой лампочки. При отключении от сети беритесь за вилку. Не тяните за кабель!
- Если вы не собираетесь пользоваться прибором в течение длительного времени, выключите его и извлеките присоединительный кабель из розетки. Выньте продукты, разморозьте и очистите прибор, оставьте дверцу приоткрытой.

 Для размораживания не пользуйтесь механическими предметами и способами, не рекомендованными производителем.

 Не используйте внутри прибора электрические устройства, не разрешенные производителем.

### Повреждения

- При возникновении неисправностей немедленно отключите прибор от электросети и позвоните в сервисный центр.
- Ремонт и замену деталей и присоединительного кабеля прибора в гарантийный период может производить только специалист авторизованного сервисного центра. Не пытайтесь ремонтировать технику самостоятельно во избежание повреждения прибора и травм. Неквалифицированный ремонт может стать причиной опасности для пользователя. Опасность короткого замыкания и удара электрическим током!

### Безопасность людей

- Не позволяйте детям играть с прибором.
- Упаковочный материал (пленка, пенопласт и т. д.) может представлять опасность для детей. Опасность удушья! Храните упаковку в недоступном для детей месте.
- Прибор соответствует всем предписанным в области безопасности стандартам, но несмотря на это использование прибора людьми с ограниченными физическими, двигательными и психическими способностями, а также людьми, не имеющими достаточного опыта или знаний для его использования, допускается только под присмотром. Данные рекомендации также распространяются на детей.

### Утилизация упаковки

- Упаковка изготовлена из экологически чистых материалов, которые можно без ущерба для окружающей среды подвергать переработке, складировать на специальных полигонах для хранения отходов и утилизировать. Упаковочные материалы имеют соответствующую маркировку.

### Утилизация отслужившего прибора

- Отслужившее изделие нужно сделать непригодным для использования. Для этого отсоедините прибор от электросети и обрежьте присоединительный кабель, так как он может представлять опасность для играющих детей.
- Отслуживший прибор сдайте в пункт приема отслужившей бытовой техники.



Символ на изделии или на его упаковке указывает, что оно не подлежит утилизации в качестве бытовых отходов. Вместо этого его следует сдать в соответствующий пункт приемки электронного и электрооборудования для последующей утилизации. Соблюдая правила утилизации изделия, Вы можете предотвратить причинение окружающей среде и здоровью людей потенциального ущерба, который возможен, в противном случае, вследствие неподобающего обращения с подобными отходами. За более подробной информацией об утилизации этого изделия просьба обращаться к местным властям, в службу по вывозу и утилизации отходов или в магазин, в котором Вы приобрели изделие.

## Несколько рекомендаций по сохранению температуры в Вашем холодильнике

- Прочитайте инструкцию по установке прибора.
- Не открывайте дверцы прибора чаще, нежели это необходимо.
- Время от времени проверяйте, может ли свободно циркулировать воздух сзади прибора.
- Испаритель, который установлен на задней стенке прибора должен быть всегда чистым (смотрите раздел «Очистка прибора»).
- Если гарантийный талон поврежден или утерян, замените его как можно скорее.
- Храните свои продукты в закрытых контейнерах или в другой соответствующей упаковке.
- Перед тем, как ставить продукты в холодильник, дайте ему охладиться до комнатной температуры.
- Разморозьте свои замороженные продукты в холодильном отделении.
- Снимите ящики и дверцу морозильной камеры так, как это указано в инструкции для того, чтобы максимально возможно было бы использовать внутренний объем.
- Разморозьте морозильное отделение, если на его поверхности образовался лед до 3-5 мм толщины.
- Удостоверьтесь, что ящики равномерно расположены, а продукты размещены таким образом, что воздух может свободно циркулировать ( обратите внимание на рекомендации по размещению продуктов, которые указаны в инструкции).
- Прибор оборудован вентилятором, не блокируйте его.

## Описание прибора

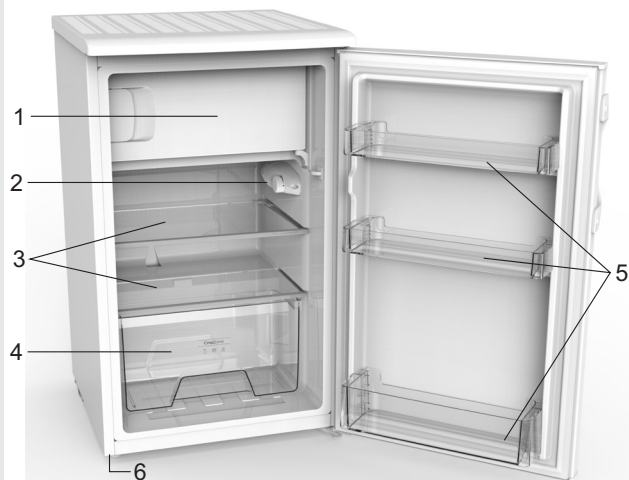

- 1 Морозильное отделение
- 2 Панель управления
- 3 Переставляемые полки
- 4 Контейнер для овощей и фруктов
- 5 Дверные полки (глубокие и стандартные, с крышкой и без крышки)
- 6 Регулируемая ножка

# Установка и подключение к электросети

## Выбор помещения

- Установите прибор в сухом, проветриваемом помещении. Допустимая температура окружающей среды для правильной работы прибора зависит от его климатического класса. Климатический класс указан в заводской табличке прибора.

Климатический класс	Температура
SN (субнормальный)	от 10 до 32°C
N (нормальный)	от 16 до 32°C
ST (субтропический)	от 16 до 38°C
T (тропический)	от 16 до 43°C

## Установка

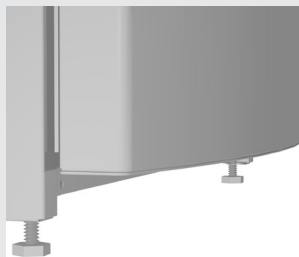

Для предотвращения травм и повреждения прибора установку должны производить не менее двух человек.

- Прибор должен находиться в ровном, устойчивом положении на твердом основании. Спереди в нижней части имеются две регулируемые ножки для выравнивания прибора, с задней стороны находятся два колесика, которые облегчают перемещение прибора (только в некоторых моделях).
- Для свободной циркуляции воздуха и достаточного охлаждения конденсатора оставляйте сверху над прибором свободное пространство высотой не менее 5 см.
- Не устанавливайте холодильник в зоне действия прямых солнечных лучей и рядом с источниками тепла. Если этого избежать невозможно, используйте специальную изоляционную панель.
- Прибор предназначен для установки отдельно или рядом с кухонной мебелью или стеной. Для свободного открывания дверцы и извлечения ящиков и полок соблюдайте необходимые расстояния, указанные на схеме установки.



## Изменение направления открывания дверцы

Вам потребуются: торцевой/гаечный ключ 8, крестовая и шлицевая отвертки.

1. Крестовой отверткой открутите винты за крышкой и снимите ее.
2. Шлицевой отверткой открутите винты, крепящие верхний шарнир (А).
3. Верхний шарнир, ограничитель открывания дверцы и втулку шарнира переставьте на противоположную сторону.
  - a. Установите верхний шарнир.
  - b. Установите втулку и ограничитель открывания дверцы.
4. Крестовой отверткой открутите нижний шарнир В, переставьте на противоположную сторону и прикрутите.

**Примечание.** Не наклоняйте прибор больше, чем на 45°.

5. Установите регулируемую ножку на противоположную сторону и ножкой отрегулируйте высоту прибора, чтобы он стоял ровно.
6. Установите дверцу ровно, прикрутите верхний шарнир и закрепите крышку шарнира.

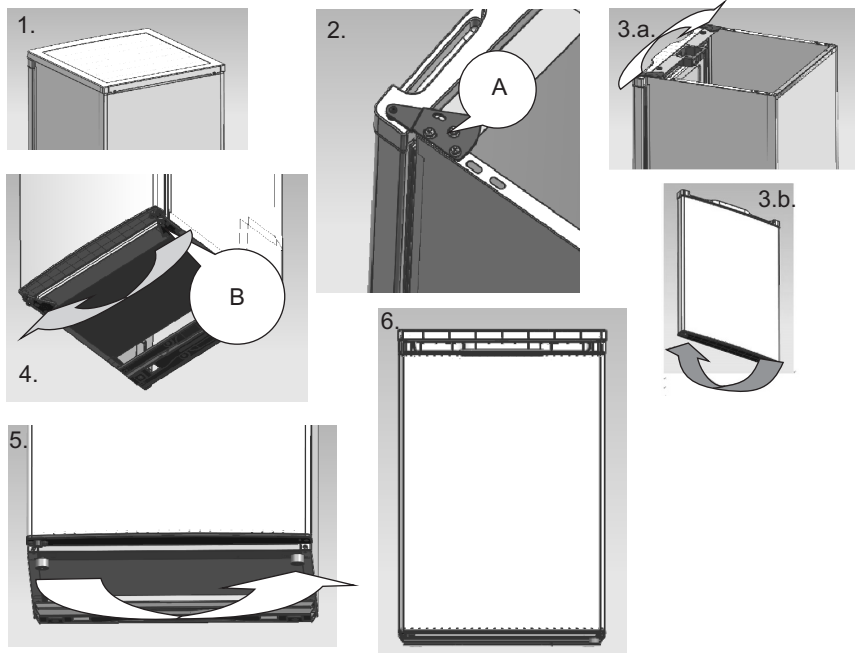

Убедитесь, что прибор отключен от электросети, и в нем нет продуктов. Регулируемые ножки выкрутите до максимума. Рекомендуем выполнять перенавеску дверцы с чьей-то помощью.

**ПРИМЕЧАНИЕ.** При снятии дверцы необходимо наклонить прибор назад. Аккуратно прислоните прибор к твердой опоре, например, стулу чуть ниже верхней крышки. Не кладите прибор на заднюю стенку, так как это может повредить систему охлаждения.

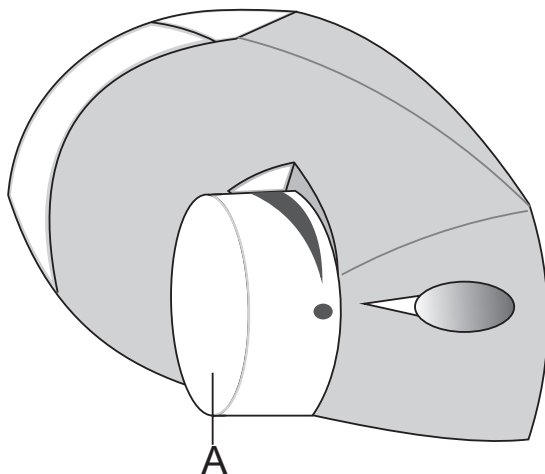

**A** Переключатель вкл./выкл. и установки температуры

### **Включение и выключение прибора**

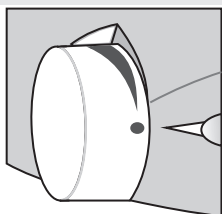

#### **Включение**

Поверните переключатель **A** по часовой стрелке.

#### **Выключение**

Поверните переключатель **A** обратно, так чтобы знак треугольника указывал на символ ● (прибор выключен, но находится под напряжением).

## **Установка температуры**

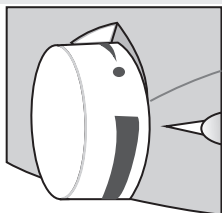
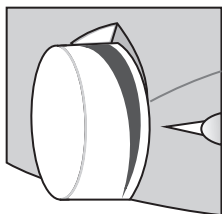

- Температура устанавливается переключателем А: поверните его по часовой стрелке, то есть вправо.
- Температура окружающей среды влияет на температуру внутри прибора. В соответствии с этим регулируйте температуру в приборе переключателем. Положение переключателя в области, обозначенной толстой линией, означает более низкую температуру (холоднее), положение в области, обозначенной тонкой линией, — более высокую (теплее).
- Если температура в помещении, где установлен прибор, ниже  $+16^{\circ}\text{C}$ , рекомендуем установить переключатель в область, обозначенную толстой линией.

## Рекомендации по распределению продуктов

### Температурные зоны холодильного отделения:

- **Верхняя зона:** консервированные продукты, хлеб, вино, выпечка.
- **Центральная зона:** молочные и готовые продукты, десерты, соки, пиво, готовые блюда.
- **Нижняя зона:** мясо, мясные продукты, деликатесы.
- **Контейнеры для овощей и фруктов:** свежие фрукты, овощи, салат, корнеплоды, картофель, лук, чеснок, помидоры, тропические фрукты, квашеная капуста, репа.

### Температурные зоны на дверце холодильного отделения:

- **Верхние/центральные полки:** яйца, сливочное масло, сыр.
- **Нижние полки:** напитки в жестяных банках и бутылках.





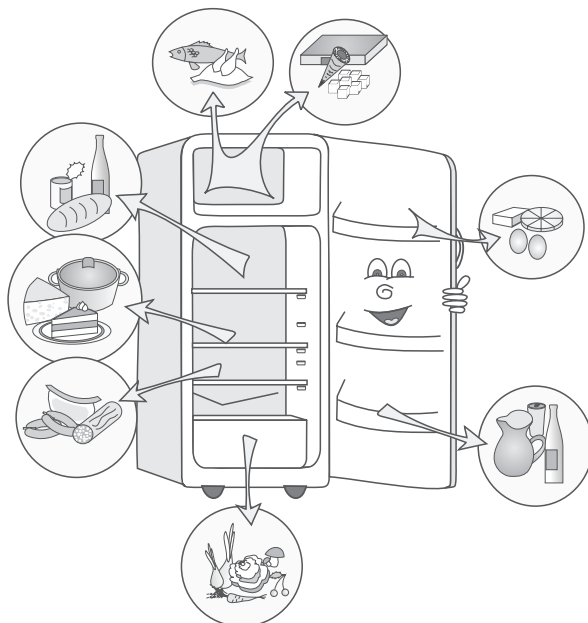



### Температурные зоны морозильного отделения:

- Замораживание и хранение замороженных продуктов (см. раздел «Замораживание и хранение замороженных продуктов»).



## Хранение продуктов в холодильном отделении

### Важные предупреждения по хранению продуктов

-  Правильная эксплуатация прибора, соответствующая упаковка продуктов, поддержание правильной температуры и соблюдение правил гигиены имеют решающее значение для качества хранения продуктов.
-  Соблюдайте сроки хранения продуктов, указанные на упаковке.
-  Продукты, хранящиеся в холодильном отделении, должны быть соответствующе упакованы или находиться в закрытых емкостях, чтобы не выделять запахи и влагу и не впитывать их от других продуктов.
-  В холодильном отделении нельзя хранить легковоспламеняющиеся, летучие и взрывчатые вещества.
-  Бутылки с жидкостями с высоким содержанием алкоголя храните плотно закрытыми, в вертикальном положении.
-  Некоторые органические растворы, эфирные масла, содержащиеся в кожуре лимона и апельсина, жирные кислоты и т. п. могут при длительном контакте с пластиковыми поверхностями и уплотнителями привести к их повреждению и преждевременному старению.
-  Неприятный запах предупреждает о загрязнении прибора или о порче продуктов (см. раздел «Очистка прибора»).
-  Если вас долго не будет дома, уберите из холодильного отделения скоропортящиеся продукты.

## Внутреннее оборудование (в зависимости от модели)

- Полки внутри холодильного отделения можно переставлять по высоте. Полки защищены от выпадения ограничителем.  
Полку можно вынуть из холодильного отделения: для этого потяните полку на себя, приподнимите переднюю часть полки и выньте. Скоропортящиеся продукты храните на полке сзади, где холоднее всего.
- Контейнер под стеклянной полкой в нижней части холодильного отделения предназначен для хранения овощей и фруктов. В этом контейнере обеспечен оптимальный режим влажности, предупреждающий высушивание продуктов. Продукты должны быть соответствующе упакованы, чтобы не выделять запахи и влагу и не впитывать их от других продуктов.
- На внутренней стороне дверцы холодильного отделения находятся полки (емкости), предназначенные для хранения сыра, сливочного масла, яиц, йогурта, продуктов в небольших упаковках, тубиков, консервов и т. п. В нижней части дверцы находится полка для бутылок.

## Сроки хранения продуктов

### Рекомендуемые сроки хранения продуктов в холодильном отделении

Продукты	Срок хранения
Яйца, маринады, копчености	до 10 дней
Сыр	до 10 дней
Корнеплоды	до 8 дней
Сливочное масло	до 7 дней
Десерты, фрукты, готовые блюда, сырое мясо (кусок)	до 2 дней
Рыба, мясной фарш, морепродукты	до 1 дня

# Замораживание и хранение замороженных продуктов в морозильном отделении

## Замораживание

 **Максимальное количество свежих продуктов, которое можно заморозить за сутки, указано в заводской табличке прибора. Загрузка большего количества продуктов приведет к ухудшению качества замораживания, а также к потере качества уже замороженных продуктов.**

- За 24 часа перед замораживанием свежих продуктов включите «Быстрое замораживание»:
  - поверните переключатель А в область, обозначенную толстой линией;

Свежие продукты не должны касаться уже замороженных продуктов!

- Для замораживания небольшого количества продуктов (1-2 кг) не требуется включать замораживание.
- После окончания замораживания переключателем А установите необходимую температуру.

## Важные предупреждения по замораживанию свежих продуктов

 **Замораживайте только пригодные для замораживания продукты. Используйте качественные и свежие продукты.**

 **Используйте подходящую упаковку и правильно упаковывайте продукты.**

 **Упаковка не должна пропускать воздух и влагу во избежание высушивания продуктов и потери витаминов.**

 **На упаковке указывайте вид и количество находящегося внутри продукта, а также дату заморозки.**

 **Очень важно, чтобы продукты заморозились как можно быстрее. Поэтому рекомендуем замораживать продукты в небольших упаковках, предварительно их охладив.**

## Хранение продуктов, замороженных промышленным способом

- Следуйте указаниям производителя по правильному хранению и использованию продуктов. На упаковке указан срок и температура их хранения.
- При покупке выбирайте продукты в неповрежденной упаковке, хранящиеся в морозильниках при температуре не выше  $-18^{\circ}\text{C}$ .

- Не покупайте покрытых инеем продуктов, так как они уже несколько раз размораживались.
- При транспортировке предохраняйте продукты от размораживания, так как повышение температуры сокращает срок хранения и снижает качество продуктов.

### Сроки хранения замороженных продуктов

### Рекомендуемые сроки хранения продуктов в морозильном отделении

Продукты	Срок хранения
Фрукты, говядина	от 10 до 12 месяцев
Овощи, телятина, птица	от 8 до 10 месяцев
Дичь	от 6 до 8 месяцев
Свинина	от 4 до 6 месяцев
Мясной фарш	4 месяца
Хлеб, выпечка, готовые блюда, нежирная рыба	3 месяца
Потроха	2 месяца
Копченые колбаски, жирная рыба	1 месяц

### Оттаивание замороженных продуктов

Подтаявшие или размороженные продукты следует как можно быстрее использовать. Холод «консервирует» продукты, но не уничтожает находящиеся в нем микроорганизмы, которые после размораживания становятся активны и могут в течение короткого времени испортить продукт.

Частичное размораживание снижает пищевую ценность продуктов, особенно овощей, фруктов и готовых блюд.



# Размораживание прибора

## Автоматическое размораживание холодильного отделения

Холодильное отделение не требует размораживания, так как лед на задней стенке оттаивает автоматически.

Лед, образующийся на задней стенке во время работы компрессора, во время остановки компрессора оттаивает и в виде капель стекает вниз. Затем поступает через отверстие в задней стенке холодильника в емкость над компрессором и оттуда испаряется.

Если на задней стенке холодильного отделения образуется чрезмерный слой льда (толщиной 3-5 мм), выключите его и разморозьте вручную.

## Размораживание морозильного отделения

- Морозильное отделение рекомендуется размораживать при образовании слоя инея или льда толщиной 3-5 мм.
- За 24 часа перед замораживанием свежих продуктов включите «Быстрое замораживание»:
  - поверните переключатель **A** в область, обозначенную толстой линией;

По истечении указанного времени выньте продукты из морозильника и положите в прохладное место, чтобы они не оттаяли.

- Выключите прибор: поверните переключатель **A** в положение ● и выньте вилку присоединительного кабеля из розетки.
- Для лучшего оттаивания оставьте дверцу открытой. По мере таяния льда его можно удалять с помощью пластмассовой лопатки. Следите, чтобы при этом не повредить внутренние стенки морозильного отделения. Удаляйте лед со стенок, прежде чем он полностью растает.
- Не применяйте для размораживания электроприборы (например, фен для волос). Опасно для жизни!
- Не применяйте для размораживания аэрозоли для оттаивания, так как они могут растворить пластиковые детали, кроме того, они вредны для здоровья.
- Очистите внутренние поверхности прибора и высушите (см. раздел «Очистка прибора»).
- Перед загрузкой продуктов в морозильное отделение включите прибор и установите переключатель **A** в необходимое положение.

## Очистка прибора

**Перед очисткой прибора отключите его от электросети:** поверните переключатель **A** в положение ● и выньте вилку присоединительного кабеля из розетки.

- Для очистки всех поверхностей прибора используйте **мягкую тряпку**. Во избежание повреждения поверхностей **нельзя использовать абразивные чистящие средства и чистящие средства, содержащие кислоту и растворители!**

**Внешние поверхности** очищайте водой или слабым раствором жидкого моющего средства. Крашенные и алюминиевые поверхности можно чистить теплой водой с добавлением нейтрального моющего средства. Разрешается использовать чистящие средства с невысоким содержанием спирта (например, чистящее средство для стекол). Нельзя использовать спиртосодержащие средства для очистки пластиковых поверхностей.

**Внутренние поверхности** прибора очищайте теплой водой с добавлением небольшого количества уксуса.

- В нижней части задней стенки холодильного отделения находятся желоб и отверстие для стока талой воды. Желоб и отверстие для стока не должны засоряться, поэтому регулярно их проверяйте и при необходимости очищайте (например, пластиковой соломкой).
- Слой льда или инея толщиной 3-5 мм увеличивает потребление электроэнергии, поэтому прибор рекомендуется регулярно размораживать. Не используйте острые предметы, аэрозоли и растворители.
- После очистки снова подсоедините прибор к электросети, включите и загрузите продукты.



## Устранение неисправностей

Неисправность	Возможная причина и устранение
Прибор не работает.	<ul style="list-style-type: none"> <li>• Проверьте, включен ли присоединительный кабель в розетку.</li> <li>• Ручка термостата установлена в положение OFF (ВЫКЛ.).</li> </ul>
Не работает лампочка освещения.	<ul style="list-style-type: none"> <li>• Проверьте, включен ли присоединительный кабель в розетку.</li> <li>• Перегорел предохранитель.</li> <li>• Лампочка плохо установлена в гнезде.</li> <li>• Лампочка перегорела.</li> </ul>
Продукты в холодильном отделении замерзают.	<ul style="list-style-type: none"> <li>• Установлена слишком низкая температура</li> <li>• Продукты касаются стенки холодильника в области трубопровода хладагента или задней стенки холодильника.</li> </ul>
Продукты в холодильном отделении не охлаждаются.	<ul style="list-style-type: none"> <li>• Вентиляционные отверстия в холодильном отделении загорожены. Это препятствует циркуляции охлажденного воздуха.</li> <li>• Слишком частое открывание дверцы или дверца долго открыта.</li> <li>• В холодильник недавно загружено много продуктов.</li> <li>• Установлена слишком низкая температура.</li> </ul>
Из прибора вытекает вода на пол.	<ul style="list-style-type: none"> <li>• Отверстие для слива оттаявшей воды засорено.</li> <li>• Проверьте, установлена ли емкость для оттаявшей воды.</li> </ul>
Прибор издает необычный шум.	<ul style="list-style-type: none"> <li>• Проверьте, ровно ли установлен прибор.</li> <li>• Прибор не должен касаться стены.</li> <li>• Емкость для оттаявшей воды неправильно установлена.</li> </ul>
На внутренних поверхностях холодильника образуется конденсат.	<ul style="list-style-type: none"> <li>• Вентиляционные отверстия в холодильном отделении загорожены.</li> <li>• Слишком частое открывание дверцы.</li> <li>• В помещении, где установлен прибор, высокая влажность.</li> <li>• Продукты не упакованы должным образом.</li> <li>• Выбранная температура не соответствует условиям окружающей среды.</li> </ul>
Дверца не закрывается.	<ul style="list-style-type: none"> <li>• Полки неправильно установлены.</li> <li>• Загрязнены уплотнители.</li> <li>• Проверьте, ровно ли установлен прибор.</li> </ul>

При невозможности устранить неисправность в соответствии с приведенными рекомендациями обратитесь в сервисный центр.

## Информация об уровне шума

Соответствующие климатические условия в холодильно-морозильных приборах обеспечивает система охлаждения с компрессором (в некоторых приборах также вентилятор). Работа компрессора вызывает определенный шум. Уровень шума зависит от установки, правильного использования и срока службы прибора.

- **После включения** прибора работа компрессора (шум жидкости), или шум, возникающий от движения хладагента, будет несколько громче, чем обычно. Это не является признаком неисправности и не влияет на срок службы прибора. Со временем уровень шума во время работы прибора снизится.
- Иногда во время работы прибора возникает **необычный или очень сильный шум**, который не свойственен прибору, и является следствием неправильной установки:
  - Прибор должен стоять ровно и стабильно на твердом основании;
  - Прибор не должен касаться стены, соседних предметов и мебели;
  - Проверьте, находится ли внутреннее оборудование на своих местах. Возможно, жестяные банки, бутылки, контейнеры и другие емкости соприкасаются - отодвиньте их друг от друга.

ПРОИЗВОДИТЕЛЬ ОСТАВЛЯЕТ ЗА СОБОЙ ПРАВО НА  
ВНЕСЕНИЕ ИЗМЕНЕНИЙ, КОТОРЫЕ НЕ ВЛИЯЮТ  
НА ФУНКЦИОНАЛЬНЫЕ ХАРАКТЕРИСТИКИ  
ПРИБОРА.

Gorenje, d.d.  
Partizanska 12  
SI - 3320 Velenje, Slovenija  
info@gorenje.com  
www.gorenje.com

Импортер: ООО «Горенье БТ»  
119180, Москва, Якиманская наб., 4, стр. 1

