

Руководство по
эксплуатации
Стиральная-
сушильная машина



HWD120-B1558U

Haier

RU

Благодарим Вас за то, что отдали предпочтение изделию Haier.

Перед началом эксплуатации внимательно изучите данное руководство. Оно содержит важную информацию, которая поможет Вам эксплуатировать изделие максимально эффективно, а также обеспечить безопасную и правильную установку, использование и обслуживание.

Храните это руководство в безопасном месте для его использования в дальнейшем, с целью обеспечения надлежащей и безопасной эксплуатации.

В случае продажи оборудования, передачи третьим лицам, переезда, вы также должны передать руководство, чтобы новый владелец смог ознакомиться с оборудованием и инструкциями по технике безопасности.

Условные обозначения

Внимание – важная информация по технике безопасности



Общая информация и рекомендации



Информация об охране окружающей среды



Утилизация

Помогите защитить окружающую среду и здоровье человека. Поместите упаковочные материалы в специальные контейнеры для последующей переработки. Помогите переработке отработанных электрических и электронных приборов. Не утилизируйте приборы, имеющие маркировку в виде данного символа, с бытовыми отходами. Возвратите изделие в местный пункт переработки отходов или обратитесь в муниципальное управление.



ВНИМАНИЕ!

Риск получения травмы или удушья!

Отключите оборудование от электрической сети. Срежьте шнур питания и утилизируйте его. Снимите дверную защелку, чтобы дети и домашние животные не оказались случайно закрытыми внутри.

1- Информация о технике безопасности.....	5
2- Описание изделия	10
3- Панель управления	12
4- Программы	16
5- Энергопотребление	20
6- Экологически безвредная стирка	21
7- Ежедневное использование	22
8- Naier U+	32
9- Уход и чистка	35
10- Рекомендации по устранению неисправностей.....	38
11- Установка.....	43
12- Технические данные.....	46
13- Обслуживание покупателей.....	48

Перед включением оборудования в первый раз необходимо изучить следующие рекомендации по технике безопасности!



ВНИМАНИЕ!

Перед первым использованием

- ▶ Удостоверьтесь в отсутствии повреждений после транспортировки.
- ▶ Удостоверьтесь, что все транспортировочные болты и упаковочные винты сняты.
- ▶ Удалите все упаковочные материалы и храните их в недоступном для детей месте.
- ▶ Переносить оборудование должны всегда не менее двух человек, так как оно очень тяжелое.

Ежедневное Пользование

- ▶ Данное устройство может использоваться детьми в возрасте 8 лет и старше, а также лицами с ограниченными физическими, сенсорными или умственными возможностями или с отсутствием опыта и знаний, под надзором или в случае инструктирования их по использованию устройства безопасным способом и понимания таких лиц существующей опасности.
- ▶ Дети до 3 лет должны находиться на расстоянии от оборудования, если за ними не осуществляется постоянное наблюдение.
- ▶ Дети не должны играть с оборудованием.
- ▶ Не позволяйте детям или домашним животным находиться слишком близко от оборудования, когда дверца открыта.
- ▶ Храните моющие средства в недоступном для детей месте.
- ▶ Застегивайте замки-молнии, удаляйте торчащие нити и позаботьтесь о том, чтобы из-за мелких предметов белье не запуталось. В случае необходимости используйте специальный пакет или сетку.
- ▶ Не прикасайтесь к оборудованию и не используйте его без обуви, при мокрых или влажных руках или ногах.
- ▶ Не накрывайте оборудование и не помещайте его в чехол во время или после работы, чтобы влага или сырость могла испариться.
- ▶ Не помещайте на верхнюю часть оборудования тяжелые предметы, источники тепла или влаги.
- ▶ Не храните и не используйте в непосредственной близости от оборудования, легко воспламеняемые моющие средства или сухие чистящие средства.
- ▶ Не используйте в непосредственной близости от оборудования легко воспламеняемые аэрозоли.



ВНИМАНИЕ!

Ежедневное Пользование

- ▶ Не стирайте предварительно обработанные растворителями одежду, без их предварительной сушки на открытом воздухе.
- ▶ Не включайте и не извлекайте штепсельную вилку при наличии в воздухе легко воспламеняемого газа
- ▶ Не используйте пенополиуретан или губчатые материалы.
- ▶ Не стирайте вещи, которые испачканы в муке.
- ▶ Не открывайте лоток для моющего средства во время стирки.
- ▶ Не прикасайтесь к дверце в процессе стирки, так как она нагревается.
- ▶ Не открывайте дверцу, если видно, что вода закрывает значительную часть смотрового окна.
- ▶ Не открывайте дверцу с силой. На дверце установлено устройство самоблокировки, которое отпирается вскоре после завершения стирки.
- ▶ Не открывайте фильтр для воды или аварийное дверное кольцо во время программной стирки.
- ▶ Не прикасайтесь к внутреннему барабану, металлическим деталям, дверям, панелям управления или металлическим кнопкам на одежде, вскоре после стирки при высокой температуре или в сливном отверстии для воды при сливе горячей воды.
- ▶ Выключайте оборудование каждый раз после стирки и перед выполнением регулярного обслуживания, извлекайте вилку из розетки для экономии электроэнергии и предотвращения опасности поражения электрическим током.
- ▶ При отключении оборудования держитесь за вилку, а не за кабель.
- ▶ Удостоверьтесь, что комната сухая и хорошо вентилируемая. Температура окружающей среды должна составлять от 5 °C до 35 °C.
- ▶ Не закрывайте вентиляционные отверстия в основании ковром или подобным покрытием.
- ▶ Держите область вокруг оборудования чистой от пыли и ворса.
- ▶ Перед использованием сушки, удостоверьтесь, что внутри оборудования, нет детей или домашних животных.
- ▶ Только сухую ткань промыванная водой.
- ▶ Не загружайте больше номинальной нагрузки.
- ▶ Удалите все предметы, такие как зажигалки и спички из карманов.
- ▶ Используйте смягчители тканей или аналогичные продукты, указанные в упаковке изготовителя.



ВНИМАНИЕ!

Ежедневное Пользование

- ▶ Не стирайте следующие предметы в оборудовании:
 - ▶ Сильнозагрязненные вещи без предварительного споласкивания.
 - ▶ Предметы, которые были загрязнены со взрывоопасными веществами, таких как растительное масло, ацетон, спирт, бензин, керосин, пятновыводители, скипидар, воски, восковые удалители или другие химикаты. Пары могут стать причиной пожара или взрыва. Эти предметы следует всегда мыть, сначала вручную в горячей воде с дополнительным количеством моющего средства, а затем сушить на открытом воздухе перед сушкой в оборудовании.
 - ▶ Элементы, которые содержат прокладки или наполнители (например, подушки, куртки), поскольку они вылезают и могут воспламениться в сушилке.
 - ▶ Элементы, которые содержат большую часть резины, пенорезины (латексная пена) или резиновые материалы, такие как крышки для душа, водонепроницаемая ткань, прорезиненные изделия и предметы одежды и подушки с пенообразованием.
- ▶ Обратите внимание, что последняя часть цикла сушки происходит без тепла (цикл охлаждения), чтобы обеспечить сохранение одежды при температуре, которая не повредит их.
- ▶ Не оставляйте оборудование без присмотра во время работы в течение более длительного периода времени. Если требуется длительное отсутствие, цикл сушки должен быть прерван путем отключения оборудования и отсоединения от сети.
- ▶ Не выключайте прибор, кроме случаев, когда цикл сушки завершен, если все предметы не могут быть быстро удалены или развешены, чтобы можно было выпустить тепло.
- ▶ Выключайте прибор после каждой программной сушки для экономии электроэнергии и безопасности.



ВНИМАНИЕ!

Обслуживание / очистка

- ▶ Если дети осуществляют очистку и обслуживание оборудования, они должны быть под наблюдением.
- ▶ Перед выполнением любого профилактического обслуживания отключайте оборудование от сети.
- ▶ Нижняя часть смотрового окна должна оставаться чистой, а для предотвращения появления неприятных запахов следует открывать дверцу и лоток для моющего средства после завершения стирки.
- ▶ Не разбрызгивайте во время очистки воду или пар.
- ▶ Если шнур питания поврежден, необходимо обратиться к фирме-изготовителю, ее сервисному агенту или иным квалифицированным лицам для его замены во избежание опасности.
- ▶ Не пытайтесь починить оборудование самостоятельно. В случае необходимости выполнения ремонта обращайтесь в службу поддержки покупателей.

Установка

- ▶ Используйте комнату, в которой дверь может полностью открываться. Не устанавливайте барабанную сушилку за запираемую дверцу, раздвижную дверь или дверь с петлями на противоположной стороне дверцы сушилки, так как это ограничивает полное открытие дверцы сушилки.
- ▶ Данное оборудование должно устанавливаться в хорошо вентилируемом месте. Используйте комнату, в которой дверь может полностью открываться.
- ▶ Никогда не устанавливайте оборудование вне помещения или в комнате с повышенной влажностью, либо в месте, в котором на него может упасть вода, например, под раковиной или вблизи нее. В случае утечки и попадания воды выключите машину из розетки и дайте ей высохнуть естественным образом.
- ▶ Установка и эксплуатация оборудования должна осуществляться только в местах, где температура превышает 5 °С.
- ▶ Не производите установку оборудования непосредственно на ковровой поверхности, вблизи стены или мебели.
- ▶ Не устанавливайте оборудование в месте, подверженном воздействию прямых солнечных лучей, либо вблизи источников тепла (например, кухонных плит, обогревателей).
- ▶ Убедитесь, что информация по электрической части на заводской табличке соответствует сети питания. В противном случае обратитесь к электрику.
- ▶ Не используйте адаптер с многоштырьковым разъемом или удлинители.
- ▶ Используйте только шнур питания и шланги, входящие в комплект.



ВНИМАНИЕ!

Установка

- ▶ Соблюдайте осторожность, чтобы не повредить электрический кабель и штепсель. В случае повреждения обратитесь для замены к электрику.
- ▶ Для источника питания используйте отдельную заземленную розетку, которая легко доступна после установки. Данное устройство должно быть заземлено.
- ▶ Убедитесь в отсутствии утечек и что стыки и соединения шлангов являются плотными.

2.1 Использование по назначению

Необходимо всегда следовать инструкциям, приведенным на этикетке одежды. Оборудование предназначено для эксплуатации исключительно в бытовых условиях. Оно не пригодно для использования в коммерческих (в т.ч. кафе, в гостиницах, хостелах и т.п.) и иных целях.

Внесение изменений и модификация оборудования запрещены. Использование не по назначению может привести к полной потере гарантии или возможности предъявлять претензии.

i Примечание: Отклонения

Из-за технических изменений иллюстрации в следующих главах могут отличаться от вашей модели.

2.2 Изображение оборудования

2.2.1 Передняя панель (Рис. 2.2.1)

2.2.1

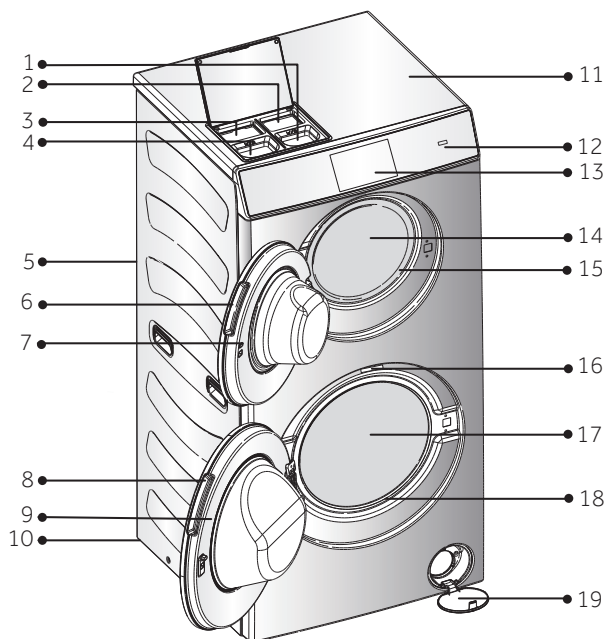

- | | | | |
|----|---|----|-------------------------------|
| 1 | Ящик моющего средства для верхнего барабана | 11 | Рабочая поверхность |
| 2 | Ящик смягчителя для верхнего барабана | 12 | Выключатель |
| 3 | Ящик смягчителя для нижнего барабана | 13 | Сенсорный экран |
| 4 | Ящик моющего средства для нижнего барабана | 14 | Верхний барабан |
| 5 | Боковая панель | 15 | Верхнее уплотнение |
| 6 | Ручка верхней двери | 16 | Заводская табличка |
| 7 | Верхняя дверь | 17 | Нижний барабан |
| 8 | Ручка нижней двери | 18 | Нижнее уплотнение |
| 9 | Нижняя дверь | 19 | Сервисный клапан с фильтром А |
| 10 | Регулируемые ножки (всего 4) | | |

2.2.2 Задняя панель (Рис. 2.2.2)

2.2.2

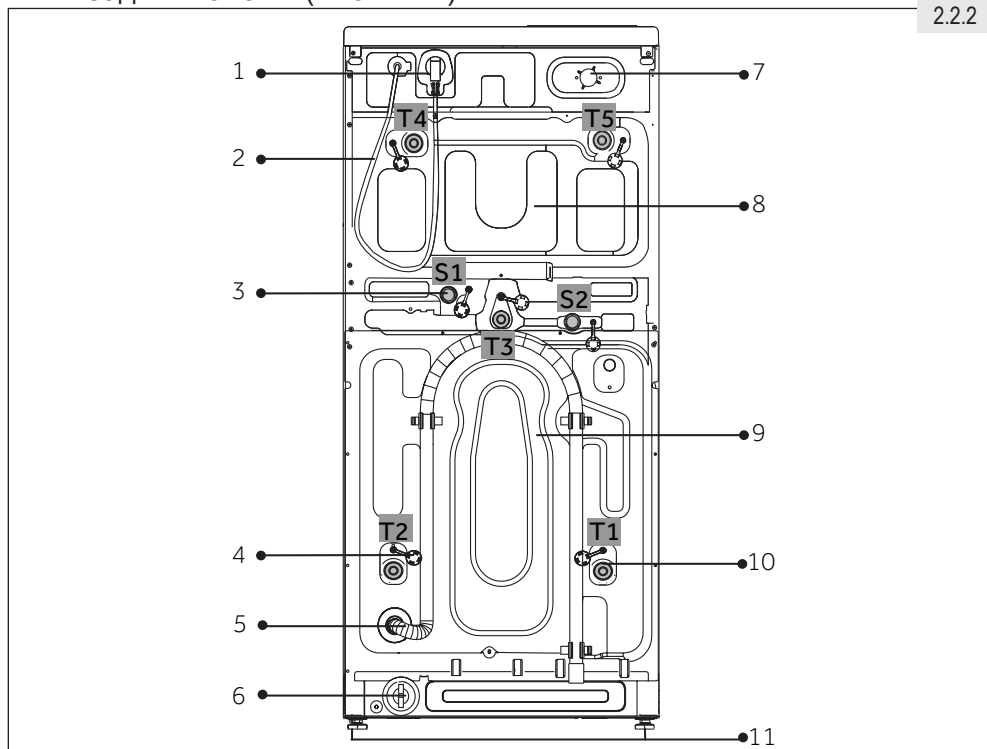

- | | |
|-----------------------------------|---------------------------------|
| 1 Штепсельная вилка шнура питания | 7 Место подключения воды |
| 2 Шнур питания | 8 Верхняя задняя крышка |
| 3 Упаковочные винты (S1-S2) | 9 Нижняя задняя крышка |
| 4 Заглушки (всего 7) | 10 Транспортные болты (T1-T5) |
| 5 Сливной шланг | 11 Регулируемые ножки (всего 4) |
| 6 Фильтр В | |

2.3 Аксессуары



2.3

Производитель оставляет за собой право вносить изменения в конструкцию и комплектацию изделия без дополнительного уведомления.

3- Панель управления

RU

Это оборудование управляется через сенсорный дисплей (рисунок 3.0). Сенсорный экран четко показывает, как выбирать между верхним и нижним барабанами, программами и настройками. Пользователь получает доступ ко всем функциям одним легким прикосновением.

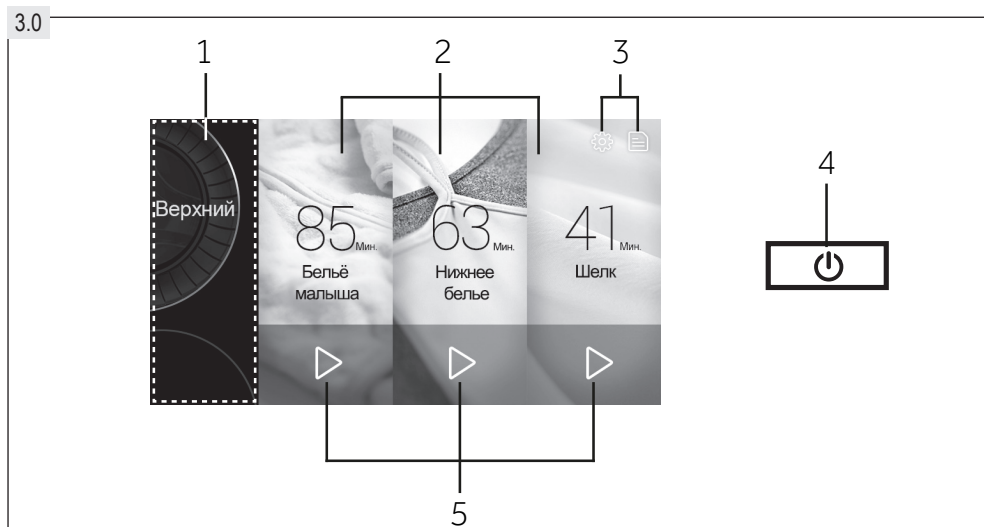

1 Выбор барабана

2 Программы

4 Кнопка включения

3 Подменю

5 Кнопка быстрого запуска

Примечание: Выберите язык

Перед использованием оборудования см. раздел «3-Подменю; Системные настройки» на следующей странице и выберите нужный язык.

3.1 Выбор барабана

Коснитесь этой области, чтобы переключаться между барабанами.

3.2 Выбор программы



Доступны 12 программ для верхнего и 20 программ для нижнего барабана. Кроме того, стандартная программа 12 кг существует для одновременного использования обоих барабанов. Сдвиньте в бок, чтобы увидеть дальнейшие программы. Выбранная программа загорится в полноэкранном режиме, и ее параметры будут отображаться по умолчанию.

Примечание: Настройки по умолчанию

- ▶ Настройки по умолчанию для каждой программы можно увидеть на дисплее.
- ▶ Если вы измените настройки, они будут сохранены для следующего использования, если программа будет выбрана

3.3 Подменю

Коснитесь символов, чтобы получить следующую информацию или дополнительные настройки:

Символ	Значение
	Открывает видеоролики руководства.
	Режим настройки для функции блокировки детей, Звук, Язык, Яркость, Настройка Wi-Fi и дистанционного управления.

3.3.1 Руководство по эксплуатации

Нажмите на  правый край дисплея (рис. 3.0), чтобы войти на страницу видео (рис. 3.3.1). Здесь можно найти краткое и четкое информационное руководство, чтобы использовать оборудование лучше и безопаснее.

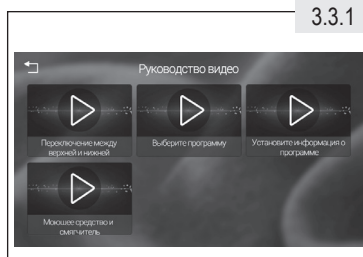

3.3.1

Примечание: Символ

Прикоснувшись к значку возврата , вы вернетесь в последнее меню.

3.3.2 Настройки системы

1. Коснитесь  правого края дисплея, чтобы ввести настройки (рисунок 3.0).
2. Защита от детей, звук, язык, яркость и настройка Wi-Fi и дистанционного управления могут устанавливаться отдельно (рисунок 3.3.2-1).
3. Откройте меню следующего уровня «Язык», чтобы выбрать язык (рисунок 3.3.2-2).



3.3.2-1

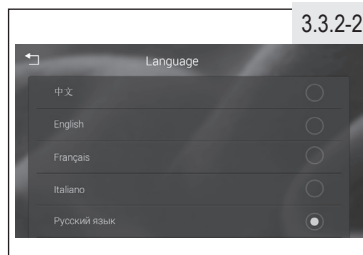

3.3.2-2

3.4 Кнопка включения

Коснитесь этой кнопки в течение 3 секунд, чтобы включить оборудование; Дисплей загорится. Коснитесь ее снова около 3 секунд, чтобы выключить его. Если никакая программа не активируется, машина через некоторое время автоматически выключится.

3.5 Кнопка быстрого запуска

Нажмите эту кнопку, чтобы быстро запустить программу. Если программа выбрана в первый раз, она запускается с настройками по умолчанию. В противном случае она будет работать с предыдущими настройками.

3.6 Индикаторы состояния программы

Во время запуска программы, дисплей отображает состояние на разных этапах (рисунок 3.6):

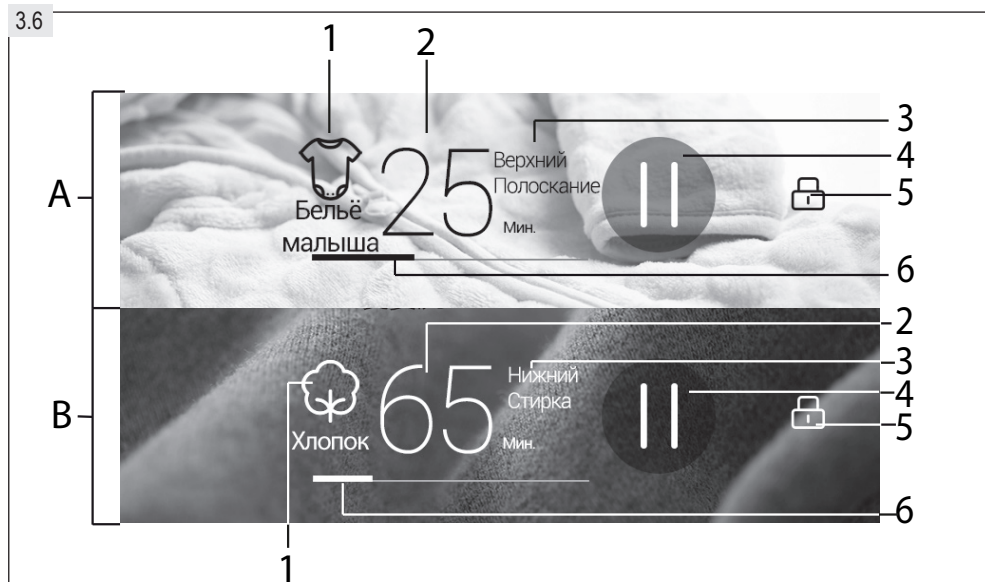

A Верхний барабан
B Нижний барабан

1 Выбранная программа
2 Оставшееся время работы
3 Индикатор процесса программы
4 Кнопка «Пуск / Пауза»

5 Дверь заблокирована
6 Индикатор хода выполнения программы

3.7 Специальные функции

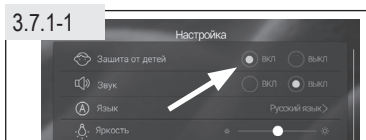

3.7.1 Защита от детей

Эта опция блокирует все элементы панели при активации.

- ▶ Включите функцию в меню «Настройка» (рисунок 3.7.1-1).
- ▶ После запуска программы символ блокировки отображается через 1 минуту (рисунок 3.7.1-2)
- ▶ Когда Защита от детей включена, коснитесь символа на экране в течение 3 секунд, чтобы отключить эту функцию.



3.7.2 Дверной замок

По соображениям безопасности дверца оборудования обычно заблокирована во время стирки. Индикатор блокировки двери отображается на экране; Когда оба барабана работают, отображаются оба сигнала (рис. 3.7.2).

- ▶ Чтобы разблокировать дверь во время стирки, коснитесь паузы на экране и откройте дверь после того, как сигнал исчезнет.
- ▶ В некоторых условиях, например, когда уровень воды или температура в барабане слишком высока или барабан все еще крутится, дверь не открывается, даже если программа приостановлена. Обратите внимание, что это нормальная ситуация.

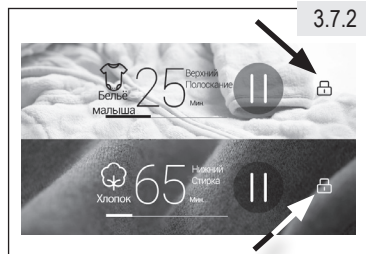

3.7.3 Подсветка барабана

После включения оборудования, во время паузы, по окончании цикла включается подсветка барабана.



Примечание: Режим ожидания / режим энергосбережения

Включенное оборудование переходит в режим ожидания, если оно не активируется в течение 2 минут перед запуском программы или в конце программы. Дисплей становится серым. Это помогает беречь электроэнергию. Чтобы прервать режим ожидания, коснитесь дисплея в любом положении. Если никаких действий не происходит, прибор автоматически отключается через 10 минут.

4- Программы

RU

Для верхнего и нижнего барабанов доступны следующие программы:

¹⁾ Оба барабана работают одновременно. Не забудьте загрузить оба барабана ²⁾ Не передозируйте моющее средство, чтобы избежать слишком большого количества пены.					Барабан
	Символ ухода за тканями		Программа	Тип / описание волокна	U: Верхний L: Нижний
Грязное белое белье, или сильно загрязненное со специальными гигиеническими требованиями		Интенсивная	Анти-аллергенная	Детская одежда; моющаяся при высокой температуре	U
			Кипячение 90°C	Хлопок и белье; моющиеся при высокой температуре	L
Грязное белое или цветное белье	 	Нормальный	12 кг Стандартная ¹⁾	Хлопок и лен	U+L
			Бельё малыша	Детская одежда	U
			Детская одежда	Детская одежда	U
			Хлопок	Хлопок и лен	L
			Нижнее белье	Нижнее белье	U
			Постельное бельё	Постельное бельё	L
			Полотенца	Полотенца и банные полотенца	U
			Повседневная стирка	Небольшое количество белья	U
			Объёмные вещи	Объёмные вещи	L
			Смешанная стирка	Смешанные волокна	L
			Джинсы	Джинсы	L
Рубашки	Рубашки	L			
Нежное белое или цветное белье	 	Деликатные ткани	Пуховые вещи	Пуховые вещи и пуховое бельё	L
			Синтетика	Синтетика	L
			Занавески	Шторы	L
			Верхняя одежда	Верхняя одежда	L
			Шелк	Моющийся шелк	U
			Спортивная одежда	Спортивная одежда	L
			Шерсть	Шерстяная одежда	L
			Цветные ткани	Цветное бельё	U
			Быстрая стирка ²⁾	Слегка загрязненное бельё из хлопка и синтетики	U/L
			Деликатная стирка	Ручная или деликатная стирка белья	L
Все виды белья		Специальное	Полоскание и отжим	Полоскание без моющего средства	U/L
			Отжим	Только отжим	U/L
			Сушка	Все бельё, подходящее для сушки	L
Сухое бельё			Освежающий цикл	Освежение (без сушки!) хлопка или синтетика.	L
Без белья			Самоочистка	Самоочистка барабана специальным моющим средством.	U/L

Макс. нагрузка в кг		Предварительная установка ³⁾ Из-за множественного распределения, входное ожидание, ожидание очереди и ожидания дренажа, отображаемое время не совпадает с фактическим временем выполнения.				Доступная температура в °C					
стирка	сушка	Время выполнения программы 3) в мин.	«Мытье» В мин	«Полос кание» циклы	«Число оборотов» об / мин	Р: Предустановка •: доступная					
						Вы кл.	20	30	40	60	90
2	-	131	30	2	1000						Р
4	3	161	30	2	1000						Р
4+8	-	226/203	-	-	Макс.				Р	•	
3	-	85	10	3	1000	•	•	•	Р	•	•
3	-	90	15	3	1000	•	•	•	Р	•	•
8	4	118	60	2	1500	•	•	Р	•	•	•
2	-	68	10	2	1000	•	•	•	Р	•	
5	3	97	15	3	1000	•	•	•	Р	•	
2	-	46	5	2	1200	•	•	•	•	Р	
4	-	51	10	2	1000	•	•	Р	•	•	
5	3	92	20	3	1000	•	•	Р	•	•	
4	3	67	15	2	1000	•	•	Р	•	•	
4	2	72	20	2	1000	•	•	Р	•	•	
4	2	70	10	3	1000	•	•	•	Р		
2	-	72	25	2	600	•	•	•	Р		
4	2	93	40	2	1200	•	•	Р	•	•	
4	-	58	5	2	800	•	•	Р	•	•	
4	2	55	15	2	800	•	•	Р	•		
1	-	41	10	2	600	•	•	Р			
4	2	25	5	1	800	•	Р	•	•		
2	-	46	15	1	800	•	Р	•	•		
3	-	59	25	2	600	Р	•	•			
1/3	-1	15	3	1	1000	Р	•	•	•		
3	-	41	10	2	600	•	•	Р			
3/6	-3	26	-	2	1000						
3/6	-4	7	-	-	1000						
4	4	150	-	-	-						
-	1	30	-	-	-						
-/-	-/-	70/90	-	-	-						

Для программ доступны следующие функции:

Программа		Барабан U: Верхний L: Нижний	Макс. нагрузка в кг		Доступные функции: * : доступно								
			стирка	сушка	Сушка	Задержка старта	Удаление пятен	Вода включая	Ночная стирка	Эко-стирка	Интенсивная	Замачивание	Легкая глажка
Интенсивная	Анти-аллергенная	U	2			•			•			•	•
	Кипячение 90°C	L	4	3	•	•			•			•	•
Нормальный	12 кг [Стандартная]	U+L	4+8										
	Бельё малыша	U	3			•		•	•	•	•	•	•
	Детская одежда	U	3			•	•	•	•	•	•	•	•
	Хлопок	L	8	4	•	•	•	•	•	•	•	•	•
	Нижнее белье	U	2			•		•	•	•	•	•	•
	Постельное бельё	L	5	3	•	•		•	•	•	•	•	•
	Полотенца	U	2			•		•	•	•	•	•	•
	Повседневная стирка	U	4			•	•	•	•	•	•	•	•
	Объёмные вещи	L	5	3	•	•		•	•	•	•	•	•
	Смешанная стирка	L	4	3	•	•	•	•	•	•	•	•	•
	Джинсы	L	4	2	•	•		•	•	•	•		•
Рубашки	L	4	2	•	•		•	•	•	•	•	•	

Программа		Барабан U: Верхний L: Нижний	Макс. нагрузка в кг		Доступные функции:								
			стирка	сушка	Сушка	Задержка старта	Удаление пятен	Вода включая	Ночная стирка	Эко-стирка	Интенсивная	Замачивание	Легкая глажка
Деликатные ткани	Пуховые вещи	L	2			•		•	•	•			•
	Синтетика	L	4	2	•	•	•	•	•	•	•	•	•
	Занавески	L	4			•		•	•	•	•	•	•
	Верхняя одежда	L	4	2	•	•		•	•	•	•	•	•
	Шелк	U	1			•			•				•
	Спортивная одежда	L	4	2	•	•		•	•			•	•
	Шерсть	L	2			•			•				•
	Цветные ткани	U	3			•		•	•	•			•
	Быстрая стирка ²⁾	U/L	1/3	-/1	-/•	•			•				•
	Деликатная стирка	L	3	-	-	•			•				•
Специальное	Полоскание и отжим	U/L	3/6	-/3	-/•	•		•	•				•
	Отжим	U/L	3/6	-/4	-/•				•				
	Сушка	L		4	•	•							
	Освежающий цикл	L		1									
	Самоочистка	U/L							•				

Указанные значения потребления могут отличаться в зависимости от местных условий.

Параметры		Программа		
		12 кг	Стандартная*	Сушка
Температура в °C		60 °C		-
Макс. нагрузка в кг	Барабан	Верхний	Нижний	Нижний
	Стирка	4	8	-
	Сушка	-	-	4 ¹⁾
Энергия в кВт/ч	Стирка, отжим и сушка	8.14		
	Только стирка и отжим	0.95		
Вода в литрах	Стирка, отжим и сушка	138		
	Только стирка и отжим	64		
Время в ч:мин	Стирка и сушка	12:46 ¹⁾		
Производительность сушки отжима в%		53		

¹⁾ Для всей емкости 12 кг необходимо 3 цикла сушки.

* Стандартная программа для класса энергопотребления согласно стандарту 96/60 EU:

Стирка: Стандартная программа «12 кг» с макс. скоростью отжима при температуре 60 °C. Оба барабана работают одновременно.

Сушка: Уменьшите нагрузку до 4 кг. Выберите «Сушка» программу, затем нажмите экран настройки «Сушка» (рис. 5.0) в течение 6 секунд (рис. 5.0), пока время не переключится на 147 минут. Повторите дважды для остальной стирки.

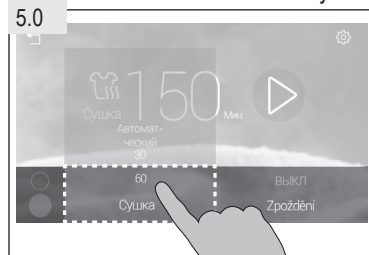

Стандартная программа стирки хлопка 60 °C, подходит для стирки обычно загрязненного хлопчатобумажного белья. Это самая эффективная программа с точки зрения совокупного потребления энергии и воды для хлопкового белья. Температура использованной воды может отличаться от заявленной температуры цикла.



Экологически ответственная эксплуатация

Стирка

- ▶ Для достижения наилучшего использования энергии, воды, моющего средства и времени вы должны использовать рекомендуемый максимальный размер загрузки.
- ▶ Не допускайте избыточной загрузки (убедитесь, что поверх загруженного белья можно просунуть руку).
- ▶ Для слегка загрязненного белья выберите программу Быстрая стирка.
- ▶ Добавляйте точные дозы каждого моющего средства.
- ▶ Выберите самую низкую допустимую температуру стирки - современные моющие средства эффективно очищают при температуре ниже 60 °C.
- ▶ Повышайте настройки по умолчанию только для того, чтобы избавиться от сильного загрязнения.
- ▶ Отжимайте белье с максимальной скоростью, если вы хотите использовать программу сушки после этого.

Сушка

- ▶ Используйте максимальное количество заполнения в соответствии с таблицей программ.
- ▶ разрыхлите белье перед запуском программы сушки.

7.0 Краткое руководство

- 7.1 Вставьте вилку в розетку.
- 7.2 Откройте водопроводный кран.
- 7.3 Включите оборудование, нажав символ включения питания в течение 3 секунд.
- 7.4 Подготовьте белье.
- 7.5 Выберите стиральный барабан в соответствии с стиркой.
- 7.6 Загрузите белье и закройте дверцу.
- 7.7 Выберите моющее средство.
- 7.8 Добавьте моющее средство.
- 7.9 Выберите программу стирки / сушки загруженного барабана на дисплее, которая соответствует степени загрязнения и типу стирки.
- 7.10 Может быть добавлен отдельный выбор и / или время задержки начала.
- 7.11 Нажмите ►, чтобы запустить программу.
- 7.12 После завершения программы выньте белье, закройте кран подачи воды, вытащите вилку из розетки.

7.0.1 Эксплуатационная диаграмма (рис.7.0.1)

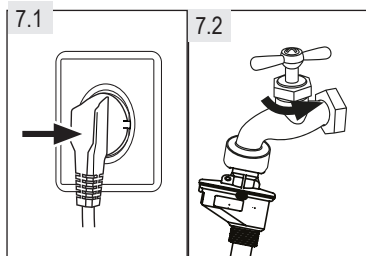
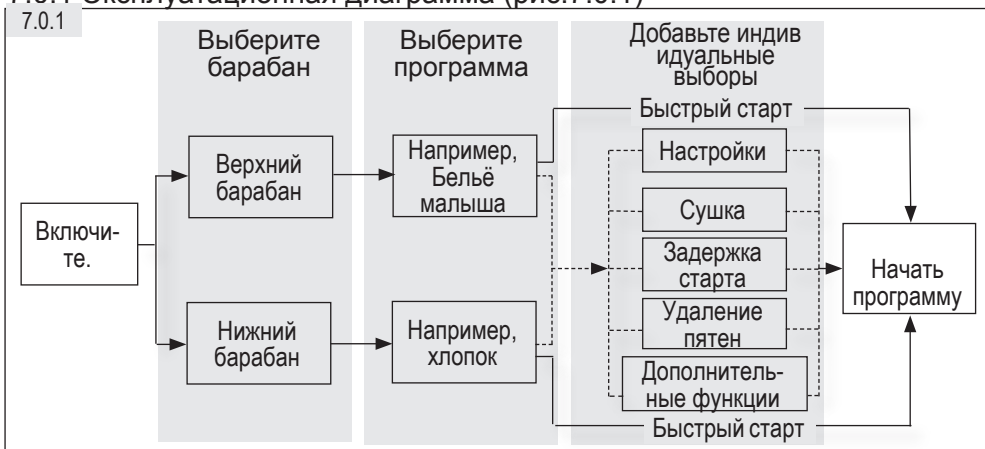

7.1 Питание

Подключите оборудование к источнику питания (220В - 240В ~ / 50 Гц) (рисунок 7.1.). Также ссылаются на раздел УСТАНОВКА.

7.2 Подключение воды

- ▶ Перед подключением убедитесь, что впускное отверстие для воды является чистым.
- ▶ Включите кран (рис. 7.2).

i Примечание: Отсутствие протечек

Перед началом эксплуатации проверьте соединения между краном и водоналивным шлангом на отсутствие утечек, повернув кран.

7.3 Включите оборудование

Коснитесь кнопки питания в течение 3 секунд, чтобы включить оборудование; Дисплей загорится (рис. 7.3).

7.4 Подготовка белья

- ▶ Сортируйте одежду по ткани (хлопок, синтетика, шерсть или шелк) и насколько они грязны. Обратите внимание на маркировку этикеток белья (рис. 7.4 и 7.4.1 символы).
- ▶ Отделяйте белую одежду от цветной. Цветные ткани сначала следует стирать вручную, чтобы проверить, не линяют ли они.
- ▶ Выньте из карманов (ключи, монеты и т. д.) и удалите более сложные декоративные предметы (например, броши), а также легковоспламеняющиеся предметы (бумажные салфетки, зажигалки, спички и т. д.).
- ▶ Одежда без швов, деликатных и тонко сплетенных тканей, таких как тонкие шторы, должны быть помещены в сумку для белья, чтобы ухаживать за этой деликатной стиркой (ручная или сухая чистка были бы лучше).
- ▶ Закройте молнии и крючки, убедитесь, что кнопки зашиты плотно.
- ▶ Поместите нежные предметы, такие как белье без твердой подошвы, тонкое нижнее белье (Dessous) и небольшие предметы, такие как носки, ремни, бюстгалтеры и т. д. в сумку для белья.
- ▶ Большие вещи, такие как простыни, покрывала и т.д., перед загрузкой необходимо развернуть.
- ▶ Выворачивайте наизнанку джинсы, вещи с принтом, декоративными яркими цветными элементами; по возможности стирайте их отдельно.

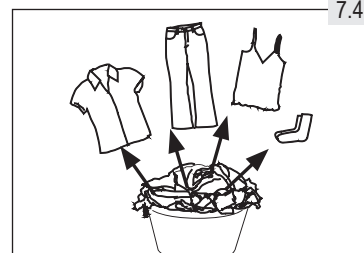

ВНИМАНИЕ!

Не текстильные, а также мелкие, рыхлые или острые предметы могут привести к сбоям в работе и повреждению одежды и оборудования.

Примечание: Специальные подсказки для сушки



- ▶ Сортируйте спортивную одежду по ткани (хлопок, синтетика и т. д.), желаемый сухой уровень и равная остаточная влажность. Следуйте инструкциям на этикетке для стирки и высушите только подходящую на машинную сушку одежду
- ▶ Вращение белья с максимальной скоростью отжима перед сушкой.
- ▶ Не превышайте макс. нагрузку для цикла сушки (соблюдайте данные в таблице программ).
- ▶ Слишком большие вещи имеют тенденцию скручиваться. Если белье недостаточно высушено, разрыхлите белье и снова запустите программу сушки.
- ▶ Особенно тонкие ткани, которые могут легко сжиматься или терять свою форму, а также, например, шелковые чулки, нижнее белье и т. д. не следует высушивать с помощью оборудования. Положите тонкие предметы одежды в сумку для белья и избегайте их пересушивания.
- ▶ Пряжу и трикотаж не следует высушивать, чтобы избежать усадки.

7.4.1 Диаграмма ухода





Стирка

 Максимальная температура стирки 95 °С – нормальный процесс	 Максимальная температура стирки 60 °С – нормальный процесс	 Максимальная температура стирки 60 °С – бережный процесс
 Максимальная температура стирки 40 °С – нормальный процесс	 Максимальная температура стирки 40 °С – бережный процесс	 Максимальная температура стирки 40 °С – очень бережный процесс
 Максимальная температура стирки 30 °С – нормальный процесс	 Максимальная температура стирки 30 °С – бережный процесс	 Максимальная температура стирки 30 °С – очень бережный процесс
 Ручная стирка макс. темп. 40 °С	 Не стирать	





Отбеливание

 Любой отбеливатель / можно отбеливать	 Только кислородный / без хлора	 Не отбеливать
--	--	---





Сушка

 Возможна сушка в барабане, обычная температура	 Возможна сушка в барабане, пониженная температура	 Не сушить в стиральной машине
 Сушка на веревке	 Сушка на поверхности	

Глажка

 Глажка при максимальной температуре до 200 °С	 Глажка при средней температуре до 150 °С	 Глажка при низкой температуре до 110 °С; без пара (глажка с паром может привести к необратимым повреждениям)
 Не гладить		

Профессиональный уход за тканью

 Профессиональная сухая чистка в тетрахлорэтилене	 Профессиональная сухая чистка в углеводородах	 Не подлежит сухой чистке
 Профессиональная влажная чистка	 Не подлежит профессиональной влажной чистке	

7.5 Выбор барабана

1. Коснитесь в области селектора барабанов в левой части экрана, чтобы переключаться между барабанами (рис. 7.5-1). Выберите барабан в соответствии с желаемой программой и весом белья:

Верхний барабан: макс. 4 кг

Нижний барабан: макс. 8 кг

После запуска программы барабан можно выбрать, коснувшись отмеченной области на рис. 7.5-2.

2. После запуска программы следуйте инструкциям на экране (рис. 7.5-3) и коснитесь, чтобы выбрать программу для другого барабана.

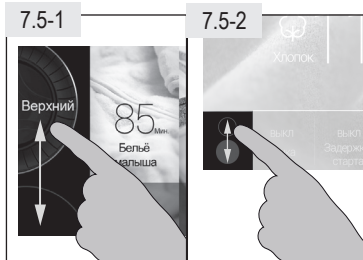

7.6 Загрузка белья

- ▶ Помещайте белье в барабан по частям.
- ▶ Не допускайте перегрузки. Проверьте, можно ли положить руку вертикально поверх белья.
- ▶ Аккуратно закройте дверцу. Убедитесь, что части белья не были зажаты дверцей.



Примечание: Самоочистка

Перед первым использованием мы рекомендуем запустить программу «Самоочистка» без белья с небольшим количеством моющего средства или специальным средством для очистки стиральных машин для удаления возможных загрязнений.

7.7 Выбор моющего средства

- ▶ Эффективность и качество стирки зависят от качества применяемого моющего средства.
- ▶ Используйте только моющие средства, одобренные для машинной стирки.
- ▶ В особых случаях пользуйтесь специальными средствами, например, для синтетики и шерстяных тканей.
- ▶ Всегда используйте рекомендации производителя моющих средств.
- ▶ Не используйте средства для химчистки, такие как трихлорэтилен и аналогичные продукты.

7.8 Добавление моющего средства

1. Откройте крышку ящика моющего средства (рисунок 7.8).
2. Поместите необходимые моющее средства в соответствующие отсеки.
 - 1: Нижний барабан; смягчитель, кондиционер и т. д.
 - 2: Нижний барабан; моющее средство для программы
 - 3: Верхний барабан; смягчитель, кондиционер и т. д.
 - 4: Верхний барабан; моющее средство для программы
3. Закройте крышку

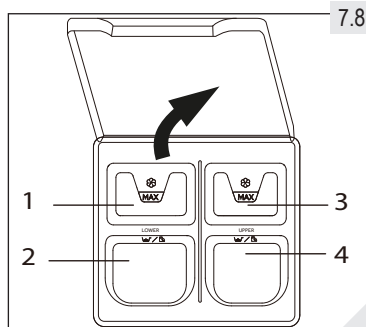

7.8.1 Выберите лучшее моющее средство

Программа	Тип моющего средства				
	Универсальное	Для цветных тканей	Деликатные ткани	Специальное	Умягчитель
Верхний барабан					
Бельё малыша	Ж/П	Ж/П	-	-	0
Нижнее бельё	Ж/П	Ж/П	-	-	0
Шелк	-	-	-	Ж	0
Повседневная стирка	Ж/П	Ж/П	-	-	0
Анти-аллергенная	Ж/П	Ж/П	-	-	0
Цветные ткани	-	Ж/П	-	-	0
Детская одежда	Ж/П	Ж/П	-	-	0
Быстрая стирка	-	-	Ж	-	0
Полотенца	Ж/П	Ж/П	-	-	0
12 кг Стандартная	Ж/П	Ж/П	-	-	0
Нижний барабан					
Хлопок	Ж/П	Ж/П	-	-	0
Синтетика	Ж/П	Ж/П	Ж	-	0
Шерсть	-	-	-	Ж	0
Смешанная стирка	Ж/П	Ж/П	-	Ж	0
Джинсы	Ж/П	Ж/П	Ж	-	0
Спортивная одежда	-	-	-	Ж	0
Рубашки	Ж/П	Ж/П	-	-	0
Шторы	-	-	-	Ж	0
Пуховые вещи	-	-	-	Ж	0
Верхняя одежда	-	-	-	Ж	0
Постельное бельё	Ж/П	Ж/П	-	-	0

Программа	Тип моющего средства				
	Универсальное	Для цветных тканей	Деликатные ткани	Специальное	Умягчитель
Быстрая стирка	-	-	Ж	-	о
Кипячение 90 °С	Ж/П	Ж/П	-	-	о
Деликатная стирка	-	-	Ж	Ж	о
Объёмные вещи	Ж/П	Ж/П	-	-	о
12 кг					
Стандартная	Ж/П	Ж/П	-	-	о

Ж = жидкое моющее средство П = порошковое моющее средство О = по желанию – = нет

Мы рекомендуем использовать:

- ▶ Стиральный порошок: 20 °С до 90 °С (наилучшее применение: 40-60 °С)
- ▶ Моющее средство для цветных: 20-60 °С (максимально эффективная температура: 30-60 °С)
- ▶ Моющее средство для Шерсть / деликатных тканей: 20 °С до 30 °С (наилучшее применение:

i Примечание: Моющее средство

- ▶ Поместите моющее средство в соответствующую отсеки в зависимости от выбранного барабана.
- ▶ Не передозируйте моющее средство или смягчитель. Не используйте более 1 мерной чашки (около 40 мл).
- ▶ Следуйте рекомендациям на упаковке моющего средства.
- ▶ Всегда добавляйте моющее средство непосредственно перед началом цикла стирки.
- ▶ Концентрированное жидкое моющее средство следует развести перед добавлением.
- ▶ Лучшим использованием жидкого моющего средства, является использование дозирующего шарика, который помещается в оборудование с бельем.
- ▶ Не используйте жидкое моющее средство при выборе стирки с задержкой по времени.
- ▶ Тщательно выберите программу в соответствии с рекомендациями на этикетках белья и таблицей программ.
- ▶ После всего цикла стирки, в ящиках может быть собрано небольшое количество воды. Это нормальное явление.

7.9 Выбор программы

После выбора барабана на экране отображаются доступные программы. Три программы отображаются на одной странице, сдвиньте вправо, чтобы проверить все доступные программы для выбранного барабана. (Рисунок 7.9):

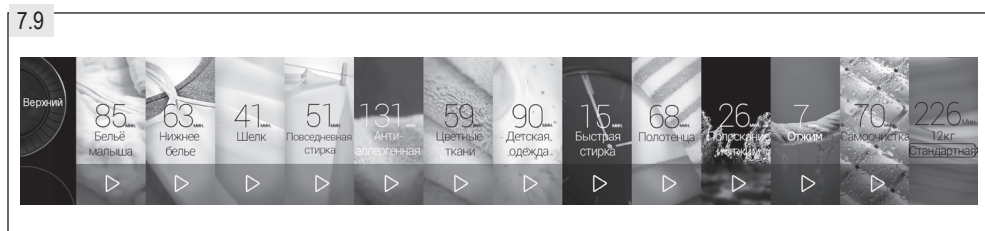

Коснитесь ► символа нужной программы, чтобы быстро начать использовать настройки по умолчанию. Коснитесь области над этим символом, чтобы выбрать индивидуальные настройки.

7.9.1 Объединить цикл сушки с циклом стирки

См. раздел 7.10.2.2.2.

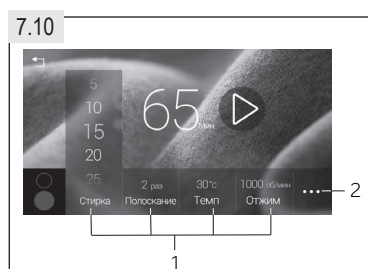

7.10 Добавить индивидуальный выбор

После выбора программы она отображается в полноэкранном режиме (Рис. 7.10). Функциональные кнопки (1) активируют дополнительные параметры в выбранной программе перед запуском программы. Выбранное значение светится оранжевым цветом. Нажмите кнопку (2), чтобы увидеть больше функций.

i Примечание: Функции

- ▶ Чтобы получить наилучшие результаты в каждой программе, Naier определил конкретные настройки по умолчанию. Если особых требований нет, рекомендуется использовать настройки по умолчанию.
- ▶ Не каждая функция доступна для каждой программы. Это зависит от выбранной программы.
- ▶ Одновременно не могут быть выбраны некоторые дополнительные функции.
- ▶ Функции «Стирка», «Полоскание», «Температура» и «Скорость» запоминаются для следующего запуска программы. Все остальные функции не запоминаются для запуска следующей программы.

Доступны следующие функции:

7.10.1 Экран 1: Настройки (Рисунок 7.10.1)

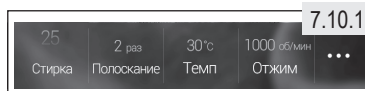

Функция	Значение	Функция	Значение
Стирка	Продолжительность стирки может быть увеличена или уменьшена в зависимости от степени загрязнения белья. (Информация в минутах).	Темп.	Изменение температуры стирки. Отрегулируйте температуру в зависимости от степени загрязнения: сильно грязное: 60-90 °C средне грязное: 30-60 °C менее грязное: холодный (ВЫКЛ) -30 °C
Полоскание	Дополнительное полоскание рекомендуется для людей с чувствительной кожей.	Скорость	Изменение скорости отжима. Снижение скорости отжима для очень деликатных тканей.

7.10.2 Экран 2: Время высыхания, временная задержка, специальные пятна и дополнительные функции (рисунок 7.10.2)

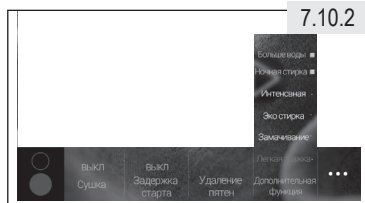

Функция	Значение	Функция	Значение
Сушка	Добавьте цикл сушки в конце программы стирки. Доступно только для нижнего барабана.	Задержка старта	Начало цикла стирки будет отложено.
Удаление пятен	Специальная функция для пятен <ul style="list-style-type: none"> • Кровь • Трава • Вино • Сок • Почва • Молоко 		

Дополнительная функция

Больше воды	Увеличение уровня и объема воды во время стирки и Полоскание.	Интенсивная	Увеличивает время стирки, особенно для грязного белья.
Ночная стирка	Для стирки в ночное время.	Замачивание	Увеличивает время выдержки для особо грязного белья.
Эко-стирка	Экономия времени и электроэнергии для стирки не сильно загрязненного белья.	Легкая глажка	Автоматически разрыхляет белье после циклов стирки.

7.10.2.1



7.10.2.1 Выбор временной задержки - Задержка времени окончания
Используйте эту функцию для запуска программы с задержкой.

1. Установите программу и выберите необходимые функции.
2. Сдвиньте или коснитесь опций, чтобы установить временную задержку с шагом 1 час от ВЫКЛ-24h (Рис. 7.10.2.1)
3. Коснитесь символа ►, чтобы запустить программу; Начнется отсчет времени.

i Примечание: Временная задержка

- ▶ Время окончания всегда должно быть больше, чем время цикла программы. В противном случае операция начнется немедленно, хотя выбранное время окончания может быть не достигнуто.
- ▶ При использовании жидкого моющего средства не рекомендуется активировать задержку времени окончания.

7.10.2.2.1



7.10.2.2 Сушка

Есть две возможности для сушки белья для нижнего барабана:

7.10.2.2.1 Установить программу «Сушка»

1. Установите программу «Сушка»
2. Сдвиньте или коснитесь опций, чтобы установить время сушки с шагом 30 минут до 120 минут (Рис. 7.10.2.2.1). Выберите Автоматический для интеллектуальной сушки: когда белье сухое программа останавливается.
3. Коснитесь символа ►, чтобы запустить программу сушки.

7.10.2.2.2 Объединить цикл сушки с циклом стирки

Используйте функцию «Сушка», чтобы добавить цикл сушки в конце программы стирки для большинства программ для нижнего барабана (см. ПРОГРАММЫ). Это позволяет стирать и сушить без перерывов.

1. Установите программу и выберите необходимые функции.
2. Установите время высыхания, как описано в разделе выше.
3. Коснитесь символа ►, чтобы начать комбинированную программу стирки / сушки.

i Примечание: Сушка

- ▶ Не перегружайте. Сочетание цикла стирки и сушки допускает максимальную нагрузку 4 кг в зависимости от программы (см. Таблицу программ).
- ▶ Если вы хотите выстирать максимальную нагрузку, вы должны прервать комбинированный цикл в конце программы стирки, и должны удалить избыток нагрузки для объединенного цикла сушки.

i Примечание: Цикл охлаждения для цикла сушки

Последняя часть цикла сушки происходит без тепла, чтобы одежда оставалась при температуре, которая не повредит её.

7.11 Начать программу стирки

Коснитесь ► экрана, чтобы запустить программу (рис.7.11-1: экран после выбора отдельных настроек, рисунок 7.11-2: экран с настройками по умолчанию = быстрый запуск). Машина начинает работу согласно установленным опциям.



7.11.1 Прерывание программы стирки

Чтобы прервать запущенную программу, коснитесь символа ⏸ паузы на дисплее (Рис. 7.11.1). Для возобновления работы нажмите эту кнопку еще раз.



7.11.2 Отмена программы стирки

Чтобы отменить запущенную программу и все ее индивидуальные настройки:

1. Прикоснитесь к символу паузы ⏸
2. Нажмите символ возврата ◀ и вернитесь на страницу параметров.
3. Переустановите все еще неработающие параметры.
4. Чтобы снова выбрать программу, снова коснитесь символа возврата ◀.
5. Подтвердите сообщение для повторного выбора программы.
6. Выберите новую программу и запустите.

7.12 После стирки

1. После окончания программы машина автоматически отключается.
2. Для упрощения процесса разгрузки машины и предотвращения большего сминания белья извлекайте его как можно скорее.
3. Закройте водопроводный кран.
4. Отключите машину от сети питания.
5. Откройте двери, чтобы предотвратить образование влаги и запахов. Оставьте их открытыми, пока они не используются.



Примечание:

Скапливание воды в ящике для порошка и манжетах люков является нормальным явлением

**Примечание:**

Из-за постоянных обновлений Haier U + функции и интерфейс дисплея могут отличаться от следующего описания.

8.1 Общие положения

Это устройство поддерживает Wi-Fi и может управляться удаленно с помощью смартфона. С Haier U + приложением, вы можете использовать свой смартфон, чтобы сделать на этом оборудовании следующее:

- ▶ Выберите и запустите программу.
- ▶ Выберите и запустите программу SMART стирка.
- ▶ Изменение параметров программы.
- ▶ Запрос статуса программ.
- ▶ Выключить оборудование.

**ВНИМАНИЕ!**

Соблюдайте меры предосторожности и убедитесь, что они соблюдаются даже при работе с прибором через Haier U + приложение, когда вы находитесь вне дома. Вы также должны следовать инструкциям в Haier U + приложении.

8.2 Требования

1. Один беспроводной маршрутизатор (протокол 802.11b / g / n), который поддерживает только частотный диапазон 2,4 ГГц. Имя и пароль маршрутизатора должны иметь длину менее 31 видимых символов. Минимальная длина пароля должна быть 8 символов. Методы шифрования маршрутизатора включают открытый, WPA-PSK и WPA2-PSK.
2. Один мобильный телефон для установки Haier U + приложения. Мобильный телефон должен иметь операционную систему, выше Android 4.0 или IOS7.0
3. Оборудование должно быть установлено в таком месте, в котором оно сможет принимать сигналы Wi-Fi. Если оборудование неправильно подключено к беспроводному маршрутизатору, отображается сообщение «Пожалуйста, убедитесь, что мобильный телефон и устройство подключены к одному и тому же Wi-Fi.»; Не отображается ни пульт дистанционного управления, ни значок Wi-Fi.

8.3-1

**8.3 Загрузка и установка Haier U + приложения:**

Отсканируйте QR-код (рисунок 8.3-1) на свой мобильный телефон или введите следующую ссылку в браузер:

<https://resource.haieriot.net/download/app/uplus/>

Установите правильную операционную систему в соответствии с вашим мобильным телефоном.

**Примечание: Haier U+**

Доступность функций Haier U + зависит от доступности услуг Haier U + в вашей стране. Услуги Haier U + недоступны в каждой стране - дополнительную информацию можно найти на сайте www.haier.com.

8.4 Регистрация и вход в систему

i Примечание: Регистрация

Регистрация требуется только при первом использовании приложения. Для дальнейшего использования при успешной регистрации, вам нужно ввести имя пользователя и пароль для использования приложения.

1. Включите оборудование и установите «Настройка Wi-Fi» ВКЛ (Рисунок 8.4-1).
2. Выберите домашнюю сеть Wi-Fi (рисунок 8.4-2).



i Примечание: Сеть Wi-Fi

Не рекомендуется подключать устройство к общедоступной сети Wi-Fi (например Точки доступа), поскольку другие пользователи сети могут найти ваше устройство, если оно обратится к общедоступной сети, и это может нанести ущерб вашей конфиденциальности.

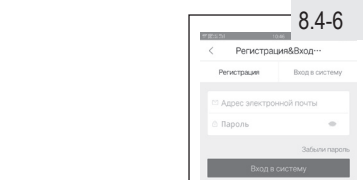
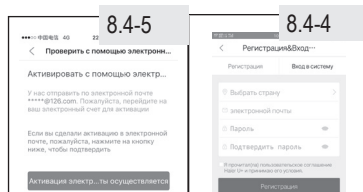
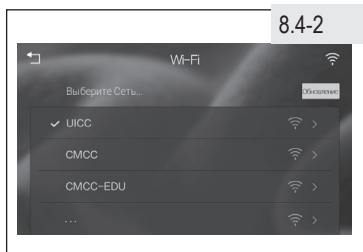
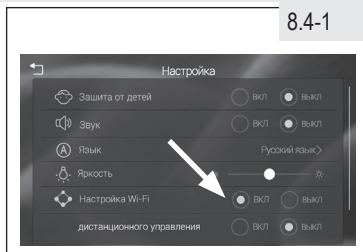
3. Введите пароль Wi-Fi-подключения в автоматически открываемся экране (рисунок 8.4-3) и подтвердите, нажав кнопку «Присоединиться».
4. Если устройство успешно подключилось к домашней сети, символ Wi-Fi появится в правом верхнем углу дисплея, а перед сетью WIFI вы увидите “✓” (Рис. 8.4-2).
5. Нажмите значок  в левом верхнем углу дисплея (рисунок 8.4-2).
6. Запустите приложение на мобильном телефоне, введите регистрацию, заполнив регистрационную информацию, такую как страна, адрес электронной почты, пароль. Затем примите пользовательское соглашение Haier U +, нажмите «Регистрация» (рис. 8.4-4).
7. Адрес подтверждения электронной почты отправляется на вашу электронную почту. Откройте электронную почту и активируйте свой адрес электронной почты, нажав на ссылку подтверждения в течение 2 часов.
8. Коснитесь кнопки «Проверка электронной почты» на мобильном телефоне (рисунок 8.4-5).
9. Страница входа откроется: добавьте адрес электронной почты и пароль; Нажмите кнопку входа в систему (рисунок 8.4-6)



Символы на дисплее устройства:

Символ	Значение
	Устройство подключено к Интернету.
	Пульт дистанционного управления включен.



8.5 Соединение

Примечание: Используйте тот же Wi-Fi

Убедитесь, что ваш мобильный телефон и устройство подключены к одному и тому же Wi-Fi.

1. Нажмите сенсорную кнопку «Добавить сейчас» (рис. 8.5-1) на мобильном телефоне.
2. Выберите тип устройства или коснитесь символа Wi-Fi (рисунок 8.5-2), чтобы показать все доступные устройства, подключенные к Wi-Fi, и следуйте описанию на экране.
3. Нажмите «<», чтобы вернуться на главную страницу соединенных устройств.
4. Оборудование привязано к приложению и готово к использованию.

8.6 Начало стирки через приложение Haier U +

1. Включите оборудование, подготовьте белье и моющее средство; Соблюдайте часть «Ежедневное использование».
2. Откройте экран «Настройка» на устройстве и включите «Пульт дистанционного управления» (рис.8.6-1); Появится значок . Убедитесь, что Wi-Fi также включен (см. Раздел 8.4).
3. По соображениям безопасности нижняя дверь заблокирована; На дисплее прибора отображается сообщение (рисунок 8.6-2). Нажмите на кнопку подтверждения
4. Теперь стирка доступна через приложение; Список мобильных устройств, подключенных к Wi-Fi, отображается на мобильном телефоне (рисунок 8.6-3).
5. Коснитесь , чтобы перейти на страницу настроек (рисунок 8.6-4), и выберите язык и нужные параметры. Вернитесь к списку, коснувшись <.
6. Выберите стиральную машину и главный экран (рис. 8.6-5).
7. Выберите барабан.
8. А) Нажмите кнопку «программа», чтобы установить программу, ее настройки и параметры или Б) Нажмите кнопку «умная стирка», чтобы выбрать ткань.
9. Начните стирку.

Примечание: дистанционного управления

- ▶ дистанционное управление должно быть включено, если вы хотите управлять оборудованием через приложение.
- ▶ По соображениям безопасности нижняя дверь заблокирована во время дистанционного управления.

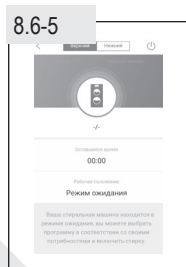
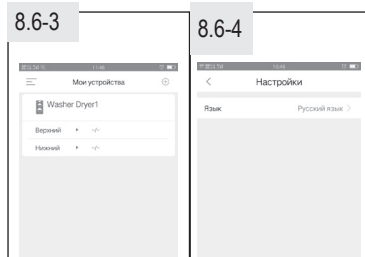
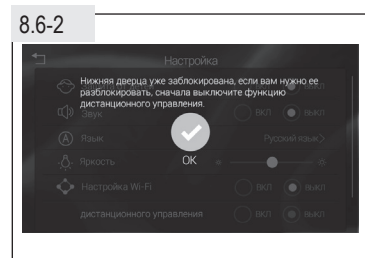
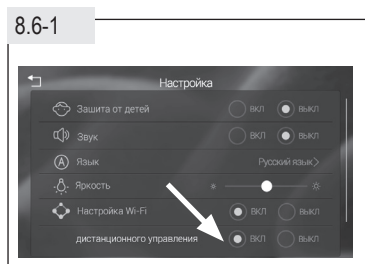

Регулярно проверяйте и очищайте оборудование.



ВНИМАНИЕ!

Перед началом обслуживания выключите машину и отключите его от сети питания и перекройте воду.

9.1 Очистка машины

- ▶ Во время очистки и обслуживания машину необходимо выключать из розетки.
- ▶ Используйте мягкую ткань с мыльной жидкостью для чистки корпуса машины (рис. 9.1) и резиновых компонентов.
- ▶ Не используйте органические химреагенты или антикоррозионные растворители.
- ▶ При необходимости остатки извести можно удалить с помощью средства для удаления накипи из стиральных машин.



9.1

9.2 Впускной клапан воды и фильтр впускного клапана

Во избежание блокировки подачи воды твердыми веществами, например, извести, регулярно очищайте фильтр впускного клапана (рис. 9.2).

- ▶ Отключите шнур питания и перекройте воду.
- ▶ Отвинтите шланг подачи воды на кране.
- ▶ Промойте фильтр водой и щеткой.
- ▶ Вставьте фильтр и установите впускной шланг.

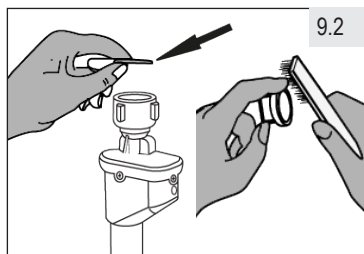

9.2

9.3 Очистка барабанов

- ▶ Удалите случайно стиранные металлические детали, такие как штифты, монеты и т. д. из барабана (рис. 9.3), поскольку они вызывают пятна ржавчины и повреждения.
- ▶ Для удаления ржавых пятен используйте хлорированный очиститель. Следуйте рекомендациям изготовителя чистящего средства.
- ▶ Не используйте для очистки твердые предметы или металлическую щетку.

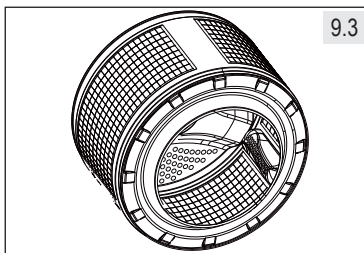

9.3



Примечание: Самоочистка

Для регулярного обслуживания мы рекомендуем запускать программу «Самоочистка» без белья, чтобы ежеквартально удалять возможные загрязнения. Добавьте небольшое количество мощного средства или используйте средства для удаления накипи из стиральных машин.

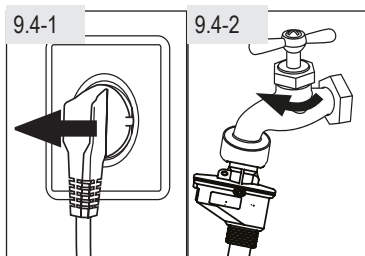

9.4 Длительные периоды неиспользования

Если машина длительное время не используется:

1. Отключите от электросети (рисунок 9.4-1).
2. Перекройте кран подачи воды (рисунок 9.4-2).
3. Откройте двери, чтобы предотвратить образование влаги и запахов. Оставьте двери открытыми.

Перед следующим использованием внимательно проверьте шнур питания, вход для воды и сливной шланг. Убедитесь, что все правильно установлено и не течет.

Примечание: Самоочистка

После длительных периодов неиспользования мы рекомендуем запускать программу «Самоочистка» без белтка, чтобы ежеквартально удалять возможные лагрялнения. Добавьте небольшое количество моющего средств для удаления возможных загрязнений.

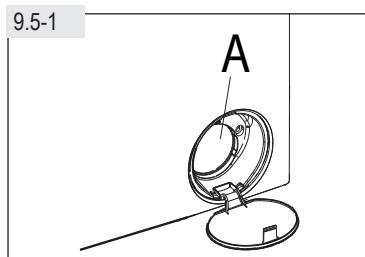

9.5 Фильтр насоса

Очистите передний фильтр А (рисунок 9.5-1) в соответствии с напоминанием на дисплее или если:

- ▶ не сливается вода.
- ▶ не осуществляется отжим.
- ▶ создает необычные шумы во время работы.

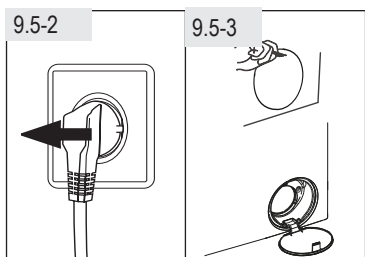

1. Включите программу отжима и слейте воду.
2. После завершения программы выключите машину и выньте вилку из розетки (рисунок 9.5-2).
3. Откройте лючок фильтра А с помощью монеты или отвертки (рис. 9.5-3).

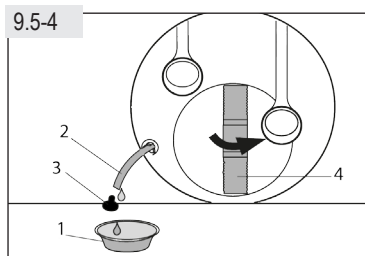

4. Приготовьте плоский контейнер (1) для улавливания воды (рис. 9.5-4). Ее может быть много!
5. Вытяните дренажную трубу (2) и держите ее конец над контейнером.
6. Выньте пробку (3) из сливного отверстия.



ВНИМАНИЕ!

Опасность ошпаривания! Вода в фильтре насоса может быть очень горячей! Перед выполнением любых действий убедитесь, что вода остыла.

7. После полного слива закройте дренажную трубу и закрепите её зажимом (поз. 5 на рисунке 9.5-5).
8. Отвинтите фильтр насоса (4) против часовой стрелки и выньте его.
9. Удалите посторонние предметы и грязь (рис. 9.5-6).
10. Тщательно очистите фильтр насоса, например, используя проточную воду (рис.9.5-7).

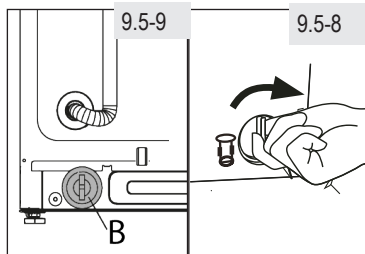
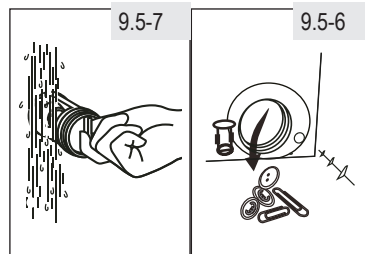
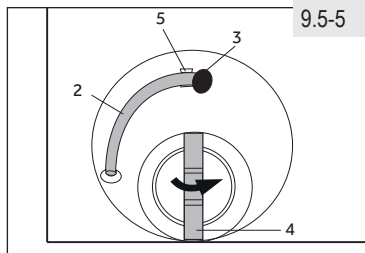

11. Установите фильтр на место (рис.9.5-8).
12. Закройте лючек фильтра А.



Примечание: Задний фильтр

На задней стороне основания находится другой фильтр В (рис. 9.5-9). Обычно нет необходимости чистить фильтр В. Пожалуйста, проверьте фильтр насоса В, если отображается код ошибки E1.



ВНИМАНИЕ!

- ▶ Уплотнение фильтра насоса должно быть чистым и целым. Если крышка не полностью затянута, вода может вытечь.
- ▶ Фильтр должен быть установлен должным образом, иначе возможна утечка.

8.6 Замена подсветки барабана



ВНИМАНИЕ!

Не заменяйте подсветку самостоятельно, обратитесь к изготовителю или уполномоченному сервисному агенту. См. раздел ОБСЛУЖИВАНИЕ ПОКУПАТЕЛЕЙ.

Многие возникающие проблемы могут быть решены самостоятельно без специальных знаний. В случае возникновения проблемы ознакомьтесь со всеми показанными возможностями и следуйте при-веденным ниже инструкциям, прежде чем обращаться в службу послепродажного обслуживания. См. раздел ОБСЛУЖИВАНИЕ ПОКУПАТЕЛЕЙ



ВНИМАНИЕ!

- ▶ Перед началом обслуживания выключите машину и отключите его от сети питания. ▶ Электрооборудование должно обслуживаться только квалифицированными электриками, поскольку неправильный ремонт может привести к значительным повреждениям.
- ▶ Если шнур питания поврежден, необходимо обратиться к фирме-изготовителю, ее сервисному агенту или иным квалифицированным лицам для его замены во избежание опасности.

10.1 Информационные коды

10.1

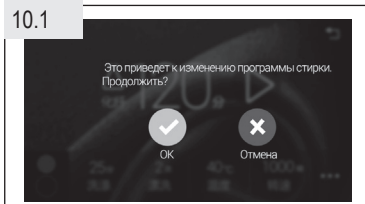

Некоторые отображаемые сообщения относятся только к циклу стирки (рис. 10.1). Никаких мер не требуется.

10.2 Устранение неполадок с помощью кода дисплея



Примечание: Выявление неисправностей

- ▶ Если появится информация об ошибке, нажмите кнопку питания, чтобы избавиться от нее. Если оно продолжает появляться, вытащите шнур питания и обратитесь в службу поддержки.

Код под-сказки	Причина	Решение
E1	Ошибка слива воды	Пожалуйста, проверьте фильтр сливного насоса, сливной шланг
E2	<ul style="list-style-type: none"> • Ошибка замка люка • Ошибка отключения замка люка 	<ul style="list-style-type: none"> • Пожалуйста, закройте дверь снова и нажмите клавишу ОК, чтобы начать. • Пожалуйста, отключите воду и электропитание и свяжитесь с сервисным центром
E4	Ошибка залива воды	Пожалуйста, проверьте кран, шланг, напор воды
E8	<ul style="list-style-type: none"> Слишком большой уровень воды Сушка уровня воды ненормальность 	Если ошибка появляется несколько раз подряд, перекройте воду и электропитание и обратитесь в сервисный центр
F3	Ошибка датчика температуры воды	Пожалуйста, отключите воду и электропитание и свяжитесь с сервисным центром
F4	Ошибка нагрева воды	

Код под-сказки	Причина	Решение
F7	Ошибка мотора	Пожалуйста, отключите воду и электропитание и свяжитесь с вервисным центром
FA	Ошибка датчика уровня воды	
FC1	Ошибка модуля питания	
FC2	Ошибка модуля управления мотором	
FC3	Нарушение включения сушки	
FC5	Ошибка связи дисплея и платы управления	
FC6	Ошибка модуля управления	
Fd	Сушка - сбой	
FE	Вентилятор системы сушки - сбой	
F9	Температура сушки - сбой	
Clean (Чистая)	Пожалуйста, очистите фильтр. Напоминание о 150 циклах. Пожалуйста, запустите программу самоочистки барабана.	Было выполнено 150 циклов, пожалуйста, проверьте фильтр сливного насоса Было выполнено 100 циклов без самоочистки. Рекомендуется запустить программу самоочистки.
H	Внимание: высокая температура в барабане	В связи с высокой температурой в целях безопасности дверь откроется после остывания.
LOCK (ЗА-МОК)	Дверь не может быть открыта, не выполнены условия	<ul style="list-style-type: none"> Если вам нужно открыть дверь, выключите оборудование, затем включите его, выберите программу отжима, чтобы опорожнить воду в барабане, и дверь откроется. Из-за высокого уровня воды в барабане дверь не может быть открыта в целях безопасности
Unb	Белье не отбалансировано при отжиге	<ul style="list-style-type: none"> Пожалуйста, проверьте установлена ли машинка по уровню, не шатается ли она. Извлеките часть белья и попробуйте включить отжим еще раз. Откройте дверцу и равномерно распределите белье, закройте дверцу и выберите программу отжима.

10-3 Устранение неполадок без кода отображения

Неисправность	Причина	Решение
Оборудование не работает.	<ul style="list-style-type: none"> Программа не запущена. Дверца неплотно закрыта. Оборудование не было включено Отсутствует питание. Защита от детей активирована Задержка времени активирована? Нажата кнопка паузы? 	<ul style="list-style-type: none"> Выберите программу и запустите ее. Плотно закройте дверцу. Включите оборудование. Проверьте наличие питания. Деактивируйте блокировку от детей. Деактивируйте функцию задержки времени. Отключить режим паузы.
Панель управления отключена	<ul style="list-style-type: none"> Блокировка от детей активирована? 	<ul style="list-style-type: none"> Деактивируйте блокировку от детей.
Оборудование не заполняется водой.	<ul style="list-style-type: none"> Закрыта подача воды. Впускной шланг перекручен. Засорен фильтр шланга подачи воды. Давление воды слишком низкое. Дверца неплотно закрыта. Отсутствует подача воды. Задержка времени активирована? Нажата кнопка Пуск? 	<ul style="list-style-type: none"> Проверьте водопроводный кран. Проверьте шланг. Очистите фильтр шланга подачи. Проверьте давление воды. Плотно закройте дверцу. Обеспечьте водоснабжением Деактивируйте функцию задержки времени. Нажмите кнопку «Пуск».
Оборудование сливается при заполнении	<ul style="list-style-type: none"> Конец сливного шланга на высоте менее 80 см. Конец сливного шланга может достать до воды. 	<ul style="list-style-type: none"> Убедитесь, что сливной шланг установлен правильно. Убедитесь, что конец сливного шланга не находится в воде.
Сбой сливания	<ul style="list-style-type: none"> Заблокирован сливной шланг. Засор фильтра насоса. Конец сливного шланга находится более чем на 100 см выше пола. 	<ul style="list-style-type: none"> Очистите сливной шланг. Очистите фильтр насоса. Убедитесь, что сливной шланг установлен правильно.
Сильные вибрации при вращении.	<ul style="list-style-type: none"> Не извлечены все транспортировочные болты. Стиральная машина установлена на неровной поверхности или не отрегулировано ее положение. Недопустимая загрузка машины. 	<ul style="list-style-type: none"> Удалите все транспортировочные болты. Обеспечьте устойчивость машины Проверьте загрузку.
Процесс останавливается до завершения цикла стирки.	<ul style="list-style-type: none"> Нет подачи воды или электропитания. Нажата кнопка паузы? 	<ul style="list-style-type: none"> Проверьте подачу воды и электропитания. Отключить режим паузы.
Работа останавливается на некоторое время.	<ul style="list-style-type: none"> Нажимается кнопка паузы? Неправильная загрузка. Отключите режим паузы. 	<ul style="list-style-type: none"> Оборудование отображает информацию об ошибках. Снизьте или откорректируйте количество загружаемого белья. Отмените программу и произведите повторный запуск.
Чрезмерное количество моющего средства, образуется много пены.	<ul style="list-style-type: none"> Моющее средство не подходит Чрезмерное количество моющего средства. 	<ul style="list-style-type: none"> Проверьте рекомендации по использованию моющего средства. Уменьшите количество моющего средства.
Автоматическая коррекция времени стирки.	<ul style="list-style-type: none"> Продолжительность программы стирки будет скорректирована. 	<ul style="list-style-type: none"> Это нормально и не влияет на функциональность.
Не выполняется отжим.	<ul style="list-style-type: none"> Неравномерное распределение белья. 	<ul style="list-style-type: none"> Проверьте загрузку машины и белья, затем запустите программу отжима заново.

Неисправность	Причина	Решение
Странный звук	<ul style="list-style-type: none"> • Стиральная машина установлена на неровной поверхности или не отрегулировано ее положение. Посторонние предметы, такие как монеты или молнии, попали в барабан. 	<ul style="list-style-type: none"> • Установите стиральную машину на ровный пол и отрегулируйте ее положение. • Убедитесь, что карманах отсутствуют ключи, монеты и т. д.
Части панели управления имеют более высокую температуру.	<ul style="list-style-type: none"> • Электронные элементы имеют нагреваются. 	<ul style="list-style-type: none"> • Это нормально.
Неудовлетворительный результат стирки	<ul style="list-style-type: none"> • Степень загрязнения не соответствует выбранной программе. • Недостаточное количество моющего средства. Превышена максимально допустимая загрузка. • Белье распределено в барабане неравномерно. 	<ul style="list-style-type: none"> • Выберите другую программу. Выберите моющее средство в соответствии с степени загрязнения и соответствующими техническими характеристиками производителя. • Снизьте нагрузку. • Распределите белье таким образом, чтобы оно было расположено в барабане свободно.
Остатки стирального порошка находятся на белье.	<ul style="list-style-type: none"> • На белье могут оставаться нерастворенные частицы моющего средства в виде белых пятен. 	<ul style="list-style-type: none"> • Выполните дополнительное полоскание. • Попробуйте удалить эти пятна с одежды с помощью щетки. • Выберите другое моющее средство.
На белье имеются участки серого цвета.	<ul style="list-style-type: none"> • Вызывается жирами, такими как масла, кремы или мази 	<ul style="list-style-type: none"> • Предварительно обработайте белье специальным чистящим средством.
После отжима белье все еще мокрое.	<ul style="list-style-type: none"> • Различные программы имеют разные режимы отжима • Эксцентриковая защита работает, потому что слишком мало нагрузки. 	<ul style="list-style-type: none"> • Это нормально. • Увеличьте нагрузку.
Результаты сушки не являются удовлетворительными.	<ul style="list-style-type: none"> • Неправильная настройка программы. • Барабан перегружен. • На внутренней поверхности барабана имеется загрязнения. • Слишком влажное белье. • Грязь находится на датчике влажности в барабане. • Теплое белье кажется более влажной, чем есть на самом деле. 	<ul style="list-style-type: none"> • Проверьте настройки программы. • Уменьшите количество белья. • Очистите внутреннюю поверхность барабана тканью, смоченной в уксусе. • Правильный отжим белья перед сушкой. • Очистите переднюю поверхность барабана тканью, смоченной в уксусе. • Разложите белье так, чтобы тепло могло выйти.
Время высыхания слишком велико.	<ul style="list-style-type: none"> • Барабан перегружен. • Температура окружающей среды слишком низкая. 	<ul style="list-style-type: none"> • Уменьшите количество белья. • Обратите внимание на инструкции по установке. И, если возможно, увеличьте температуру окружающей среды.
Складки в белье.	<ul style="list-style-type: none"> • Барабан перегружен. • Была выбрана неправильная программа. 	<ul style="list-style-type: none"> • Уменьшите количество белья. • Выберите и отрегулируйте программу в соответствии с типом ткани.
Внутренний свет барабана не работает.	<ul style="list-style-type: none"> • Оборудование не подключено к источнику питания. • Лампочка по-прежнему не работает. 	<ul style="list-style-type: none"> • Проверьте наличие питания. • Обратитесь в службу поддержки, чтобы заменить лампу.

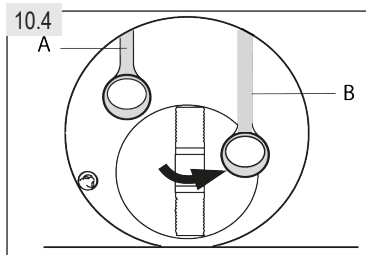

10.4 Открывать двери в случае отказа электропитания / в экстренных случаях

Текущая программа и ее настройки сохраняются. При возобновлении подачи питания работа будет возобновлена. Чтобы отменить её, нажмите кнопку «Пуск / Пауза», а затем «Кнопка питания» около 3 секунд.

Если сбой питания прерывает работу программы, дверца открытия машины механически блокируется. Чтобы вытащить любое белье, уровень воды не должен быть виден в стеклянном иллюминаторе двери. - Опасность ожогов! Уровень воды должен быть снижен, как описано в разделе «Уход и очистка фильтра насоса».

Потяните соответствующее аварийное кольцо (рис. 10.4) расположенное за лючком фильтра А, чтобы открыть дверь (А: верхняя дверь барабана, В: нижняя дверь барабана), пока дверь не будет разблокирована.



ВНИМАНИЕ!

Если вы использовали цикл сушки перед отключением питания, быстро удалите все предметы и разложите их, чтобы вышло тепло.

11.1 Подготовка

- ▶ Извлеките машину из упаковки.
- ▶ Удалите весь упаковочный материал, включая основание из полистирола (А) с частью (В) (рис. 11.1) и фиксирующий материал внутри корпуса, чтобы дети их не достали. При вскрытии упаковки можно заметить наличие капель воды на пластиковом мешке и люке. Это нормально и является результатом заводских испытаний на герметичность.

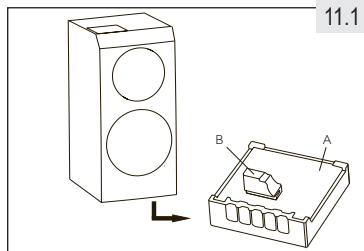

Примечание: Утилизация упаковки

Храните все упаковочные материалы в недоступном для детей месте и утилизируйте их в экологически чистом виде.

11.2 Демонтировать транспортировочные болты и упаковочные винты

Эти транспортировочные болты предназначены для крепления антивибрационных компонентов внутри машины в процессе транспортировки для предотвращения внутренних повреждений.

1. Снимите 2 упаковочных винта (А) с задней стороны и выньте пластмассовые прокладки (С) с внутренней стороны машины. (Рис. 11.2-1 и 11.2-2).
2. Снимите 5 транспортировочных болтов (В) и выньте пластмассовые прокладки (D) с внутренней стороны прибора (рис. 11.2-3).
3. Заполните остальные отверстия заглушками (Е) (Рис. 11.2-4).

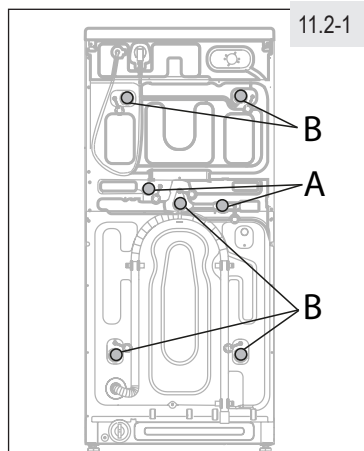

Примечание: Хранить в безопасном месте

Храните транспортировочные болты в безопасном месте для их дальнейшего использования. Каждый раз, когда оборудование должно быть перемещено, сначала установите болты.

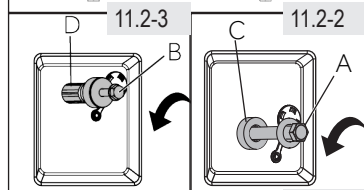

Транспортировка

При необходимости транспортировки машины на большое расстояние во избежание повреждений установите обратно транспортировочные болты, вывернутые перед установкой:

1. Снимите заглушки.
2. Вставьте пластиковые распорки и транспортировочные болты, а также упаковочные винты.
3. Затяните болты ключом.

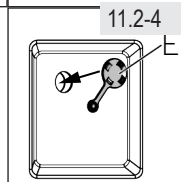

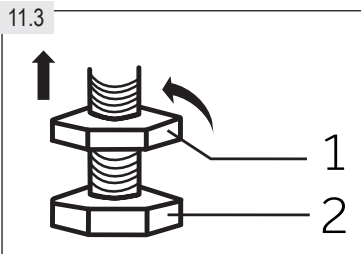

11.3 Регулировка ножек

Отрегулируйте все ножки, чтобы добиться полного положения уровня с помощью изолированного гаечного ключа. Это позволит минимизировать вибрации, и, как следствие, шум при работе. Кроме того, это снижает износ. Рекомендуется выставить положение с помощью строительного уровня. Устанавливать машину следует на максимально ровный и плоский пол.

1. Ослабьте стопорную гайку (1) с помощью прилагаемого гаечного ключа (рисунок 11.3).
2. Установите оборудование на горизонтальный уровень, отрегулировав ножки (2).
3. Используйте гаечный ключ, чтобы затянуть гайку (1).

11.4 Сливной шланг



ВНИМАНИЕ!

- ▶ Используйте только шланги, входящие в комплект поставки.
- ▶ Никогда не используйте бывшие в употреблении шланги!
- ▶ Машина рассчитана на подачу только холодной воды.
- ▶ Перед подключением убедитесь, что подаваемая вода является чистой и прозрачной.

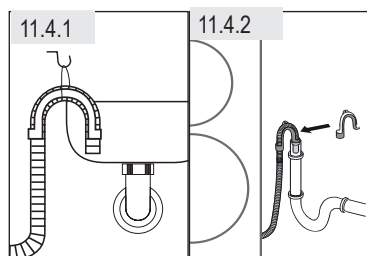

Возможные варианты подключения :

1. Используя перегиб, в раковину или ванну

- ~ Повесьте сливной шланг с перегибом, как показано на рисунке 11.4.1
- ~ Защитите шланг от соскальзывания

2. Подключение к сточной трубе

- ~ Внутренний диаметр трубы должен быть не менее 40 мм.
- ~ Вставьте сливной шланг в сточную трубу, рисунок 11.4.2
- ~ Надежно закрепите шланг

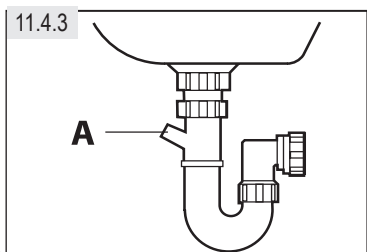

3. Подключение к сифону

- ~ Трубка сифона (A) как правило заглушена, удалите заглушку
- ~ Подключите сливной шланг так, чтобы максимальная высота шланга была выше дна раковины.
- ~ Надежно закрепите шланг

**ВНИМАНИЕ!**

- ▶ Сливной шланг не должен погружаться в воду, должен быть надежно зафиксирован и не должен иметь утечек. Если дренажный шланг размещен на земле или если труба находится на высоте менее 80 см, прибор будет постоянно сливаться при заполнении (самслив).
- ▶ Удлинение сливного шланга не допускается. При необходимости обратитесь в службу послепродажное обслуживание.

11.5 Подключение к заливного шланга

Убедитесь в наличии прокладок.

1. Подсоедините шланг подачи воды с угловым концом к прибору (рис. 11.5-1). Затяните болтовое соединение рукой.
2. Другой конец соединяется с водопроводным краном с резьбой 3/4 "(рис. 11.5-2).

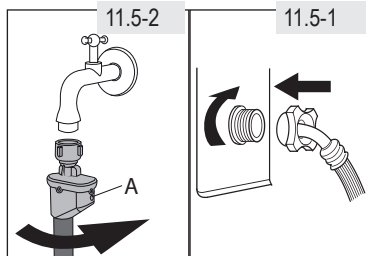
**Примечание: Система Aquastop:**

Если маркер (A) - стал красным, то шланг необходимо заменить.

11.6 Подключение к электросети

Перед каждым подключением проверьте:

- ▶ Соответствие источника электропитания, розетки и предохранителя данным заводской таблички.
- ▶ Наличие заземления розетки, отсутствие многоштырькового разъема или удлинителя.
- ▶ Строгое соответствие штепсельной вилки и розетки.

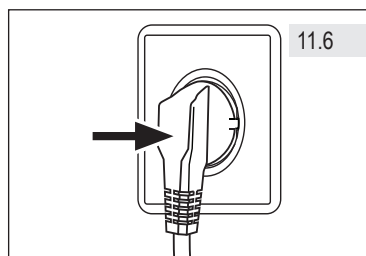

Вставьте вилку в розетку (рис. 11.6).

**ВНИМАНИЕ!**

- ▶ Всегда проверяйте все соединения (электрическое, сливное и подачу воды) на плотность, сухость и отсутствие утечек.
- ▶ Позаботьтесь, чтобы эти части никогда не передавливались, не перекручивались и не скручивались.
- ▶ Если шнур питания поврежден, необходимо обратиться к сервисному агенту (см. гарантийный талон) для его замены во избежание опасности.

**Примечание: Самоочистка**

После каждой установки или длительных периодов неиспользования, перед первым использованием и для регулярного технического обслуживания запускайте программу «Самоочистка» без белья с небольшим количеством моющего средства, чтобы удалить возможные загрязнения.

12.1 Изделие (в соответствии с EU 96/60)

Торговая марка	Haier	
Номер модели	HWD120-B1558U	
Класс энергоэффективности ¹⁾	A	
Потребление энергии для мойки, ²⁾ вращения и сушки с использованием стандартных программ хлопка ²⁾ в кВтч / полный рабочий цикл	8.14	
Потребление энергии для стирки, ²⁾ вращения с использованием стандартной программы стирки хлопка ²⁾ в кВтч / цикл стирки	0.95	
Класс производительности стирки ¹⁾	A	
Вода, ²⁾ оставшаяся после отжима для стандартного цикла стирки хлопка 60 °C ²⁾ в %	53	
Максимальная скорость отжима для стандартного цикла стирки хлопка 60 °C ²⁾ в об/мин	1500	
Загрузка для стандартного цикла стирки хлопка 60 °C (без сушки) ²⁾ в кг	12 (8 нижний барабан, 4 верхний барабан)	
Сушка в стандартном сухом цикле сушки хлопка ²⁾ (кг)	4 кг (только нижний барабан)	
Потребление воды для стирки, отжима и сушки ²⁾ литр/полный рабочий цикл	138	
Потребление воды для стирки и отжима только ²⁾ в литр/полный рабочий цикл	64	
Время стирки и сушки. Программное время для полного рабочего цикла в мин.	766	
Предполагаемое годовое потребление для домохозяйства из четырех человек, всегда использующего сушку (200 циклов) в кВтч	1628	
Предполагаемое годовое потребление для домохозяйства из четырех человек, никогда не использующее сушку (200 циклов) в кВтч	190	
Шум во время циклов стирки, вращения и сушки с использованием стандартной хлопковой программы ²⁾ в дБ(A)	Стирка	55
	Отжим	70
	Сушка	60

¹⁾ Класс C является наименее эффективным, а класс A является наиболее эффективным.

²⁾ Стандартная хлопковые программы:

Стирка: Стандартная программа «12 кг» с макс. скоростью отжима при температуре 60 °C. Оба барабана работают одновременно.

Сушка: Уменьшите нагрузку до 4 кг. Выберите программу «Сушка», затем нажмите экран настройки «Сушка» (рис. 12.1) в течение 6 секунд, пока время не переключится на 147 минут. Повторите дважды для остальной стирки.



³⁾ Фактическое потребление энергии за цикл зависит от того, как используется оборудование.

12.2 Дополнительные технические данные

Размер (ВхШхГ в мм)	1280x600x600
Напряжение / ток	220-240 В / 50 Гц / 10 А
Макс. мощность (Вт)	2100
Давление воды (МПа)	0,03 - 1,0
Вес нетто (кг)	121



EAC

Служба поддержки клиентов

Мы рекомендуем обращаться в службу поддержки клиентов компании «Хайер», а также использовать оригинальные запасные части. Если у вас возникли проблемы с вашей бытовой техникой, пожалуйста, сначала изучите раздел «Устранение неисправностей».

Если вы не нашли решения проблемы, пожалуйста, обратитесь:

— к вашему официальному дилеру или

— в наш колл-центр:

8-800-200-17-06 (РФ),

8-10-800-2000-17-06 (РБ),

+998-71-207-10-01 (Узбекистан)

0-800-501-157 (Украина)

— на сайт www.haier.com, где вы можете оставить заявку на обслуживание, а также найти ответы на часто задаваемые вопросы.

Обращаясь в наш сервисный центр, пожалуйста, подготовьте следующую информацию, которую вы можете найти на паспортной табличке и в чеке:

Модель _____

Серийный номер _____

Дата продажи _____

Также, пожалуйста, проверьте наличие гарантии и документов о продаже.

Сізге Haier бұйымдарына көңіл аударғаныңыз үшін алғыс білдіреміз.

Пайдаланбас бұрын осы нұсқаулықты мұқият оқып шығыңыз. Онда өнімді мүмкіндігінше тиімді басқаруға және қауіпсіз және дұрыс орнатуға, пайдалануға және қызмет көрсетуге көмектесетін маңызды ақпарат бар.

Қауіпсіздікті қамтамасыз ету үшін, осы нұсқаулықты болашақта анықтама алу үшін қауіпсіз жерде сақтаңыз.

Жабдықтарды сату, үшінші тұлғаларға беру, қоныс аудару жағдайында жаңа иеленуші жабдықпен және қауіпсіздік нұсқауларымен танысу үшін нұсқаулықты тапсыруыңыз керек.

Шартты белгілер

Назар аударыңыз - қауіпсіздік техникасы жөніндегі маңызды ақпарат



Жалпы ақпарат пен ұсыныстар



Қоршаған ортаны қорғау туралы ақпарат



Кәдеге жарату

Қоршаған ортаны және адамның денсаулығын қорғауға көмектесіңіз. Орам материалдарын әрі қарай өңдеу үшін арнайы контейнерлерге салыңыз. Пайдаланылып болған электр және электронды аспаптарды өңдеуге көмектесіңіз. Осындай маркировкасы бар аспаптарды тұрмыстық қалдықтармен бірге кәдеге жаратушы болмаңыз. Өнімді жергілікті қоқысқа тастаңыз немесе муниципалды кеңсеге хабарласыңыз.



НАЗАР АУДАРЫҢЫЗ!

Жарақат алу немесе қылғыну қаупі бар!

Жабды тарды электр желісінен ажыраты ыз. уаттау шнурын иып алып, к деге жараты ыз. Есіктерге арнал ан а па ты балалар мен й жануарлары кездейсо жабылмауы шін алы ыз.

1- Қауіпсіздік техникасы туралы ақпарат безопасности	5
2- Бұйымның сипаттамасы	10
3- Басқару панелі	12
4- Бағдарламалар	16
5- Энергия тұтыну	20
6- Экологиялық зиянсыз кір жуу	21
7- Күнделікті пайдалану	22
8- Haier U+	32
9- Күтім және тазалау.....	35
10- Ақаулықтарды жою жөніндегі ұсыныстар	38
11- Орнату	43
12- Техникалық деректер	46
13- Сатып алушыларға қызмет көрсету.....	48

Жабдықты алғаш рет қоспас бұрын, төмендегі қауіпсіздік нұсқауларын оқып шығу керек!



НАЗАР АУДАРЫҢЫЗ!

Алғаш пайдаланар алдынан

- ▶ Тасымалданған соң бүлінулердің болмауы туралы көз жеткізіп алыңыз.
- ▶ Барлық жүк болттарын және орауыш бұрандаларын алып тастаңыз.
- ▶ Барлық орам материалдарын алып тастап, оларды балалардың қолы жетпейтін жерде сақтаңыз.
- ▶ Жабдықты кем дегенде екі адамға беру қажет, себебі ол өте ауыр.

Күнделікті Пайдалану

- ▶ Бұл құрылғыны 8 жастан асқан балалар, сондай-ақ физикалық, сенсорлық немесе ақыл-ой қабілеті аз немесе тәжірибе мен білімнің жетіспеушілігі төмен адамдар қадағалауда немесе құрылғыны қауіпсіз түрде пайдалану туралы нұсқаулар болған жағдайда және осы қауіпті адамдарды түсінуі мүмкін.
- ▶ 3 жасқа дейінгі балалар үнемі қадағалаусыз болмаса, жабдықтан аулақ болу керек.
- ▶ Балалар бұл жабдықпен ойнамауға тиіс болады.
- ▶ Есік ашық болған кезде балаларға немесе үй жануарларына жабдыққа тым жақын тұруға рұқсат бермеңіз.
- ▶ Жуғыш заттарды балалардың қолы жетпейтін жерлерде сақтаңыз.
- ▶ Зиппердерді бекітіңіз, жабысқақ жіптерді алып тастаңыз және кішкене элементтердің шатастырмауына көз жеткізіңіз. Қажет болса, арнайы пакетті немесе торды пайдаланыңыз.
- ▶ Жабдықты ұстамаңыз және аяқ-киімсіз дымқыл немесе дымқыл қолмен немесе аяқпен қолданбаңыз.
- ▶ Жабдықты жабуға болмайды және ылғал немесе дымқылдықтың булануы үшін жұмыс барысында немесе одан кейін қақпаққа қоймаңыз.
- ▶ Жабдықтың үстіне ауыр заттар, жылу немесе ылғалдың көздерінен алшақ қоймаңыз.
- ▶ Жабдықты, тұтанғыш жуғыш заттарды немесе құрғақ тазалағыш құралдарды тікелей жақын жерде сақтамаңыз немесе қолданбаңыз.
- ▶ Жабдықтың маңында тез тұтанатын жанғыш аэрозольді қолданбаңыз.



НАЗАР АУДАРЫҢЫЗ!

Күнделікті Пайдалану

- ▶ Алдымен тазартылған еріткіштерді ашық ауада кептіруге болмайды.
- ▶ Ауадағы жеңіл тұтанатын газ болса, ашаны қоспаңыз немесе ашпаңыз
- ▶ Полиуретанды көбік немесе күлгін материалдарды пайдаланбаңыз.
- ▶ Ұнға малынған киімдерді жуушы болмаңыз.
- ▶ Кір жуылып жатқанда жуғыш зат салуға арналған лотокты ашушы болмаңыз.
- ▶ Жуу процесі кезінде есікті ұстамаңыз, себебі ол қызады.
- ▶ Судың қарау терезесінің маңызды бөлігін қамтығанын байқасаңыз есікті ашпаңыз.
- ▶ Есікті күш салып ашпаңыз. Есікке өздігінен құлыптау құрылғысы орнатылған, ол жуу аяқталғаннан кейін көп ұзамай ашылады.
- ▶ Бағдарламаны жуу кезінде су сүзгісін немесе авариялық есік сақинасын ашпаңыз.
- ▶ Ішкі барабанға, металл бөлшектерге, есіктерге, басқару панелдеріне немесе металл түймелерге киімге тигізбеңіз, жоғары температурада жуудан кейін немесе ыстық суды ағызған кезде ағынды саңылауға су құйыңыз.
- ▶ Жуғаннан кейін және тұрақты күтім жасау алдында жабдықты өшіріңіз, электр қуатын үнемдеуге және ток соғу қаупін болдырмауға арналған шанышқыны ажыратыңыз.
- ▶ Жабдықты ажыратқанда, кабельді емес, ашаны ұстап тұрыңыз.
- ▶ Бөлме жақсылап желдетіліп тұратындығына көз жеткізіп алыңыз. Қоршаған ортаның температурасы 5 °С бастап 35 °С дейін болуға тиіс.
- ▶ Кілем немесе ұқсас жабындымен негіздегі желдеткіш саңылауларды жаппаңыз.
- ▶ Жабдықтың айналасын шаңнан және қылшықтан таза ұстаңыз.
- ▶ Кептіргішті қолданар алдында, жабдықтың ішінде балалар мен үй жануарлары жоқ екеніне көз жеткізіңіз.
- ▶ Сумен жуылған тек құрғақ матаны
- ▶ Теңгерімді жүктемесінен артық жүктеуші болмаңыз.
- ▶ Шылым шегелерін және қалталардан қалталар сияқты барлық нысандарды алып тастаңыз.
- ▶ Өндірушінің қаптамасында көрсетілген мата жұмсартқыштарын немесе ұқсас өнімдерді пайдаланыңыз.



НАЗАР АУДАРЫҢЫЗ!

Ежедневное Пользование

- ▶ Жабдықтағы мынадай заттарды сүртуші болмаңыз:
- ▶ Жуылмаған заттарды.
- ▶ Өсімдік майы, ацетон, спирт, бензин, керосин, дақ кетіргіштер, скипидар, балауыз, балауызды кетіретін заттар немесе басқа да химиялық заттар сияқты жарылғыш заттармен ластанған заттар. Булары өрттің немесе жарылыстың себептерін тудыра алады. Бұл заттар әрқашан алдымен жуғыш заттың қосымша мөлшерімен ыстық сумен қолмен жуу керек, содан кейін құралда кептіруден бұрын ашық ауада кептірілуі керек.
- ▶ Төсемелер немесе толтырғыштар (мысалы, жастықтар, курткалар) бар элементтер, олар шығып, кептіргіште тұтануы мүмкін.
- ▶ Резеңке, көбік резеңке (латексті көбік) немесе резеңке материалдардың көпшілігі бар элементтер, мысалы, душқа арналған жабындар, су өткізбейтін маталар, резеңкеленген бұйымдар, киім және көбік жастықтары.
- ▶ Кептіру циклының соңғы бөлігі киімнің зақымдамайтын температурада сақталуын қамтамасыз ету үшін жылусыз (салқындату циклы) орын алады.
- ▶ Жұмыс уақытында ұзақ уақыт бойы жабдықты қараусыз қалдырмаңыз. Ұзақ уақыттың болмауы қажет болса, құрылғыны өшіріп, желіден ажыратып, кептіру циклі тоқтатылуы керек.
- ▶ Құрғату циклы аяқталмайынша, егер барлық заттар тез алынып тасталмаса немесе ыстық болса, құрылғыны өшірмеңіз.
- ▶ Қуат пен қауіпсіздікті сақтау үшін құрылғыны әр бағдарламадан кейін құрғатыңыз.



НАЗАР АУДАРЫҢЫЗ!

Қызмет көрсету / тазалау

- ▶ Балалар жабдықты тазалап, ұстап тұрса, оларды қадағалау керек.
- ▶ Кез келген алдын-алу шараларын орындамас бұрын, жабдықты желіден ажыратыңыз.
- ▶ Көру әйнегінің төменгі бөлігі таза қалуы және жағымсыз иістердің пайда болуын болдырмау үшін, жуудан кейін есікті және жуу затының тартпасын ашыңыз.
- ▶ Тазалау кезінде суды немесе буды шашыратушы болмаңыз.
- ▶ Қуаттау сымы зақымданған болса, қауіпті болдырмау үшін өндірушіге, оның қызмет көрсетуші агентіне немесе басқа білікті мамандарға хабарласыңыз.
- ▶ Бұл жабдықты өзгігіңмен жөндеуге талпынушы болмаңыз. Жөндеу қажет болса, тұтынушыларға қолдау көрсету қызметіне хабарласыңыз.

Орнату

- ▶ Есігі толықтай ашыла алатын бөлмені пайдаланыңыз. Барабан кептіргішті есікке немесе есігін есікке немесе есікті кептіргіш есігінің қарама-қарсы жағында ілмектерге орнатпаңыз, себебі ол кептіргіш есігінің толық ашылуын шектейді.
- ▶ Бұл жабдық жақсылап желдетіліп тұратын жерлерде сақталуға тиіс болады. Есігі толықтай ашыла алатын бөлмені пайдаланыңыз.
- ▶ Жабдықты сыртта немесе ылғалдылығы жоғары бөлмеде немесе раковина астындағы немесе оған жақын жерде су алуға болатын жерде орнатпаңыз. Ағып кету және судың түсуі кезінде машинаны өшіріп, табиғи түрде кептіріңіз.
- ▶ Жабдықты орнату және пайдалану тек температурасы 5 ° C-тан асатын жерлерде ғана жүзеге асырылуы тиіс.
- ▶ Жабдықты қабырғаға немесе жиһазға жақын жерде кілемге тікелей орнатпаңыз.
- ▶ Жабдықты тікелей күн сәулесінің әсеріне ұшыраған жерге немесе жылу көздеріне (пештер, жылытқыштар сияқты) жақын жерде орнатпаңыз.
- ▶ Жапсырмадағы электрлік ақпарат қуат көзіне сәйкес келетініне көз жеткізіңіз. Олай болмаған жағдайда электриктің көмегіне жүгініңіз.
- ▶ Көп нүктелі коннектор немесе ұзартқыш сымдары бар адаптерді пайдаланбаңыз.
- ▶ Тек қуат сымы мен берілген шлангтарды пайдаланыңыз.



НАЗАР АУДАРЫҢЫЗ!

Орнату

- ▶ Қуат сымына және ашасына зақым келтірмеу үшін абайлаңыз. Бүлінген жағдайда ауыстыру үшін электрiктің көмегіне жүгініңіз.
- ▶ Қуат көзі үшін орнатудан кейін оңай қол жеткізуге болатын жеке жерге қосылған розетканы пайдаланыңыз. Бұл құрылғы жерсiндiрiле алады. **Тек қана Ұлыбританияда:** Өнімнің қуат сымы үш ядролы (жерге тұйықталған) және 3 қосқышы бар стандартты үш істік (жерге қосылған) розеткаға сай келеді. Үшінші контактiнi (жерге тұйықталған) кеспеңіз немесе алып тастамаңыз. Өнімді орнатқаннан кейін, штепсельдік ұшына қол жеткізу керек.
- ▶ Ешқандай ағып кетпейтiнiн және түтіктердiң қосылыстары мен қосылыстары тығыз екенін тексеріңіз

2.1 Арналуы бойынша пайдалану

Бұл құрылғы жуу және кір жуу машиналары мен кептіргіштерге арналған. Өрқашан киім затбелгісіндегі нұсқауларды орындаңыз. Жабдық тек тұрмыстық үй жағдайында пайдалануға арналған. Ол коммерциялық немесе басқа мақсаттарға жарамайды.

Жабдықтарды өзгертуге және өзгертуге тыйым салынады. Басқа мақсаттарда пайдалану кепілдіктің толық жоғалуы немесе шағым беру мүмкіндігі болуы мүмкін.

i Ескерту: Ауытқулар

Техникалық өзгерістерге байланысты, келесі тараулардағы суреттер сіздің моделіңізден өзгеше болуы мүмкін.

2.2 Жабдықтың суреттемесе

2.2.1 Алдыңғы панель (Сур. 2.2.1)

2.2.1

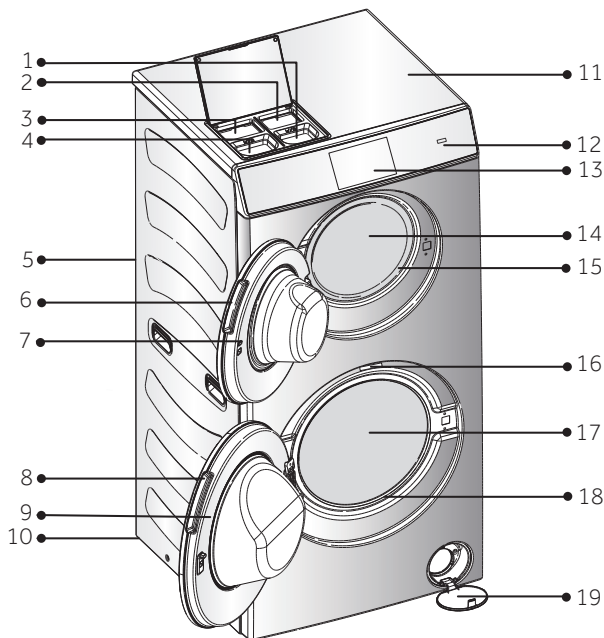

- 1 Үстіңгі барабанға арналған жуғыш құрал салатын жәшік
- 2 Үстіңгі барабанға арналған жұмсартқыш құятын жәшік
- 3 Астыңғы барабанға арналған жұмсартқыш құятын жәшік
- 4 Астыңғы барабанға арналған жуғыш құрал салатын жәшік
- 5 Бүйірлік панель
- 6 Үстіңгі есіктің тұтқасы
- 7 Үстіңгі есік
- 8 Астыңғы есіктің тұтқасы
- 9 Астыңғы есік
- 10 Реттелмелі аяқтар (барлығы 4)

- 11 Жұмыс бедері
- 12 Сөндіргіш
- 13 Сенсорлық экран
- 14 Үстіңгі барабан
- 15 Үстіңгі тығыздама
- 16 Зауыттық тақташа
- 17 Астыңғы барабан
- 18 Астыңғы тығыздама
- 19 А сүзгісі бар сервистік клапан

2.2.2 Артқы панель (Сур. 2.2.2)

2.2.2

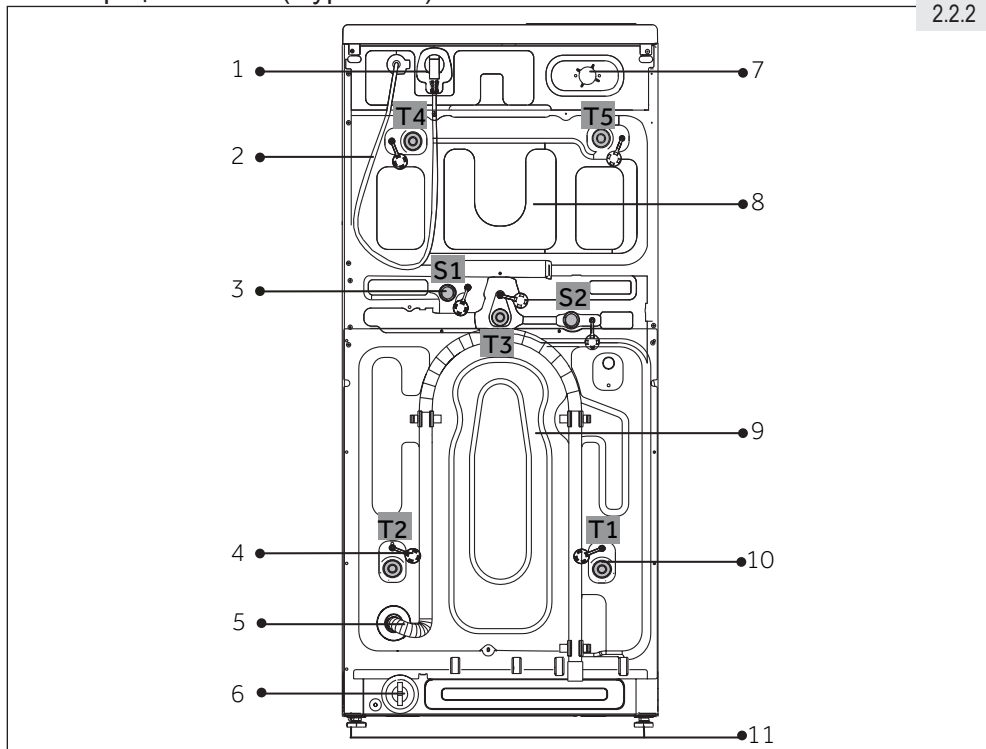

- 1 Қуаттау шнурының штепсельдік айыры
- 2 Қуаттау шнуры
- 3 Қаптамалау бұрандалары (S1-S2)
- 4 Тығындар (барлығы 7)
- 5 Суға арналған суырғыш
- 6 В сүзгісі

- 7 Суды жалғастыру орны
- 8 Артқы үстіңгі қақпақ
- 9 Артқы астыңғы қақпақ
- 10 Тасымалдауыш болттар (T1-T5)
- 11 Реттелмелі аяқтар (барлығы 4)

2.3 Аксессуарлар

Осы тізімге сәйкес құрал-саймандарын және әдебиетін тексеріп алыңыз (сурет 2.3):



2.3

**жабдықтың артқы бөлігіне бекіндірілген

3 Басқару панелі

KZ

Бұл жабдықты толығымен сенсорлық дисплей арқылы басқарылады (сурет 3.0). Сенсорлық экранда жоғарғы және төменгі катушқалар, бағдарламалар мен параметрлер арасында қалай таңдау керектігі анық көрсетілген. Пайдаланушы барлық функцияларға оңай қол тигізу арқылы қол жеткізе алады.

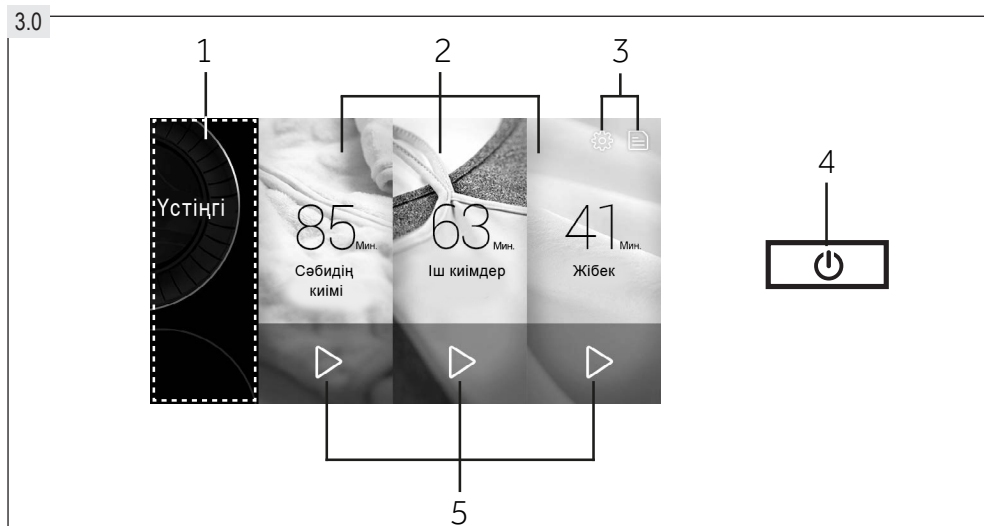

1 Выбор барабана

2 Переключатель программ

4 Выключатель

3 Подменю

5 Кнопка быстрого запуска

i Примечание: Выберите язык

Жабдықты пайдаланбас бұрын «3-ішкі мәзір; Жүйелік баптаулар» бөлімін қараңыз, сосын тармағын таңдап, қажетті тілді таңдаңыз.

3.1 Барабанды таңдау

Барабандарды ауыстыру үшін осы аймаққа жанасыңыз.

3.2 Бағдарламаны таңдау

Барабанды таңдағаннан кейін, бағдарлама экрандардың біреуіне тиетін бірін таңдайды. Төменгі барабанға арналған 12 бағдарлама және 20 бағдарлама бар. Сонымен қатар, екі барабанды бір мезгілде пайдалану үшін стандартты 12 кг бағдарлама бар. Басқа да одан әрі бағдарламаларды қарау үшін блокты ығыстырыңыз. Таңдалған бағдарлама толық экранды режимде жанады және оның параметрлері әдепкі бойынша көрсетіледі.



i Ескерту: Әдеттегі баптаулары

- ▶ Әр бағдарламаның әдепкі параметрлерін дисплейде табуға болады.
- ▶ Параметрлерді өзгертсеңіз, бағдарлама толығымен іске қосылған болса, олар келесі пайдалану үшін сақталады.

3 Басқару панелі

3.3 Кіші мәзір

Төмендегі ақпаратты немесе қосымша параметрлерді алу үшін таңбаларды түртіңіз:

Таңба	Мәні
	Нұсқаулықтың бейнероликтерін ашады.
	Бала құлпы функциясы, дыбыс, тіл, жарықтық, Wi-Fi және қашықтан басқару параметрлерін орнату режимі.

3.3.1 Пайдалану жөніндегі нұсқаулық

Видеоның бетіне кіру үшін дисплейдің оң жағын  басыңыз (сур. 3.0) (сур. 3.3.1). Бұл жерде жабдықты пайдалану үшін қауіпсіз және қысқаша ақпарат алуға болады.



Ескерту: Таңба

Оралу белгісіне  жанасқанда, сіз соңғы мәзірге көшетін боласыз.

3.3.2 Жүйенің баптаулары

1. Баптауларды енгізу үшін дисплейдегі  оң жағын басыңыз (сурет 3.0).
2. Балалардан қорғау, дыбыс, тіл, жарықтылық және Wi-Fi және қашықтан басқару құрылғысын орнату бөлек орнатылуы мүмкін (сурет 3.3.2-1).
3. Тілді таңдап алу үшін келесі деңгейдегі "Тіл" мәзірін ашыңыз (сурет 3.3.2-2).

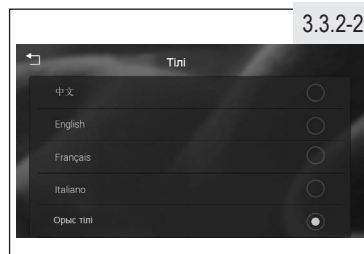

3.4 Қосқыш

Жабдықты қосу үшін осы түймені 3 секунд басып тұрыңыз; Бейнебет жанып тұрады. Оны өшіру үшін оны 3 секундтай қайтадан түртіңіз. Егер ешбір бағдарлама іске қосылмаса, машина біраз уақыттан кейін автоматты түрде өшеді.

3.5 Тез іске қосу батырмасы

Тез бастау үшін, осы батырманы басыңыз. Егер бағдарлама бірінші рет таңдалса, ол әдепкі параметрлермен басталады. Олай болмаған жағдайда, ол ескі баптауларымен жұмысын жалғастыра береді.

3.6 Бағдарлама жағдайының индикаторлары

Бағдарлама басталған кезде, бейнебетте әртүрлі бөлімдердегі күй көрсетіледі (сурет 3.6):



- | | | |
|-------------------|------------------------------|---|
| A Үстіңгі барабан | 1 Тандалған бағдарлама | 5 Есік бұғаттаулы |
| B Астыңғы барабан | 2 Қалған жұмыс уақыты | 6 Бағдарламаның орындалу барысының индикаторы |
| | 3 Жуу процессінің индикаторы | |
| | 4 «Қосу / Кідіріс» батырмасы | |

3.7 Арнаулы функциялар

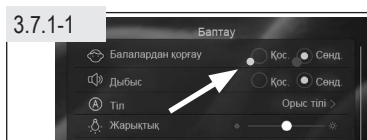

3.7.1 Балалардан қорғау

Бұл параметр іске қосылған кезде барлық панель элементтерін блоқтайды.

- ▶ «Баптау» мәзірінде функцияны іске қосыңыз (сурет 3.7.1-1).
- ▶ Бағдарламаны бастағаннан кейін құлыптау белгісі 1 минуттан кейін көрсетіледі (сурет 3.7.1-2)
- ▶ Балаларды қорғау функциясы қосылған кезде осы функцияны тоқтату үшін экрандағы белгішені 3 секунд басыңыз.



3 Басқару панелі

3.7.2 Есік құлпы



Қауіпсіздіктің себептері бойынша жабдықтың есіктері жуу кезінде жабылады. Экранда есік құлпы сигналы көрсетіледі; Екі барабан жұмыс істегенде екі сигнал да көрсетіледі (сурет 3.7.2).

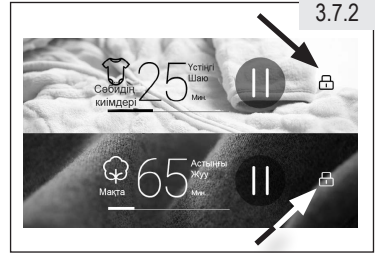

- ▶ Есікті жуу кезінде есікті ашу үшін экрандағы кідірту түймесін басып, сигнал жоғалғаннан кейін есікті ашыңыз
- ▶ Кейбір жағдайларда, мысалы, су деңгейі немесе барабанның температурасы тым жоғары немесе барабан әлі айналып жатқанда, бағдарлама үзілсе де есік ашылмайды. Назар аударыңыз, бұл қалыпты оқиға.
- ▶ Сондай-ақ «Кешіктіріп бастау» кезінде оны ашу үшін есікті ашу қажет.

3.7.3 Барабан шамы

Құрылғыны кідірту немесе жуу циклының аяқталу уақытында қосқаннан кейін, барабан шамы жанады.











Ескерту: Күту режимі / энергия үнемдеу режимі

Бағдарлама басталғанға дейін немесе бағдарламаның соңында 2 минут бұрын қосылмаса, қосулы жабдық күту режиміне өтеді. Дисплей сұр түсте болады. Бұл электр энергиясын үнемдеуге көмектеседі. Күту режимін тоқтату үшін кез келген жерде дисплейді түртіңіз. Егер ешқандай әрекет жасалмаса, құрылғы 10 минуттан кейін автоматты түрде өшеді.

4- Бағдарламалар

KZ

Төменгі және төменгі барабандар үшін келесі бағдарламалар бар:

1) Екі барабанның екеуі де біркелкі жұмыс істейді. Екі барабанды да жүктеуді ұмытпаңыз 2) Тым көп көбікке жол бермеу үшін жуғыш затты асықпаңыз.					Барабан
Алдын ала жуу	Матала күтімінің таңбасы	Бағдарлама		Талшықтың типі / сипаттамасы	U: Үстіңгі L: Астыңғы
Кірді ақ киімдер, немесе арнайы гигиеналық талаптармен қатты ластанған киімдер		Қарқынды	Антиаллергенді	Балалар киімі; жоғары температурада жуылады	U
			Қайнату 90°C	Жоғары температурада жууға болатын мақта және төменгі іш киім	L
Ластанған киімдер немесе түсті киімдер	 	Қалыпты	12 кг Стандартты 1)	Мақта және зығыр	U+L
			Сәбидің киімі	Балалар киімі	U
			Балалар киімі	Балалар киімі	U
			Мақта	Мақта және зығыр	L
			Іш киімдер	Іш киімдер	U
			Төсек орын	Төсек орын	L
			Орамалдар	Орамалдар және үлкен орамалдар	U
			Күнделікті кір жуу	Киімдердің шамалы көлемі	U
			Көлемді киімдер	Өте қатты ластанған мақта бұйымдары	L
			Аралас жуу	Аралас талшықтар	L
			Джинстар	Джинстар	L
Жейделер	Жейделер	L			
Нәзік ақ немесе түсті киімдер	     	Нәзік маталар	Жүнді киімдер	Жүнді киімдер және жүнді заттар	L
			Синтетика	Синтетика	L
			Шымылдықтар	Перделер	L
			Сырт киімдер	Сырт киімдер	L
			Жібек	Жуылатын жібек	U
			Спорт киімдер	Спорт киімдер	L
			Жүн	Жүн киімдер	L
			Түсті маталар	Қара киімдер	U
			Тез жуу 2)	Мақта немесе синтетика сәл кірленген киімдер	U/L
			Абайлап жуу	Киімдерді қолмен немесе абайлап жуу	
Киімнің барлық түрлері		Арнаулы	Шаю және сығу	Жуғыш зат салмай шаю	U/L
			Сығу	Тек қана сығу	U/L
			Құрғату	Құрғатуға болатын барлық киімдер	L
Құрғақ киімдер			Сергіткіш цикл	Мақтаны немесе синтетиканы сергіту (құрғатпастан!).	L
Киімдерсіз			Өзін тазалау	Арнаулы жуғыш затпен барабанның өзін тазалауы	U/L

4- Бағдарламалар

кг макс. жүктемесі		Алдын ала орнатылымы 3) Көптеген бөлу, кіріс күту, кезек күту және ағызу күтулеріне байланысты, көрсетілген уақыт нақты орындау уақытына сәйкес келмейді.				Қолжетімді температура °С-мен (P: Алдын ала орнатылым; •: қолжетімді) °С-мен					
жуу	құрғату	Бағдарламаның орындалу уақыты 3) мин.	«Жуу» мин	«Шаю» циклдар	«Айналымдар саны» айн/мин	Сөнд.	20	30	40	60	90
2	-	131	30	2	1000						P
4	3	161	30	2	1000						P
4+8	-	226/203	-	-	Макс.				P	•	
3	-	85	10	3	1000	•	•	•	P	•	•
3	-	90	15	3	1000	•	•	•	P	•	•
8	4	118	60	2	1500	•	•	P	•	•	•
2	-	68	10	2	1000	•	•	•	P	•	
5	3	97	15	3	1000	•	•	•	P	•	
2	-	46	5	2	1200	•	•	•	•	P	
4	-	51	10	2	1000	•	•	P	•	•	
5	3	92	20	3	1000	•	•	P	•	•	
4	3	67	15	2	1000	•	•	P	•	•	
4	2	72	20	2	1000	•	•	P	•	•	
4	2	70	10	3	1000	•	•	•	P		
2	-	72	25	2	600	•	•	•	P		
4	2	93	40	2	1200	•	•	P	•	•	
4	-	58	5	2	800	•	•	P	•	•	
4	2	55	15	2	800	•	•	P	•		
1	-	41	10	2	600	•	•	P			
4	2	25	5	1	800	•	P	•	•		
2	-	46	15	1	800	•	P	•	•		
3	-	59	25	2	600	P	•	•			
1/3	-1	15	3	1	1000	P	•	•	•		
3	-	41	10	2	600	•	•	P			
3/6	-3	26	-	2	1000						
3/6	-4	7	-	-	1000						
4	4	150	-	-	-						
-	1	30	-	-	-						
-/-	-/-	70/90	-	-	-						

4- Бағдарламалар

KZ

Бағдарламалар үшін мынадай функциялар қолжетімді:

Бағдарлама		Барабан		Қолжетімді функциялар: •: қолжетімді									
		U: Верхний L: Нижний	кг макс. жүктемесі		құрғату	Стартты кідірту	Дақтарды кетіру	Су қосқанда	Түнгі жуу	Эко-жуу	Қарқынды	Жібiту Жеңiл	үтiктеу
			жуу	құрғату	құрғату	Стартты кідірту	Дақтарды кетіру	Су қосқанда	Түнгі жуу	Эко-жуу	Қарқынды	Жібiту Жеңiл	үтiктеу
Қарқынды	Анти-аллергенді	U	2			•			•			•	•
	Қайнату 90°C	L	4	3	•	•			•			•	•
Қалыпты	12 кг Стандартты ➤	U+L	4+8										
	Сәбидің киімі	U	3			•		•	•	•	•	•	•
	Балалар киімі	U	3			•	•	•	•	•	•	•	•
	Мақта	L	8	4	•	•	•	•	•	•	•	•	•
	Іш киімдер	U	2			•		•	•	•	•	•	•
	Төсек орын	L	5	3	•	•		•	•	•	•	•	•
	Орамалдар	U	2			•		•	•	•	•	•	•
	Күнделікті кір жуу	U	4			•	•	•	•	•	•	•	•
	Көлемді киімдер	L	5	3	•	•		•	•	•	•	•	•
	Аралас жуу	L	4	3	•	•	•	•	•	•	•	•	•
	Джинстар	L	4	2	•	•		•	•	•	•		•
	Жейделер	L	4	2	•	•		•	•	•	•	•	•

4- Бағдарламалар

Бағдарлама		Барабан U: Үстіңгі L: Астыңғы	кг макс. жүктемесі		Қолжетімді функциялар: •: қолжетімді									
			жуу	құрғату	құрғату	Стартты кідірту	Дақтарды кетіру	Су қосқанда	Түнгі жуу	Эко-жуу	Қарқынды	Жібіту	Жеңіл үтіктеу	
Незік маталар	Жүнді киімдер	L	2			•		•	•	•				•
	Синтетика	L	4	2	•	•	•	•	•	•	•	•	•	•
	Шымылдықтар	L	4			•		•	•	•	•	•	•	•
	Сырт киімдер	L	4	2	•	•		•	•	•	•	•	•	•
	Жібек	U	1			•			•					•
	Спорт киімдер	L	4	2	•	•		•	•				•	•
	Жүн	L	2			•			•					•
	Түсті маталар	U	3			•		•	•	•				•
	Тез жуу ²⁾	U/L	1/3	-/1	-/•	•			•					•
	Абайлап жуу	L	3	-	-	•			•					•
Арнаулы	Шаю және сығу	U/L	3/6	-/3	-/•	•		•	•					•
	Сығу	U/L	3/6	-/4	-/•				•					
	Құрғату	L		4	•	•								
	Сергіткіш цикл	L		1										
	Өзін тазалау	U/L							•					

Бұл тұтыну мәндері жергілікті жағдайларға байланысты өзгеруі мүмкін.

Переметрлер		Бағдарлама		
		12 кг	Стандартты*	Құрғату
Температура °C-мен		60 °C		-
кг макс. жүктемесі	Барабан	Үстіңгі	Астыңғы	Астыңғы
	Жуу	4	8	-
	Құрғату	-	-	4 ¹⁾
Энергия кВт/сағ	Жуу, сығу және құрғату	8.14		
	Тек жуу және сығу	0.95		
Су литрмен	Жуу, сығу және құрғату	138		
	Тек жуу және сығу	64		
Уақыты сағ:мин	Жуу және құрғату	12:46 ¹⁾		
Сығу құрғатудың өнімділігі %-бен		53		

¹⁾ Барлық сыйымдылығы 12 кг үшін 3 кептіру циклі қажет.

* 96/60 EU стандарты бойынша энергияны тұтыну сыныбының стандартты бағдарламасы:
Жуу: Стандартты бағдарлама «12 кг» макс. 60 ° C температурада айналдыру жылдамдығы
 Екі барабанның екеуі де біркелкі жұмыс істейді.
Құрғату: Жүктемесін 4 кг дейін кемітіңіз. «Құрғату» бағдарламасын таңдаңыз, сосын барып экранды басыңыз

«Құрғату» (рис. 5.0) баптаулары 6 секунд (рис. 5.0) бойы, уақыты 147 минутқа көшпейінше басамыз. Қалған жуу үшін екі рет қайталаңыз.

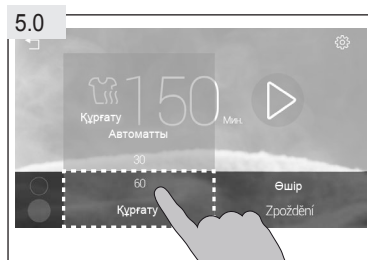

Мақта жууға арналған стандартты бағдарлама 60 ° C, жалпы кірленген мақта киімдерді тазалауға жарамды. Бұл мақтаны іш киімге жалпы энергия мен суды тұтыну бойынша ең тиімді бағдарлама. Қолданылған судың температурасы циклдің белгіленген температурасынан өзгеше болуы мүмкін.



Экологиялық жауапты пайдалану

Жуу

- ▶ Энергияны, суды, жуғыш затты және уақытты барынша тиімді пайдалануға қол жеткізу үшін ұсынылатын максималды жүктеме мөлшерін қолданыңыз.
- ▶ Ашық салмаңыз (жүктелген кірден қолыңызды алуға болатынына көз жеткізіңіз).
- ▶ Аз ластанған кір үшін жылдам жуу бағдарламасын таңдаңыз.
- ▶ Әрбір жуғыш заттың дәлдікпен мөлшерлерін қосыңыз.
- ▶ Ең қолайлы жуу температурасын таңдаңыз - заманауи жуғыш заттар 60 ° C-тан төмен температурада тиімді тазаланады.
- ▶ Қалыпты параметрлерді күшті бояудан құтылу үшін ғана көтеріңіз.
- ▶ Бұйымнан кейін кептіру бағдарламасын қолданғыңыз келсе, кірді максималды айналдыру жылдамдығымен бұраңыз.

Құрғату

- ▶ Бағдарлама кестесіне сәйкес толтырудың максималды мөлшерін пайдаланыңыз.
- ▶ Кептіру бағдарламасын бастау алдында кірді босатыңыз.
- ▶ Жуу кезінде жұмсартқышты қолданбаңыз - кір кептіру бағдарламасында жұмсақ әрі жұмсақ болады.

7.0 Қысқаша нұсқаулық

7.1 Айырды розеткаға қыстырыңыз.

7.2 Су құбырының кранын ашыңыз.

7.3 Қосу белгісін 3 секунд басып тұрып, жабдықты қосыңыз.

7.4 Киімдерді дайындаңыз.

7.5 Жуғыш барабанды жууға байланысты таңдаңыз.

7.6 Киімдерді салыңыз да, есікті жабыңыз.

7.7 Жуғыш құралды таңдаңыз.

7.8 Жуғыш затты қосыңыз.

7.9 Дисплейге кірленген барабанды жуу / кептіру бағдарламасын таңдаңыз, ол ластану дәрежесіне және жуудың түріне сәйкес келеді.

7.10 Бөлек таңдау және / немесе бастау кешігу уақытын қосуға болады.

7.11 Бағдарламаны бастау үшін ► түймешігін басыңыз.

7.12 Бағдарлама аяқталғаннан кейін, кірді алып тастап, су құбырының шүмегін жабыңыз, ашаны розеткадан суырыңыз.

7.0.1 Пайдаланушылық диаграмма (сур.7.0.1)

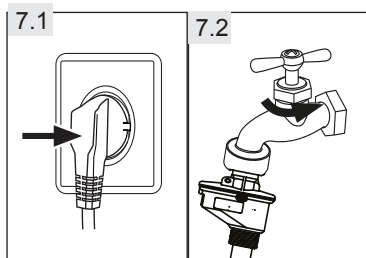
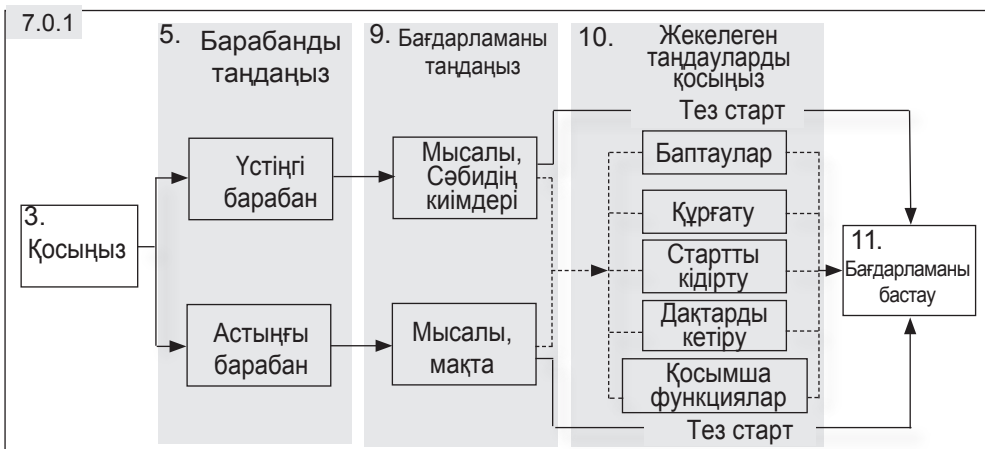

7.1 Қуаттау

Жабдықты қуаттау көзіне қосыңыз (220 В бастап 240 В дейін ~ / 50 Гц) (сурет 7.1.). Сонымен бірге ОПНАТУ сілтеме жасау.

7.2 Суды жалғастыру

► Қосар алдында судың кірісі таза екеніне көз жеткізіңіз.

► Кранды қосыңыз (сур. 7.2)

i Ескерту: Тығыздығы

Жұмыс істемей тұрып, кран мен су құятын түтік арасындағы байланыстарды тексеріп, шүмекті бұрау арқылы тексеріңіз.

7.3 Жабдықты қосыңыз

Жабдықты қосу үшін қуат түймесін 3 секунд басыңыз; Дисплей жарығы жанады (сурет 7.3).

7.4 Киімдерді дайындау

- ▶ Киімді киіммен (мақта, синтетика, жүн немесе жібектен) сұрыптау және олар қаншалықты лас. Жуу затбелгілерінің таңбалануына назар аударыңыз (7.4 және 7.4.1 суреттер диаграммасы).
- ▶ Ақ киімдерді түстілерден бөлектеп алыңыз. Боялған маталарды алдымен оларды төгуге болатынын тексеру үшін қолмен жуыңыз.
- ▶ Қалтаңыздан (кілттерді, монеталарды және т.б.) алып тастаңыз және одан да күрделі сәндік заттарды (брошь тәрізді), сондай-ақ тұтанғыш заттарды (қағаз салфеткалар, шамдар, сіріңкелер және т.б.) алып тастаңыз.
- ▶ Бұл нәзік жууға (қолмен немесе құрғақ тазалауды жақсарту үшін) киіммен кір киімдерге, жіңішке перделер сияқты нәзік және нәзік тоқылған маталар салынуы керек.
- ▶ Молниялар мен ілмектерді жабыңыз, түймелердің тығыздалғанын тексеріңіз.
- ▶ Ішкі киім сияқты кірпіктерді, жұқа іш киімдерді (Dessous) және кептіргіштердегі шұлықтар, белдіктер, брастар және т.б. сияқты шағын заттар қойыңыз.
- ▶ Жүктелместен бұрын парақтар, қапқақтар және т.б. сияқты үлкен заттар болуы керек.
- ▶ Джины, басылып шығарылған заттар, ашық түсті боялған сәндік элементтер; Мүмкіндігінше оларды бөлек жуыңыз.

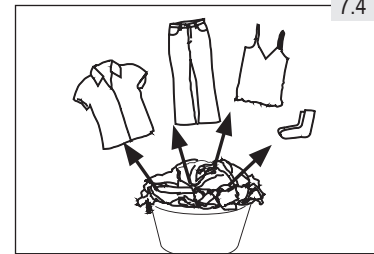
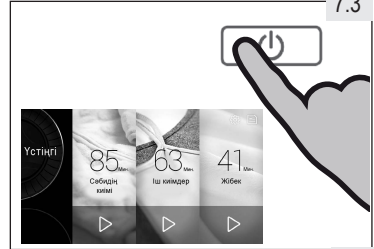

НАЗАР АУДАРЫҢЫЗ!

Тоқыма емес, сондай-ақ кішкентай, бос немесе өткір заттар зақымдап, киім мен құрал-жабдықтарға зақым келтіруі мүмкін.



Ескерту: Құрғатуға арналған арнаулы көмек сөздер



- ▶ Спорт киімдерін матадан (мақта, синтетика және т.б.), сұрыпты құрғақ деңгейге және тең қалдық ылғалға қарай сұрыптаңыз. Жуу затбелгісіндегі нұсқауларды орындаңыз және машинада кептіруге болатын киімді ғана құрғатыңыз
- ▶ Кірдің алдында максималды айналдыру жылдамдығымен кірді төңкеріңіз.
- ▶ Максималды мөлшерден асырмаңыз. кептіру циклына арналған жүктеме (бағдарлама кестесіндегі деректерді қараңыз).
- ▶ Тым зор бөлектері бұралып қалатын тенденциясы болады. Кірлер жеткілікті түрде кептірілмесе, кірді босатып, DRY бағдарламасымен құрғатыңыз.
- ▶ Әсіресе жіңішке шүберектерді, іш киімдерді және т.с.с. заттарды оңай кесуге немесе жоғалтуға болатын жіңішке маталар жабдықтың көмегімен кептіруге болмайды. Жұқа киімді кір жуғыш машинаға салып, кептіріп алмаңыз.
- ▶ Иірілген жіп пен трикотаждың кеуіп кетуіне жол бермеу керек.





7-Күнділікті пайдалану





KZ





7.4.1 Күтім диаграммасы

Жуу					
 95	Жуудың максималды температурасы 95 °C - қалыпты процесс	 60	Жуудың максималды температурасы 60 °C - қалыпты процесс	 60	Жуудың максималды температурасы 60 °C - күтімді процесс
 40	Жуудың максималды температурасы 40 °C - қалыпты процесс	 40	Жуудың максималды температурасы 40 °C - күтімді процесс	 40	Жуудың максималды температурасы 40 °C - өте күтімді процесс
 30	Жуудың максималды температурасы 30 °C - қалыпты процесс	 30	Жуудың максималды температурасы 30 °C - күтімді процесс	 30	Жуудың максималды температурасы 30 °C - өте күтімді процесс
	Қолмен жуу макс. темп. 40 °C		Жумау керек		

Ағарту					
	Кез келген ағартқыш зат / ағартуға болады		Тек оттегілік / хлорсыз		Ағартуға болмайды

Үтіктеу					
	Барабанда құрғатылуы мүмкін, әдеттегі температура		Барабанда құрғатылуы мүмкін, төмен температура		Кір жуғыш машинада құрғатуға болмайды
	Жіпте құрғату		Бедерде құрғату		

Үтіктеу					
	200 °C дейінгі максималды температурада үтіктеу		150 °C дейінгі орташа температурада үтіктеу		Төмен температураларда 110 °C дейін үтіктеу; бұмен жоқ (бұмен үтіктеу қайтымсыз зақымға әкелуі мүмкін)
	Үтіктемеу керек				

Матаға кәсіпқой күтім					
	Тетрахлорэтиленмен кәсіпқой құрғақ тазалау		Көміртектен кәсіпқой құрғақ тазалау		"Құрғақ" тазалауға жатпайды
	Кәсіпқой дымқыл тазалау		Кәсіпқой дымқыл тазалауға жатпайды		

7-Күнділікті пайдалану

7.5 Барабанды таңдау

1. Барабандар арасында ауысу үшін экранның сол жағындағы барабан таңдау аймағын басыңыз (сурет 7.5-1). Барабанды қажетті бағдарламаға және кірдің салмағына қарай таңдаңыз:
Үстіңгі барабан: макс. 4 кг
Астыңғы барабан: макс. 8 кг
Бағдарламаны бастағаннан кейін барабанды 7.5-2-суреттегі белгіленген аймаққа басу арқылы таңдауға болады.
2. Бағдарламаны бастағаннан кейін экрандағы нұсқауларды орындаңыз (7.5-3-сурет) және басқа барабанға арналған бағдарламаны таңдау үшін түймесін түртіңіз.

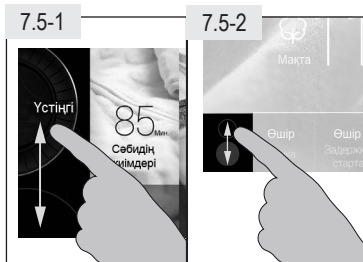

7.6 Жабдықты жүктемелеу

- ▶ Киімдерді бөліктер бойынша киімдерді салыңыз.
- ▶ Қатты жүктемеленуіне жол бермеңіз. Қолыңызды жүктің үстіне тігінен қоюға болатынын тексеріңіз.
- ▶ Есікті ұқыптап жабыңыз. Кірдің бөліктері есік арқылы қысылып қалмағанына көз жеткізіңіз.



Ескерту: Өзін тазалау

Бірінші рет қолданар алдында, кез-келген зиянды қалдықтарды кетіру үшін «Өзін-өзі тазалау» бағдарламасын жүктемесіз және аз мөлшерде жуғыш зат немесе арнайы тазалағыш зат іске қосуға кеңес береміз.

7.7 Жуғыш затты таңдау

- ▶ Жуатын тиімділігі мен сапасы пайдаланылатын жуғыш заттың сапасына байланысты.
- ▶ Машинаны жууға арналған жуғыш заттарды ғана қолданыңыз.
- ▶ Арнайы жағдайларда, мысалы, синтетикалық және жүн маталары үшін арнайы құралдарды пайдаланыңыз.
- ▶ Жуғыш заттарға арналған дайындаушының ұсынымдарын үнемі есте сақтаңыз.
- ▶ Трихлорэтилен және ұқсас өнімдер сияқты құрғақ тазалағыштарды қолданбаңыз.

7.8 Жуғыш затты қосу

1. Жуғыш құрал салатын жәшікті ашыңыз (сурет 7.8).
2. Тиісті бөлімшелердегі «Ең жақсы жуғыш заттарды таңдаңыз» тізіміне сәйкес қажетті жуғыш заттарды төгіп тастаныз.
 - 1: Астыңғы барабан; жұмсартқыш, кондиционер и т. д.
 - 2: Астыңғы барабан; бағдарламаға арналған жуғыш құрал
 - 3: үстіңгі барабан; жұмсартқыш, салқындатқыш және т.б.
 - 4: үстіңгі барабан; бағдарламаға арналған жуғыш құрал
3. Қақпағын жабыңыз

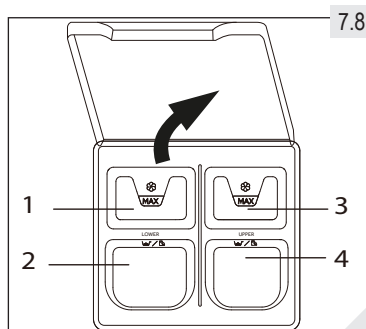

7.8.1 Үздік жуғыш затты таңдаңыз

Бағдарлама	Жуғыш заттың типі				
	Әмбебап	Түсті маталарға арналған	Нәзік маталар	Арнаулы	Жұмсартқыш
Үстіңгі барабан					
Сәбидің киімі	Ж/П	Ж/П	-	-	o
Іш киімдер	Ж/П	Ж/П	-	-	o
Жібек	-	-	-	L	o
Күнделікті кір жуу	Ж/П	Ж/П	-	-	o
Анти-аллергенді	Ж/П	Ж/П	-	-	o
Түсті маталар	-	Ж/П	-	-	o
Балалар киімі	Ж/П	Ж/П	-	-	o
Тез жуу	-	-	L	-	o
Орамалдар	Ж/П	Ж/П	-	-	o
12 кг Стандартты	Ж/П	Ж/П	-	-	o
Астыңғы барабан					
Мақта	Ж/П	Ж/П	-	-	o
Синтетика	Ж/П	Ж/П	L	-	o
Жүн	-	-	-	L	o
Аралас жуу	Ж/П	Ж/П	-	L	o
Джинстар	Ж/П	Ж/П	L	-	o
Спорт киімдер	-	-	-	L	o
Жейделер	Ж/П	Ж/П	-	-	o
Перделер	-	-	-	L	o
Жүнді киімдер	-	-	-	L	o
Сыртқы қондырғы	-	-	-	L	o
Төсек орын	Ж/П	Ж/П	-	-	o

7 Күнделікті пайдалану

Бағдарлама	Жуғыш заттың типі				
	Әмбебап	Түсті маталарға арналған	Нәзік маталар	Арнаулы	Жұмсартқыш
Тез жуу	-	-	L	-	o
Қайнату 90 °С	Ж/П	Ж/П	-	-	o
Абайлап жуу	-	-	L	L	o
Көлемді киімдер	Ж/П	Ж/П	-	-	o
12 кг					
Стандартты	Ж/П	Ж/П	-	-	o

L = гель/қою жуғыш зат P = ұнтақты жуғыш зат O = міндетті емес - = жоқ

Біз пайдалануды ұсынамыз:

- ▶ Жуғыш зат: 20 °С бастап 90 °С дейін (ең үздік пайдалану: 40-60 °С)
- ▶ Түстілерге арналған жуғыш зат: 20-60 °С (максималды тиімді температура: 30- 60°С)
- ▶ Жүн / нәзік маталарға арналған жуғыш зат: 20 °С бастап 30 °С дейін (ең үздік пайдалану:

i Ескерту: Жуғыш зат

- ▶ Таңдалған барабанға байланысты жуғыш затты тиісті бөліктерге салыңыз.
- ▶ Жуғыш затты немесе жұмсартқышты асыра салмаңыз. 1 өлшем ыдысынан астам қолданбаңыз (шамамен 40 мл).
- ▶ Жуғыш зат қорапшасындағы ұсыныстарды орындаңыз.
- ▶ Әрқашан жуу циклының басталуына дейін жуғыш затты қосыңыз.
- ▶ Шоғырландырылған сұйық жуғышты қоспас бұрын сұйылту керек.
- ▶ Сұйық жуғыш затты жақсы пайдалану - бұл кір жуғыш құралда орналасқан дозирующий шарды пайдалану.
- ▶ Жууды уақытша кідіріспен таңдаған кезде сұйық жуғыш заттарды пайдаланбаңыз.
- ▶ Кірдің жапсырмасында және бағдарлама кестесіндегі ұсыныстарға сәйкес бағдарламаны мұқият таңдаңыз.
- ▶ Кірдің жапсырмасында және бағдарлама кестесіндегі ұсыныстарға сәйкес бағдарламаны мұқият таңдаңыз. Бұл жуу циклында жиналған қалыпты су немесе конденсация.

7.9 Бағдарламаны таңдау

Барабанды таңдағаннан кейін қол жетімді бағдарлама экранда көрсетіледі. Бір бетте бір бағдарламада үш бағдарлама көрсетіледі, таңдалған барабанның барлық қол жетімді бағдарламаларын тексеру үшін оңға қарай сырғытыңыз. (сурет 7.9):

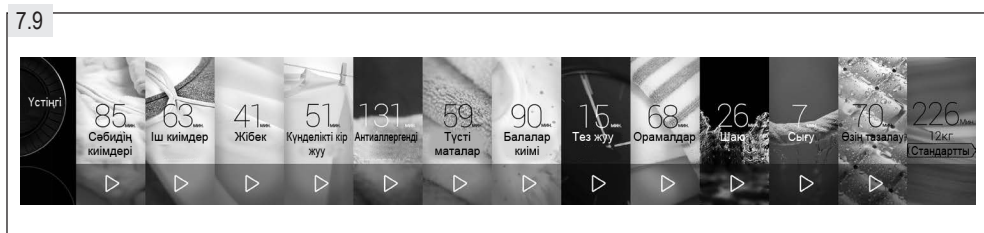

Әдепкі ▶ параметрлерді пайдалануды тез бастау үшін қажетті бағдарламаның белгісін түртіңіз. Жеке параметрлерді таңдау үшін осы таңбаның үстіндегі аумақты түртіңіз.

7.10.2.2.2.бөлімін қараңыз

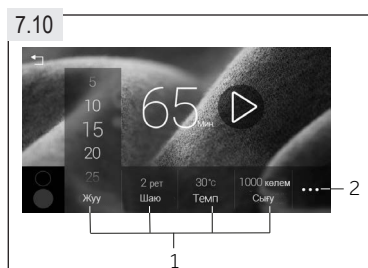

7.10 Жеке таңдауды қосыңыз

Бағдарламаны таңдағаннан кейін ол толық экран режимінде көрсетіледі (сурет 7.10). Функция түймешіктері (1) бағдарламаны бастамай тұрып таңдалған бағдарламада қосымша параметрлерді белсендіреді. Таңдалған мән қызғылт сары түсте жанады. Қосымша функцияларды көру үшін (2) түймесін басыңыз.

7 Күнделікті пайдалану

Ескерту: Функциялар

- ▶ Әр бағдарламада жақсы нәтиже алу үшін, Naier нақты әдепкі параметрлерді анықтады. Егер арнайы талаптар болмаса, әдепкі параметрлерді пайдалану ұсынылады.
- ▶ Әрбір бағдарлама үшін әр функция жоқ. Таңдалған бағдарламаға байланысты.
- ▶ Кейбір қосымша функциялар бір мезгілде таңдалуы мүмкін емес. Келесі бағдарламаны іске қосу үшін «Жуу», «Шаю», «Температура» және «Жылдамдық» функциялары есте сақталады. Барлық басқа функциялар келесі бағдарламаны іске қосу үшін еске алынбайды.

Мынадай функциялар қолжетімді:

7.10.1 Экран 1: Баптаулар (Сурет 7.10.1)



Функция	Мәні	Функция	Мәні
Жуу	Кірдің ластану деңгейіне қарай жуудың ұзақтығын ұлғайтуға немесе азайтуға болады. (Минуттардағы ақпарат).	Темп.	Жуудың температурасын өзгерту. Температураны ластану дәрежесіне қарай реттеңіз: қатты ластанған: 60-90 °C орташа лас: 30-60 eC аз ластанған: салқын (ӨШІР) -30 0C
Шаю	Қосымша шаю сезімтал теріге арналған адамдарға ұсынылады.	Жылдамдық	Сығудың жылдамдығын өзгерту. Өте нәзік маталарға арналған айналдыру жылдамдығы азаяды.

7.10.2 Экран 2: Кептіру уақыты, уақытша кідіріс, арнайы нүктелер және қосымша функциялар (сурет 7.10.2)

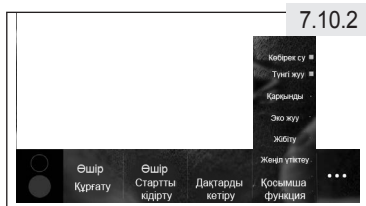

Функция	Мәні	Функция	Значение
Құрғату	Жуу бағдарламасының соңында кептіру циклын қосыңыз. Тек қана астыңғы барабанға қолжетімді.	Стартты кідірту	Жуу циклының басталуы шегерілетін болады.
Дақтарды кетіру	Дақтарға арналған арнаулы функция <ul style="list-style-type: none"> • Қан • Шөп • Шарап • Шырын • Топырақ • Сүт 		

Қосымша функция

Көбірек су	Жуу және Шаю кезінде су деңгейін және көлемін арттырыңыз.	Қарқынды	Жуу уақытын, әсіресе кір кірді көбейтеді.
Түнгі жуу	Түнгі уақытта жууға арналған.	Жібіту	Қосымша лас кірді қартаю уақытын көбейтеді.
Эко-жуу	Қатты ластанған кірді жууға уақыт пен энергияны үнемдейді.	Жеңіл үтіктеу	Кірлерді жуу циклінен кейін автоматты түрде босатады.

7.10.2.1

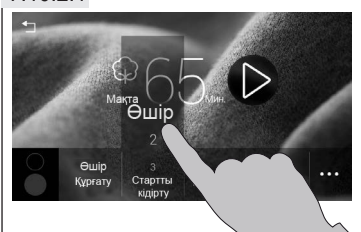

7.10.2.1 Уақыт кешігуін таңдау - Аяқталу уақытының кешігуі

Бағдарламаны кешіктіріп бастау үшін осы функцияны пайдаланыңыз.

1. Бағдарламаны орнатыңыз және қажетті функцияларды таңдаңыз.
2. Қадамы 1 сағ болатын уақыттық кідіріс болу үшін ығыстырып, опцияға жанасыңыз ВВ1КЛ-24Б| (Сур. 7.10.2.1)

7.10.2.1)

Бағдарламаны бастау үшін ► белгісін түртіңіз; Кері санак басталады.

i Ескерту: Уақыттық кідіріс

- ▶ Аяқталу уақыты әрқашан бағдарлама циклының уақытынан ұзағырақ болуы керек. Әйтпесе, операция дереу басталады, бірақ таңдалған соңына жету мүмкін емес.
- ▶ Сұйық жуғыш затты пайдаланған кезде соңғы уақытты кідіртуді белсендіру ұсынылмайды.

7.10.2.2.1

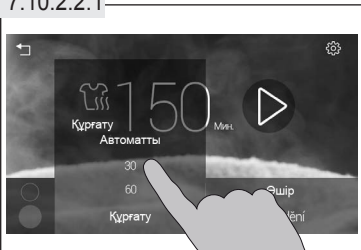

7.10.2.2 Құрғату

Төменгі барабанға арналған киімді кептірудің екі мүмкіндігі бар:

7.10.2.2.1 «Құрғату» бағдарламасын орнату

1. «Құрғату» бағдарламасын орнатыңыз
2. Кептіру уақытын OFF-120 минуттан 30 минуттық қадамдарға орнату үшін параметрлерді сырғытыңыз немесе түртіңіз (сурет 7.10.2.2.1). Кір жууды тоқтатқан кезде, зиянды кептіру үшін Автоматты таңдаңыз.
3. Кептіру бағдарламасын бастау үшін ▲ белгісін түртіңіз.

7.10.2.2.2 Жуудың циклымен құрғату циклын бірлестіру

Төменгі барабанның көптеген бағдарламалары үшін жуу бағдарламасының соңында кептіру циклын қосу үшін «Кептіру» функциясын пайдаланыңыз. (БАҒДАРЛАМАЛАР қараңыз) Бұл үзіліссіз жууға және құрғатуға мүмкіндік береді.

1. Бағдарламаны орнатыңыз және қажетті функцияларды таңдаңыз.
2. Кептіру уақытын жоғарыдағы бөлімде сипатталғандай орнатыңыз.
3. Біріктірілген жуу / кептіру бағдарламасын бастау үшін ► белгісін түртіңіз.

i Ескерту: Құрғату

- ▶ Артық жүктемеңіз. Жуу және кептіру циклы комбинациясы бағдарламаға байланысты 4 кг ең көп жүктеуге мүмкіндік береді. Бағдарламалар кестесі).
- ▶ Ең үлкен жүктемені жуу қажет болса, жуу бағдарламасының соңында аралас циклды тоқтатып, аралас кептіру циклі үшін артық жүктемені алып тастау керек.)

i Ескерту: Құрғату циклына арналған салқындату циклы

Кептіру циклының соңғы бөлігі жылусыз өтеді, сондықтан киім оларға зиян келтірмейтін температурада қалады.

7-К нділікті пайдалану

7.11 Жуудың бағдарламасын бастау

Бағдарламаны бастау үшін ► экранды түртіңіз (Сурет 7.11-1: жеке параметрлерді таңдағаннан кейін, 7.11-2-сурет: экранды әдепкі параметрлері = жылдам бастау). Құрылғы белгіленген параметрлерге сәйкес жұмыс істей бастайды.



7.11.1 Жуудың бағдарламасын кідірту

Қосылған бағдарламаны үзу үшін дисплейдегі кідірту **⏸** белгісін түртіңіз (Сур. 7.11.1). Жұмысты қайта бастау үшін осы батырманы тағы бір рет басыңыз.



7.11.2 Жуу бағдарламасын доғару

Жоспарланған бағдарламаны және оның барлық жеке параметрлерін болдырмау үшін:

1. **⏸** кідіріс таңбасына жанасыңыз
2. Қайтару таңбасын басыңыз **↶** және параметрлер бетіне оралыңыз.
3. Әлі де жұмыс істемейтін параметрлерді қалпына келтіру.
4. Бағдарламаны қайта таңдау үшін **⏸** түймесін түртіңіз **↶**
5. Бағдарламаны қайта таңдау үшін хабарды растаңыз.
6. Жаңадан бағдарламаны таңдаңыз да, іске қосыңыз.

7.12 Жуып болған соң

1. Бағдарлама циклінің соңында жабдық автоматты түрде өшіріледі.
2. Машинаны түсіру процесін жеңілдету және кірді көбірек бүктеуге жол бермеу үшін оны тез арада алып тастаңыз.
3. Су құбырының кранын жабыңыз.
4. Жабдықты қуаттау желісінен ағытыңыз.
5. Ылғал мен иістердің алдын алу үшін есіктерді ашыңыз. Оларды қолданғанға дейін ашық қалдырыңыз.



Ескерту: Ауытқулар

Haier U + функцияларының үнемі жаңартылуына және APP дисплей интерфейсіне келесі сипаттамалардан өзгеше болуы мүмкін.

8.1 Жалпы ережелер

Бұл құрылғы Wi-Fi желісін қолдайды және смартфон арқылы қашықтан басқарылады. Haier U + қолданбасымен бірге смартфонныңды осы жабдықта келесі әрекеттерді орындауға болады:

- ▶ Бағдарламаны таңдаңыз да, іске қосыңыз.
- ▶ SMART жуу бағдарламасын таңдаңыз да, іске қосыңыз.
- ▶ Бағдарлама параметрлерінің өзгертілуі.
- ▶ Бағдарламалардың мәртебесін сұрату.
- ▶ Жабдықты іске қосу.



НАЗАР АУДАРЫҢЫЗ!

Осы пайдаланушы нұсқаулығындағы сақтық шараларын орындаңыз және сіз үйден тыс жерде Haier U + қолданбасы арқылы құралмен жұмыс істеген кезде де оларды құрметтейтініне көз жеткізіңіз. Сонымен қатар, Haier U + қосымшасында берілген нұсқауларды орындаңыз.

8.2 Талаптар

1. 2,4 ГГц жиілік диапазонын ғана қолдайтын бір сымсыз маршрутизатор (802.11b / g / n хаттамасы). Маршрутизатордың аты мен құпия сөзі ұзындығы 31 таңбадан аз болуы керек. Парольдің ең аз ұзындығы 8 таңбадан тұруы керек. Маршрутизатор шифрлау әдістеріне ашық, WPA-PSK және WPA2-PSK кіреді.
2. Haier U + қосымшасын орнату үшін бір ұялы телефон. Ұялы телефонда Android 4.0 немесе iOS7.0 нұсқасынан жоғары амалдық жүйе болуы керек
3. Жабдық Wi-Fi сигналдарын жақсы қабылдап алатын жерде орнатылуы керек. Жабдық сымсыз маршрутизаторға дұрыс қосылмаған болса, «Ұялы телефон мен құрылғы бір Wi-Fi-ға қосылғанына көз жеткізіңіз.»; Қашықтан басқару пульті де, Wi-Fi белгішесі де көрсетілмейді.

8.3-1



8.3 Haier U + бағдарламашығын жүктеу және орнату:

Ұялы телефоныңызда QR-кодты (8.3-1-сурет) сканерлеңіз немесе браузерге келесі сілтемені енгізіңіз:
<https://resource.haieriot.net/download/app/uplus/>
Ұялы телефоныңызға сәйкес дұрыс операциялық жүйені орнатыңыз.



Ескерту: Haier U+

Haier U + қол жетімділігі сіздің еліңіздері Haier U + қызметтерінің болуына байланысты. Haier U + қызметтері әр елде болмайды - қосымша ақпаратты мына веб-сайттан табуға болады www.haier.com.

8.4 Тіркелу және жүйеге кіру



Ескерту: Тіркелу

Тіркеу өтімді бірінші рет қолданған кезде ғана талап етіледі. Келешекте табысты тіркелу кезінде қолдану үшін, қолданбаны пайдалану үшін пайдаланушы аты мен құпия сөзді енгізу қажет.

1. Жабдықты қыстырыңыз да «Wi- Fi баптау» қосыңыз ҚОС (Сурет 8.4-1).
2. Wi-Fi үй желісін таңдаңыз (сурет 8.4-2).



Ескерту: Wi-Fi желісі

Құрылғыны жалпыға ортақ Wi-Fi желісіне (мысалы, Access Points) қосу ұсынылмайды, себебі басқа желі пайдаланушылары құрылғыны жалпыға қолжетімді желіге кірсе, таба алады және бұл сіздің құпиялылығыңызды бұзуы мүмкін.

3. Wi-Fi қосылымының құпия сөзін автоматты түрде ашатын экранға енгізіңіз (8.4-3 сурет) және «Қосылу» түймешігімен растаңыз.
4. Құрылғы үй желісіне сәтті қосылған болса, Wi-Fi таңбасы дисплейдің жоғарғы оң жақ бұрышында пайда болады және WIFI желісінен бұрын " v "(Сурет 8.4-2) көресіз.
5. Дисплейдің жоғарғы сол жақ бұрышындағы белгішені басыңыз (Сурет 8.4-2).
6. Ұялы телефоныңыздағы қосымшаны іске қосыңыз, елге, электрондық пошта мекенжайына, құпия сөзге қатысты тіркеу мәліметтерін толтырып, тіркеуді енгізіңіз. Содан кейін Haier U + пайдаланушы келісімін қабылдаңыз, «Тіркелу» батырмасын басыңыз (Сурет 8.4-4).
7. Электрондық поштаны растау электрондық поштасы сіздің электрондық поштаңызға жіберіледі. 2 сағат ішінде растау сілтемесін басып, электрондық поштаңызды ашыңыз және электрондық пошта мекенжайыңызды белсендіріңіз.
8. Ұялы телефоныңыздағы «Электрондық поштаны тексеру» түймесін түртіңіз (8.4-5-сурет).
9. Кіру беті ашылады: электрондық пошта мекенжайы мен пароль қосыңыз; Кіру батырмасын басыңыз (8.4-6-сурет)

Құрылғы дисплейіндегі таңбалар:

Таңба	Мәні
	Құрылғы Интернетке қосылмаған.
	Қашықтан басқару пульті сөндірілуі.

8.4-1

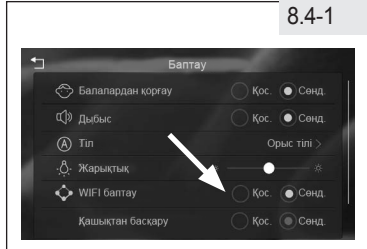

8.4-2

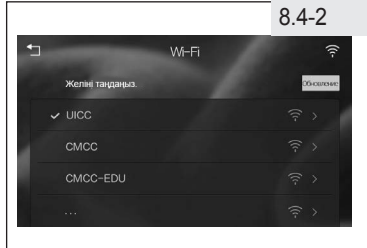

8.4-3

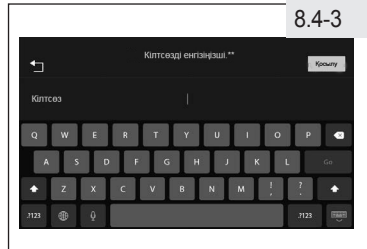

8.4-5

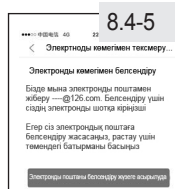

8.4-4

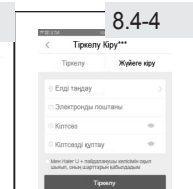

8.4-6

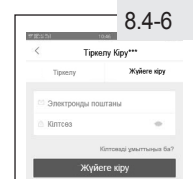

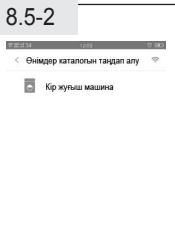
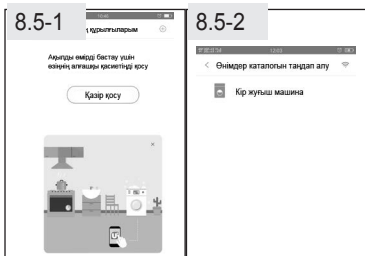

8.5 Байланысу

i Ескерту: Тап сол Wi-Fi пайдаланыңыз

Ұялы телефоныңыз бен құрылғыларыңыз бірдей Wi-Fi-ға қосылғанына көз жеткізіңіз.

1. Ұялы телефоныңызда «Қазір қосу» түймесін түртіңіз (Сурет 8.5-1).
2. Wi-Fi қосылған барлық қолжетімді құрылғыларды көрсету үшін құрылғының түрін таңдаңыз немесе Wi-Fi таңбасын түртіңіз (8.5-2 суреті) және экрандағы сипаттаманы орындаңыз.
3. Қосылған құрылғылардың басты бетіне оралу үшін «<» түймесін басыңыз.
4. Жабдық қосымшаға байланысты және пайдалануға дайын.

8.6 Haier U + -мен жууды бастаңыз

1. Жабдықты қосыңыз, кір мен жуғыш заттарды дайындаңыз; «Күнделікті пайдалану» бөлімін сақтаңыз.
2. Құрылғыдағы "Баптау" экранын ашып, қосыңыз. «Қашықтан басқару пульті» (сур.8.6-1); Таңба пайда болады. Wi-Fi да қосулы екендігіне көз жеткізіп алыңыз (қараңыз 8^4 Бөлімін).
3. Қауіпсіздік мақсатында төменгі есік құлыпталады; Құрылғының дисплейінде мына хабар шығады (сурет 8.6-2). Құптау батырмасын басыңыз
4. Енді кірді қолдануға болады; Ұялы телефонда Wi-Fi желісіне қосылған мобильді құрылғылардың тізімі көрсетіледі (8.6-3 сурет).
5. Параметрлер бетіне өту үшін = 7 түймесін басыңыз (8.6-4-сурет), әрі тілді және керекті параметрлерді таңдаңыз. <.басып керекті тізімге көшіңіз.
6. Кір жуғыш машина мен негізгі экранды таңдаңыз (8.6-5-сурет).
7. Барабанды таңдаңыз.
8. А) Бағдарламаны орнату үшін «Бағдарлама» батырмасын басыңыз, оның баптаулары мен параметрлері немесе

В) Мата мен дақты таңдау үшін, "ақылды жуу" түймешігін басыңыз.

9. Жууды бастаңыз.

i Ескерту: қашықтан басқарудың

- ▶ Жабдықты бағдарлама арқылы басқарғыңыз келсе, қашықтан басқару құралы қосылуы керек.
- ▶ Қауіпсіздік мақсатында, қашықтан басқару пультіндегі төменгі есік құлыпталады.

8.6-1

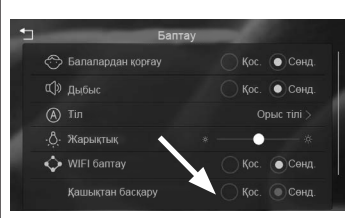

8.6-2

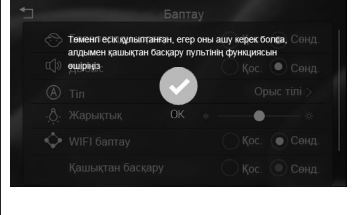

8.6-3

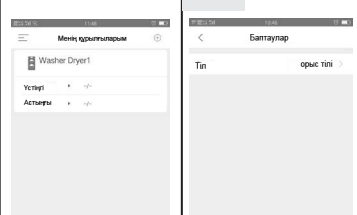

8.6-4

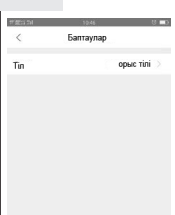

8.6-5

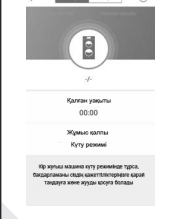

Жабдықты үнемі тексеріп отырыңыз, және тазалаңыз.



НАЗАР АУДАРЫҢЫЗ!

Техникалық қызмет көрсетуді бастамас бұрын, жабдықты өшіріп, оны желіден ажыратыңыз.

9.1 Машинаны тазалау

- ▶ Бо тазалау және техникалық қызмет көрсету уақыты машинаны электр розеткасынан өшіру керек.
- ▶ Машинаның корпусын тазалау үшін жұмсақ матаны сабынды сұйықтықпен (сурет 9.1) және резеңке бөліктерді пайдаланыңыз.
- ▶ Органикалық химиялық заттарды немесе коррозияға қарсы еріткіштерді пайдаланбаңыз.
- ▶ Қажет болған жағдайда, әдеттегі тазартқыштармен әктас қалдықтары алынуы мүмкін.



9.2 Су құятын клапан және су құятын клапан сүзгісі

Су келуін қатта заттар бөгеп тығындалмау үшін, ағызу клапанын сүзгісін үнемі тазалаңыз (9.2-сурет).

- ▶ Қуаттау шнурын ағытыңыз және суды жабыңыз.
- ▶ Крандағы су беру шланғысын бұрап алыңыз.
- ▶ Сүзгіні сумен және шөткемен жуып тазартыңыз.
- ▶ Сүзгіні орнатып, су келер шлангты орнатыңыз.

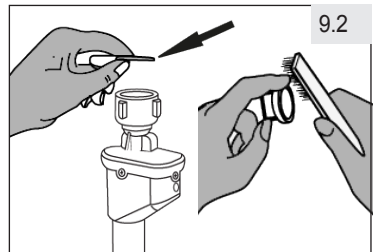

9.3 Барабанды тазалау

- ▶ Барабаннан (9.3-сурет) құтылар, монеталар және т.б. сияқты металдан тазартылған кездейсоқ жойылады, себебі олар тот пен зақымға әкеледі
- ▶ Қатты дақтарды кетіру үшін хлорсыз тазартқышты пайдаланыңыз. Тазалағыш өндірушінің ұсыныстарын орындаңыз.
- ▶ Тазалау үшін қатты заттар немесе металл щеткалар пайдаланбаңыз.

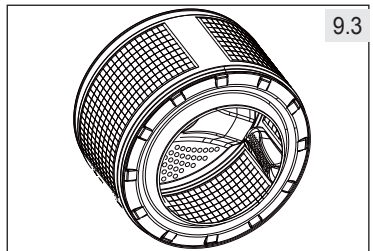

Ескерту: Өзін тазалау

Тұрақты техникалық қызмет көрсету үшін, «Өзін-өзі тазалау» бағдарламасын іске қосуды ешқандай бүлінбеген қоқысты тоқсан сайын жоюға болмайды. Жуғыш заттың аз мөлшерін қосыңыз немесе арнайы тазалағышты қолданыңыз.

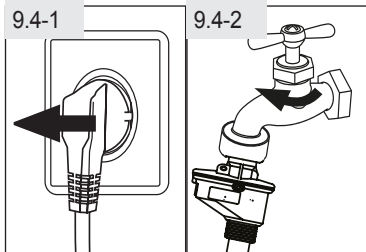

9.4 Пайдаланудың ұзақ мерзімдері

Егер машина ұзақ уақыт пайдаланылмаса:

1. Судың келуін өшіріңіз (сурет 9.4-1).
2. Ылғалдылық пен иістердің пайда болуын болдырмау үшін есіктерді ашыңыз (9.4-2-сурет)
3. Ылғал мен иістердің алдын алу үшін есіктерді ашыңыз.

Есіктерді қолданғанға дейін ашық қалдырыңыз. Келесі пайдалану алдында қуат сымын, суды ағызу және төгетін түтікті мұқият тексеріңіз. Барлығының дұрыс орнатылғанын және ағып кетпегенін тексеріңіз.



Ескерту: Өзін тазалау

Ұзақ уақыт бойы пайдаланбағаннан кейін, «Өзін-өзі тазалау» бағдарламасын жүктемесіз және ықтимал зақымдайтын қалдықтарды кетіру үшін аз мөлшерде жуғыш зат немесе арнайы тазалағыш зат іске қосуды ұсынамыз.

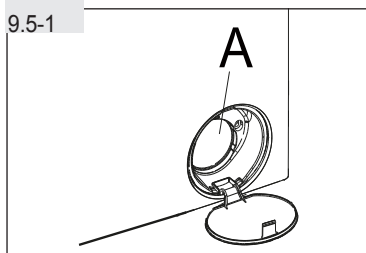

9.5 Сорғының сүзгімі

Алдыңғы сүзгіні А (9.5-1-сурет) дисплейдегі еске салғышқа сай тазалап, сорғы сүзгісін тексеріңіз, мысалы, жабдық:

- ▶ су ағызылмайды.
- ▶ сығу жүзеге асырылмайды.
- ▶ жұмыс кезінде ерекше шуды тудырады.)

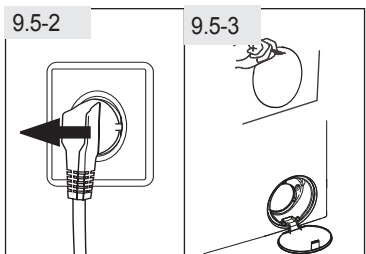

1. Айналдыру бағдарламасын бастаңыз және суды ағызыңыз.

2. Бағдарлама аяқталғаннан кейін жабдықты өшіріп, қуат ашасын розеткадан ажыратыңыз (сурет 9.5-2). Бағдарлама аяқталғаннан кейін жабдықты өшіріп, қуат ашасын розеткадан ажыратыңыз (сурет 9.5-2).

3. Сүзгі жапсырмасын А тәрізді немесе бұрауышпен ашыңыз (Сурет 9.5-3).

4. Шаймалайтын суды ұстау үшін жазық контейнерді (1) дайындаңыз (9.5-4 сурет). Ол өте көп болуы мүмкін!

5. Су төгетін түтікті (2) тартып, оның соңын контейнерге қойыңыз.

6. Штепсельді (3) су төгетін тесігінен суырыңыз.

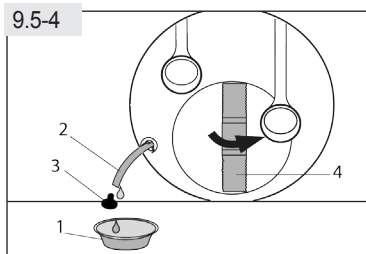

НАЗАР АУДАРЫҢЫЗ!

Бу қауіп қаупі бар! Сорғының сүзгісіндегі су өте ыстық болуы мүмкін! Кез-келген операцияны орындамас бұрын, судың салқындатылғанына көз жеткізіңіз.

7. Толық дренаждан кейін ағызу құбырын жабыңыз да, оны құралға салып, оны қысқышпен бекітіңіз (9.5-5 сур. 5-тармақ).

8. Сорғы сүзгісін (4) сағат тілінің бағытына қарсы бұрап шығарып алыңыз.

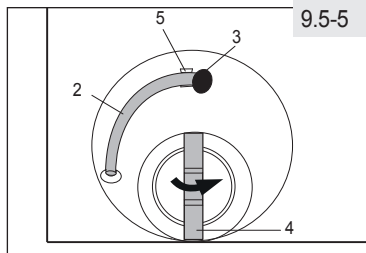

9. Ластаушы заттар мен ластануларды кетіріңіз (сурет 9.5-6).

10. Сорғы сүзгісін мұқият тазалаңыз, мысалы, ағын сумен (9.5-7 сур.).

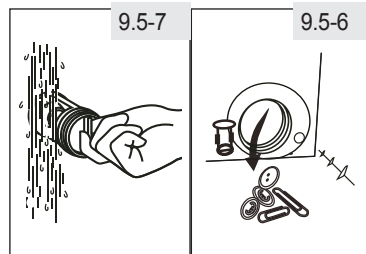

11. Сүзгіні орнына орнатыңыз (сур.9.5-8).

12. А сүзгісінің жақтауын жабу керек.

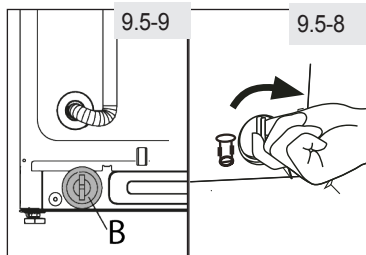

Ескерту: Артқы сүзгі

Артқы жағында негіздің артындағы басқа сүзгі В (сурет 9.5-9). Әдетте В сүзгісін тазалаудың қажеті жоқ. Е1 қате коды көрсетілсе, сорғының В сүзгісін тексеріңіз.



НАЗАР АУДАРЫҢЫЗ!

- ▶ Сорғы сүзгісінің тығыздығы таза және үздіксіз болуы керек. Егер қақпақ толығымен тартылмаса, су ағып кетуі мүмкін.
- ▶ Сүзгіні дұрыс орнату керек, әйтпесе ағып кетуі мүмкін.

8.6 Барабан шамдарын айырбастау



НАЗАР АУДАРЫҢЫЗ!

Барабан шамдарын өз бетіңізбен алмастырмаңыз, оларды тек өндіруші немесе өкілетті қызмет көрсетуші агент ауыстыруы керек. САТЫП АЛУШЫЛАРҒА ҚЫЗМЕТ КӨРСЕТУ бөлімін қараңыз

Көптеген пайда болған проблемаларды көп білмей-ақ өздері шеше алады. Мәселе туындаса, көрсетілген мүмкіндіктердің барлығын оқып, сатудан кейінгі қызметіне хабарласпас бұрын, төмендегі нұсқауларды орындаңыз. САТЫП АЛУШЫЛАРҒА ҚЫЗМЕТ КӨРСЕТУ бөлімін қараңыз



НАЗАР АУДАРЫҢЫЗ!

- ▶ Техникалық қызмет көрсетуді бастамас бұрын, жабдықты өшіріп, оны желіден ажыратыңыз.
- ▶ Электрлік жабдықты білікті электриктер ғана қызмет көрсетуге тиіс, себебі дұрыс жөндеу жұмыстары маңызды зардаптарға әкелуі мүмкін.
- ▶ Егер қуат сымы зақымдалған болса, қауіпті болдырмау үшін өндірушіге, оның қызмет көрсетуші агентіне немесе басқа білікті мамандарға хабарласыңыз.

10.1 Ақпараттық кодтар

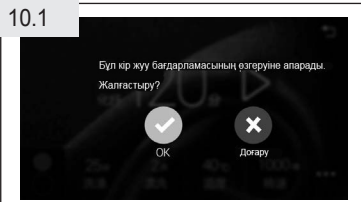

Кейбір хабарлар жуу циклына ғана қатысты (10.1-сурет). Ешқандай шаралар қолданылмайды.

10.2 Дисплейдің кодының көмегімен ақаулықтарды жою



Ескерту: Ақаулықтарды табу

- ▶ Егер қате туралы ақпарат пайда болса, оны босату үшін қуат түймесін басыңыз. Егер ол пайда болмаса, қуат сымын алып шығып, қолдау қызметіне хабарласыңыз.
- ▶ Егер сізге сүйемелдеу қызметіне жүгінуді сұраса: Ақаулықтарды жою туралы хабарға назар аударыңыз және «КЛИЕНТТЕРГЕ ҚЫЗМЕТ КӨРСЕТУ» бөлімін қараңыз.

Көмексөз коды	Себебі	Шешімі
E1	Суды ағызудағы қателік	Су төгетін сорғы сүзгісін, ағызу шлангіні тексеріңіз
E2	<ul style="list-style-type: none"> • Люк құлпының қателігі • Люк құлпын өшірудегі қателік 	<ul style="list-style-type: none"> • Енді есікті қайтадан жабыңыз және іске қосу үшін OK түймесін басыңыз. • Суды және электр қуатын өшіріп, қызмет көрсету орталығына хабарласыңыз
E4	Су құюдағы қателік	Кран, шланг, су қысымын тексеріңіз
E8	Судың тым зор мөлшері	Егер қате қатарда бірнеше рет пайда болса, су мен қуат көзін өшіріп, қызмет көрсету орталығына хабарласыңыз
F3	Судың деңгейін құрғату қалыпсыздық	
F3	Судың температурасы датчигіндегі қателік	Су мен қуатты өшіріп, өшіріңіз де Сервистік орталықпен байланысыңыз
F4	Су ысытудағы қателік	

Көме-көз коды	Себебі	Шешімі
F7	Мотордағы қателік	Суды және электр қуатын өшіріп, қызмет көрсету орталығына хабарласыңыз
FA	Су деңгейін джатчигінің қателігі	
FC1	Қуаттау модуліндегі қателік	
FC2	Моторды басқару модулінің қателігі	
FC3	Құрғатуды қосудың бұзылуы	
FC5	Дисплей мен басқару картасының арасындағы байланыс қатесі	
FC6	Басқару модуліндегі қателік	
Fd	Кептіру және жылыту жүйелерінің бұзылуы	
FE	Желдеткіш кептіру жүйесі бұзылысы	
F9	Кептіру температурасы Ақауларды анықтау	
Clean (Таза)	Сүзгіні тазалаңызшы. 150 цикл туралы ескерту. Барабанды өздігінен тазалау бағдарламасын бастаңыз.	150 цикл орындалды, су төгетін сорғы сүзгісін тексеріңіз 100 цикл өзін-өзі тазалаусыз орындалды. Өзін-өзі тазарту бағдарламасын бастау ұсынылады.
H	Назар аударыңыз: барабандағы жоғары температура	В Қауіпсіздік мақсатында жоғары температураға байланысты есік салқындағаннан кейін ашылады.
LOCK ҚҰЛЫП	Есік ашылмайды, шарттар орындалмайды	<ul style="list-style-type: none"> Есікті ашсаңыз, жабдықты өшіріп, оны қосыңыз, барабандағы суды босату үшін айналдыру бағдарламасын таңдап, есік ашылады. Барабандағы судың жоғары деңгейіне байланысты есікті қауіпсіздік мақсатында ашуға болмайды
Unb	Зығыр матаны басқан кезде теңестірілмейді	<ul style="list-style-type: none"> Машинаның деңгейде тұратынын тексеріңіз, ол тұрақсыз болып табылады. Кейбір кірді алып тастап, қайтадан айналдыруға тырысыңыз. Есікті ашып, кірді біркелкі бөліп, есікті жабыңыз да, айналдыру бағдарламасын таңдаңыз.

10-3 Дисплей коды жоқ ақауларды жою

Ақаулық	Себебі I	Шешімі
Жабдық жұмыс істемейді.	<ul style="list-style-type: none"> Бағдарлама іске қосылмаған. Есігі мықтап жабылмаған. Жабдық іске қосылмаған болды. Қуаттау болмаған. Балалардан қорғаныс белсендірілген. Уақыттағы кідіріс белсендірілген бе? Кідіріс батырмасы басулы тұр ма? 	<ul style="list-style-type: none"> Бағдарламаны таңдап, оны бастаңыз. Есігін мықтап жабыңыз. Жабдықты қосыңыз. Қуаттаудың бар екендігін тексеріңіз. Балалардан қорғанысты өшіріңіз. Уақыттағы кідіріс функциясын өшіріңіз. Кідіріс режимін өшіріңіз.
Басқару панелі өшірілген.	<ul style="list-style-type: none"> Балалардан қорғаныс белсендірілген бе? 	<ul style="list-style-type: none"> Балалардан қорғанысты кері бұғаттаңыз
Жабдыққа су толтырылмайды.	<ul style="list-style-type: none"> Судың келуі жабулы. Су құятын шланг майысып қалған. Су келетін шлангтың сүзгісі бітелген. Судың қысымы тым төмен. Есігі мықтап жабылмаған. Судың келуі болмай тұр. Уақыттағы кідіріс белсендірілген бе? Уақыттағы кідіріс белсендірілген бе? 	<ul style="list-style-type: none"> Су құбырының кранын тексеріңіз. «Ағызатун шлангты тексеріңіз. «Су келетін шлангтың сүзгісін тазалаңыз. Судың қысымын тексеріп алыңыз. « Есікті мықтап жабыңыз. « Су жабдықтаумен қамтамасыз етіңіз «Уақыт кідіріс функциясын өшіріңіз «Қосу» батырмасын басыңыз.
Толтыра бастағанда жабдықтан асады	<ul style="list-style-type: none"> Ағызу шлангысының ұшы 80 см кем биіктікте. Су төгетін түтікшенің суы судың жетуі мүмкін 	<ul style="list-style-type: none"> Су төгетін түтіктің дұрыс орнатылғандығын тексеріңіз. Су төгетін түтіктің соңы суда жоқ екеніне көз жеткізіңіз.
Құюдағы іркіліс	<ul style="list-style-type: none"> Ағызатын шланг бұғаттаулы. Сорғының сүзгісі бітелген. Су төгетін шлангтың ұшы еденнен 100 см жоғары. 	<ul style="list-style-type: none"> Ағызатын шлангты тазалаңыз. Сорғының сүзгісін тазалаңыз. Су төгетін түтіктің дұрыс орнатылғанына көз жеткізіңіз
Айналғанда қатты тербелістер болады.	<ul style="list-style-type: none"> Барлық тасымалдау болттары шешіліп алынбаған. Кір жуғыш машина тегіс емес жерге орнатылады немесе оның жағдайы реттелмейді. Машинаны қолжетімсіз жүктемелеу. 	<ul style="list-style-type: none"> Барлы тасымалдау болттарын шешіп алыңыз. Мықты жерсіндіруді және тіреуді қамтамасыз етіңіз Жүктің теңгерімі мен салмағын тексеріңіз.
Процесс дейін тоқтатылады жуу циклы аяқталғанша.	<ul style="list-style-type: none"> Суды берудің немесе электрмен қамтудың болмауы. Кідіріс батырмасы басулы тұр ма? 	<ul style="list-style-type: none"> Су беру мен электрмен қамтуды тексеріңіз Кідіріс режимін өшіріңіз.
Жұмыс шамалы уақытқа тоқтатылады.	<ul style="list-style-type: none"> Кідіріс батырмасы басыла ма? Қателескен жүктелім. Кідіріс режимін өшіріңіз. 	<ul style="list-style-type: none"> Жабдық қателіктер туралы ақпаратты көрсетеді. Жүктелетін кірдің мөлшерін азайтыңыз немесе реттеңіз. Бағдарламаны тоқтатыңыз және қайта іске қосыңыз.
Жуғыш заттың шамадан тыс саны, көбік көбейеді.	<ul style="list-style-type: none"> Жуығш зат сай келмеген. Жуғыш заттың тым астам көлемі. 	<ul style="list-style-type: none"> Жуғыш затты қолдану туралы ұсыныстарды қараңыз. Жуғыш заттың мөлшерін азайтыңыз.
Жуудың уақытын автоматты түзету.	<ul style="list-style-type: none"> Жуу бағдарламасының ұзақтығы реттелетін болады. 	<ul style="list-style-type: none"> Бұл қалыпты жағдай және оның функционалдылығына ықпал етпейді.
Сығу орындалмайды.	<ul style="list-style-type: none"> К иімдердің теңдеспеген үлестірімі. 	<ul style="list-style-type: none"> Машинаның және кірдің жүктелуін тексеріңіз, содан кейін айналдыру бағдарламасын қайтадан бастаңыз

Ақаулық	Себебі	Шешімі
Ерсі дыбыс	<ul style="list-style-type: none"> Кір жуғыш машина тегіс емес жерге орнатылады немесе оның жағдайы реттелмейді. Монеталар немесе найзағай сияқты шет елдік заттар барабанды соқты. 	<ul style="list-style-type: none"> Кір жуғыш машинаны тегіс еденге орнатыңыз және реттеп алыңыз да оның қалпын келтіріңіз. Қалтада кілттер, монеталар және т.б. жоқ екеніне көз жеткізіңіз.
Басқару панелінің бөліктері жоғары температураға ие	<ul style="list-style-type: none"> Электрондық элементтердің жылы әсері бар. 	<ul style="list-style-type: none"> Бұл қалыпты жағдай.
Жуу нәтижесі қанағаттанғысыз	<ul style="list-style-type: none"> Ластану дәрежесі таңдалған бағдарламаға сәйкес келмейді. Жуғыш заттың жеткіліксіз мөлшері. Максималды жүктемеу көлемінен артып кеткен. Кір жуғыш машинада біркелкі таратылмайды. 	<ul style="list-style-type: none"> Басқа бағдарламаны таңдаңыз. Жуғыш затқа сәйкес таңдаңыз. ластану деңгейіне және өндірушінің техникалық сипаттамалары бойынша. Жүктемені алыңыз. Кірді барабанға еркін орналастырыңыз.
Жуғыш заттың қалдықтары кірде бар.	<ul style="list-style-type: none"> Кірлерде ақ дақтар түріндегі бейтарап тазалағыш бөлшектер болуы мүмкін. 	<ul style="list-style-type: none"> Қосымша шаюды орындаңыз. Бұл дақтарды киіміңізден шеткамен сүртіп көріңіз. Басқа жуғыш затты таңдаңыз.
Ішкі киімдегі сұр аймақ бар.	<ul style="list-style-type: none"> Майлар, кремдер немесе майлар тәрізді майларға байланысты 	<ul style="list-style-type: none"> Кірді арнайы тазалағыш затпен алдын ала өңдеңіз.
Сыққан соң киімдер құрғамайды.	<ul style="list-style-type: none"> Жуудың әртүрлі түрлері әр түрлі айналымды әсерлерге ие болуы мүмкін. Экцентрілік қорғаныс жұмыстары өте аз жүктеме болғандықтан жұмыс істейді. 	<ul style="list-style-type: none"> Бұл қалыпты жағдай. Жүктемені арттырыңыз.
Кептіру нәтижелері қанағаттанарлық емес.	<ul style="list-style-type: none"> Бағдарлама қате бапталған. Барабан асыра жүктелген. Барабанның ішкі бетін жабыны бар. Тым дымқыл киімдер. Кірді барабандағы ылғалдылық датчигінде қоқыс бар. Жылы жуу, іс жүзінде болғандықтан, әлдеқайда дымқыл. 	<ul style="list-style-type: none"> Бағдарламаның баптауларын тексеріп алдыңыз. Киімнің көлемін азайтыңыз. Барабанның ішкі бетін сірке суына нәзік матамен сүртіңіз. Құрғатудың алдында киімдерді дұрыс сығу. Барабанның алдыңғы бедерін сіркеге Малынған шүберекпен сүртіңіз. Кірді қыздыру кететіндей үшін шығарыңыз.
Құрғату уақыты тым көп.	<ul style="list-style-type: none"> Барабан асыра жүктелген. Қоршаған ортаның температурасы тым төмен. 	<ul style="list-style-type: none"> Киімнің көлемін азайтыңыз. Орнату жөніндегі нұсқаулыққа назар аударыңыз. Мүмкін болса, қоршаған ортаның температурасын арттырыңыз.
Киімдегі аралықтары.	<ul style="list-style-type: none"> Барабан асыра жүктелген. Қате бағдарлама таңдалды. 	<ul style="list-style-type: none"> Киімнің көлемін азайтыңыз. Бағдарламаны матаның түріне қарай таңдап, реттеңіз.
Барабанның ішкі жарығы істемейді.	<ul style="list-style-type: none"> Жабдық қуат көзіне қосылмаған. Шамдар бұрынғысынша әлі жұмыс істемейді. 	<ul style="list-style-type: none"> Қуаттау болуын тексеріп алыңыз. Шамды ауыстыру үшін тұтынушыларға қолдау көрсету қызметіне хабарласыңыз.

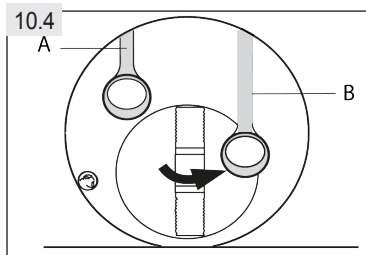

10.4 Төтенше жағдайлар кезінде электр қуаты өшіп қалғанда ашық есіктер

Текущая программа и ее настройки сохраняются. Қуат қалпына келтірілгенде, операция қайта іске қосылады. Оны болдырмау үшін «Бастау / Тоқтату» батырмасын, одан кейін «Қуат түймесі» шамамен 3 секунд басыңыз.

Егер қуаттың бұзылуы бағдарламаның жұмысын тоқтатса, машинаны ашу есігі механикалық түрде құлыпталады. Кез-келген іш киімді алып тастау үшін, судың деңгейі есіктің шыны шүмегіне көрінбеуі керек. - Күйіп қалу қаупі бар! «Сорғы сүзгісін күту және тазалау» бөлімінде сипатталғандай, су деңгейін төмендету керек.

Есікті ашу үшін А сүзгісінің қызмет көрсету қақпағының артындағы тиісті авариялық сақинаны (сурет 10.4) шығарыңыз (А: жоғарғы барабан есіктері, В: барабанның астыңғы есікі), есікті мықтап басу арқылы ашылғанша. Осыдан кейін барлық детальдарын орнатыңыз.



НАЗАР АУДАРЫҢЫЗ!

Қуатты өшірмес бұрын кептіру циклын қолданған болсаңыз, барлық нысандарды тез алып тастаңыз және жылу шығуы үшін оларды жайыңыз.

11.1 Дайындау

- ▶ Қаптамдан жабдықты алып шығыңыз.
- ▶ Балалардың қолы жетпейтін етіп, барлық орам материалын, оның ішінде полистиролдың (А) негізін (В) бөлігімен (11.1-сурет) және корпус ішіндегі бекіту материалын алыңыз. Қаптаманы ашқан кезде сіз пластикалық пакетте және люкте су тамшылары бар екенін көре аласыз. Бұл қалыпты жағдай және зауыттың ағып кету сынағының нәтижесі.

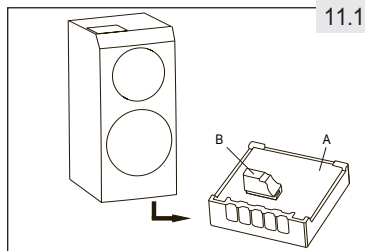

Ескерту: Қаптамасын кәдеге жарату

Барлық орам материалдарын балалардың қолы жетпейтін жерде сақтаңыз және оларды қоршаған ортаға зиян тигізбеңіз.

11.2 Тартқыштарды және орауыш бұрандаларын алып тастаңыз

Бұл көліктік болттар ішкі зақымдануды болдырмау үшін тасымалдау кезінде машина ішіндегі дiрiлдеуге қарсы компоненттердi бекiтуге арналған.

1. 2 орауыш бұранданы (А) артқы жағынан шығарып, пластмасса тығыздағыштарын (С) машинаның ішінен алыңыз. (11.2-1 және 11.2-2 сур.).
2. 5 көліктік болтты (В) алыңыз және пластикалық жуу құралдарын (D) құралдың ішінен алыңыз (Сурет 11.2-3).
3. Қалған қалған тесіктерді саңылаулар (Е) арқылы бұғаттайды (сурет 11.2-4).

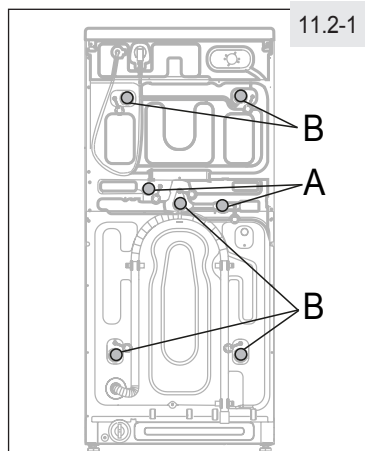

Ескерту: Қауіпсіз жерлерде сақтау керек

Болдырмау үшін көлік болттарын қауіпсіз жерде сақтаңыз. Жабдықты жылжыту қажет болған сайын, алдымен болтты орнатыңыз.

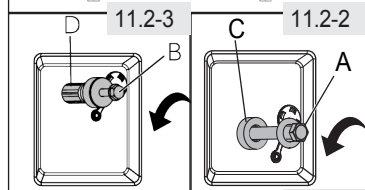

Тасымалдануы

Құрылғыны қашықтықтан тасымалдау қажет болса, зақым келтірмеу үшін орнатудан бұрын шығарылған болттарды қайта орнатыңыз:

1. Тығындарын алып тастаңыз.
2. Пластикалық қапсырмаларды және тасымалдау бұрандаларын, сондай-ақ орауыш бұрандаларды салыңыз.
3. Болттарды кілтпен қысып тастаңыз.

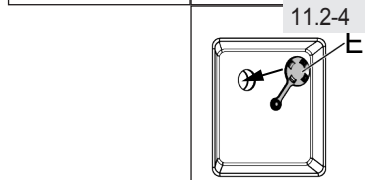

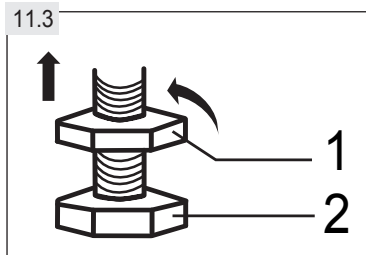

11,3 Аяқтарын реттеп алу

Оқшауланған кілтпен толық деңгейде орналасу үшін барлық аяқтарды реттеңіз. Бұл дірілдеуді азайтады, соның салдарынан жұмыс кезінде шу. Сонымен қоса, бұл тозуды кемітеді. Құрылыс деңгейін пайдаланып позицияны орнату ұсынылады. Құрылғыны тегіс және тегіс еденге орнатыңыз.

1. Бекіту бұрандасының қақпағын (11 берілген кілтпен босатыңыз (сурет 11.3).
2. Аяқтарды (2) реттеп, жабдықты көлденең деңгейге қойыңыз.
3. Қақпақты (1) «тығыз» бағытта тығыздау үшін кілтін қолданыңыз.

11.4 Ағызатын суды қосу



НАЗАР АУДАРЫҢЫЗ!

- ▶ Тек берілген жиынтыққа кіретін шлангтарды пайдаланыңыз.
- ▶ Пайдаланылған шлангты ешқашан пайдаланбаңыз!
- ▶ Машина тек суық суды беруге арналған.
- ▶ Қосар алдында су берудің таза және мөлдір екенін тексеріңіз.

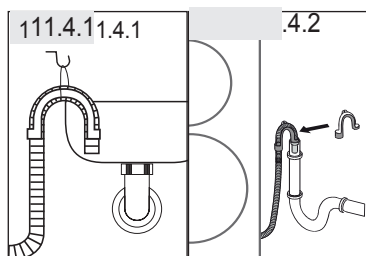

Мынадай қосылулар мүмкін болады:

11.4.1 Ағызатын ағызу шлангысы

- ▶ Су төгетін түтікшені раковинаның шетінен U-пішінді тіреуішке тиісті мөлшерде қойыңыз (11.4.1-сурет).
- ▶ U-бағанының сырғып кетуден қорғалғанына көз жеткізіңіз.

11.4.2 Ағызу шлангісі ағынды суларды қосу үшін арналған.

- ▶ Шығару құбырының ішкі диаметрі кем дегенде 40 мм болуы тиіс.
- ▶ Ағызу түтігін ағынды құбырда шамамен 80 мм қашықтықта орналастырыңыз (11.4.2-сурет).
- ▶ U-қорапшасын тіркеңіз және оның жеткілікті қауіпсіз болуын қамтамасыз етіңіз.

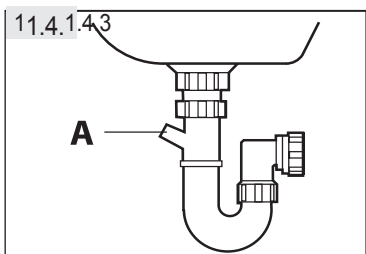

11.4.3 Қосылымды қосу үшін төгу шлангісі

- ▶ Орталықтандырғыш штыр аден (A) арқылы жабылады. Кез келген дисфункцияны болдырмау үшін ол жойылуы керек (11.4.3-сурет).
- ▶ Ағызатын шлангты қамытпен бекіндіріңіз.)

НАЗАР АУДАРЫҢЫЗ!

- ▶ Су төгетін түтік суға батырылмауы керек, ол қауіпсіз түрде бекітіліп, ағып кетпеуі керек. Су төгетін түтік жерге орналастырылса немесе құбыр 80 см-ден аз болса, құрылғыны толтырғанда үнемі ағызылатын болады (өзін-өзі оқшаулау).
- ▶ Құятын шлангты ұзартуға жол берілмейді. Қажет болса, сатудан кейінгі қызмет көрсету бөліміне хабарласыңыз.

11.5 Тұщы суға қосылу

Төсемелердің болуына көз жеткізіп алыңыз.

1. Су құятын түтікті құрылғының бұрыштық жағымен жалғаңыз (сур. 11.5-1). Болттық жалғасымды қолмен бұрап бекітіңіз.
2. Екінші ұшын 3/4 «бұрамасы бар шүмекке жалғаңыз (Сурет 11.5-2).

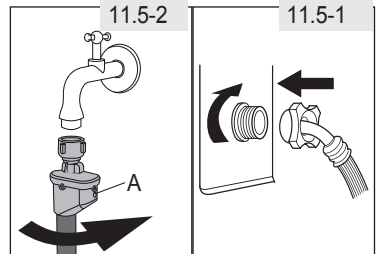

Ескерту: Aquastop жүйесі:

Модельдер су құбыры aquastop шлангымен жабдықталған. Aquastop жүйесі шланг ағып кеткен жағдайда тұщы суды жеткізуді автоматты түрде азайту арқылы судың зақымдануынан қорғайды. Бұл қызыл маркермен белгіленген (А). Шлангты айырбастау қажет болады.

11.6 Электрлік жалғасымы

Өрбір пайдаланар алдынан тексеріңіз:

- ▶ Қуат көзінің, розетка мен сақтандырғыштың зауыттық деректерге сәйкестігі.
- ▶ Жерге тұйықталу саңылауларының болуы, көп нүктелі коннектордың немесе ұзартқыштың болмауы.
- ▶ Штепсельдік айыры мен розетканың қатаң дәлдікпен келісуі.
- ▶ Тек Ұлыбритания үшін: Ұлыбританияда штепсель айырлары BS1363A стандарттарға сәйкес келеді. Айырды розеткаға қыстырыңыз (сур. 11.6).

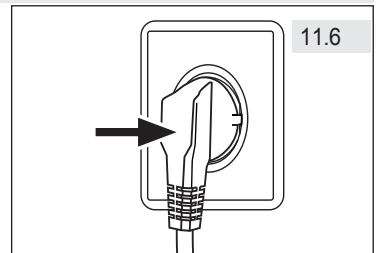

НАЗАР АУДАРЫҢЫЗ!

- ▶ Өрқашан қосылыстардың (электрлік, ағызу және тұщы сумен қамтамасыз етілуі) тығыздықты, құрғақтықты және ағып кетудің болмауын тексеріңіз.
- ▶ Бұл бөліктер ешқашан щеткамен тазаланбаған, бұралған немесе бұралған болуы керек.
- ▶ Қуат сымы зақымдалған болса, қауіпті болдырмау үшін оны алмастыру үшін қызмет көрсету агентіне хабарласыңыз (кепілдік картасын қараңыз).

Ескерту: Өзін тазалау

Өрбір орнатудан немесе ұзақ уақыт бойы пайдаланбағаннан кейін, бірінші рет қолданар алдында және тұрақты күтім жасау үшін «Өзін-өзі тазалау» бағдарламасын жүктемесіз және жуғыш затты аз мөлшерде немесе арнайы тазалағыш затпен жойып, кез келген ықтимал зақымдайтын қалдықтарды жойыңыз.

12.1 Бұйым (EU 96/60 сәйкес келеді)

Торговая марка	Haier	
Сауда маркасы	HWD120-B1558U	
Энерготиімділік класы ¹⁾	A+++	
Стандартты мақта бағдарламаларымен ²⁾ кВт / кВт / сағ толық циклында жуу, айналдыру және кептіру үшін энергияны тұтыну	8.14	
Мақта жууға арналған стандартты бағдарламаны кВт / кг / кг цикл арқылы жууға арналған энергияны тұтыну	0.95	
Жуудың өнімділік класы ¹⁾	A	
Мақтадан жуу циклінің стандартты циклі үшін судан кейін қалған су 60 °C ²⁾ в %	53	
Стандартты мақта мата жуу циклінің максималды айналу жылдамдығы 60 °C ²⁾ айн / мин	1500	
Кәдімгі мақта мата 60 ° C (кептірусіз) ²⁾ кірлерде жууға қабілетті	12 (4 жоғарғы катушкалардың төменгі катушкалар)	
Мақта кептірудің стандартты құрғақ циклі кезінде кептіру ²⁾ (кг)	4 кг (тек астыңғы барабан)	
Жуу, айналу және кептіру үшін суды тұтыну ²⁾ !влитр / толық жұмыс циклі	138	
Жуу, айналу және кептіру үшін суды тұтыну ²⁾ литр / толық жұмыс циклі	64	
Жуудың және құрғатудың уақыты. Толық жұмыс циклі үшін бағдарлама уақыты мин.	766	
Төрт үй шаруашылығына есептелген жыл сайынғы тұтыну, әрқашан кептіргішті (200 цикл) кВт / сағ	1628	
Төрт үй шаруашылығына есептелген жылдық тұтыну, кептіргішті (200 цикл) кВт / сағ пайдаланбаңыз	190	
Жуу, айналу және кептіру циклі кезінде стандартты мақта матасын қолдану кезінде шуылдың мәні ²⁾ (дБ (А) -дан 1 Вт-ға дейін)	Жуу	55
	Сығу	70
	Құрғату	60

¹⁾ Кл С класы ең аз тиімді, ал A+++ класы ең тиімді болып

²⁾ табылады. Стандартты мақта бағдарламалары:

Жуу: Стандартты бағдарлама «12 кг» макс., Сығу жылдамдығы 60 ° C температурада. Екі барабан бір мезгілде жұмыс істейді.

Құр Құрғату: Жүктемені 4 кг дейін азайтыңыз. Выберите программу «Сушка», затем нажмите экран настройки «Сушка» (рис.12.1) в течение 6 секунд, пока время не экраном выключится на 147 минут. Қалған жуу үшін екі рет қайталаңыз.

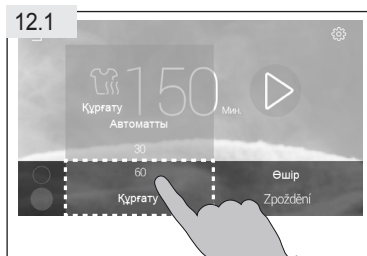

³⁾ Фактическое потребление энергии за цикл зависит от того, как используется оборудование.

12- Техникалық деректер

12.2 Қосымша техникалық деректер

Пішіні (БхЕхТ мм)	1280x600x600
Кернеу / тоқ	220-240 В / 50 Гц / 10 А
Макс. қуаттылығы (Вт)	2100
Судың қысымы (МПа)	0,03 - 1,0
Нетто салмағы (кг)	121

12.3 Стандарттар мен директивалар **CE**

Бұл өнім CE таңбасын қамтамасыз ететін сәйкес үйлестірілген стандарттарға сәйкес барлық қолданылатын ЕО нұсқауларының талаптарына сәйкес келеді. Осы арқылы Haier радиотехниканың түрі 2014/53 / ЕС Директивасына сәйкес келетінін мәлімдейді. Еуропалық Одақтың сәйкестік туралы декларациясының толық мәтінін төмендегі Интернет мекенжайынан алуға болады: www.haier.com.F

Haier тұтынушыларға қызмет көрсету орталығына хабарласып, түпнұсқа қосалқы бөлшектерін қолдануға кеңес береміз.
Егер ақаулық орын алса, алдымен ІЗДЕУ ӘРІ АҚАУЛЫҚТАРДЫ ЖОЮ бөлімін тексеріңіз.

Егер бұл бөлімді оқып шыққаннан кейін, шешім табылмаса, байланыс
▶ жергілікті дилерге жүгініңіз.
▶ Қызмет көрсету аумағы www.haier.com сайтында орналасқан, онда сіз телефон нөмірлерін және жиі қойылатын сұрақтарды таба аласыз, сонымен қатар сіз онда қызмет көрсету тізбегін белсендіре аласыз.

Клиенттерге қызмет көрсету орталығымен хабарласқанда, келесі ақпаратты көрсетіңіз:
Бұл ақпаратты зауыттық тақташадан табуға болады.

Модель _____ Сериялық нөмірі _____

Кепілдік болған жағдайда өнімді сатып алғанда шығарылған кепілдікті картаны да тексеру қажет.

Стандартты бизнес сұрауларын жіберу үшін төмендегі Еуропадағы мекенжайларымызды пайдаланыңыз:

Haier компаниясының Еуропалық мекенжайлары

Ел*	Пошталық мекенжайы	Ел*	Пошталық мекенжайы
Италия	Haier Europe Trading SRL Via De Cristoforis, 12 21100 Verese ИТАЛИЯ	Франция	Haier France SAS 3-5 rue des Graviers 92200 Neuilly sur Seine ФРАНЦИЯ
ИСПАНИЯ Португалия	Haier Iberia SL Pg. Garcia Faria, 49-51 08019 Barcelona ИСПАНИЯ	Бельгия-FR Бельгия-NL Нидерландтар Люксембург	Haier Benelux SA Anderlecht Route de Lennik 451 БЕЛЬГИЯ
Германия Аустрия	Haier Deutschland GmbH Hewlett-Packard-Str. 4 D-61352 Bad Homburg ГЕРМАНИЯ	Польша Чехия Венгрия Грекия Румыния Ресей	Haier Poland Sp. z o.o. Al. Jerozolimskie 181B 02-222 Warszawa ПОЛЬША
Ұлыбритания	HaierAppliances UK Co.Ltd. One Crown Square Church Street East Woking, Surrey, GU21 6HR ҰЛЫБРИТАНИЯ		

** Толығырақ ақпарат алу үшін мына веб-сайтқа кіріңіз www.haier.com

13-Сатып алушыларға қызмет көрсету

Haier

Производитель:
«Haier Overseas Electric Appliances Corp.
Ltd»
Хайер Оверсиз Электрик Апплаенсиз
Корп. Лтд Адрес:
Room S401,Haier Brand building,Haier
Industry park Hi-tech Zone,Laoshan District
Qingdao, China
Рум S401, Хайер бренд билдинг, Хайер
индастри парк Хай-тек зон, Лаошан
дистрикт, Циндао, Китай Импортгер:
Филиал ООО «ХАР» в Красногорском р-
не МО Адрес импортера:
143442, Московская область,
Красногорский район, с/п Отраденское,
69 км МКАД, офисно-общественный
комплекс ЗАО "Тринвуд", стр. 31.
Сделано в Китае.

Дата изготовления и
гарантийный срок
указаны на этикетке
устройства.

