

polaris
since 1995

Руководство по эксплуатации / Гарантія
Інструкція з експлуатації / Гарантія
Пайдалану жөніндегі нұсқау / Кепілдік
Manual instruction / Guarantee



PVCR 0930 SmartGo
Робот-пылесос
Robot Vacuum cleaner
Робот-пилосос
Робот-шаңсорғыш

POLARIS

Модель PVCR 0930 SmartGo

Руководство по эксплуатации

Благодарим Вас за выбор продукции, выпускаемой под торговой маркой POLARIS. Наши изделия разработаны в соответствии с высокими требованиями качества, функциональности и дизайна. Мы уверены, что Вы будете довольны приобретением нового изделия нашей фирмы.

Перед началом эксплуатации прибора внимательно прочитайте данное руководство, в котором содержится важная информация, касающаяся Вашей безопасности, а также рекомендации по правильному использованию прибора и уходу за ним.

Сохраните руководство вместе с гарантийным талоном, кассовым чеком, по возможности, картонной коробкой и упаковочным материалом.

Оглавление

Общая информация.....	3
Общие указания по безопасности.....	3
Специальные указания по безопасности данного прибора.....	4
Сфера использования	6
Описание прибора.....	6
Комплектация	10
Распаковка прибора и подготовка к эксплуатации	10
Эксплуатация.....	11
Чистка и уход.....	21
Неисправности и методы их устранения.....	28
Хранение.....	32
Транспортировка.....	32
Реализация.....	32
Требования по утилизации.....	33
Технические характеристики.....	33
Информация о сертификации.....	33
Сервисное обслуживание.....	35
Гарантийное обязательство.....	36

ОБЩАЯ ИНФОРМАЦИЯ

Настоящее руководство по эксплуатации предназначено для ознакомления с техническими данными, устройством, правилами эксплуатации и хранения пылесоса бытового, **PVCR 0930 SmartGo** POLARIS (далее по тексту – робот, пылесос, прибор).

ОБЩИЕ УКАЗАНИЯ ПО БЕЗОПАСНОСТИ

- Эксплуатация прибора должна производиться в соответствии с «Правилами технической эксплуатации электроустановок потребителей».
- Прибор предназначен исключительно для использования в быту.

Перед использованием внимательно прочитайте настоящее руководство и сохраните его.

- Прибор должен быть использован только по назначению.
- Данный прибор не предназначен для использования людьми (включая детей), у которых есть физические, нервные или психические отклонения или недостаток опыта и знаний, за исключением случаев, когда за такими лицами осуществляется надзор или проводится их инструктирование относительно использования данного прибора лицом, отвечающим за их безопасность. Необходимо осуществлять надзор за детьми с целью недопущения их игр с прибором.
- **Внимание!** Не используйте прибор вблизи ванн, раковин или других емкостей, заполненных водой.
- Ни в коем случае не погружайте прибор в воду или другие жидкости.
- Каждый раз перед включением прибора осмотрите его. При наличии видимых повреждений прибора и аксессуаров не используйте его до устранения проблемы.
- Для зарядки аккумулятора (АКБ) используйте только зарядное устройство (адаптер) и зарядную базу, входящие в комплект пылесоса данной модели. Не используйте данный адаптер в иных целях.
- При наличии повреждений зарядной базы, адаптера или шнура питания ни в коем случае не включайте адаптер в розетку. При необходимости замены (ремонта) зарядной базы и адаптера обратитесь в авторизованный сервисный центр. **Не разбирайте зарядную базу и адаптер!**
- Для обеспечения зарядки аккумулятора сначала вставьте штекер адаптера в соответствующее гнездо зарядной базы и разместите базу у стены убираемой комнаты рядом с розеткой, а затем – вставьте вилку адаптера в розетку. Не оставляйте адаптер включенным в сеть без надзора после зарядки аккумулятора. Не оставляйте зарядную базу на полу, если прибор не используется.
- **Внимание! Замыкать металлическими предметами между собой контакты зарядной базы категорически запрещено!**
- При использовании зарядной базы необходимость зарядки АКБ определяется прибором автоматически. Если зарядная база не используется, не производите зарядку аккумулятора до его полного разряда.

- Для зарядки аккумулятора без использования зарядной базы сначала вставьте штекер адаптера в соответствующее гнездо пылесоса, а затем – вилку адаптера в розетку. Не оставляйте адаптер включенным в сеть после зарядки аккумулятора.
- Включайте адаптер только в источник переменного тока (~). Перед включением убедитесь, что адаптер рассчитан на напряжение, используемое в сети.
- Любое ошибочное включение лишает Вас права на гарантийное обслуживание.
- Не пользуйтесь нестандартными источниками питания или устройствами подключения.
- Перед включением адаптера в сеть убедитесь, что его штекер вставлен в соответствующее гнездо прибора/зарядной базы.
- Не используйте прибор вне помещений. Предохраняйте прибор от жары, прямых солнечных лучей, ударов об острые углы, влажности (ни в коем случае не погружайте прибор в воду).
- Не включайте адаптер питания в сеть (не касайтесь его) влажными руками.
- По окончании зарядки аккумулятора всегда отключайте адаптер от сети и от гнезда для зарядки на приборе/зарядной базе.
- Не оставляйте прибор, зарядную базу и адаптер без присмотра. Храните прибор, зарядную базу и адаптер в недоступном для детей месте.
- Нельзя переносить адаптер или зарядную базу, держа их за шнур питания. Запрещается также отключать адаптер от сети, держа его за шнур питания. При отключении адаптера от сети держитесь за корпус адаптера, не касаясь токопроводящих штырей.
- Не производите ремонт прибора и входящих в комплект аксессуаров самостоятельно. Неквалифицированный ремонт представляет прямую опасность для пользователя. Ремонт, осмотр и регулировка должны производиться только квалифицированными специалистами сервисного центра.
- Для ремонта прибора могут быть использованы только оригинальные запасные части.

Внимание!



При возникновении неисправностей любого характера обращайтесь в Авторизованный сервисный центр POLARIS.

СПЕЦИАЛЬНЫЕ УКАЗАНИЯ ПО БЕЗОПАСНОСТИ ДАННОГО ПРИБОРА

- При работе пылесоса не располагайте на полу убираемой комнаты работающие нагревательные приборы и другие источники тепла.
- Запрещается использование пылесоса без пылесборочного контейнера, а также без предусмотренных в контейнере фильтра и HEPA фильтра, установленных и обслуженных должным образом в соответствии с **настоящим руководством**. Убедитесь перед использованием, что пылесборник и фильтры правильно установлены.
- Не используйте химические растворители для очистки пылесоса.
- Не собирайте пылесосом следующие предметы и материалы:
 - горячие предметы: пепел, угольки, окурки и др.;
 - острые предметы: битое стекло, иголки, канцелярские кнопки, скрепки и др.;

- краситель, используемый в принтерах или копировальных машинах, т.к. он является электропроводной смесью и не удаляется из фильтра полностью;
 - ядовитые, взрывоопасные и разъедающие вещества;
 - асбест или асбестовую пыль;
 - строительную гипсо-цементно-известковую пыль;
 - влажную пыль и грязь;
 - крупнолистовые фрагменты;
 - воду и водосодержащие жидкости.
- Используйте только рекомендованные производителем аксессуары и запасные части.
 - Не закрывайте воздухопускные и выпускные отверстия пылесоса.
 - Запрещено устанавливать работающий пылесос на края и боковые части корпуса. Пылесос во время работы всегда должен находиться в горизонтальном положении, кнопкой  вверх. Следите за устойчивостью пылесоса на краю ступеней лестницы и при разнице высот пола. Ширина ступеней лестницы должна превышать габариты прибора, включая вращающиеся боковые щетки, в противном случае использовать прибор на лестнице не следует. Перед использованием прибора на лестнице визуально проверьте его способность останавливаться на краю ступени без падения.
 - Данный прибор подходит для твердых напольных покрытий и ковров с низким ворсом. Прибор не может использоваться на неровном полу и на коврах с высоким ворсом, а также при наличии на полу препятствий в виде лежащих проводов.
 - При чистке ковров с низким ворсом следует снять боковые щетки во избежание их поломки. Если ковер имеет на краях бахрому – на время уборки уберите ее под ковер. Скатерти, покрывала и занавески в местах уборки не должны касаться пола.
 - Прибор рассчитан на работу только с оригинальной АКБ и зарядным устройством, поставляемым в комплекте. Использование посторонних устройств для питания и зарядки может вызвать повреждение прибора.
 - Перед использованием прибора уберите с пола все хрупкие и бьющиеся предметы, а также провода и игрушки.
 - Не садитесь на прибор и не ставьте на него предметы и животных. Не позволяйте детям садиться на робот и использовать его, как игрушку.
 - Если прибор не используется в течение длительного времени, а также перед чисткой и обслуживанием прибора отключите питание.
 - Очищайте прибор и пылесборочный контейнер после каждого использования.
 - Не мойте пылесос под струей воды, не протирайте его мокрой тряпкой и не используйте на мокром полу. Запрещается уборка пылесосом мокрой пыли и грязи.
 - Перед утилизацией изделия извлеките аккумулятор.
 - Утилизацию батарей следует проводить в соответствии с местными законами и правилами.
 - Даже если изделие сильно повреждено, запрещается сжигать его, а аккумулятор может привести к взрыву.

СФЕРА ИСПОЛЬЗОВАНИЯ

Прибор предназначен исключительно для бытового использования в соответствии с данным Руководством. Пылесос предназначен для сухой уборки пола бытовых помещений с твердой ровной поверхностью путем всасывания пыли и мелкого мусора и последующей влажной уборки. Прибор не предназначен для промышленного и коммерческого использования.

Прибор также не предназначен для использования вне помещений и в неотапливаемых помещениях с температурой воздуха ниже +15°C и повышенной влажностью.

Производитель не несет ответственности за ущерб, возникший в результате неправильного или непредусмотренного настоящей инструкцией использования.

ОПИСАНИЕ ПРИБОРА

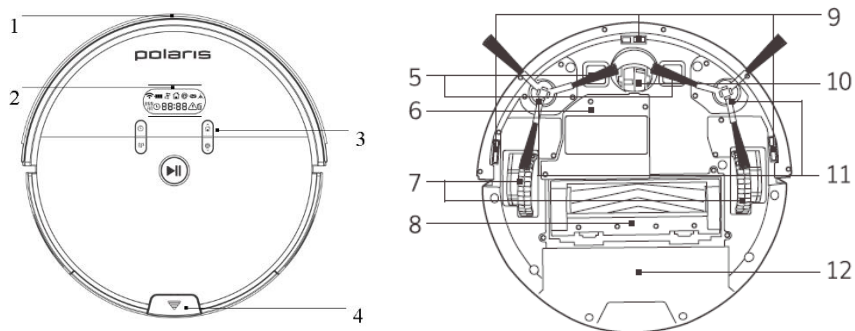

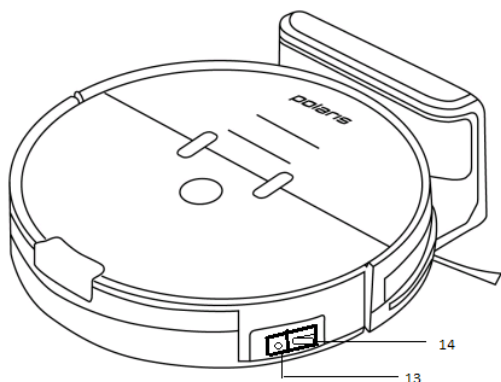

- | | |
|---|--|
| <ul style="list-style-type: none"> 1. Бампер 2. Дисплей 3. Панель управления 4. Кнопка фиксации пылесборника 5. Клеммы для зарядки 6. Крышка батарейного отсека 7. Левое/правое колесо | <ul style="list-style-type: none"> 8. Узел центральной щетки 9. Датчики антипадения 10. Колесо переднее 11. Боковые щетки: R–правая, L–левая 12. Пылесборник 13. Разъем для подключения адаптера зарядки 14. Выключатель питания (ON/OFF) |
|---|--|

ПАНЕЛЬ УПРАВЛЕНИЯ

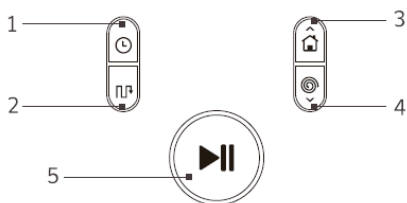

- 1 – Настройка расписания уборки
- 2 – Кнопка режима АВТО/НАВИГАЦИЯ
- 3 – Кнопка возврата на базу / увеличение при установке времени
- 4 – Кнопка режима СПИРАЛЬ/ уменьшение при установке времени
- 5 – Кнопка запуска режима основной уборки

ПЫЛЕСБОРНИК И КОНТЕЙНЕР ДЛЯ ВЛАЖНОЙ УБОРКИ

Пылесборник



1. Крышка
2. Емкость пылесборника
3. Кнопка фиксации
4. Первичный фильтр
5. Поролоновый фильтр
6. HEPA фильтр

Контейнер для влажной уборки

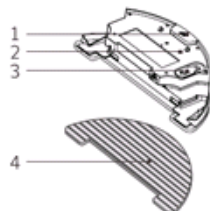

1. Кнопка фиксации
2. Емкость для воды
3. Резиновая крышка
4. Микрофибра для влажной уборки

ЗАРЯДНОЕ УСТРОЙСТВО

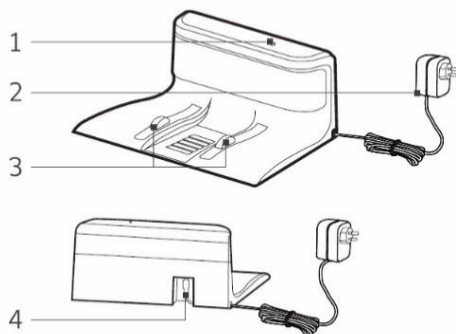

1. Индикатор включения
2. Адаптер для зарядки
3. Контактная группа
4. Разъем для подключения адаптера

ПУЛЬТ ДИСТАНЦИОННОГО УПРАВЛЕНИЯ

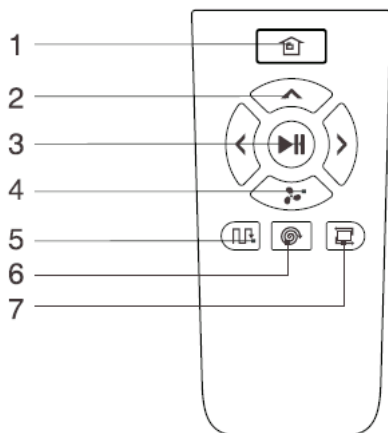

1. Кнопка возврата на базу
2. Кнопка управления движением
3. Старт/стоп основного режима
4. Режим увеличения мощности всасывания "Максимум"
5. Режим Навигации
6. Режим Спираль
7. Режим уборки вдоль стен

КОМПЛЕКТАЦИЯ

1. Робот-пылесос в сборе - 1шт.
2. Пылесборник (установлен) - 1шт.
3. Резервуар для воды (контейнер для влажной уборки) с микрофиброй для влажной уборки -1шт.
4. АКБ (аккумуляторная батарея - установлена) - 1шт.
5. База для зарядки - 1шт.
6. Зарядное устройство (адаптер) - 1 шт.
7. Запасные боковые щетки: L – 1 шт; R -1шт.
8. Запасной HEPA фильтр - 1 шт.
9. Батарейка AAA типа для пульта дистанционного управления - 2 шт.
10. Запасная микрофибра для влажной уборки - 1 шт.
11. Щетка для чистки - 1шт.
12. Пульт дистанционного управления - 1шт.
13. Инструкция по эксплуатации - 1шт.
14. Гарантийный талон - 1шт.
15. Упаковка (полиэтиленовый пакет + коробка) - 1шт.

РАСПАКОВКА ПРИБОРА И ПОДГОТОВКА К ЭКСПЛУАТАЦИИ

- Откройте коробку, аккуратно извлеките прибор, освободите его от всех упаковочных материалов.
- Снимите все рекламные наклейки с корпуса прибора.
- Проверьте комплект поставки (см. раздел «Комплектация»).
- Извлеките все аксессуары и зарядное устройство.
- Убедитесь, что все комплектующие не повреждены.
- Установите боковые щетки. Для этого расположите пылесос нижней панелью вверх. Наденьте каждую щетку на свою ось соответственно цвету (желтую щетку с литерой L на левую ось , синюю щетку с литерой R на правую ось согласно изображению) слегка нажав сверху до щелчка.

Установка боковых щеток

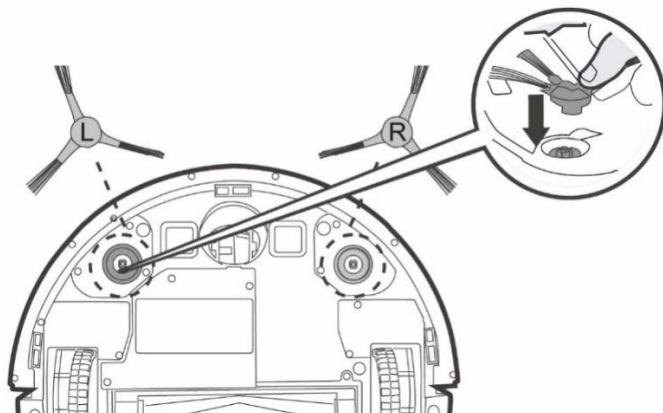

- Перед первым использованием необходимо полностью зарядить аккумулятор. См. раздел «ЗАРЯДКА АКБ».

ЭКСПЛУАТАЦИЯ

Из-за сложности домашней среды робот может пропустить некоторую недоступную область. Для достижения лучшего результата рекомендуется использовать робот ежедневно.

Переместите мешающие препятствия в зоне чистки, уберите с пола игрушки и провода.

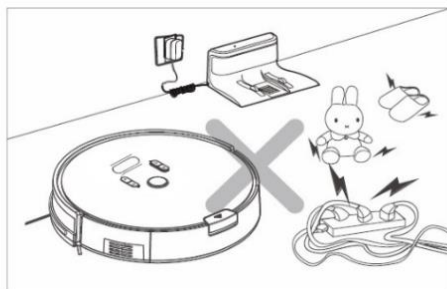
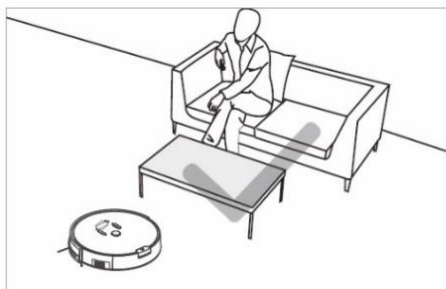

При наличии на ковре кисточек и бахромы уберите их под край ковра.

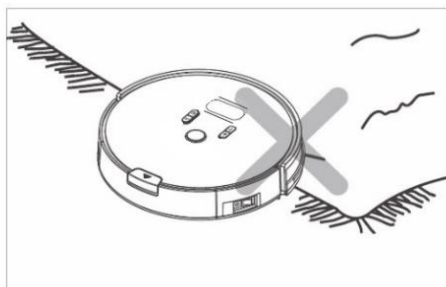
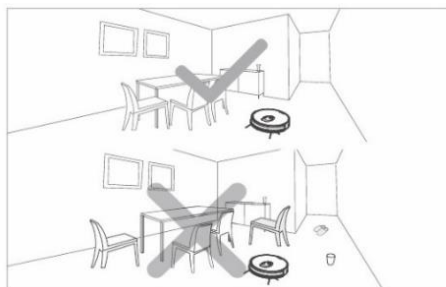

Используйте пылесос только на коврах с коротким ворсом.

Не стойте на пути или в дверном проеме при уборке, иначе робот не уберет эти области.

Установите преграду, если робот убирает площадку между пролетами лестницы

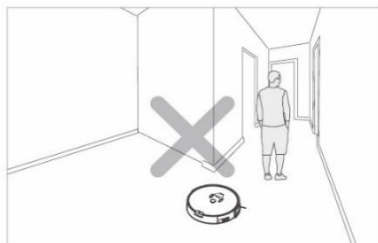

или при малом расстоянии между мебелью.

Установите в отсек на задней части прибора очищенный пылесборник в сборе с фильтрами (см. раздел «Описание прибора»), либо контейнер для влажной уборки, предварительно наполнив его водой до верхней отметки, в сборе с тряпкой.

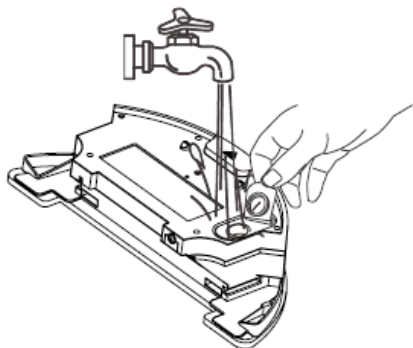

микрофибра для
влажной уборки

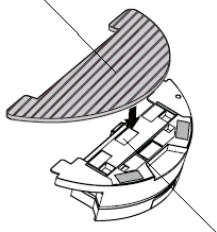

контактная застежка
(липучка)

Внимание: перед влажной уборкой следует очистить пол от пыли.

Внимание: Эксплуатация прибора без контейнера для пыли либо без контейнера для влажной уборки категорически запрещена!

1. Установите пылесос на пол панелью управления вверх.

Включите робот, установив переключатель питания в положение -.



Гнездо для подключения адаптера

2. Для запуска основной программы однократно без удержания нажмите кнопку на приборе или на пульте. Кнопка на приборе начнет мерцать. После того, как кнопка старта будет гореть постоянно, робот начнет уборку помещения.

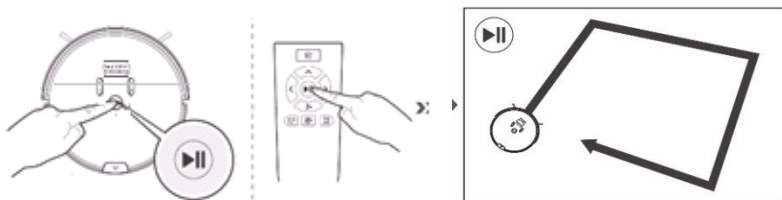

3. Повторное нажатие кнопки остановит уборку и пылесос перейдет в режим «Пауза». Если пылесос находится без движения в таком режиме в течение более 3 мин, то робот перейдет в спящий режим, кнопка на приборе при этом гаснет.

Для выхода из спящего режима нажмите кнопку на роботе или на пульте, затем нажмите любую функциональную кнопку.

При повторном запуске робота после паузы, он возможно, повторно очистит уже очищенную область. Когда робот находится в состоянии паузы, при помощи пульта дистанционного управления можно контролировать его перемещение вперед/ влево/ вправо. При удержании кнопки «вперед» робот будет двигаться вперед, при нажатии стрелок «влево» и «вправо» он будет поворачиваться в

указанном направлении.

4. Для отключения пылесоса установите его в режим паузы, затем установите переключатель питания в положение «О».

ПРОГРАММЫ УБОРКИ.

Для повышения качества уборки пылесос имеет разные программы, которые можно запускать с панели управления или с пульта.

Если из основной программы выбрать другой режим, а затем перезапустить основную, робот перепланирует путь очистки и может убирать уже очищенную область.

Для запуска программ уборки прежде убедитесь, что робот включен и находится в режиме паузы. Если робот в спящем режиме - нажмите кнопку  на роботе или пульте дистанционного управления, чтобы его активировать.

1. Классическая, или основная программа уборки.

В данной программе робот сначала работает вдоль стен, затем по площади убираемой зоны. Данная программа рекомендуется при уборке поверхностей, застеленных ковром.

Для ее запуска нажмите кнопку  на роботе или пульте.

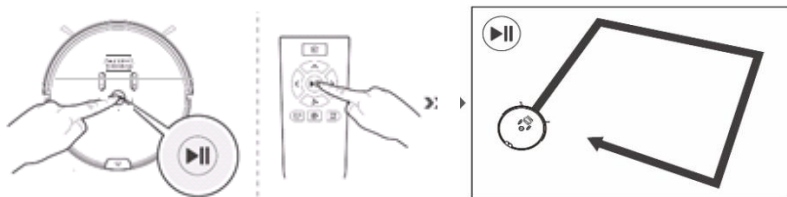

2. Режим программа с навигацией.

Для уборки в режиме с навигацией нажмите кнопку  на роботе или пульте дистанционного управления, пылесос будет осуществлять уборку, двигаясь по параллельным линиям. При этом он автоматически определяет остаток необранной зоны.

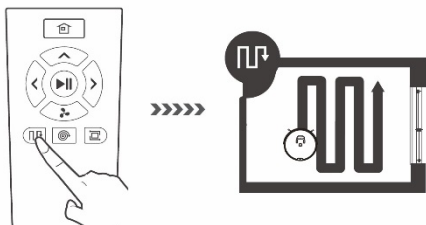

3. Режим увеличения мощности всасывания «Максимум».

Программа уборки «Максимум» позволит пылесосу работать с увеличенной мощностью всасывания. Для включения режима используйте кнопку на пульте управления .

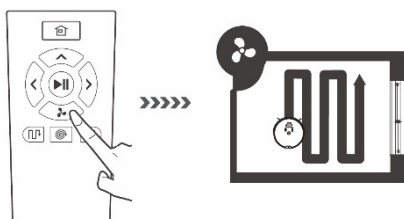

4. Движение по спирали (Локальная уборка).

Программа Движения по спирали («Локальная уборка») предназначена для уборки особо загрязнённой зоны. Для начала уборки нажмите на кнопку  на роботе или на пульте управления.

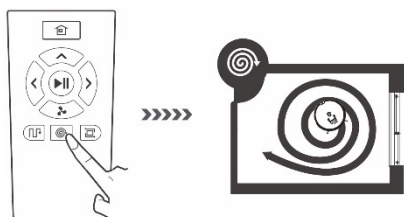

5. Уборка вдоль стен.

Для старта уборки «Вдоль стен» нажмите на соответствующую кнопку  на пульте управления.

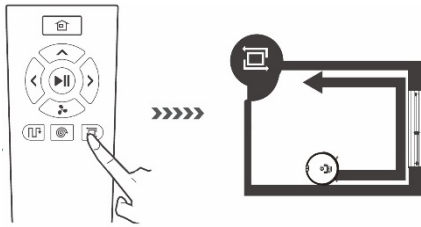

6. Возврат на базу.

В процессе уборки, если батарея разрядилась, робот автоматически возвращается на базу. Также можно направить его на базу нажатием кнопки  на пульте или роботе.





НАСТРОЙКА ТЕКУЩЕГО ВРЕМЕНИ И ВРЕМЕНИ НАЧАЛА УБОРКИ.

Используя кнопки на панели управления, Вы можете установить на таймере время начала уборки. При этом текущее время также должно быть установлено. При установленном таймере пылесос будет автоматически включаться и начинать уборку каждый день в заданное время. Переключатель I/O на корпусе прибора должен быть включен, зарядная база установлена и подключена.

Установка текущего времени.

Включите робот в режим паузы. Удержите кнопку  в течение 2 секунд.

Робот издаст короткий звук, загорится дисплей установки текущего времени. Индикация «часы» на дисплее будет мигать.

Нажмите на кнопки   на корпусе прибора для установки времени, нажмите на кнопку  для перехода от часов к минутам, затем к выбору режима индикации времени (AM/PM), и к дням недели. После установки всех параметров нажмите на кнопку , чтобы сохранить установленные данные.







Без нажатия кнопки  установленные параметры не сохраняются.

Если в течение 15 секунд ни одна кнопка не нажата, режим установки времени сбрасывается.

Установка времени начала уборки.

Включите робот в режим паузы. Однократно без удержания нажав на кнопку , Вы можете войти в режим установки времени начала уборки. После нажатия кнопки на дисплее мигает символ часов и «MON».

В данном меню возможно назначить отдельно время уборки для каждого из 7 дней недели и выбрать, в какие дни робот будет производить уборку.

Нажав кнопку  еще раз, установите часы кнопками , , затем, снова нажав кнопку , установите минуты кнопками , . Данное значение времени установлено для понедельника.

При следующем нажатии кнопки  на дисплее высветится TUE. Аналогично установите время запуска для вторника, также – для последующих дней недели: WED – среда, THU – четверг, FRI – пятница, SAT – суббота, SUN – воскресенье.

Нажатиями кнопки  можно либо активировать уборку в любой из дней недели (при этом высвечивается время запуска), либо отменить уборку. При этом в данный день высвечиваются прочерки.

Если в течение 15 секунд ни одна кнопка не нажата, режим установки сбрасывается. Набранные данные не сохраняются.

После установки всех параметров нажмите на кнопку , чтобы сохранить установленные данные.

Робот будет выполнять уборку только в те дни недели, для которых задано время запуска и активация произведена.

Для перевода прибора в спящий режим нажмите и удержите более 3 секунд кнопку .

При замене элементов питания настройки теряются. Не забудьте заново настроить время после замены батарей.

ЗАРЯДКА АКБ

1. ИСПОЛЬЗОВАНИЕ ЗАРЯДНОЙ БАЗЫ

При использовании зарядной базы необходимость зарядки АКБ и местоположение зарядной базы определяется прибором автоматически. Переключатель I/O на корпусе пылесоса должен находиться в положении «I».

Разместите зарядную базу вплотную к стене убираемой комнаты рядом с розеткой, вставьте вилку адаптера в розетку. Сигнальный индикатор на базе засветится.

Не должно быть препятствий на расстоянии 1 метра с двух боковых сторон и на расстоянии 2 метров с передней стороны от зарядной базы. Также в зоне расположения базы не должно быть зеркал и сильно отражающих поверхностей в пределах до 15 см от пола по высоте. Если такие поверхности имеются – закройте их.

Не ставьте базу напротив окна, если возможно попадание на нее прямых солнечных лучей.

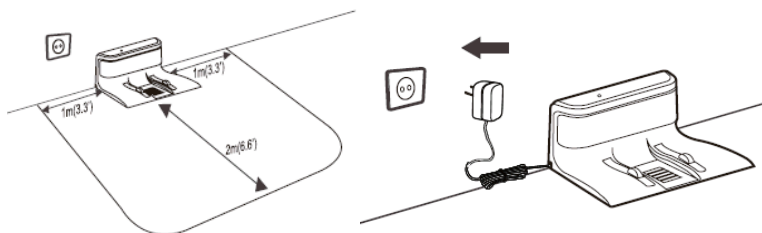

Для зарядки включите робот переключателем питания, установите его на базу. Следите, чтобы контакты на базе совпали с контактами на приборе.

Состояние прибора	Цвет индикатора
Заряжается/ Низкий заряд батареи	Оранжевый, мерцает
Заряжен/ В режиме уборки	Зеленый, постоянно светится
Отключен/в спящем режиме/давно заряжен	Не светится
Показывает ошибку на дисплее	Красный

Не оставляйте адаптер включенным в сеть без надзора после зарядки аккумулятора.

Не оставляйте зарядную базу на полу, если прибор длительно не используется.

Внимание! Замыкать металлическими предметами между собой контакты зарядной базы категорически запрещено!

Перед длительным хранением разрядите АКБ наполовину. Не храните прибор и АКБ в условиях отрицательных температур.

2. ЗАРЯДКА АКБ БЕЗ ИСПОЛЬЗОВАНИЯ ЗАРЯДНОЙ БАЗЫ

Перед зарядкой АКБ пылесос должен быть выключен. Отключите прибор переключателем I/O на корпусе прибора, переведя его в положение «О».

Воткните штеккер адаптера в гнездо для зарядки на корпусе пылесоса.

Включите адаптер в сеть. Индикатор кнопки  будет мерцать оранжевым цветом. На дисплее символ батареи указывает количество заряда.

Зарядка окончена, когда индикатор кнопки  загорится зеленым цветом. Если индикатор не светится – значит, робот давно зарядился.

Отключите адаптер от сети и от пылесоса. Не отключайте зарядное устройство, пока АКБ не зарядится полностью.

Примечание:

- Если прибор долго не используется, рекомендуется производить проверку степени заряда АКБ каждые 3 месяца по индикатору на дисплее. Рекомендуется хранить АКБ наполовину заряженным (две трети по индикатору). Если заряд АКБ при хранении уменьшился – рекомендуется произвести тренировку, предварительно полностью разрядив батарею, для чего необходимо запустить прибор в работу на максимально возможное время. Затем нужно ее полностью зарядить и запустить прибор до разряда АКБ наполовину.
- Рекомендуется заряжать АКБ только тогда, когда прибор сигнализирует о ее скорой разрядке или когда она уже полностью разряжена. Полное время автономной работы прибора с новым АКБ может составлять до 200 минут. Со временем это значение может уменьшаться.
Пришедшую в негодность АКБ необходимо отсоединить и утилизировать в соответствии с местными законами и правилами.

ЗАМЕНА АКБ

1. Отключите прибор переключателем питания.
2. Расположите его нижней панелью вверх.
3. С помощью отвертки с крестообразным шлицем (в комплект не входит) выкрутите шурупы крышки батарейного отсека и снимите крышку, подцепив ее со стороны расположения шурупов.
4. Извлеките старую АКБ из отсека и отсоедините ее разъем, для чего нажмите на собачку замка разъема питания пылесоса и выдерните из него разъем АКБ. Чтобы подключить новую АКБ, вставьте разъем АКБ в разъем питания пылесоса до щелчка. Аккуратно разместите АКБ в отсеке, не пережимая соединительные провода.
 5. Установите на место крышку батарейного отсека. Закрутите шурупы.

ЧИСТКА И УХОД ЗА ПРИБОРОМ

1. Перед обслуживанием и чисткой убедитесь, что прибор отключен от зарядного устройства, а зарядное устройство – от сети.
2. Не погружайте прибор и зарядное устройство в воду или другие жидкости.
3. Не используйте бензин, спирт и химические растворители для очистки прибора.
4. Металлические части прибора протирайте чистой сухой тканевой салфеткой.
5. Пластиковые части прибора протирайте влажной отжатой тканевой салфеткой. Капель воды быть не должно.
6. Храните прибор в сухом прохладном месте.

Подготовка к работе контейнера для влажной уборки

Внимание! Если в процессе влажной уборки остановить робот (для добавления воды), он может убирать ранее убранную зону. Не используйте влажную уборку на ковре.

Всегда заблаговременно наливайте чистую воду в контейнер, не оставляйте остаток воды в контейнере после уборки. Снимайте данный контейнер при зарядке АКБ.

Перед заливом воды закрепите на дне контейнера тряпку из комплекта согласно рисунку.

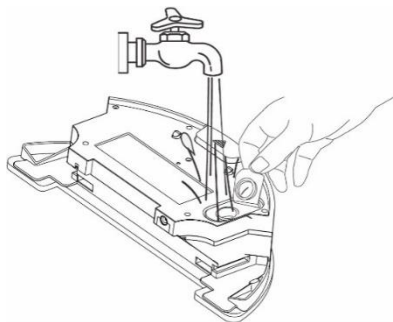
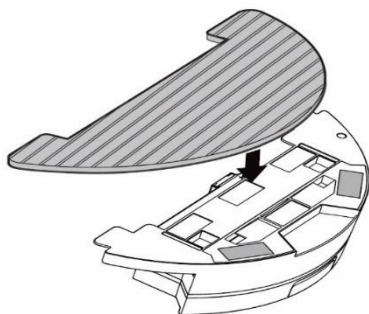

Добавление воды.

Откройте крышку заливного отверстия, осторожно залейте чистую воду до верхней отметки. Плотнo закройте крышку.

Настройка уровня подачи воды.

Во время мойки, нажмите кнопку  на пульте. На дисплее отобразится уровень расхода. 1 – малый уровень, 2 – средний уровень, 3 – высокий уровень.

По умолчанию установлен уровень 2 – средний.

ОЧИСТКА ПЫЛЕСБОРНИКА

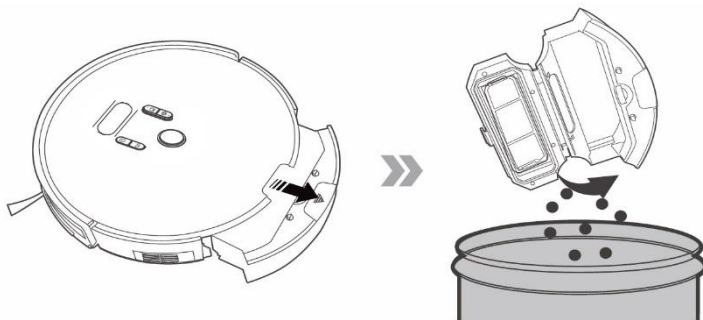

После каждой уборки:

- Нажмите кнопку на пылесборнике/резервуаре для воды,
- Извлеките контейнер, нажав на кнопку и потянув назад.
- Проверьте, нет ли инородных предметов, застрявших в каналах. При необходимости удалите их.
- Переверните контейнер,
- Откройте крышку контейнера, освободив защелку,
- Вытряхните мусор из контейнера, предварительно извлеките для прочистки или замены фильтры и HEPA – фильтр. Очистите HEPA – фильтр вытряхиванием. Промойте первичный и поролоновый фильтры чистой водой без использования моющих средств.

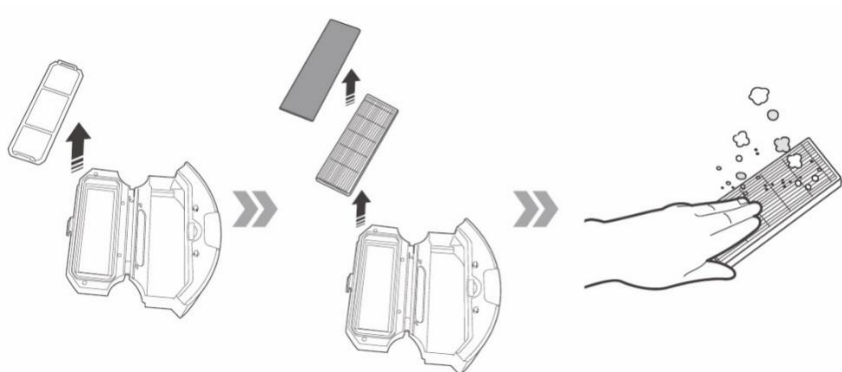

- Промойте HEPA-фильтр чистой водой после 15-30 дней использования в зависимости от интенсивности эксплуатации. Используйте HEPA – фильтр не более 6 месяцев, после чего замените.
- Промойте пылесборник чистой водой.

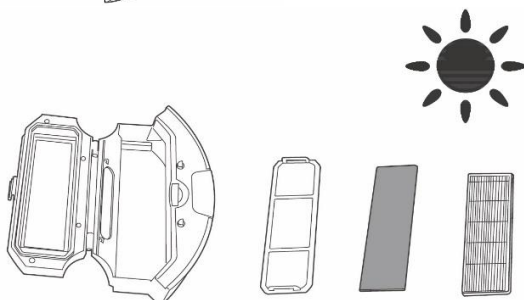
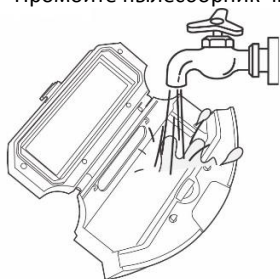

- Просушите фильтры и пылесборник перед установкой.
- Установите фильтрующие элементы,
- Закройте контейнер и установите его на место.

ОЧИСТКА КОНТЕЙНЕРА ДЛЯ ВЛАЖНОЙ УБОРКИ.

После уборки отключите пылесос, снимите контейнер, нажав кнопку и потянув его назад. Снимите тряпку с держателей.

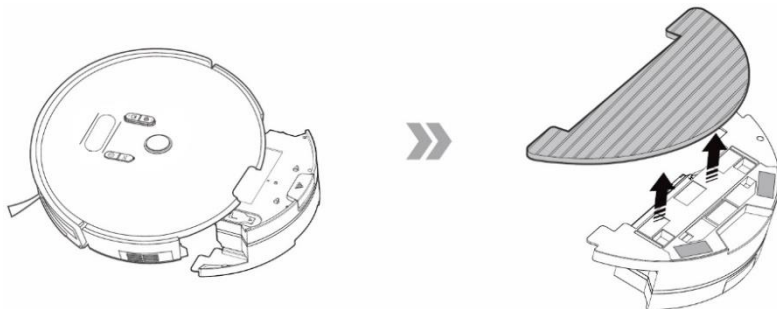

Промойте тряпку водой с моющим средством, прополоскайте в чистой воде, просушите.

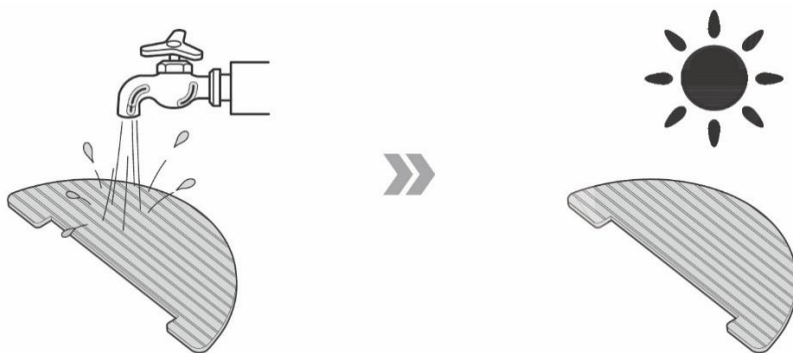

Вылейте воду из резервуара, храните контейнер сухим.

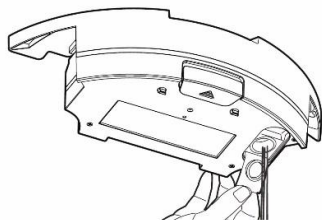

ЧИСТКА ЦЕНТРАЛЬНОЙ ЩЕТКИ

Электрическая щётка предназначена для сбора бытовой пыли с пола и ковровых покрытий при помощи вращающегося щетинного валика. Её конструкция очень чувствительна к засорению длинными волосами, шерстью, нитками и т.п. В случае образования засора, немедленно прекратите использование пылесоса, и примите меры к очистке щетинного валика. **Очистку следует производить после каждой уборки.**

Валик имеет отдельный электропривод, который включается одновременно с мотором пылесоса.

Для очистки валика:

1. Выключите прибор переключателем I/O (переведите его в положение «0»).
2. Переверните пылесос вверх дном и расположите его задней частью «к себе».
3. При небольшом количестве волос и ниток, намотавшихся на щетинный валик, их можно срезать ножом без снятия щетинного валика. Для этого расположите острый нож между рядами щетинок режущей кромкой наружу от валика, и движением вдоль валика подрежьте намотанные волосы и нитки. После этого обрезки волос легко удаляются наружу из корпуса щётки, для удобства допускается поворачивать щетинный валик вокруг оси его вращения вручную.
4. При сильном засорении щетинного валика, снимите рамку крепления валика электрощетки, для чего слегка нажмите на язычки защелок фиксатора «от себя» и приподнимите ближний край рамки, после чего извлеките рамку.
5. Приподнимите правую сторону щетинного валика, потянув вправо, выведите его из зацепления с приводом и извлеките из гнезда. Когда щетинный валик извлечён из корпуса, его можно легко очистить от намотавшихся волос и ниток с помощью острого ножа или ножниц.
6. Установку щетинного валика на место в корпус щётки проводите в обратной последовательности.
7. В случае сильного засорения деталей щётки и электропривода, обратитесь в авторизованный сервисный центр для разборки и чистки.

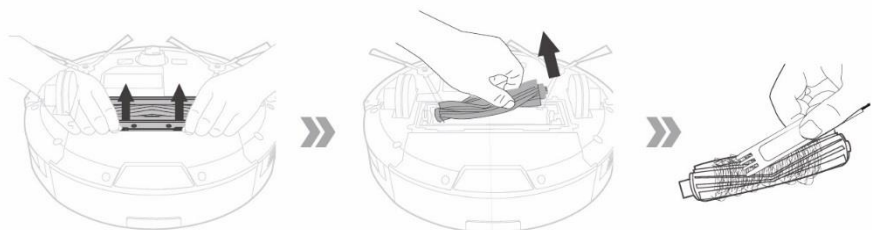

ЧИСТКА БОКОВЫХ ЩЕТОК

1. Отключите робот.
2. Проверьте, нет ли в щетках каких-либо повреждений и/или инородных тел, намотавшегося мусора.
3. При необходимости снимите щетки.
4. Протрите щетки тканью, смоченной в теплой воде и хорошо отжатой. **Очистку производите после каждой уборки.**
5. В случае повреждения боковых щеток производите их замену своевременно.

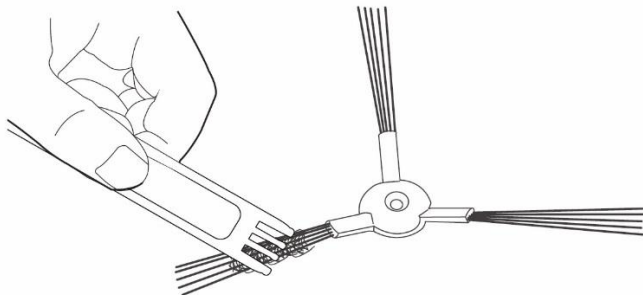

ЧИСТКА ДАТЧИКОВ И КОНТАКТОВ

- Очищайте переднее колесо от накопления мусора.
- Очищайте сенсоры антипадения от пыли мягкой тканью, без механического воздействия.

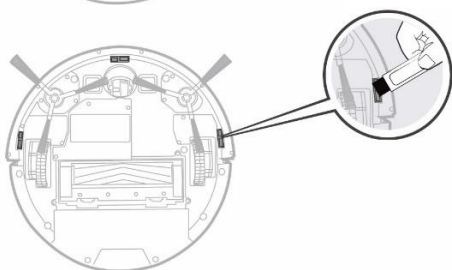
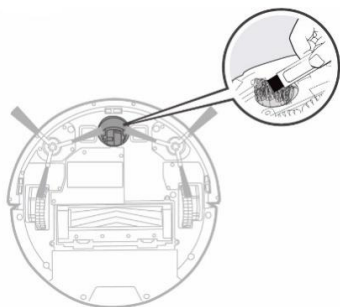

- Очищайте бампер от пыли мягкой щеткой или тканью, без механического воздействия.

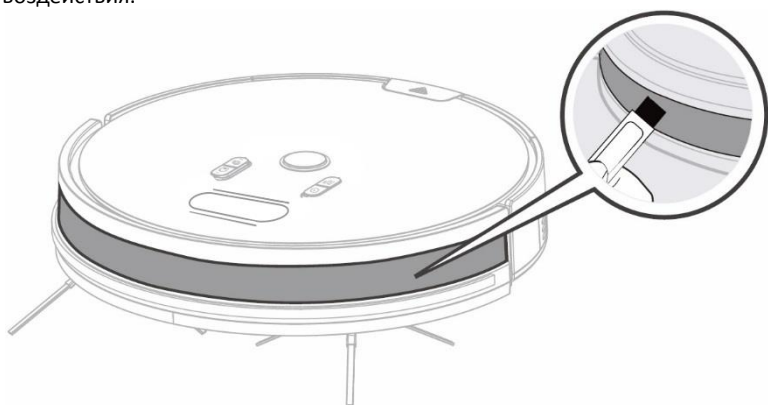

- Очищайте сухой мягкой тканью контактные площадки на дне пылесоса и на базе

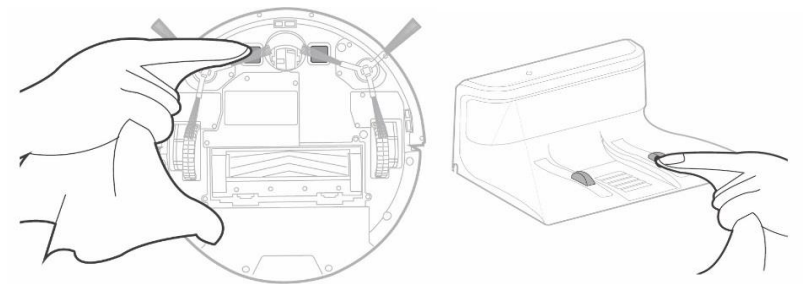



















- Отключайте батарею при длительной паузе в эксплуатации.

Работы, связанные с чисткой внешних узлов пылесоса, не входят в гарантийное обслуживание.

НЕИСПРАВНОСТИ И МЕТОДЫ ИХ УСТРАНЕНИЯ

В таблице перечислены наиболее распространенные проблемы, которые могут возникнуть при использовании прибора. В зависимости от причины неисправности, вы услышите звуковые сигналы от 1 до 4-х.

№	Проблема	Индикация	Звуковое оповещение	Метод устранения проблемы
1	Нет вращения левого колеса	E 11 	Пищит 1 раз	Проверьте левое колесо на наличие загрязнений, удалите препятствие или намотавшийся мусор. При отсутствии препятствий обратитесь в СЦ.
2	Нет вращения правого колеса	E 12 	Пищит 1 раз	Проверьте левое колесо на наличие загрязнений, удалите препятствие или намотавшийся мусор. При отсутствии препятствий обратитесь в СЦ.
3	Нет вращения левой боковой щетки	E 13  	Пищит 1 раз	Проверьте левую боковую щетку на наличие загрязнений, удалите препятствие или намотавшийся мусор. При отсутствии препятствий обратитесь в СЦ.
4	Нет вращения правой боковой щетки	E 14  	Пищит 1 раз	Проверьте правую боковую щетку на наличие загрязнений, удалите препятствие или намотавшийся мусор. При отсутствии препятствий обратитесь в СЦ.
5	Нет вращения центральной щетки	E 15  	Пищит 1 раз	Проверьте центральную щетку на наличие загрязнений, удалите препятствие или намотавшийся мусор. При отсутствии препятствий обратитесь в СЦ.
6	Робот не стоит на полу	E 21 	Пищит 2 раза	Поставьте робот на ровный пол и перезапустите.
7	Засор датчика антипадения	E 22 	Пищит 2 раза	Очистите датчики антипадения.

8	Заедание (засор) бампера	E 23 	Пищит 2 раза	Проверьте передний бампер на наличие заедания, удалите загрязнения и посторонние предметы.
9	Робот застрял	E 31 	Пищит 3 раза	Устраните причину застревания робота, расположите его на свободном пространстве.
10	Не вращается вентилятор	E 32 	Пищит 3 раза	Перезапустите робот. Если проблема не устраняется – обратитесь в СЦ.
11	Ошибка установки водного резервуара	E 33 	Пищит 3 раза	Проверьте, что водный резервуар установлен правильно.
12	Ошибка батареи	E 41 	Пищит 3 раза	Проверьте правильность подключения адаптера зарядки и его соответствие. При необходимости замените адаптер или батарею.
13	Ошибка сенсоров бампера	E 42 	Пищит 4 раза	Протрите панель сенсоров. Перезапустите робот. Если проблема не устранена – обратитесь в СЦ.
14	Проблема навигации	E 43 	Пищит 4 раза	Перезапустите робот. Если проблема не устраняется – обратитесь в СЦ.
15	Низкое напряжение батареи	LO 	/	Произведите заряд аккумулятора любым описанным в Руководстве способом. Когда робот находится в режиме ожидания, убедитесь, что он заряжен, чтобы у него было достаточно энергии для работы в любое время.
16	Фильтры забиты мусором		/	Очистите фильтры. Не забывайте это делать после каждой уборки.

Устранение возможных проблем при уборке.

1	Робот не заряжается.	Нет контакта с базой. База не подключена к адаптеру. Использован нештатный адаптер.	Проверьте соединение робота с базой. Подключите базу в соответствии с Руководством. Используйте штатный адаптер зарядки.
2	Робот движется рывками на одном месте.	На приводе колес или щеток что-то намоталось.	Робот автоматически пытается освободиться. Если это невозможно – помогите ему.
3	Робот следует на базу для зарядки, не закончив уборку.	При низком уровне заряда робот следует на базу. На разных покрытиях затраты энергии различны.	Зарядите робот Время автономной работы робота зависит от сложности помещения, количества мусора и режима уборки.
4	Робот не выполнил запланированную уборку.	Отключено питание робота. Робот разряжен. Робот заблокирован мусором.	Включите робот. Когда робот находится в режиме ожидания, убедитесь, что он заряжен, чтобы у него было достаточно энергии для работы в любое время. Очистите пылесборник и робот согласно Руководству.

5.	Робот не запускается с пульта (эффективное расстояние до 5 метров).	Разрядились батареи пульта. Робот отключен/разрядился батарея робота. Загрязнен излучатель пульта. Имеются помехи от других источников инфракрасного излучения.	Замените батареи (2 шт AAA). Включите/зарядите робот. Протрите излучатель пульта мягкой тканью. Не используйте пульт рядом с другими устройствами, излучающими инфракрасный сигнал.
----	---	--	--

Внимание! Если с помощью описанных выше шагов Вы не можете устранить проблему своими силами, обратитесь, пожалуйста, в Авторизованный сервисный центр POLARIS.

ХРАНЕНИЕ

Электроприборы хранятся в закрытом сухом и чистом помещении при температуре окружающего воздуха не выше плюс 40°C с относительной влажностью не выше 70% и отсутствии в окружающей среде пыли, кислотных и других паров, отрицательно влияющих на материалы электроприборов.

Храните прибор в недоступном для детей месте.

ТРАНСПОРТИРОВКА

Электроприборы транспортируют всеми видами транспорта в соответствии с правилами перевозки грузов, действующими на транспорте конкретного вида. При перевозке прибора используйте оригинальную заводскую упаковку.

Транспортирование приборов должно исключать возможность непосредственного воздействия на них атмосферных осадков и агрессивных сред.



Внимание! После окончания срока службы не выбрасывайте прибор вместе с бытовыми отходами. Передайте его в специализированный пункт для дальнейшей утилизации. Этим Вы поможете защитить окружающую среду.

РЕАЛИЗАЦИЯ

Правила реализации не установлены.

ТРЕБОВАНИЯ ПО УТИЛИЗАЦИИ

Отходы, образующиеся при утилизации изделий, подлежат обязательному сбору с последующей утилизацией в установленном порядке и в соответствии с действующими требованиями и нормами отраслевой нормативной документации, в том числе в соответствии с СанПиН 2.1.7.1322-03 «Гигиенические требования к размещению и обезвреживанию отходов производства и потребления.»

ТЕХНИЧЕСКИЕ ХАРАКТЕРИСТИКИ

PVCR 0930 SmartGo – робот-пылесос бытовой электрический торговой марки POLARIS

Диаметр прибора : 310 мм

Высота прибора: 76 мм

Объем пылесборочного контейнера: 500 мл

Мощность прибора: 25 Вт

Источник питания: аккумуляторная батарея Li-on 2600 мАч 14,4 В – 14,8В

Время зарядки АКБ: до 5 часов

Время работы от АКБ: до 130 минут

Зарядное устройство

Характеристики зарядного устройства:

Входное напряжение: 100-240 В, 0,5А

Частота: 50/60 Гц

Выходное напряжение: 19 В

Максимальный ток нагрузки: 600 мА

Класс защиты – 2

Используемые элементы питания для ПДУ – типа AAA, 2 шт.

Примечание: Вследствие постоянного процесса внесения изменений и улучшений, между инструкцией и изделием могут наблюдаться некоторые различия. Производитель надеется, что пользователь обратит на это внимание.

ИНФОРМАЦИЯ О СЕРТИФИКАЦИИ

Продукция прошла процедуру подтверждения соответствия требованиям ТР ТС 004/2011 «О безопасности низковольтного оборудования», а также ТР ТС 020/2011 «Электромагнитная совместимость технических средств» и маркируется единым знаком обращения продукции на рынке государств-членов Таможенного Союза.

Информацию о номере сертификата/декларации соответствия и сроке его действия Вы можете получить в месте приобретения изделия POLARIS или у Уполномоченного представителя изготовителя.



Расчетный срок службы изделия: 3 года

Гарантийный срок: 24 месяца со дня покупки

Гарантийный срок на аккумуляторную батарею: 6 месяцев

Дата производства: указана на шильдике прибора

Изготовитель:

POLARIS CORPORATION LIMITED - ПОЛАРИС КОРПОРЕЙШН ЛИМИТЕД

Блок 1801, 18/F, Джубили Сентр, 46 Глостер Роуд, Ванчай, Гонконг

Unit 1801, 18/F, Jubilee Centre, 46 Gloucester Road, Wanchai, Hong Kong

Импортер и Уполномоченный представитель изготовителя в РФ и государствах-членах
Таможенного Союза :

ООО "Поларис Инт", 105005, г.Москва, 2-ая Бауманская ул., д.7, стр.5, ком.26

Телефон единой справочной службы: 8-800-700-11-78

СЕРВИСНОЕ ОБСЛУЖИВАНИЕ

<i>Дата</i>	<i>Вид работы</i>

ГАРАНТИЙНОЕ ОБЯЗАТЕЛЬСТВО

Изделие: Робот-пылесос бытовой электрический **Модель PVCR 0930 SmartGo**

Настоящая гарантия действует в течение 24 месяцев с подтвержденной даты приобретения изделия и подразумевает гарантийное обслуживание изделия в соответствии с Законом РФ «О защите прав потребителей».

1. Гарантийные обязательства изготовителя распространяются на все модели, выпускаемые под торговой маркой «POLARIS» и приобретенные у уполномоченных изготовителем продавцов, в странах, где предоставляется гарантийное обслуживание (независимо от места покупки).
2. Изделие должно использоваться в строгом соответствии с руководством по эксплуатации и соблюдением правил и требований по безопасности.
3. Настоящая гарантия не распространяется на недостатки, возникшие после передачи товара потребителю вследствие:
 - Химического, механического или иного воздействия, попадания посторонних предметов, жидкостей, насекомых и продуктов их жизнедеятельности внутрь изделия;
 - Неправильной эксплуатации, заключающейся в использовании изделия не по его прямому назначению, а также установки и эксплуатации изделия с нарушением требований Руководства по эксплуатации и правил техники безопасности;
 - Использования изделия в целях, для которых оно не предназначено;
 - Нормальной эксплуатации, а также естественного износа, не влияющие на функциональные свойства: механические повреждения внешней или внутренней поверхности (вмятины, царапины, потертости), естественные изменения цвета металла, в т.ч. появление радужных и темных пятен, а также - коррозии на металле в местах повреждения покрытия и непокрытых участках металла;
 - Износа деталей отделки, ламп, батарей, защитных экранов, накопителей мусора, ремней, щеток и иных деталей с ограниченным сроком использования;
 - Ремонта изделия, произведенного лицами или организациями, не являющимися Авторизованными сервисными центрами*;
 - Повреждений изделия при транспортировке, некорректного его использования, а также в связи с непредусмотренными конструкцией изделия модификациями или самостоятельным ремонтом.
4. Изготовитель не несет гарантийные обязательства, если на изделии отсутствует паспортная идентификационная табличка, либо данные в ней стерты или исправлены.
5. Настоящая гарантия действительна только для изделий, используемых для личных бытовых нужд, и не распространяется на изделия, которые используются для коммерческих, промышленных или профессиональных целей.

Внимание!! Изготовитель не несет ответственности за возможный вред, прямо или косвенно причиненный изделием POLARIS людям, домашним животным, окружающей среде, или ущерб имуществу в случае, если это произошло в результате несоблюдения правил или условий эксплуатации и установки изделия, умышленных или неосторожных действий потребителя или третьих лиц.

По всем вопросам, связанным с техническим обслуживанием, проверкой качества, гарантийным и постгарантийным ремонтом изделий POLARIS обращайтесь в ближайший Авторизованный сервисный центр POLARIS или к продавцу – уполномоченному дилеру POLARIS

Гарантийный ремонт изделий POLARIS осуществляют только Авторизованные сервисные центры POLARIS.

*Адреса Авторизованных сервисных центров на сайте Компании: www.polar.ru

Для подтверждения даты приобретения изделия при гарантийном ремонте или предъявления иных предусмотренных законом требований просим Вас сохранять документы о покупке.

Таковыми документами могут являться заполненный гарантийный талон POLARIS, кассовый чек или квитанция Продавца, иные документы, подтверждающие дату и место покупки.

При не предоставлении документа, подтверждающего дату приобретения изделия, срок гарантии исчисляется с даты изготовления изделия.

Дата изготовления указана на паспортной идентификационной табличке, находящейся на задней стенке изделия

POLARIS

Модель PVCR 0930 SmartGo

Інструкція з експлуатації

Дякуємо Вам за вибір продукції, що випускається під торговельною маркою POLARIS. Наші вироби розроблено відповідно до високих вимог якості, функціональності та дизайну. Ми впевнені, що, придбавши новий виріб нашої фірми, Ви будете задоволені.

Перед початком експлуатації приладу уважно прочитайте цю інструкцію, в якій міститься важлива інформація, що стосується Вашої безпеки, а також рекомендації з правильного використання приладу й догляду за ним.

Зберігайте інструкцію разом із гарантійним талоном, касовим чеком, а також, якщо це можливо, з картонною коробкою і пакувальним матеріалом.

Зміст

Загальна інформація	39
Загальні вказівки щодо безпеки.....	39
Спеціальні вказівки щодо безпеки цього приладу	40
Сфера використання	42
Опис приладу.....	42
Комплектація	45
Розпакування приладу та підготовка до експлуатації	46
Експлуатація.....	47
Чищення та догляд.....	59
Несправності та методи їх усунення	67
Зберігання	71
Транспортування.. ..	71
Реалізація.....	71
Вимоги щодо утилізації	72
Технічні характеристики.....	72
Інформація про сертифікацію.....	73
Гарантійне зобов'язання.....	74

ЗАГАЛЬНА ІНФОРМАЦІЯ

Ця інструкція з експлуатації призначена для ознайомлення з технічними даними, будовою, правилами експлуатації та зберігання пилюсосо побутового **PVCR 0930 SmartGo** POLARIS (далі за текстом – робот, пилюсос, прилад).

ЗАГАЛЬНІ ВКАЗІВКИ ЩОДО БЕЗПЕКИ

- Експлуатація приладу повинна здійснюватися відповідно до «Правил технічної експлуатації електроустановок споживачів».
- Прилад призначений лише для використання у побуті.
Перед використанням уважно прочитайте цю Інструкцію та збережіть її.
- Прилад повинен використовуватися лише за призначенням.
- Цей прилад не призначений для використання людьми (у тому числі дітьми) із фізичними, нервовими або психічними відхиленнями або яким бракує досвіду або знань, за винятком випадків, коли за такими людьми здійснюється нагляд або відповідальна за їх безпеку особа проводить їм інструктаж щодо користування цим приладом. Необхідно здійснювати нагляд за дітьми з метою недопущення їхніх ігор з приладом.
- Увага! Не використовуйте прилад поблизу ванн, раковин та інших посудин, заповнених водою.
- У жодному разі не занурюйте прилад у воду або інші рідини.
- Щоразу перед увімкненням приладу оглядайте його. За наявності видимих пошкоджень приладу та аксесуарів не використовуйте його до усунення проблеми.
- Для зарядки акумулятора (АКБ) використовуйте лише зарядний пристрій (адаптер) та зарядну базу, що входять у комплект пилюсосо цієї моделі. Не використовуйте адаптер з іншою метою.
- За наявності пошкоджень зарядної бази, адаптера або мережевого кабелю живлення у жодному разі не вмикайте адаптер у розетку. За необхідності заміни (ремонт) зарядної бази, адаптера або кабелю живлення звертайтеся до авторизованого сервісного центру. **Не розбирайте зарядну базу та адаптер!**
- Для забезпечення зарядки акумулятора спочатку вставте штекер адаптера у відповідне гніздо зарядної бази та розмістіть базу біля стіни кімнати, яка прибирається, поряд з розеткою, потім вставте вилку адаптера у розетку. Не залишайте адаптер увімкненим у мережу після заряджання акумулятора. Не залишайте зарядну базу на підлозі, якщо прилад не використовується.
- **Увага! Замикати металевими предметами контакти зарядної бази між собою категорично заборонено!**
- При використанні зарядної бази необхідність заряджання АКБ визначається приладом автоматично. Якщо зарядна база не використовується, не заряджайте акумулятор, поки він повністю не розрядиться.

- Для заряджання акумулятора без використання зарядної бази спочатку вставте штекер адаптера у відповідне гніздо пилососа, потім – вилку адаптера у розетку. Не залишайте адаптер увімкненим у мережу після заряджання акумулятора.
- Вмикайте прилад лише у джерело змінного струму (~). Перед увімкненням переконайтеся, що прилад розрахований на напругу, що використовується у мережі.
- Будь-яке помилкове увімкнення позбавляє Вас права на гарантійне обслуговування.
- Не користуйтеся нестандартними джерелами живлення або пристроями підключення.
- Перед увімкненням адаптера у мережу переконайтеся, що його штекер вставлено у відповідне гніздо приладу/зарядної бази.
- Не використовуйте прилад поза приміщеннями. Бережіть прилад від спеки, прямих сонячних променів, ударів об гострі кути, вологості (у жодному разі не занурюйте прилад у воду).
- Не вмикайте адаптер живлення у мережу (не торкайтеся його) вологими руками.
- Після закінчення заряджання акумулятора завжди відключайте адаптер від мережі та від гнізда для заряджання на приладі/зарядній базі.
- Не залишайте прилад, зарядну базу та адаптер без нагляду. Зберігайте прилад, зарядну базу та адаптер у недоступному для дітей місці.
- Не можна переносити адаптер чи зарядну базу, тримаючи їх за кабель живлення. Заборонено також відключати адаптер від мережі, тримаючи його за кабель живлення. При відключенні адаптера від мережі тримайтеся за корпус адаптера, не торкаючись струмопровідних штирів.
- Не здійснюйте ремонт приладу та аксесуарів, які входять до комплекту, самостійно. Некваліфікований ремонт становить пряму небезпеку для користувача. Ремонт, огляд та регулювання мають здійснюватися лише кваліфікованими спеціалістами сервісного центру.
- Для ремонту приладу можуть використовуватися лише оригінальні запасні частини.

СПЕЦІАЛЬНІ ВКАЗІВКИ ЩОДО БЕЗПЕКИ ЦЬОГО ПРИЛАДУ

- Під час роботи пилососа не розміщуйте на підлозі кімнати, що прибирається, нагрівальні прилади, які працюють, та інші джерела тепла.
- Забороняється використовувати пилосос без контейнера для збору пилу, а також без передбачених у контейнері фільтрів та HEPA-фільтра, встановлених належним чином та після відповідного обслуговування згідно **цієї інструкції**. Перед використанням переконайтеся, що пилозбірник та фільтри правильно встановлені.
- Не використовуйте хімічні розчинники для чищення пилососа.
- Не збирайте пилососом такі предмети та матеріали:
 - предмети, що горять: попіл, вуглики, недопалки та ін.;

- гострі предмети: бите скло, голки, канцелярські кнопки, скріпки та ін.;
 - фарбник, що використовується у принтерах та копіювальних апаратах, оскільки він є електропровідною сумішшю та не видаляється цілком із фільтра;
 - отруйні, вибухонебезпечні та їдкі речовини;
 - азбест або азбестовий пил;
 - крупнолистові фрагменти;
 - воду та інші рідини, що містять воду.
- Використовуйте лише рекомендовані виробником аксесуари та запчастини.
 - Не закривайте отвори пирососа, що впускають та випускають повітря.
 - Заборонено ставити пиросос, що працює, на краї та бокові частини корпусу. Пиросос під час роботи завжди має знаходитися у горизонтальному положенні, кнопкою  догори. Стежте за тим, щоб на краю сходів та у випадку різниці висот підлоги пиросос був стійко розміщений. Ширина сходинок має перевищувати габарити приладу, включаючи бокові щітки, що обертаються. В іншому випадку користуватися приладом на сходах не слід. Перед використанням приладу на сходах візуально перевірте його здатність зупинятися на краю сходинок без падіння.
 - Цей прилад підходить для твердих покриттів підлоги та килимів з низьким ворсом. Прилад не можна використовувати на нерівній підлозі або для килимів з високим ворсом, а також при наявності на підлозі перешкод у вигляді кабелів.
 - Під час чищення килимів з низьким ворсом рекомендується зняти бокові щітки, щоб уникнути їх поломки. Якщо килим має на краях бахрому, на час прибирання приберіть її під килим. Скатертини, покривала та занавіски у місцях прибирання не мають торкатися підлоги.
 - Прилад розрахований на роботу лише з оригінальною АКБ та зарядним пристроєм, що поставляється у комплекті. Використання сторонніх пристроїв для живлення та зарядки може спричинити пошкодження приладу.
 - Перед використанням приладу приберіть з підлоги усі предмети, які легко ламаються та б'ються, а також кабелі та іграшки.
 - Не сідайте на прилад і не ставте на нього предмети та тварин. Не дозволяйте дітям сідати на робот та використовувати його, як іграшку.
 - Відключайте живлення, якщо прилад не використовується протягом тривалого часу, а також перед чищенням та обслуговуванням приладу.
 - Проводьте чищення приладу та контейнера для збору пилу щоразу після користування.
 - Не мийте пиросос під струменем води, не протирайте його мокрою ганчіркою та не використовуйте на м'якій підлозі. Забороняється прибирати пирососом мокрий пил та багно.
 - Перед утилізацією приладу вийміть акумулятор.
 - Утилізацію батарей слід проводити відповідно до місцевих законів та правил.
 - Навіть якщо прилад дуже пошкоджений, забороняється спалювати його, а акумулятор може призвести до вибуху.

СФЕРА ВИКОРИСТАННЯ

Прилад призначений виключно для використання у побуті відповідно до цієї Інструкції. Пилосос призначений для сухого прибирання підлоги побутових приміщень з твердою рівною поверхнею шляхом всмоктування пилу та дрібного сміття та подальшого вологого прибирання. Прилад не призначений для промислового та комерційного використання.

Прилад також не призначений для використання поза приміщеннями та у приміщеннях, які не опалюються, з температурою повітря нижче $+15^{\circ}\text{C}$ та у приміщеннях з підвищеною вологістю.

Виробник не несе відповідальності за збитки, що виникли в результаті неправильного або не передбаченого цією інструкцією використання.

ОПИС ПРИЛАДУ

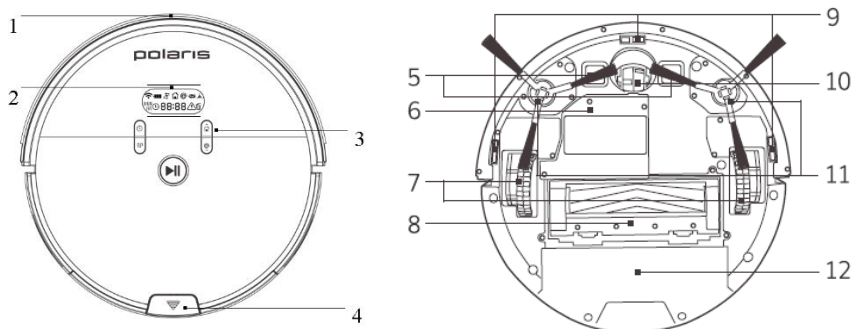

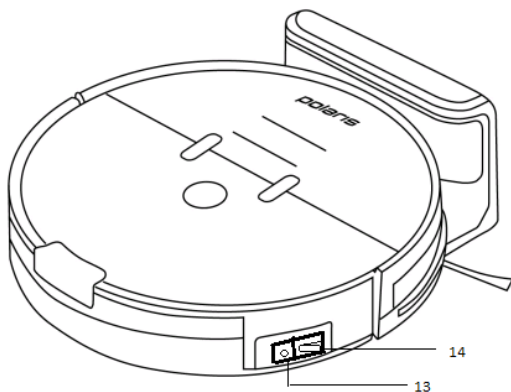

- | | |
|---------------------------------|--|
| 1. Бампер | 8. Вузол центральної щітки |
| 2. Дисплей | 9. Датчики антипадіння |
| 3. Панель керування | 10. Колесо переднє |
| 4. Кнопка фіксації пилозбірника | 11. Бокові щітки: R – права, L – ліва |
| 5. Клеми для зарядного пристрою | 12. Пилозбірник |
| 6. Кришка батарейного відсіку | 13. Роз'єм для підключення адаптера зарядного пристрою |
| 7. Ліве/праве колесо | 14. Вимикач живлення (ON/OFF) |

ПАНЕЛЬ КЕРУВАННЯ

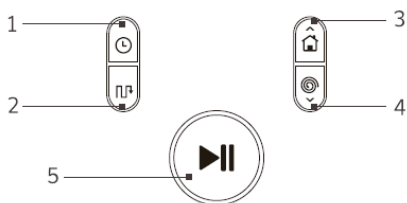

- 1 – Налаштування графіка прибирання
 2 – Кнопка режиму АВТО/НАВІГАЦІЯ
 3 – Кнопка повернення на базу / збільшення при налаштуванні часу

4 – Кнопка режиму СПІРАЛЬ/ зменшення при налаштуванні часу

5 – Кнопка запуску режиму основногоприбирання

ПИЛОЗБІРНИК ТА КОНТЕЙНЕР ДЛЯ ВОЛОГОГО ПРИБИРАННЯ

Пылесборник



- 1.Кришка
- 2.Емкость пылесборника
- 3.Кнопка фіксації
- 4.Первинний фільтр
- 5.Поролоновий фільтр
- 6.НЕРА фільтр

Контейнер для влажной уборки

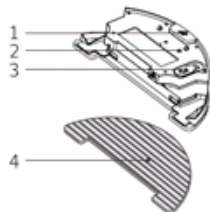

- 1.Кнопка фіксації
- 2.Емкость для воды
- 3.Резиновая кришка
- 4.Мікрофібра для вологого прибирання

ЗАРЯДНИЙ ПРИСТРІЙ

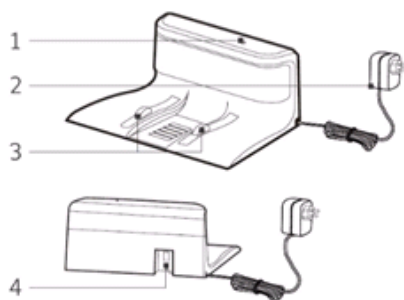

1. Індикатор включення
2. Адаптер для зарядки
3. Контактная група
4. Раз'єм для підключення адаптера

ПУЛЬТ ДИСТАНЦІЙНОГО КЕРУВАННЯ

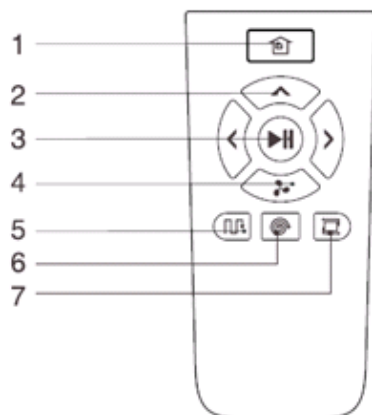

1. Кнопка повернення на базу
2. Кнопка управління рухом
3. Старт / стоп основного режиму
4. Режим збільшення можливості всмоктування "Максимум"
5. Режим Навігації
6. Режим Спіраль
7. Режим прибирання уздовж стін

КОМПЛЕКТАЦІЯ

1. Робот-пилосос у зборі - 1шт.
2. Пилосбірник (встановлений) - 1шт.

3. Резервуар для води (контейнер для вологого прибирання) з мікрофіброю для вологого прибирання - 1шт.
4. АКБ (акумуляторна батарея - встановлена) - 1шт.
5. База для заряджання - 1шт.
6. Зарядний пристрій (адаптер) - 1 шт.
7. Запасні бокові щітки: L – 1 шт; R -1шт.
8. Запасний HEPA фільтр - 1 шт.
9. Батарейка AAA типу для пульта дистанційного керування - 2 шт.
10. Запасна мікрофібра для вологого прибирання - 1 шт.
11. Щітка для чищення - 1шт.
12. Пульт дистанційного керування - 1шт.
13. Інструкція з експлуатації- 1шт.
14. Гарантійний талон - 1шт.
15. Упаковка (поліетиленовий пакет + коробка) - 1шт.

РОЗПАКУВАННЯ ПРИЛАДУ ТА ПІДГОТОВКА ДО ЕКСПЛУАТАЦІЇ

- Відкрийте коробку, акуратно вийміть прилад, звільніть його від усіх пакувальних матеріалів.
- Зніміть усі рекламні наклейки з корпусу приладу.
- Перевірте комплект поставки (див. розділ «Комплектація»).
- Вийміть усі аксесуари та зарядний пристрій.
- Переконайтеся, що усі комплектуючі не пошкоджено.
- Встановіть бокові щітки. Для цього поставте пилосос нижньою панеллю догори. Одягніть кожну щітку на свою вісь відповідно до кольору (жовту щітку з літерою L на ліву вісь, синю щітку з літерою R на праву вісь відповідно до зображення), злегка натиснувши зверху так, щоб клацнуло.

Встановлення бокових щіток

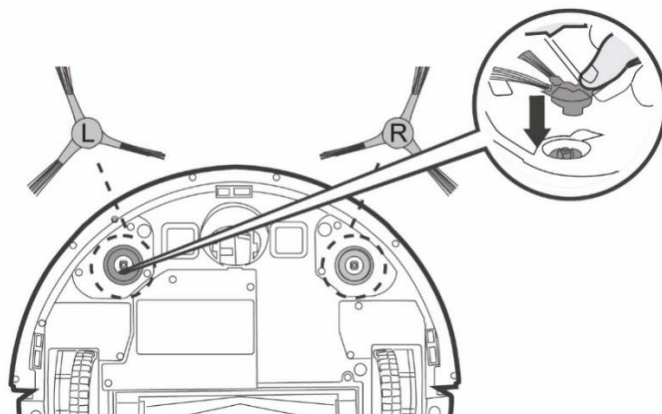

- Перед першим використанням необхідно зарядити акумулятор (АКБ). Див. розділ «ЗАРЯДЖАННЯ АКБ».

ЕКСПЛУАТАЦІЯ

Через складнощі домашнього середовища робот може пропустити певну недоступну область. Для досягнення кращого результату рекомендується використовувати робот щодня.

Перемістіть перешкоди у зоні чищення, приберіть з підлоги іграшки та проводи.

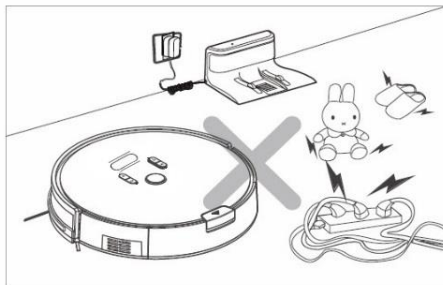
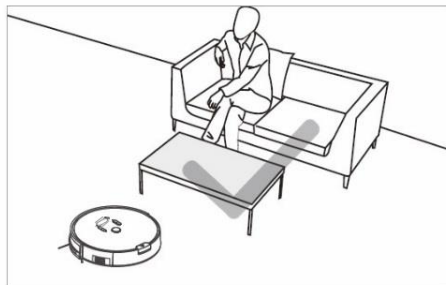

За наявності на килимі китичок та бахроми приберіть їх під край килима.

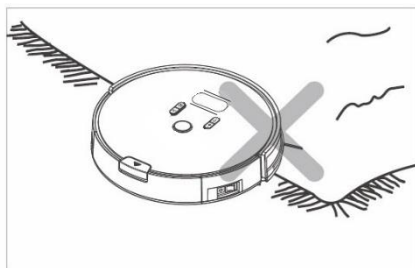
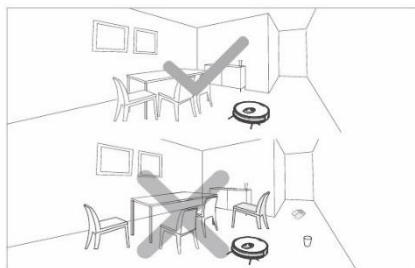

Використовуйте пилосос лише на килимах з коротким ворсом.

Не стійте на шляху або у дверях під час прибирання, інакше робот не прибере ці ділянки.

Встановіть перепону, якщо робот прибирає майданчик між прогоном сходів або якщо відстань між меблями мала.

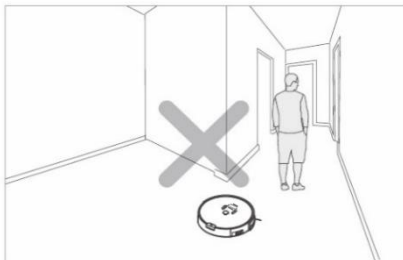

Встановіть у відсік на задній частині приладу очищений пилозбірник разом з фільтрами (див. розділ «Опис приладу») або контейнер для вологого прибирання, попередньо наповнивши його водою до верхньої відмітки, разом з ганчіркою.

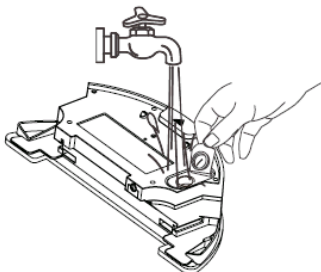

Мікрофібра для вологого прибирання

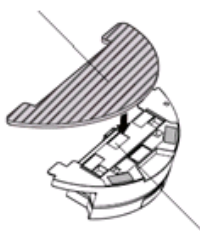

Контактна застібка (липучка)

Увага: перед вологим прибиранням слід очистити підлогу від пилу.

Увага: Експлуатація приладу без контейнера для пилу або без контейнера для вологого прибирання категорично заборонена!

1. Встановіть пиросос на підлогу панеллю керування догори.

Включіть робот, встановивши перемикач живлення в положення -

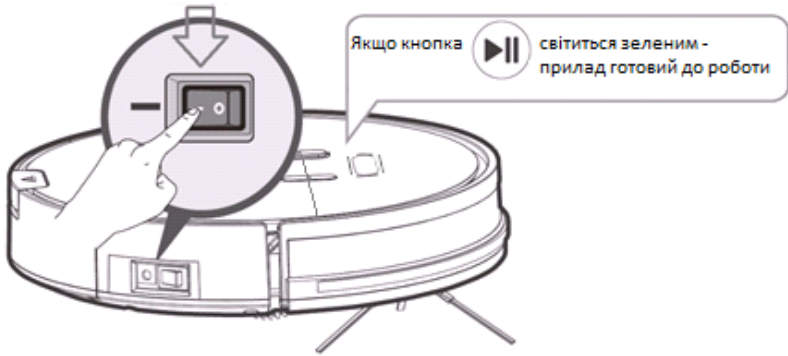

2. Для запуску основної програми однократно без утримання натисніть кнопку [power icon] на приладі або на пульті. Кнопка на приладі почне блимати. Після того, як кнопка старту буде світитися постійно, робот розпочне прибирання приміщення.

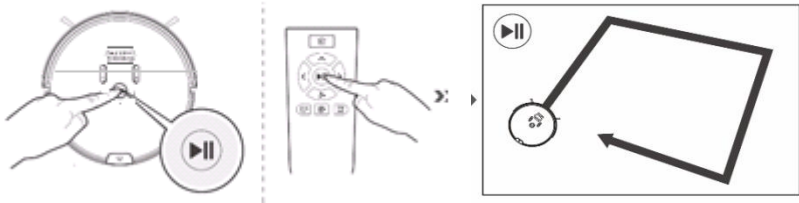

3. Повторним натисненням кнопки [power icon] припинить прибирання, і пилосос перейде у режим «Пауза». Якщо пилосос у такому режимі не рухається більше 3 хвилин, робот перейде у режим сну, кнопка [power icon] на приладі при цьому гасне.

Для виходу з режиму сну натисніть кнопку [power icon] на роботі або на пульті, потім натисніть будь-яку функціональну кнопку.

При повторному запуску робота після паузи він може повторно очистити вже очищену ділянку.

Коли робот знаходиться у стані паузи, за допомогою пульта дистанційного керування можна контролювати його переміщення вперед / вліво / вправо. При утримуванні кнопки «вперед» робот буде рухатися вперед, при натисненні стрілок «вліво» і «вправо» він буде повертатися в заданому напрямку.

4. **Для відключення пилососа поставте його у режим паузи, потім встановіть перемикач живлення у положення «О».**

ПРОГРАМИ ПРИБИРАННЯ

Для підвищення якості прибирання пилосос має різні програми, котрі можна запускати з панелі керування або з пульта.

Якщо з основної програми обрати інший режим, а потім перезапустити основну програму, робот перепланує шлях очищення і може прибирати вже почищену ділянку.

Для запуску програм прибирання спочатку переконайтеся, що робот увімкнений і знаходиться у режимі паузи. Якщо робот у режимі сну - натисніть кнопку  на роботі або пульті дистанційного керування, щоб його активувати.

1. Класична або основна програма прибирання

У цій програмі робот спочатку працює вздовж стін, потім на площі зони, що прибирається. Ця програма рекомендується при прибиранні поверхонь, застелених килимом.

Для її запуску натисніть кнопку  на роботі або пульті.

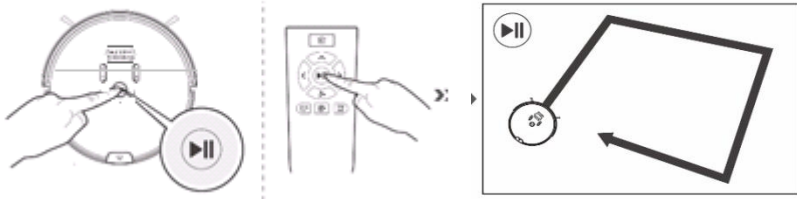

2. Режим програми з навігацією

Для прибирання в режимі з навігацією натисніть кнопку  на роботі або пульті дистанційного керування, пилосос буде прибирати, рухаючись по паралельних лініях. При цьому він автоматично визначає решту неприбраної зони.

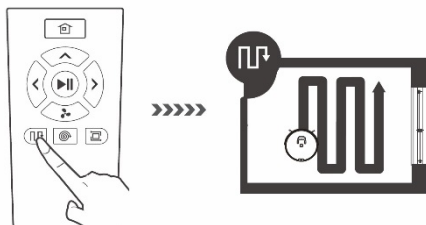

3. Режим збільшення потужності всмоктування «Максимум».

Програма прибирання «Максимум» дозволяє пилососу працювати із збільшеною потужністю всмоктування. Для увімкнення режиму використовуйте кнопку на пульті керування .

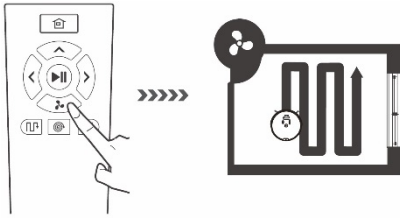

4. Рух по спіралі (Локальне прибирання).

Програма руху по спіралі («Локальне прибирання») призначена для прибирання особливо забрудненої зони. Щоб почати прибирання, натисніть кнопку  на роботі або на пульті керування.

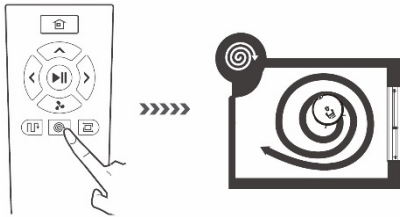

5. Прибирання вздовж стін.

Для старту прибирання «Вздовж стін» натисніть відповідну кнопку  на пульті керування.

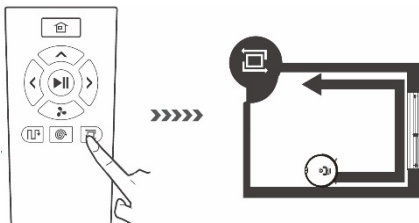

6. Повернення на базу.

У процесі прибирання, якщо батарея розрядилась, робот автоматично повертається на базу. Також можна направити його на базу натисненням кнопки  на пульті або роботі.

НАЛАШТУВАННЯ ПОТОЧНОГО ЧАСУ ТА ЧАСУ ПОЧАТКУ ПРИБИРАННЯ

Використовуючи кнопки на панелі керування, Ви можете задати на таймері час початку прибирання. При цьому поточний час також має бути заданий. При налаштованому таймері пилосос буде автоматично вмикатися та починати прибирання щодня у заданий час. Перемикач I/O на корпусі приладу має бути увімкненим, зарядна база встановлена і підключена.



Налаштування поточного часу

Увімкніть робот у режим паузи. Утримуйте кнопку  протягом 2 секунд.

Робот подасть короткий звук, спалахне дисплей налаштування поточного часу. Індикація «годинник» на дисплеї буде блимати.

Натисніть кнопки   на корпусі пристрою для налаштування часу, натисніть







кнопку  для переходу від годин до хвилин, потім до вибору режиму індикації часу (AM/PM), і до днів тижня. Після налаштування усіх параметрів натисніть

кнопку , щоб зберегти задані дані. Без натиснення кнопки  задані параметри не зберігаються .

Якщо протягом 15 секунд жодна кнопка не була натиснута, режим налаштування часу скидається.

Налаштування часу початку прибирання

Увімкніть робот у режим паузи. Одноразово, без утримування, натиснувши кнопку , Ви можете увійти в режим налаштування часу початку прибирання. Після натиснення кнопки на дисплеї блимає символ годинника та «MON». У цьому меню можна задати час прибирання окремо для кожного з 7 днів тижня і вибрати, у які дні робот буде прибирати.

Натиснувши кнопку  ще раз, задайте години кнопками , , потім, знову натиснувши кнопку , задайте хвилини кнопками , . Це значення часу задане до понеділка.

При наступному натисненні кнопки  на дисплеї висвітлиться TUE. Аналогічно задайте час запуску для вівторка, таким же чином – для наступних днів тижня: WED – середа, THU – четвер, FRI – п'ятниця, SAT – субота, SUN – неділя.

Натисненням кнопки  можна або активувати прибирання у будь-який з днів тижня (при цьому висвічується час запуску), або відмінити прибирання. При цьому в такий день висвічуються прочерки.

Якщо протягом 15 секунд жодна кнопка не була натиснута, режим налаштування скидається. Задані дані не зберігаються.

Після налаштування усіх параметрів натисніть кнопку , щоб зберегти задані дані.

Робот буде прибирати лише у ті дні тижня, для яких заданий час запуску та

зроблена активація.

Для переведення приладу у режим сну натисніть та утримуйте понад 3 секунди

кнопку .

При заміні елементів живлення налаштування втрачаються. Не забудьте заново налаштувати час після заміни батарей.

ЗАРЯДЖАННЯ АКБ

1. ВИКОРИСТАННЯ ЗАРЯДНОЇ БАЗИ

При використанні зарядної бази необхідність заряджання АКБ та місцезнаходження зарядної бази визначається приладом автоматично. Перемикач I/O на корпусі пилососа має знаходитись у положенні «I».

Поставте зарядну базу впритул до стіни кімнати, що прибирається, вставте вилку адаптера у розетку. Сигнальний індикатор на базі спалахне.

Не має бути перешкод на відстані 1 метра з двох боків та на відстані 2 метрів спереду зарядної бази. Також у зоні розміщення бази не має бути дзеркал та поверхонь з сильним відображенням у межах до 15 см від підлоги по висоті. Якщо такі поверхні є, закрийте їх.

Не ставте базу навпроти вікна, якщо можливе попадання на неї прямих сонячних променів.

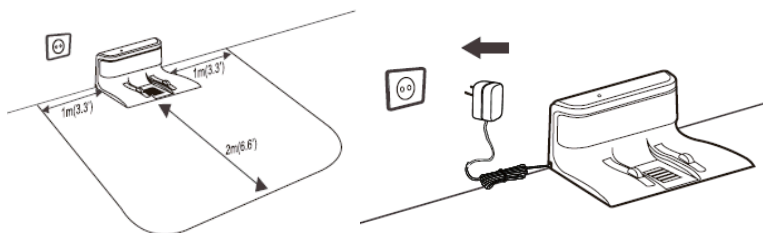

Для заряджання увімкніть робот перемикачем живлення, встановіть його на базу. Стежте, щоб контакти на базі співпали з контактами на приладі.

Стан приладу	Колір індикатора
Заряджається/ Низький заряд батареї	Оранжевий, блимає
Заряджений/ В режимі прибирання	Зелений, постійно світиться
Відключений /в режимі сну /давно заряджений	Не світиться
Показує помилку на дисплеї	Червоний

Не залишайте адаптер увімкненим у мережу без нагляду після заряджання акумулятора.

Не залишайте зарядну базу на підлозі, якщо прилад не використовується протягом тривалого часу.

Увага! Замикати металевими предметами між собою контакти зарядної бази категорично заборонено!

Перед тривалим зберіганням розрядіть АКБ наполовину. Не зберігайте прилад та АКБ в умовах мінусових температур.

2. ЗАРЯДЖАННЯ АКБ БЕЗ ВИКОРИСТАННЯ ЗАРЯДНОЇ БАЗИ

Перед заряджанням АКБ пилосос має бути вимкнений. Відключіть приладперемикачем I/O на корпусі приладу, перевівши його у положення «O». Вставте штекер адаптера у гніздо для заряджання на корпусі пилососа.

Увімкніть адаптер у мережу. Індикатор кнопки  буде блимати оранжевим кольором. На дисплеї символ батареї вказує кількість заряду.

Заряджання закінчене, коли індикатор кнопки  спалахне зеленим кольором.

Якщо індикатор не світиться, значить робот давно зарядився. Відключіть

адаптер від мережі і від пілососа. Не відключайте зарядний пристрій, поки АКБ не зарядиться повністю.

Примітка:

- Якщо прилад довго не використовується, рекомендується перевіряти ступінь заряду АКБ кожні 3 місяці по індикатору на дисплеї. Рекомендується зберігати АКБ наполовину зарядженою (дві третіх за індикатором). Якщо заряд АКБ при зберіганні зменшився, рекомендується провести тренування, попередньо повністю розрядивши батарею, для чого необхідно запустити прилад у роботу на максимально можливий час. Потім потрібно її повністю зарядити та запустити прилад для розряду АКБ наполовину.
- Рекомендується заряджати АКБ лише тоді, коли прилад сигналізує про її швидке розрядження або коли вона вже повністю розряджена. Повний час автономної роботи приладу з новою АКБ може складати до 200 хвилин. З часом це значення може зменшуватися.
- Якщо АКБ стала непридатною, її потрібно від'єднати та утилізувати відповідно до місцевих законів та правил.

ЗАМІНА АКБ

1. Відключіть прилад перемикачем живлення.
2. Розмістіть його нижньою панеллю догори.
3. З допомогою хрестоподібної викрутки (не входить до комплекту) викрутіть шурупи кришки батарейного відсіку та зніміть кришку, підчепивши її з боку розміщення шурупів.
4. Витягніть стару АКБ з відсіку та від'єднайте її роз'єм, для чого натисніть на собачку замка роз'єму живлення пілососа та витягніть з нього роз'єм АКБ. Щоб підключити нову АКБ, вставте роз'єм АКБ у роз'єм живлення пілососа до звуку

кляцання. Акуратно розмістіть АКБ у відсіку, не перетискаючи з'єднувальні проводи.

5. Встановіть на місце кришку батарейного відсіку. Закрутіть шурупи.

ЧИЩЕННЯ ТА ДОГЛЯД ЗА ПРИЛАДОМ

1. Перед чищенням переконайтеся, що прилад відключений від зарядного пристрою, а зарядний пристрій – від мережі.
2. Не занурюйте прилад та зарядний пристрій у воду або інші рідини.
3. Не застосовуйте бензин, спирт та хімічні розчинники для чищення приладу.
4. Металеві частини приладу протирайте сухою чистою серветкою з тканини.
5. Пластикові частини приладу протирайте вологою віджатою серветкою з тканини. Крапель води не має бути.
6. Зберігайте прилад у сухому прохолодному місці.

Підготовка до роботи контейнера для вологого прибирання

Увага! Якщо у процесі вологого прибирання спинити робот (для додавання води), він може знову прибирати зону, прибрану раніше. Не використовуйте вологе прибирання на килимі.

Завжди завчасно наливайте чисту воду у контейнер, не залишайте рештки води у контейнері після прибирання. Знімайте цей контейнер при зарядці АКБ.

Перед заливанням води закріпіть на дні контейнера ганчірку з комплекту відповідно до малюнка.

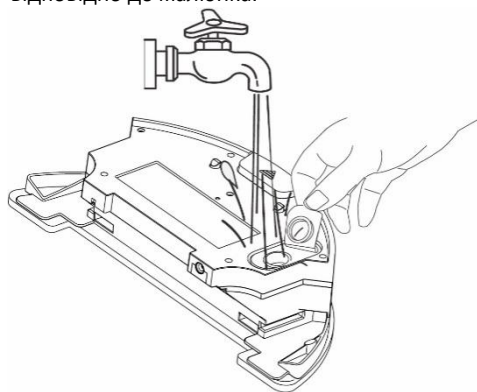
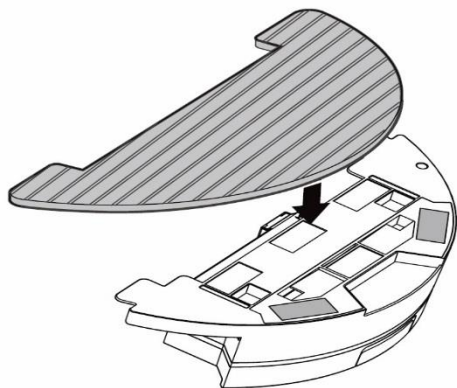

Додавання води

Відкрийте кришку отвору для заливання, обережно налейте чисту воду до верхньої відмітки. Щільно закрийте кришку.

Налаштування рівня подачі води

Під час миття натисніть кнопку  на пульті. На дисплеї відобразиться рівень витрати. 1 – малий рівень, 2 – середній рівень, 3 – високий рівень.

За замовчуванням виставлений рівень 2 – середній.

ЧИЩЕННЯ ПИЛОЗБІРНИКА

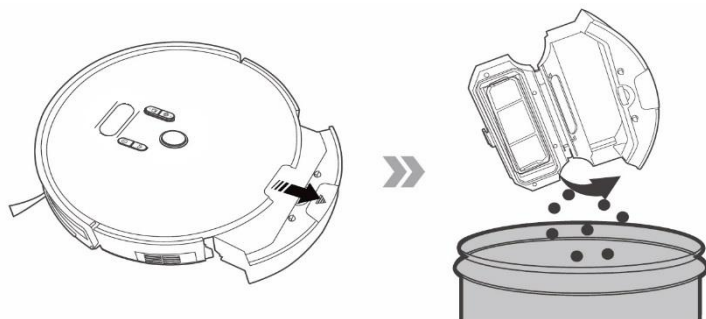

Після кожного прибирання:

- Натисніть кнопку на пилозбірнику/резервуарі для води
- Витягніть контейнер, натиснувши кнопку та потягнувши назад.
- Перевірте, чи нема чужорідних предметів, що застрягли у каналах. За необхідності видаліть їх.
- Переверніть контейнер
- Відкрийте кришку контейнера, звільнивши зачіпку.
- Витрусіть сміття з контейнера, попередньо витягніть для чищення чи заміни фільтри та HEPA-фільтр. Почистіть HEPA-фільтр витрушуванням. Помийте перший та поролоновий фільтри чистою водою без використання миючих засобів.

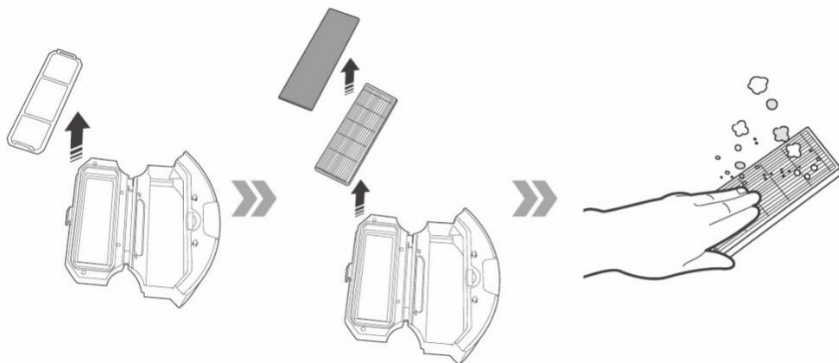

- Промийте HEPA-фільтр чистою водою після 15-30 днів використання залежно від інтенсивності експлуатації. Використовуйте HEPA-фільтр не більше 6 місяців, після чого замініть.
- Промийте пілозбірник чистою водою.

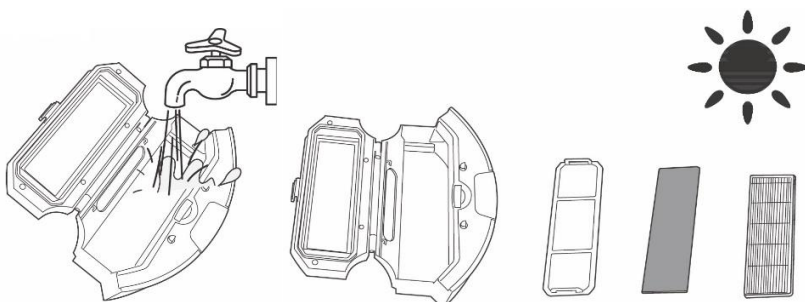

- Просушіть фільтри та пілозбірник перед встановленням.
- Встановіть фільтрувальні елементи.
- Закрийте контейнер та поставте його на місце.

ЧИЩЕННЯ КОНТЕЙНЕРА ДЛЯ ВОЛОГОГО ПРИБИРАННЯ

Після прибирання відключіть пилосос, зніміть контейнер, натиснувши кнопку та потягнувши його назад. Зніміть ганчірку з тримачів.

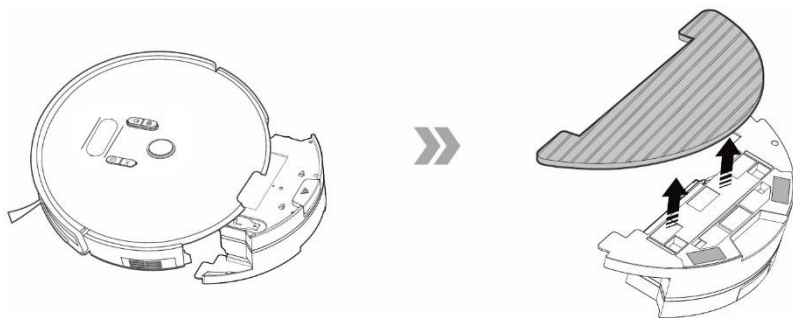

Промийте ганчірку водою з миючим засобом, прополощіть у чистій воді, просушіть.

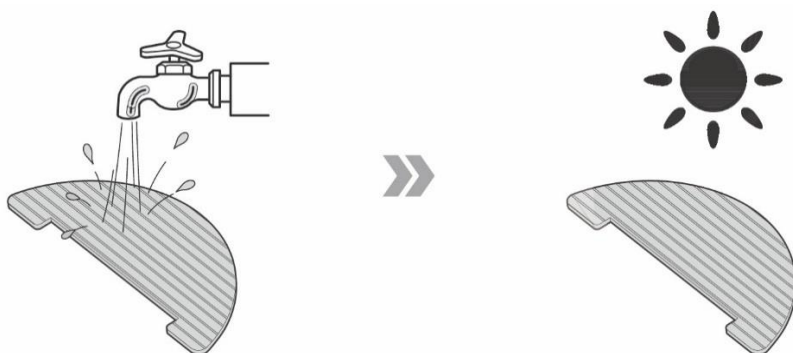

Вилийте воду з резервуару, зберігайте контейнер сухим.

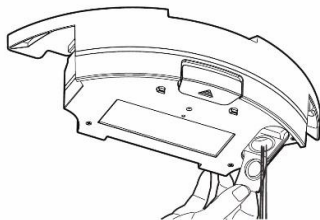

ЧИЩЕННЯ ЦЕНТРАЛЬНОЇ ЩІТКИ

Електрична щітка призначена для збирання побутового пилу з підлоги та килимових покриттів з допомогою щетинного валика, що крутиться. Її конструкція дуже чутлива до засмічення довгим волоссям, шерстю, нитками тощо. Якщо валик засмітився, негайно припиніть використання пилососа та почистіть щетинний валик. **Чищення слід проводити після кожного прибирання.**

Валик має окремий електропривод, котрий вмикається одночасно з двигуном пилососа.

Для очищення валика:

1. Вимкніть прилад перемикачем I/O (переведіть його у положення «0»).
2. Переверніть пилосос догори дном та розмістіть його задньою частиною «до себе».
3. При невеликій кількості волосся та ниток, що намоталися на щетинний валик, їх можна зрізати ножом без зняття валика. Для цього розмістіть гострий ніж між рядами щетинок ріжучою кромкою назовні від валика та рухом вздовж валика підріжте намотане волосся та нитки. Після цього обрізки волосся видаляються назовні на корпус щітки, для зручності допускається повертати щетинний валик навколо осі його обертання вручну.
4. При сильному засміченні щетинного валика зніміть рамку кріплення валика електрощітки, для чого злегка натисніть на язички защіпок фіксатора «від себе» та трохи підніміть ближній край рамки, після чого зніміть рамку.

5. Трохи підніміть правий бік щетинного валика, потягнувши вправо, виведіть його із щеплення з приводом та витягніть з гнізда. Коли щетинний валик витягнуто з корпусу, його можна легко чистити від волосся та ниток, що намоталися, з допомогою гострого ножа або ножиць.
6. Встановлення щетинного валика на місце у корпус щітки здійснійте у зворотній послідовності.
7. У випадку сильного засмічення деталей щітки та електропривода зверніться в авторизований сервісний центр для розбирання та чищення.

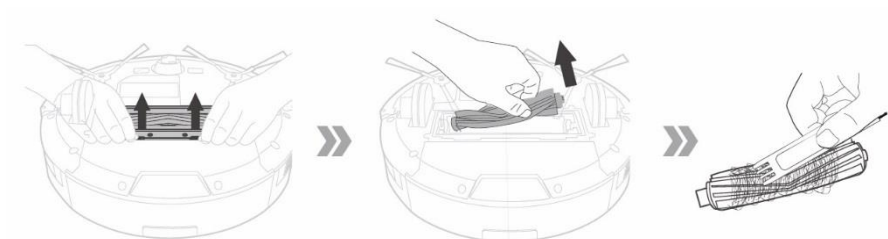

ЧИЩЕННЯ БОКОВИХ ЩІТОК

1. Відключіть робот.
2. Перевірте, чи немає у щітках якихось пошкоджень та/або сторонніх тіл, сміття, що намоталося.
3. За необхідності зніміть щітки.
4. Протріть щітки тканиною, зволоженою у теплій воді і добре віджатою. Чищення здійснійте після кожного прибирання.
5. У разі пошкодження бокових щіток своєчасно замініть їх.

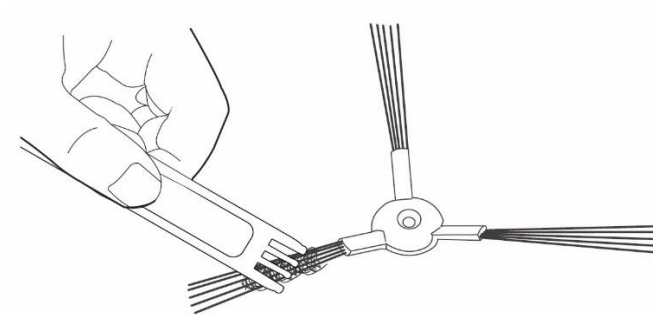

ЧИЩЕННЯ ДАТЧИКІВ ТА КОНТАКТІВ

- Чистіть переднє колесо від накопичення сміття.
- Чистіть сенсори антипадіння від пилу м'якою тканиною, без механічного впливу.

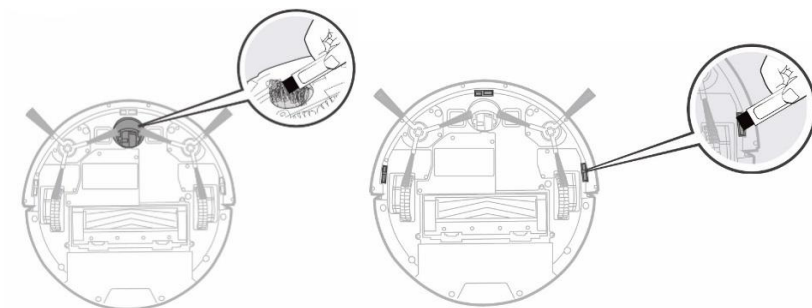

- Чистіть бампер від пилу м'якою тканиною, без механічного впливу.

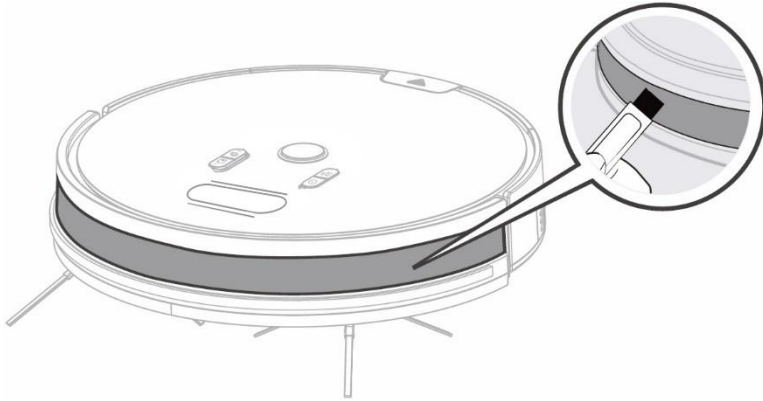

- Чистить сухою м'якою тканиною контактні майданчики на дні пилососа та на базі.

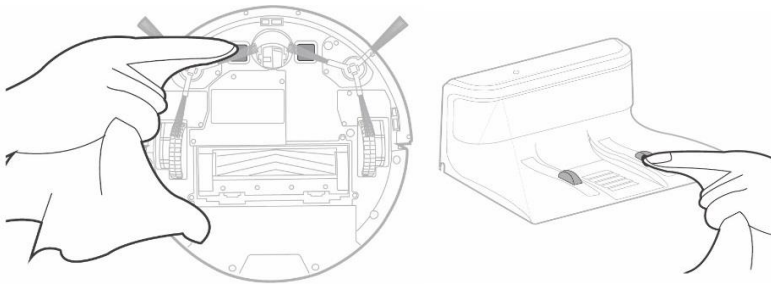



















- Відключайте батарею при тривалій паузі в експлуатації.

Роботи, пов'язані з чищенням зовнішніх вузлів пилососа, не входять у гарантійне обслуговування.

НЕСПРАВНОСТІ ТА МЕТОДИ ЇХ УСУНЕННЯ

У таблиці наведено найпоширеніші проблеми, котрі можуть виникнути під час використання приладу. Залежно від причини несправності ви почуєте звукові сигнали від 1 до 4-х.

№	Проблема	Індикація	Звукове оповіщення	Метод усунення проблеми
1	Відсутнє обертання лівого колеса	E 11 	Пищить 1 раз	Перевірте ліве колесо на наявність забруднень, видаліть перепону чи сміття, що намоталося. За відсутності перешкод зверніться до СЦ.
2	Відсутнє обертанняправого колеса	E 12 	Пищить 1 раз	Перевірте праве колесо на наявність забруднень, видаліть перепону чи сміття, що намоталося. За відсутності перешкод зверніться до СЦ.
3	Відсутнє обертання лівої бокової щітки	E 13  	Пищить 1 раз	Перевірте ліву бокову щітку на наявність забруднень, видаліть перепону чи сміття, що намоталося. За відсутності перешкод зверніться до СЦ.
4	Відсутнє обертання правої бокової щітки	E 14  	Пищить 1 раз	Перевірте праву бокову щітку на наявність забруднень, видаліть перепону чи сміття, що намоталося. За відсутності перешкод зверніться до СЦ.
5	Відсутнє обертання центральної щітки	E 15  	Пищить 1 раз	Перевірте центральну щітку на наявність забруднень, видаліть перепону чи сміття, що намоталося. За відсутності перешкод зверніться до СЦ.
6	Робот не стоїть на підлозі	E 21 	Пищить 2 рази	Поставте робот на рівну підлогу та перезапустіть
7	Засмічення датчика антипадіння	E 22 	Пищить 2 рази	Почистіть датчики антипадіння.

8	Заїдання (засмічення) бампера	E 23 	Пищить 2 рази	Перевірте передній бампер на наявність заїдання, видаліть засмічення та сторонні предмети
9	Робот застряг	E 31 	Пищить 3 рази	Усуньте причину застрягання робота, розмістіть його на вільному просторі
10	Не обертається вентилятор	E 32 	Пищить 3 рази	Перезапустіть робот. Якщо проблема не усувається – зверніться в СЦ.
11	Помилка встановлення водного резервуара	E 33 	Пищить 3 рази	Переконайтеся, що водний резервуар встановлений правильно.
12	Помилка батареї	E 41 	Пищить 3 рази	Перевірте правильність підключення адаптера зарядки та його відповідність. За необхідності замініть адаптер або батарею.
13	Помилка сенсорів бампера	E 42 	Пищить 4 рази	Протріть панель сенсорів. Перезапустіть робот. Якщо проблема не усунена – зверніться в СЦ.
14	Проблема навігації	E 43 	Пищить 4 рази	Перезапустіть робот. Якщо проблема не усунена – зверніться в СЦ.
15	Низька напруга батареї	LO 	/	Зарядіть акумулятор будь-яким описаним в Інструкції способом. Коли робот знаходиться у режимі очікування, переконайтеся, що він заряджений, щоб у нього було достатньо енергії для роботи у будь-який час.
16	Фільтри забиті сміттям		/	Почистіть фільтри. Не забувайте робити це після кожного прибирання.

Усунення можливих проблем під час прибирання

1	Робот не заряджається.	Немає контакту з базою. База не підключена до адаптера. Використовується нештатний адаптер.	Перевірте з'єднання робота з базою. Підключіть базу відповідно до Інструкції. Використовуйте штатний адаптер зарядки.
2	Робот рухається ривками на одному місці.	На приводи коліс або щіток щось намоталось.	Робот автоматично намагається звільнитися. Якщо це неможливо – допоможіть йому.
3	Робот прямує на базу для зарядки, не закінчивши прибирання.	При низькому рівні заряду робот прямує на базу. На різних покриттях затрати енергії різні.	Зарядіть робот Час автономної роботи робота залежить від складності приміщення, кількості сміття та режиму прибирання.
4	Робот не виконав заплановане прибирання.	Відключене живлення робота. Робот розряджений. Робот заблокований сміттям.	Увімкніть робота. Коли робот знаходиться в режимі очікування, переконайтеся, що він заряджений, щоб у нього було достатньо енергії для роботи в будь-який час. Почистіть пилосбірник та робот відповідно до Інструкції.
5.	Робот не запускається з пульта (ефективна відстань до 5 метрів).	Розрядились батареї пульта. Робот відключений /розрядилась батарея робота. Забруднений випромінювач пульта. Є перешкоди від інших джерел інфрачервоного випромінювання.	Замініть батареї (2 шт AAA). Увімкніть/зарядіть робот. Протріть випромінювач пульта м'якою тканиною. Не використовуйте пульт поряд з іншими приладами, що випромінюють інфрачервоний сигнал.

ЗБЕРІГАННЯ

Електроприлади зберігаються у сухому та чистому приміщенні при температурі повітря не вище плюс 40°C з відсноною вологістю не вище 70% та за відсутності в навколишньому середовищі пилу, кислотних та інших парів, що негативно впливають на матеріали електроприладів.

Зберігайте прилад у недоступному для дітей місці.

ТРАНСПОРТУВАННЯ

Електроприлади транспортують усіма видами транспорту відповідно до правил перевезення вантажів, що діють на транспорті конкретного виду. При перевезенні приладу використовуйте оригінальну заводську упаковку.

Транспортування приладів має виключати можливість безпосереднього впливу на них атмосферних опадів та агресивних середовищ.



Увага! Після завершення терміну експлуатації приладу не викидайте його разом з побутовими відходами. Передайте його у спеціалізований пункт прийому для подальшої утилізації. Таким чином Ви допоможете зберегти довкілля.

РЕАЛІЗАЦІЯ

Правила реалізації не встановлені.

ВИМОГИ ЩОДО УТИЛІЗАЦІЇ

Відходи, що утворюються у результаті утилізації виробів, підлягають обов'язковому збору з подальшою утилізацією у встановленому порядку та відповідно до чинних вимог та норм галузевої нормативної документації, зокрема відповідно до СанПін 2.1.7.1322-03 «Гігієнічні вимоги щодо розміщення і знешкодження відходів виробництва та споживання».

ТЕХНІЧНІ ХАРАКТЕРИСТИКИ

PVCR 0930 SmartGo – робот-пилосос побутовий електричний торгової марки POLARIS

Діаметр приладу: 310 мм

Висота приладу: 76 мм

Об'єм контейнера для збору пилу: 500 мл

Потужність приладу: 25 Вт

Джерело живлення: акумуляторна батарея

Li-on 2600 мАг 14,4 В – 14,8В

Час заряджання АКБ: до 5 годин

Тривалість роботи від АКБ: до 130 хвилин

Зарядний пристрій

Характеристики зарядного пристрою:

Вхідна напруга: 100-240 В, 0,5А

Частота: 50/60 Гц

Вихідна напруга: 19 В

Максимальний струм навантаження: 600 мА

Клас захисту – 2

Елементи живлення для ПДУ – типу ААА, 2 шт.

Примітка: Внаслідок постійного процесу внесення змін та вдосконалень, між

інструкцією і виробом можуть спостерігатися певні розбіжності. Виробник сподівається, що користувач зверне на це увагу.

ІНФОРМАЦІЯ ПРО СЕРТИФІКАЦІЮ

Конструкція приладу відповідає вимогам ТР ТС 004/2011 «Про безпеку низьковольтного обладнання», а також ТР ТС 020/2011 «Електромагнітна сумісність технічних засобів».



Розрахунковий строк служби виробу:	3 роки
Гарантійний строк:	2 роки від дня покупки
Дата виготовлення:	вказана на шильдику приладу

Виробник:

POLARIS CORPORATION LIMITED - ПОЛАРИС КОРПОРЕЙШН ЛІМІТЕД
Блок 1801, 18 / F, Джубілі Сентр, 46 Глостер Роуд, Ванчай, Гонконг
Unit 1801, 18 / F, Jubilee Centre, 46 Gloucester Road, Wanchai, Hong Kong

Імпортер та Уповноважений представник виробника в РФ і країнах-членах
Митного Союзу:

ТОВ "Поларіс Інт", 105005, м.Москва, 2-а Бауманська вул., Б.7, стор.5, ком.26
Телефон єдиної довідкової служби: 8-800-700-11-78

ГАРАНТІЙНЕ ЗОБОВ'ЯЗАННЯ

Виріб: Робот-пилосос побутовий електричний

Модель PVCR 0930 SmartGo

Ця гарантія діє впродовж 24 місяців від дати придбання виробу та передбачає гарантійне обслуговування виробу у разі виявлення дефектів, пов'язаних з матеріалами та роботою. Ця гарантія діє у разі дотримання таких умов:

1. Гарантійне зобов'язання розповсюджується на усі моделі під торговою маркою POLARIS у країнах, де надається гарантійне обслуговування (незалежно від місця покупки).
2. Виріб купується виключно для особистих побутових потреб. Виріб повинен використовуватися відповідно до інструкції з експлуатації та з дотриманням правил та вимог безпеки.
3. Обов'язки виробника відповідно до цієї гарантії виконують продавці – уповноважені дилери виробника та офіційні центри з обслуговування - (сервіс) центри. Ця гарантія не розповсюджується на вироби, придбані у неуповноважених виробником продавців, котрі самостійно несуть відповідальність перед споживачем згідно з російським законодавством.
4. Ця гарантія не розповсюджується на дефекти та зовнішні зміни приладу, що виникли у результаті:
 - Хімічного, механічного та іншого впливу, попадання сторонніх предметів, рідин, комах та продуктів їх життєдіяльності всередину виробу;
 - Неправильної експлуатації, що полягає у використанні виробу не за його прямим призначенням, а також встановлення та експлуатації виробу з порушенням правил та вимог техніки безпеки;
 - Нормальної експлуатації, а також природнього зношування, що не впливають на функціональні властивості: механічні пошкодження зовнішньої або внутрішньої поверхні (вм'ятини, подряпини, потертості), природні зміни кольору металу, у тому числі поява райдужних та темних плям, а також корозії на металі у місцях пошкодження поверхні та непокритих ділянках металу;

- Зношування деталей оздоблення, ламп, батарей, захисних екранів, накопичувачів сміття, ременів, щіток та інших деталей з обмеженим строком використання;
 - Ремонту виробу, здійсненого особами або фірмами, що не є авторизованими сервісними центрами*;
 - Самостійного розбирання виробу, не передбаченого інструкцією з експлуатації, а також будь-якого іншого стороннього втручання у його конструкцію.
5. Ця гарантія діє за умови пред'явлення оригіналу цього гарантійного талона, оригіналу товарного чека, виданого продавцем, та виробу, у якому виявлено дефекти.
6. Ця гарантія діє лише для виробів, що використовуються для особистих побутових потреб, та не розповсюджується на вироби, котрі використовуються з комерційною, промисловою та професійною метою.

З усіх питань гарантійного обслуговування виробів POLARIS звертайтеся до вашого місцевого офіційного продавця POLARIS.

У разі виявлення несправностей обладнання необхідно негайно зв'язатися із сервісним центром.

**Адреси авторизованих центрів обслуговування на сайті Компанії: www.polar.ru*

Постачальник не несе жодної відповідальності за збитки, пов'язані з пошкодженням виробу під час транспортування, внаслідок некоректного використання, а також у зв'язку із модифікацією або самостійним ремонтом виробу.

POLARIS

Үлгісі PVCР 0930 SmartGo

Пайдалану жөніндегі нұсқаулық

POLARIS сауда таңбасымен шығарылатын өнімді таңдағаныңыз үшін алғысымызды білдіреміз. Біздің бұйымдар сапа, функционалдық және дизайнға қойылатын жоғары талаптарға сәйкес жасалған. Біздің фирмадан жаңа бұйым алғаныңызға риза болатыныңызға сенімдіміз.

Құрылғыны пайдаланбас бұрын осы пайдалану жөніндегі нұсқаулықты міндетті түрде толықтай, мұқият оқып шығыңыз, осы нұсқаулықтың барлық пайдалану ережелерімен мұқият танысыңыз, онда Сіздің қауіпсіздігіңізге қатысты маңызды ақпарат бар, сондай-ақ, құрылғыны дұрыс пайдалану және оған күтім көрсету жөніндегі нұсқаулар мен кеңестер берілген.

Пайдалану жөніндегі нұсқаулықты кепілдік талонымен, кассалық чекпен бірге, мүмкіндігінше, картон қорапта және орама материалымен бірге сақтаңыз.

Мазмұны

Жалпы мәлімет	78
Қауіпсіздік жөніндегі жалпы нұсқаулар	78
Электрлік шаңсорғыш құрылғымен жұмыс атқару барысындағы қауіпсіздік жөніндегі арнайы нұсқаулар	81
Құрылғының пайдалану саласы	84
Құрылғының сипаттамасы	85
Құрылғының жиынтықтылығы	90
Құрылғыны орама қорабынан шығарып алу және құралды іске қоспас бұрын пайдалану үшін дайындау	91
Құрылғыны пайдалану	93
Құрылғыны тазарту және оған күтім көрсету жөніндегі ережелері	108
Ақауларды іздестіру және оларды жою тәсілдері	118
Құрылғыны сақтау жөніндегі ережелері	124

Құрылғыны тасымалдау жөніндегі ережелері	125
Бұл құрылғыны тауар ретінде өткізу жөніндегі ережелері	125
Жарамсыз деп табылған тұрмыстық электрлік құрылғылар мен техникалық бұйымдарды кәдеге жарату жөніндегі талаптар	125
Құрылғының техникалық сипаттамалары	126
Сертификаттау жөніндегі ақпарат	127
Кепілдік міндеттеме	128

ЖАЛПЫ МӘЛІМЕТ

Бұл пайдалану бойынша нұсқаулық, үлгісі **PVCR 0930 SmartGo**, POLARIS сауда таңбасымен шығарылатын тұрмыстық электрлік шаңсорғыш құрылғы (бұдан әрі мәтін бойынша – робот, құрал, шаңсорғыш құрылғы, құрылғы) жөніндегі техникалық деректері мен сипаттамаларымен, оның құрылғысымен, сонымен қатар құрылғыны сақтау мен пайдалану бойынша ережелермен танысуға арналған.

ҚАУІПСІЗДІК ЖӨНІНДЕГІ ЖАЛПЫ НҰСҚАУЛАР

- Бұл тұрмыстық электрлік шаңсорғыш құрылғы электр энергетикасы саласындағы заңнамада белгіленген талаптарға сәйкес пайдаланылуы тиіс, яғни құрылғының пайдалануы «Тұтынушылардың электрлі қондырғыларын техникалық пайдалану қағидалары» бойынша тұтынушылардың электр қондырғыларын техникалық пайдалану тәртібін айқындайтын ережелерінің талаптарына сәйкес жүзеге асырылуы тиіс.
- Бұл электрлік шаңсорғыш құрылғы тек қана үй тұрмыс жағдайында, тұрмыстық мақсатта пайдаланылуы тиіс.
- **Бұл құрылғыны пайдалануды бастамас бұрын, осы пайдалану жөніндегі нұсқаулықты міндетті түрде, толығымен мұқият оқып шығыңыз және анықтамалық материал ретінде қолдану үшін оны сақтап қойыңыз.**
- Құрылғы осы пайдалану жөніндегі нұсқаулықтың ережелеріне сәйкес тек мақсаты бойынша пайдаланылуы тиіс.
- Аталған құрылғыны қолдануға қатысты қауіпсіздіктері үшін жауап беретін тұлғаның нұсқаулығы жүргізілген немесе қадағалау жүзеге асырылған кездерді есепке алмағанда, кембағал, сезім мүкістігі бар немесе ақыл-есі кем, сондай-ақ, құрылғыны қолдану үшін білімі мен тәжірибесі жоқ не оны қолдана білмейтін адамдар немесе жүйке жүйесінде немесе психикалық, физикалық ауытқулары бар тұлғалардың (балаларды қоса алғанда) қолдануына арналмаған. Олар бұл құрылғыны өз қауіпсіздігін қамтамасыз ететін адамның нұсқауы немесе қадағалауы бойынша пайдалануға тиіс. Балалардың құрылғымен ойнауына жол бермеу үшін оларды қадағалап отырыңыз.
- Назар аударыңыздар! Бұл электрлік шаңсорғышты ванна, ыдыс-аяқ жуатын шұңғылша немесе сумен толтырылған басқа да ыдыстардың қасында пайдалануға болмайды.
- Электрлік тоқпен зақымданбау үшін бұл құрылғыны, оның электр желілік баусымын ешбір жағдайда суға немесе басқа сұйықтықтарға батырып салуға мүлдем болмайды.
- Әр жолы шаңсорғыш құрылғыны іске қоспас бұрын, құрылғыны, оның электр желілік баусымын, сондай-ақ оның бөлшектері мен керек-жарақтарын мұқият түрде қарап шығыңыз, олардың зақымдалмағанына көз жеткізіңіз. Құрылғының және оның электр желілік баусымның немесе құрылғыдағы бөлшектерінің және

керек-жарақтарының қандай да бір ақаулығы анықталған жағдайда, сонымен қатар құрылғының және оның бөлшектері мен керек-жарақтарының ақаулары және бұл бұйымдардың байқалған зақымдану себептері мен қателіктердің түрлері жойылмағанша шаңсорғышты қолданбаңыз, бұл жағдайда оны электр желіге, ашалы розеткаға қосуға мүлдем болмайды.

- Аккумуляторды (АКБ) зарядтау үшін шаңсорғыштың осы үлгісінің жиынтықтылығына кіретін зарядтайтын құрылғысын (адаптерді) және зарядтау базасын (зарядтау құрылғысын) ғана пайдаланыңыз. Бұл адаптерді өзге мақсатта қолданбаңыз.

Құрылғының зарядтау базасы (зарядтау құрылғысы), оның адаптері немесе құрылғының электрмен қоректендіру баусымы зақымдалған жағдайда, адаптерді электр желіге, ашалы розеткаға қосуға тыйым салынады. Құрылғының зарядтау базасын (зарядтау құрылғысын) және адаптерді ауыстыру (жөндеу) қажет болса, авторландырылған (өклетті) қызмет көрсету орталығына хабарласыңыз.

Құрылғының зарядтау базасын (зарядтау құрылғысын) және адаптерді бөлшектемеңіз!

- Құрылғының зарядтау құрылғысын пайдаланбас бұрын, аккумуляторды зарядтау үшін алдымен адаптердің істікшесін зарядтау базасының корпусындағы орналасқан сәйкесінше электр тізбегін біріктіретін және ажырататын электр жалғағыш істікшелі ағытпасына (ұяшығына) кіргізіп жалғастырыңыз, ал құрылғының зарядтау базасын (зарядтау құрылғысын) тазаланатын бөлмеде электр розеткасы бар қабырғаның жанына, яғни электр розеткасының маңына жақын орналастырып қойыңыз, содан кейін – адаптердің ашасын электр розеткаға жалғастырыңыз. Аккумуляторлық батареясы зарядталып болған соң, адаптерді электр желіде қосуды күйінде қадағалаусыз қалдырмаңыз. Егер де құрылғының зарядтау құрылғысы пайдаланылмаса, оның зарядтау базасын еденнің үстінде қалдырмаңыз.
- **Назар аударыңыздар! Шаңсорғышты қуаттандыруға арналған зарядтау базадағы зарядтағыш істікше түйіспелерін металл заттарды тигізіп, оларды өзарада матастыруға қатаң түрде тыйым салынады!**
- Зарядтау құрылғыны (зарядтау базасын) пайдалану барысында АКБ-ны зарядтау қажеттілігі автоматты түрде құрылғы арқылы анықталады, зарядтау құрылғы пайдаланылмаған жағдайда, аккумуляторлық батареясының қуаттандыруы толығымен таусылып бітпегенше оны зарядтамаңыз.
- Зарядтау құрылғыны (зарядтау базасын) пайдаланбай аккумуляторды зарядтау үшін алдымен адаптердің істікшесін шаңсорғыш құрылғының корпусындағы бүйір жақ бөлігінде орналасқан сәйкесінше электр тізбегін біріктіретін және ажырататын электр жалғағыш істікшелі ағытпасына (ұяшығына) кіргізіп жалғастырыңыз, содан кейін – адаптердің ашасын электр розеткаға жалғастырыңыз. Аккумулятор зарядталып болғаннан кейін адаптерді желіге қосуды күйінде қалдырмаңыз.

- Адаптерді тек ауыспалы тоқ көзіне ғана (~) қосыңыз. Оны тоқ көзіне қоспас бұрын, желідегі қолданылатын электрлік параметрлерін тексеріңіз, бұл адаптердің техникалық сипаттамаларында көрсетілген кернеудің параметрлері Сіздің үйіңіздегі электрлік желісінде қолданылатын кернеуіне, яғни электрлік желінің параметрлеріне сәйкес келетініне көз жеткізіңіз.
- Кез келген ақау бола тұра құралды іске қосу Сізді кепілдікті қызмет көрсету құқығынан айырады.
- Техникалық стандартқа сай келмейтін қуат беру және электрлік қоректендіру көздері мен ұзартқыш не жалғастырғыш құрылғыны және үшжақты жалғаулық секілдіұшайыр біріктіргіш қосу құрылғыларын пайдаланбаңыз.
- Адаптерді электр желіге қоспас бұрын, оның істікшесі құралдың/зарядтау құрылғысының (зарядтау базасының) сәйкес істікшелі ағытпасына (ұяшығына) орнатылғандығын тексеріңіз.
- Құрылғыны бөлмежайдан тысқары жерде пайдаланбаңыз. Құрылғыны сүйір бұрыштарға соғылуынан сақтаңыз, оны қыздыру не жылу шығаратын көздерінен және өзге де электрлі құралдардан алыс қашықтықта орналастырыңыз. Құрылғы және оның электрлі желілік баусымы ыстық ауаның тікелей күн көзіне, жоғары температураның әсеріне, тікелей күннің жарық сәулесінің және де жауын-шашындардың түсуіне және ылғалға ұшырамайтындай етіп, яғни құрылғылардың бұзылу қаупін туғызатын себептерін болдырмайтындай етіп, сақталуы керек (құрылғыны ешбір жағдайда суға немесе басқа сұйықтықтарға батырып салуға мүлдем болмайды).
- Электрмен қоректендіру адаптерін ылғалды қолмен желіге қоспаңыз (дымқыл қолыңызбен оны ұстамаңыз).
- Робот-шаңсорғышты зарядтап болған соң, яғни оның аккумуляторы зарядталғаннан кейін әркез адаптерді электр желіден және адаптердің істікшесін құралдағы/зарядтау құрылғыдағы (зарядтау базасында) зарядтауға арналған істікшелі ағытпасынан (ұяшықтан) ажыратыңыз.
- Робот-шаңсорғышты, оның зарядтау құрылғысын (зарядтау базасын) және адаптерді бақылаусыз қалдырмаңыз. Құралды, оның зарядтау құрылғысын (зарядтау базасын) және адаптерді балалардың қолы жетпейтін жерде сақтаңыз.
- Адаптерді немесе құралдың зарядтау құрылғысын (зарядтау базасын) оның электрмен қоректендіретін электр желілік баусымнан ұстап, тасымалдауға болмайды. Сондай-ақ, адаптерді оның электрмен қоректендіретін электр желілік баусымнан ұстап, электрлік қоректену желісінен ажыратуға тыйым салынады. Адаптерді электр желіден ажырату барысында тоқ өткізетін қадаға қол тигізбей адаптердің корпусынан ұстаңыз, абай болыңыз оның тоқ жүретін істіктерге қолдарыңызды тигізбеңіз.

- Кепілдік қызмет көрсету әрекетін сақтау мақсатында және техникалық мәселелерінің алдын алу үшін бұл электрлік құрылғыны және оның жиынтықтығына кіретін керек-жарақтары мен бөлшектерін өз бетіңізбен бөлшектеуге және жөндеуге тырыспаңыз. Жөндеу жұмыстары техникалық біліктілігі жоқ немесе біліктілігі төмен деңгейдегі маман тарапынан, сондай-ақ, жоғарыда аталған техникалық білікті мамандарының санатына жатпайтын тұлға тарапынан жасалған болса, бұл қолданушыны қауіп-қатерге ұшыратуы мүмкін. Құрылғыны жөндеу және қарап-тексеру, сондай-ақ, оның қалыпты күйге келтіру жұмыстарын тек техникалық білікті мамандарының санатына жататын тұлға тарапынан ғана жүзеге асырылуы керек, яғни аталған жұмыстарды қызмет көрсету орталықтарының қызметкерлері ғана жүзеге асыруы керек.
- Құрылғыны жөндеу үшін тек түпнұсқалы қосалқы бөлшектерді ғана пайдалануға қажет.

ЭЛЕКТРЛІК ШАҢСОРҒЫШ ҚҰРЫЛҒЫМЕН ЖҰМЫС АТҚАРУ БАРЫСЫНДАҒЫ ҚАУІПСІЗДІК ЖӨНІНДЕГІ АРНАЙЫ НҰСҚАУЛАР

- Шаңсорғыштың жұмысы барысында тазаланатын бөлме еденінде жұмыс жасап тұрған қыздыру құралдары мен өзге де қыздыру не жылу шығаратын көздерін және басқа да электрлік құрылғыларды орналастырып қалдырмаңыз, оларды тазаланатын бөлмеден тыс шығарған дұрыс, яғни құрылғыдан алыс қашықтықта орналастырыңыз.
- Шаңсорғышты шаң мен қоқыс жинауға арналған шаңжинағыш контейнерсіз пайдалануға тыйым салынады, сондай-ақ шаңжинағыш контейнерде болуы тиіс сүзгі мен HEPA сүзгісіз қолданбаңыз, сонымен қатар бұл бұйымдар **осы пайдалану жөніндегі нұсқаулықтың** ережелері мен талаптарына сәйкес құрылғыға дұрыс орнатылуы тиіс және де, бұл бұйымдардың тұрмыстық қажеттілігіне сәйкес тағайындалған күтім мен тазарту ретінде көрсетілетін қызметтердің түрлері лайықты түрде көрсетілуі тиіс.

- Шаңсорғышты пайдаланбас бұрын, оныңшаң мен қоқыс жинауға арналған шаңжинағыш контейнері мен сүзгілердің дұрыс орнатылғанына көз жеткізіңіз.
- Шаңсорғыш құрылғыны тазарту үшін химиялық еріткіштерді пайдаланбаңыз.
- Келесідей заттар мен материалдарды шаңсорғыштың көмегімен жинамаңыз:
 - тез тұтанатын заттектерді: күл, көмір, темекі тұқылы және т.б.;
 - өткір заттарды: сынған шыны, ине, кеңселік жапсырма шеге, қағаз қыстырғыш және т.б заттарды;
 - принтер мен көшірме машиналарында қолданылатын бояу, себебі ол электр өткізгіш қоспасы болып табылады және ол сүзгіштерден толық жойылмайды;
 - улы және күйдіргіш заттарды, сонымен қатар жарылуға қауіпі бар заттарды;
 - асбест немесе асбестті шаңды;
 - құрылыстық гипс-цемент- әкті шаңды;
 - дымқыл шаң мен әр түрлі ылғалды қоқыс материалдарды;
 - шаңсорғыштың сору саңылауына кіріп тұрып қалуы мүмкін қағаз үзіндісі секілді ірі өлшемді заттардың қалдықтары;
 - су мен кез келген басқа да сұйықтық заттарды жинауға мүлдем болмайды.
- Өндіруші кеңес берген керек-жарақтары мен қосалқы бөлшектерді ғана пайдаланыңыз.
- Шаңсорғыш құрылғының ауа кіргізетін және шығаратын (ауашығарғыш), яғни ауа алмасатын желдеткіш саңылауларын жабуға тыйым салынады.
- Жұмыс жасап тұрған шаңсорғышты корпустың шеті мен бүйір жақтарына орнатуға тыйым салынады. Жұмыс барысында шаңсорғыш әркез көлденең қалпында болуы

тиіс, құрылғының үсті жағында орналасқан мына  бегісі бар жағы жоғары қарайтындай етіп орналасуы қажет. Баспалдақтардың шеті мен едендердің биіктігінде айырмашылықтар байқалса, шаңсорғыштың еден мен баспалдақтардағы тұрақтылығын қадағалаңыз. Баспалдақтардың ені көлденеңінен құрылғының көлемінен үлкен, яғни жалпағырақ болуы тиіс, оған айналатын бүйірлік қылшақтар да енеді, әйтпесе құралды баспалдақты тазалау

үшін пайдаланбаңыз. Құралды қолданбас бұрын, оны баспалдақта орналастырыңыз да, оның баспалдақтың шетіне жетер кезінде құлап кетпей тоқтап қалу қабілетін тексеріп көріңіз.

- Бұл құрылғы тақталы еден жабыны мен ағаштан жасалған және өзге де қатты едендік жабыдарының барлық түрлерін және түктері төмен кілемдерді тазартуға жарамды. Құрылғыны тегіс емес еденнің үстінде және түктері жоғары кілемдерді тазарту үшін пайдаланбаңыз, сондай-ақ, электр құрылғылардың тарқатылған сым не баусымдар секілді еден бетінде кедергілер байқалса шаңсорғыш құрылғыны қолданбаңыз.
- Түктері төмен кілемдерді тазарту барысында құрылғының бүйірлік қылшақтарын шешіп алыңыз, әйтпесе олар бүлінуі, бұзылуы немесе сынуы мүмкін.
- Кілемнің шет жағында шашақтар болса –тазалау барысында шашақтарды кілемнің астына қайырып жіберіңіз. Дастарқан, төсек жамылғы және перделер еденге дейін салбырап түспеуі керек.
- Бұл құрылғы, оның жеткізілім жиынтықтығына кіретін тек түпнұсқалық АҚБ мен зарядтау құрылғымен жұмыс жасау үшін арналған. Электрмен қоректендіру мен зарядтау үшін өзге бөгде құрылғыларды пайдалану құралдың бұзылуына (зақымдалуына) әкеп соғуы мүмкін.
- Құрылғыны пайдаланбас бұрын, бөлмедегі еденнің үстінен шыны секілді немесе басқа да өте морт сынғыш заттарды, электр құрылғылардың тарқатылған сымдарды не электрлік баусымдарды сондай-ақ, балалар ойыншықтарын жинаңыз.
- Құрылғының үстіне отырмаңыз және оның үстіне жануарларды отырғызбаңыз, сонымен бірге оның үстіне ешбір заттарды қоймаңыз. Балаларыңызға робот-шаңсорғыштың үстіне отыруға және оны ойыншық ретінде пайдалануға рұқсат бермеңіз.
- Егер құрылғы ұзақ уақыт бойы пайдаланбаған болса немесе құрылғыны әрбір пайдаланғаннан кейін, құрылғыны және оның құрамдас бөліктерін немесе оның қандай да бөлшектері мен керек-жарақтарын тазартпас бұрын, сонымен қатар

оның тұрмыстық қажеттілігіне сәйкес тағайындалған күтім не тазарту ретінде жүргізілетін қызметтердің түрлерін көрсете алдында, әрдайым шаңсорғыштың қуат көзін ажыратыңыз.

- Құрылғыны және оның шаң мен қоқыс жинауға арналған шаңжинағыш контейнерін әрбір пайдаланғаннан кейін тазартыңыз.
- Робот-шаңсорғышты ылғалды еден бетінде пайдаланбаңыз, оны ағын судың астында жумаңыз және шаңсорғышты дымқыл шүберекпен сүртпеңіз. Шаңсорғыштың көмегімен дымқыл шаң мен әр түрлі ылғалды қоқыс материалдарды жинауға тыйым салынады.
- Робот-шаңсорғыштың пайдалану ресурсы таусылған кезде, яғни өз қорын тауысқан шаңсорғышты кәдеге жаратпас бұрын, оның пайдалануға жарамсыз АҚБ-ны суырып шығарып алыңыз да, кәдеге жаратыңыз.
- Шаңсорғыштың аккумуляторлық батареяларын кәдеге жарату үшін осы түрдегі қалдықтарды кәдеге жаратудың жергілікті заңдары мен ережелерін біліп алыңыз. Қалай болса да, кез келген жағдайда құрылғының АҚБ батареялары тұрмыстық қалдықтардан бөлек, кәдеге жаратудың жергілікті заңнаманың ережелері мен қағидаттарына сәйкес кәдеге жаратылуы тиіс.
- Бұйым қатты зақымдалған болса да, оны өртеуге болмайды, себебі бұл аккумуляторлық батареяларының жарылуына әкелуі мүмкін.

ҚҰРЫЛҒЫНЫҢ ПАЙДАЛАНУ САЛАСЫ

Бұл құрылғы тек қана үйде тұрмыстық мақсатта осы пайдалану жөніндегі Нұсқаулықтың ережелері мен талаптарына сәйкес пайдаланылуы тиіс. Робот-шаңсорғыш шаң-тозаң мен ұсақ қоқысты сору арқылы қабаты берік әрі тегіс тұрмыстық бөлмежайдың еден бетін құрғақ күйде тазалауға арналған, одан әрі оның көмегімен ылғалды тазарту үдерісін жалғастырып жүргізуге болады. Құралды өнеркәсіптік және коммерциялық мақсатта пайдалануға тыйым салынады.

Сондай-ақ, бұл құрылғыны бөлмежайдан тысқары жерде, сонымен қатар, ылғалдығы жоғары және ауа температурасы $+15^{\circ}\text{C}$ -тан төмен жылытылмайтын мекенжайларда пайдалануға мүлдем болмайды.

Өндіруші осы пайдалану бойынша нұсқаулықта қарастырылмаған немесе дұрыс пайдаланбаудың нәтижесінде туындаған залал үшін жауапты емес.

ҚҰРЫЛҒЫНЫҢ СИПАТТАМАСЫ

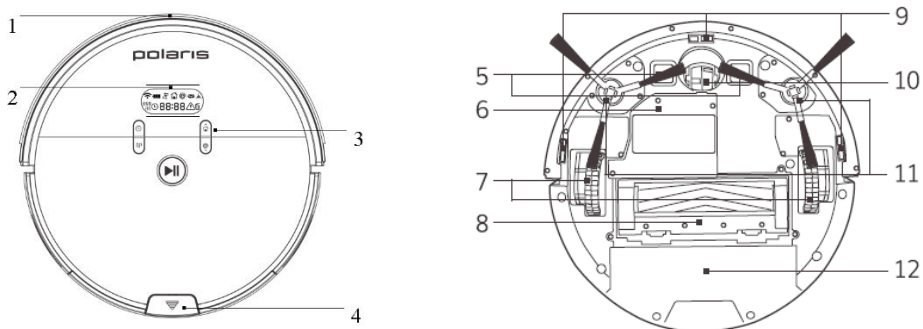

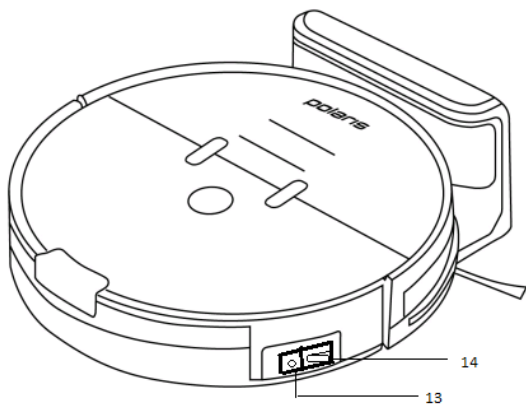

- | | |
|---|---|
| <p>1. Бампері;</p> <p>2. Дисплейі;</p> <p>3. Басқару панелі;</p> <p>4. Шаң мен қоқыс жинауға арналған шаңжинағыш контейнерін бекітуге арналған батырмасы;</p> <p>5. Зарядтау үшін клеммалар;</p> <p>6. Батарея салатын бөлігінің қақпағы;</p> <p>7. Сол жақты/ Оң жақты дөңгелектері;</p> <p>8. Орташа қылшағының түйіні;</p> | <p>9. Робот-шаңсорғыштың құлап қалуын болдырмайтын датчиктері;</p> <p>10. Алдыңғы дөңгелегі;</p> <p>11. Бүйірлік қылшақтар: R – оң жақты, L - сол жақты;</p> <p>12. Шаң мен қоқыс жинауға арналған шаңжинағыш контейнері;</p> <p>13. Адаптерді зарядтауға арналған істікшелі ағытпасы;</p> <p>14. Қуат көзін сөндіруге арналған (ON/OFF) ІСКЕ ҚОСУ/СӨНДІРУ батырмасы;</p> |
|---|---|

БАСҚАРУ ПАНЕЛІ

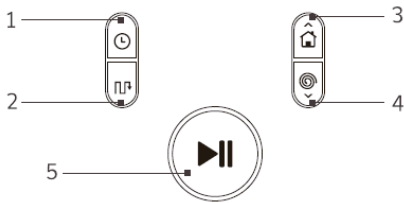

1 – Тазалау жұмыс тәртібін баптау;

2 – АВТО/НАВИГАЦИЯ режимнің батырмасы;

3 – Зарядтау базаға қайта оралу / уақыт сандарын белгілеу барысында уақыт аралығын (уақытты) ұлғайту (көбейту) үшін пайдаланатын батырмасы;

4 – ШИЫРШЫҚ бойынша тазалау режимнің батырмасы/ уақыт сандарын белгілеу барысында уақыт аралығын (уақытты) азайту үшін пайдаланатын батырмасы;

5 – Негізгі тазалау режимін қосу батырмасы.

**ҚҰРЫЛҒЫНЫҢ ШАҢ ЖИНАУҒА АРНАЛҒАН ШАҢЖИНАҒЫШЫ ЖӘНЕ ЫЛҒАЛДЫ
ТАЗАЛАУ ҮДЕРІСІН ЖҮРГІЗУГЕ АРНАЛҒАН КОНТЕЙНЕРІ**

Шаңжинағыш контейнері

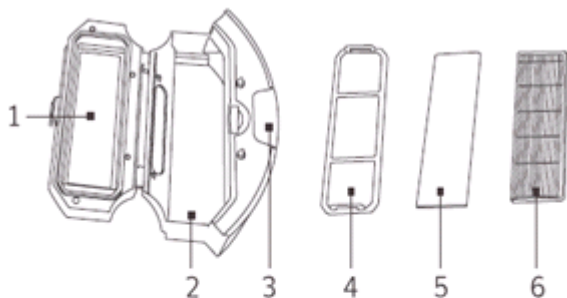

**Ылғалды тазалау жүргізуге арналған
контейнері**



Шаңжинағыш контейнері

1. Шаңжинағыш контейнердің қақпағы;
2. Шаңжинағыш контейнердің сыйымдылығы;
3. Шаңжинағыш контейнерін бекітуге арналған батырмасы;
4. Бастапқы сүзгісі;
5. Поролонды сүзгісі;

6. HEPA сүзгісі;

Ылғалды тазалау жүргізуге арналған контейнері

1. Суға арналған контейнерін бекітуге арналған батырмасы;
2. Суға арналған сыйымдылығы;
3. Резенкелі қақпағы;
4. Ылғалды тазалау жүргізуге арналған шағынфибра шүберегі;

ЗАРЯДТАУ ҚҰРЫЛҒЫСЫ

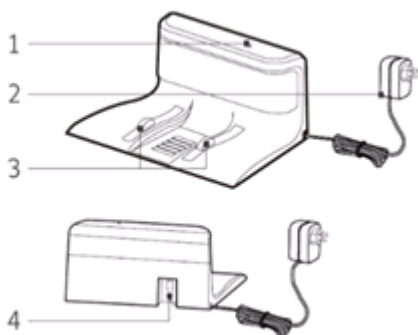

1. Зарядтау құрылғыдағы қосу индикаторы;
2. Зарядтауға арналған адаптері;
3. Түйіспелі тобы (байланыс тобы);
4. Адаптерді зарядтауға арналған істікшелі ағытпасы;

ҚАШЫҚТЫҚТАН БАСҚАРУ ПУЛЬТІ

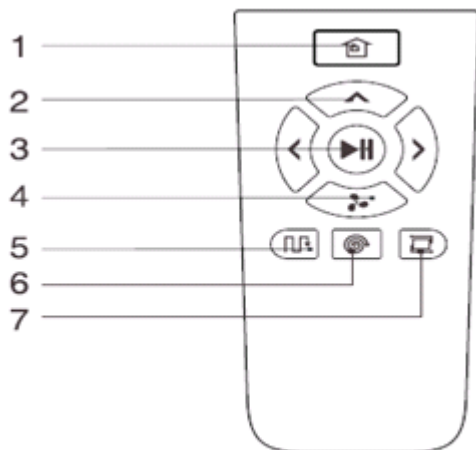

1. Зарядтау базаға қайта оралу;
2. Шаңсорғыштың қозғалысын басқаруға арналған батырмасы;
3. Негізгі тазалау режимін бастау /тоқтату;
4. Шаңсорғыштың «Максимум» сору қуатын арттыру (күшейту) режимі ;
5. Навигация режимі;
6. ШИЫРШЫҚ бойынша тазалау режимі;
7. Қабырға бойыментазалау режимі;

ҚҰРЫЛҒЫНЫҢ ЖИЫНТЫҚТЫЛЫҒЫ

1. Робот-шаңсорғыш құрастырылып жиналған- 1дана.
2. Шаң мен қоқыс жинауға арналған шаңжинағыш контейнері (орнатылған) - 1дана.
3. Ылғалды тазалау жүргізуге арналған шағынфибра шүберегі бар (ылғалды тазалау жүргізуге арналған контейнері) суға арналған резервуары – 1дана.
4. АКБ (аккумуляторлық батареясы -орнатылған) – 1дана.
5. Зарядтау құрылғысы (зарядтау базасы) – 1дана.

6. Зарядтау құрылғысы(адаптері) - 1 дана.
7. Қосалқы бүйірлік қылшақтар: L – 1 дана; R -1дана.
8. Қосалқы HEPA сүзгісі - 1 дана.
9. Қашықтықтан басқару пультіне арналған AAA типтегі батареялар - 2дана.
10. Ылғалды тазалау жүргізуге арналған қосалқы шағынфибра шүберегі- 1 дана.
11. Құрылғыны тазалауға арналған қылшақ – 1дана.
12. Қашықтықтан басқару пульті- 1дана.
13. Пайдалану жөніндегі нұсқаулық - 1 дана.
14. Кепілдік талоны - 1 дана.
15. Құрылғының орамасы (полиэтилен пакеті + қаптама қорабы) - 1 дана.

ШАҢСОРҒЫШ ҚҰРЫЛҒЫНЫ ОРАМА ҚОРАБЫНАН ШЫҒАРЫП АЛУ ЖӘНЕ ОНЫ ІСКЕ ҚОСПАС БҰРЫН ПАЙДАЛАНУ ҮШІН ДАЙЫНДАУ

- Құрылғының қаптама қорабын ашып, құрылғыны абайлап алып шығарыңыз, содан кейін оның орайтын барлық материалдарын құралдың ішінен және сыртынан алып тастаңыз.
- Құралдың сыртқы корпусынан барлық жарнамаға қатысты жапсырмаларды алыңыз.
- Шаңсорғыш құрылғының жеткізілім жиынтықтылығына кіретін барлық бөлшектері және оның керек-жарақтарын тексеріп шығыңыз, құрылғының жеткізілім жиынтықтылығына кіретін барлық құрамдас бөлшектерінің және керек-жарақтарының бар болғанына көз жеткізіңіз сонымен қатар, осы пайдалану жөніндегі нұсқаулықтың («Құрылғының жиынтықтылығы») тарауындакөрсетілген нұсқауларын қарап шығыңыз.
- Құрылғының қаптама қорабынан оның барлық бөлшектері мен керек-жарақтарын және зарядтау құрылғысын шығарып алыңыз.
- Шаңсорғыш құрылғының жеткізілім жиынтықтылығына кіретін барлық бөлшектері мен керек-жарақтарын қарап, тексеріп шығыңыз, сонымен

қатарқұрылғының жеткізілім жиынтықтылығына кіретін барлық құрамдас бөлшектерінің және керек-жарақтарының зақымдалмағанына көз жеткізіңіз.

- Құрылғыға оның бүйірлік қылшақтарын орнатыңыз. Ол үшін шаңсорғышты төменгі панелімен жоғары жоғары қаратыңыз.
- Шаңсорғыштың әрбір бүйірлік қылшақтарын түстеріне сәйкес(суретке сәйкес L жазуы бар сары түсті қылшақты сол жақ білікке, R жазуы бар көк түсті қылшақты оң жақ білікке кигізіңіз) өз білігіне жоғарыдан төмен қарай басу арқылы кигізіп бекітіңіз.

ШАҢСОРҒЫШТЫҢ ӘРБІР БҮЙІРЛІК ҚЫЛШАҚТАРЫН ОРНАТУ

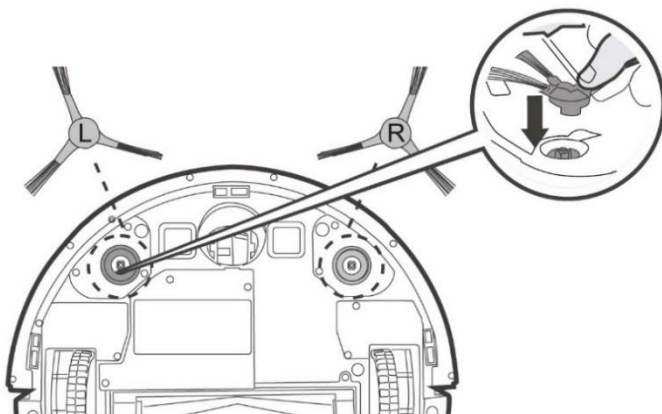

- Робот-шаңсорғышты алғашқы рет қолданар алдында, оның аккумуляторын толығымен зарядтау керек, осы пайдалану жөніндегі нұсқаулықтың «АБК-ны зарядтау» тарауында көрсетілген нұсқауларын қарап шығыңыз.

ҚҰРЫЛҒЫНЫ ПАЙДАЛАНУ

Робот-шаңсорғыш пәтердегі немесе бөлмедегі кейбір өте алмайтын жерлерді, яғни оған өтуге қиын аумақтарды тазаламай қалдырып кетуі мүмкін, себебі бұл бөлме орнындағы күрделі кеңістіктік орта жағдайына байланысты. Ең жақсы нәтижеге қол жеткізу үшін роботты күнделікті пайдалануға ұсынылады.

Құрылғыны пайдаланбас бұрын, бөлмедегі тазалау аймағында барлық кедергі жасап тұрған заттарды жылжытыңыз және еденнің үстінен электр құрылғылардың тарқатылған баусымдарын, сондай-ақ, балалар ойыншықтарын жинап алыңыз.

10

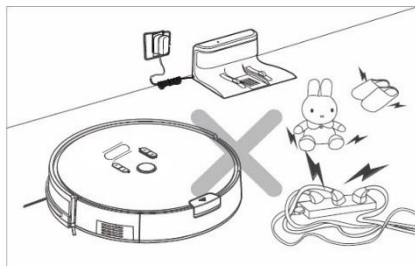
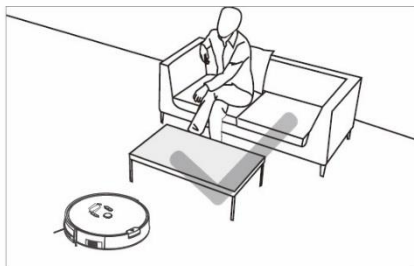

Кілемнің шет жағында шашақтар болса –тазалау барысында шашақтарды кілемнің астына қайырып жіберіңіз.

Робот-шаңсорғышты тек түктері қысқа немесе тықыр кілемдерді тазарту үшін пайдаланбаңыз.

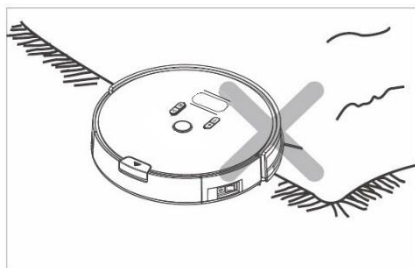
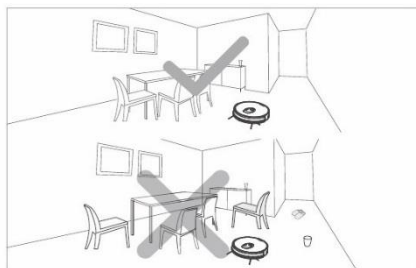

Құралдың жұмысы барысында, оған кедергі жасамау үшін тазаланатын бөлмедегі тазалау аймақтары өтетін жолда немесе есік ойығында тұрмаңыз, әйтпесе робот-шаңсорғыш осы аймақтарды тазаламай қалдырып кетуі мүмкін.

Егер робот баспалдақ аралықтарының арасындағы аумақты тазалайтын болса немесе бөлмедегі жиһаздың арасындағы қашықтық аз болса, робот-шаңсорғышқа кедергіні орнатып қойыңыз.

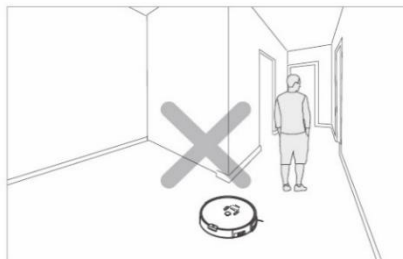

Шаңсорғыштың артқы жағында орналасқан ішкі бөлігіне осы Нұсқаулықтың талаптарына сәйкес, шаң-тозан мен қоқыстан тазартылған таза сүзгілермен бірге құрастырып жиналған қоқыс жинауға арналған контейнерін немесе ылғалды тазалау жүргізуге арналған контейнерін шағынфибра шүберекпен бірге орнатыңыз, бірақ ылғалды тазалау жүргізуге арналған контейнерін алдын ала таза сумен оның ең жоғарғы деңгейдегі макс белгісі бар меже сызығына дейін толтырыңыз, осы пайдалану

жөніндегі нұсқаулықтың («Құрылғының сипаттамасы») тарауында көрсетілген нұсқауларын қарап шығыңыз.

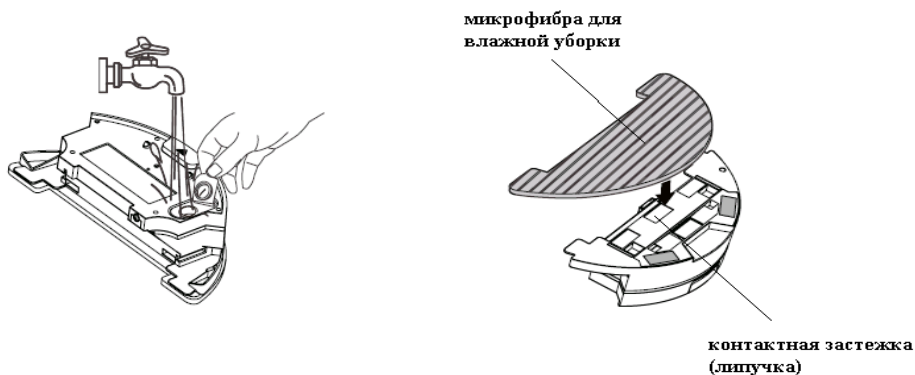

Суретте келесі мәліметтер сипатталған:

Микрофибра для влажной уборки – Ылғалды тазалау жүргізуге арналған шағынфибра шүберегі;

Контактная застежка (липучка) – Түйіспелі ілгек (жабысқыш);

Назар аударыңыздар: Ылғалды тазалау үдерісінің басталуына дейін, яғни ылғалды жинастырудың алдында тазаланатын бөлмедегі еденнің бетін шаң мен қоқыстан тазалау керек.

Назар аударыңыздар: Шаңсорғышты шаң мен қоқыс жинауға арналған контейнерсіз немесе ылғалды тазалау жүргізуге арналған контейнерді орнатпай пайдалануға қатаң тыйым салынады!

1. Шаңсорғышты еденге басқару панелін жоғары қарайтындай етіп орнатыңыз.

Құралдың корпусындағы қуат көзін (қоректі) ажыратып қосатын I/O бастырмалық ажыратып-қосқыш батырмасын «I» қалпына ауыстыру арқылы робот-шаңсорғышты іске қосыңыз.

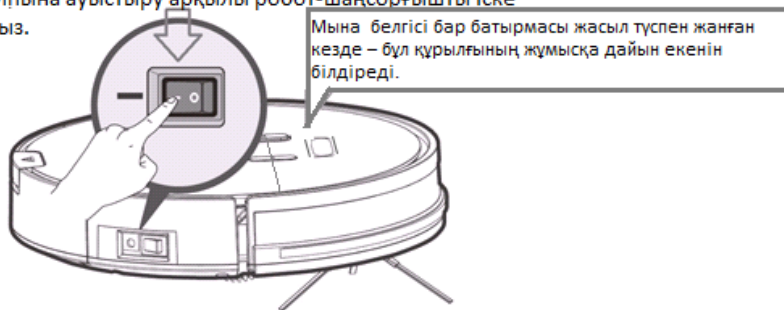



2. Шаңсорғыштың не Зарядтау құрылғыны қосу үшін істікшелі қашықтықтан бас ағытпасы (ұяшығы)

орналасқан мына  белгісі бар батырмасын бір мәрте ғана қысқа басыңқырап жіберіңіз, оны ұзақ басып тұрмаңыз. Шаңсорғыштың корпусында орналасқан батырмасы жылт-жылт етіп жанып, жыпылықтай бастайды. Құрылғыдағы старт батырмасының жыпылықтауы тоқтаған кезде, яғни старт батырмасы үздіксіз жанған кезде робот-шаңсорғыш өздігінен жылжып, бөлмені тазалауды бастайды.

3. Робот шаңсорғыш жұмыс істеп тұрғанда, шаңсорғыштың қашықтықтан басқару

пультіндегі немесе шаңсорғыштың корпусындағы орналасқан мына  белгісі бар батырмасын тағы бір рет қайтадан басқан кезде, құрылғының жұмысы тоқтатылады. Шаңсорғыштың тазалау жұмысын үзіп тастаған соң, робот «Кідіріс», яғни үзіліс (күту) режиміне өтеді. Егер шаңсорғыш осы режимде 3 минуттан аса

уақыт бойы қозғалыссыз қалпында қалса, робот ұйқы режиміне өтеді, сонымен қатар, бұл ретте құрылғыдағы мына  белгісі бар батырмасы сөнеді.

Робот-шаңсорғышты ұйқы режимінен басқа режимге ауыстыру үшін шаңсорғыштың қашықтықтан басқару пультіндегі немесе робот- шаңсорғыштың корпусындағы орналасқан мына  белгісі бар батырмасын басыңыз, содан кейін кез-келгенфункционалдық батырмасын басыңыз.

Робот-шаңсорғышты кідіріс күйден, яғни үзілістен кейін қайта іске қосқан кезде, ол бөлмедегі тазаланған аумақты қайта тазалауды бастау мүмкін.

Робот кідіріс күйінде болғанда, яғни үзіліс кезінде күту режимде қозғалыссыз қалпында болған жағдайда шаңсорғыштың қашықтықтан басқару пультін қолдана отырып, оның жүріс қозғалысын алға қарай немесе сол жаққа және оңға қарата қозғап, басқаруға болады. Егер сіз «алға» батырмасын бассаңыз, робот алға қарай жылжиды, «сол» және «оң» белгісі бар бұрылыс көрсеткіштерін басқанда, ол көрсетілген бағытта бұрылады.

- 4. Шаңсорғышты өшіру үшін, оны кідіріс режиміне ауыстырып қойыңыз да, содан кейін құралдың корпусындағы қуат көзін (қоректі) ажыратып қосатын I/O бастырмалық ажыратып-қосқыш батырмасын «О» қалпына орнатыңыз.**

ТАЗАЛАУ БАҒДАРЛАМАЛАРЫ.

Тазалау сапасын жақсарту үшін шаңсорғышта әртүрлі бағдарламалар қарастырылған.Бұл тазалау бағдарламаларын іске қосу үшін шаңсорғыштың басқару панелін немесе оның қашықтан басқару пультін қолданыңыз.

Егер негізгі тазалау бағдарламадан шығып, басқа режимді таңдасаңыз, содан кейін негізгі тазалау режимін қайта іске қоссаңыз, сол кезде робот тазалау жолын қайтадан жоспарлап, өзгертеді және бөлмедегі тазаланған аумақты қайтадан тазалауды бастайды.

Шаңсорғыштың тазалау бағдарламаларын іске қосу үшін алдымен робот қосулы күйінде және кідіріс режимінде тұрғанына көз жеткізіңіз. Егер робот ұйқы режимінде болса, оны қосу үшін шаңсорғыштың қашықтықтан басқару пультіндегі немесе роботтың корпусында орналасқан мына  белгісі бар батырмасын басыңыз.

1. Классикалық немесе негізгі тазалау бағдарламасы.

Классикалық немесе негізгі тазалау бағдарламада

Бұл бағдарламада робот тазалау жұмысын алдымен бөлмедегі төрт қабырғалардың бойымен жылжып жүргізеді, содан кейін тазалауға қажетті аумақты тазарта бастайды. Бұл бағдарламаны кілеммен жабылған беттерді тазалау кезінде пайдалануға ұсынылады.

Бұл бағдарламаны іске қосу үшін шаңсорғыштың қашықтықтан басқару пультіндегі немесе роботтың корпусында орналасқан мына  белгісі бар батырмасын басыңыз.

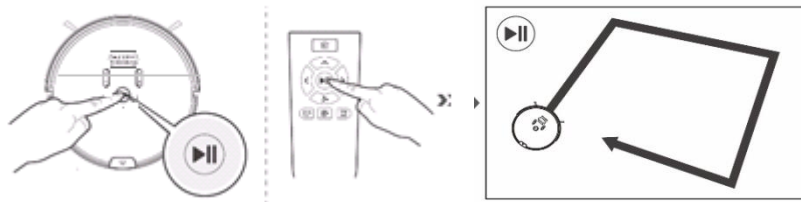

2. Навигация режимі бар бағдарламасы.

Навигация режимінде тазалауды орындау үшін шаңсорғыштың қашықтықтан басқару пультіндегі немесе робот корпусындағы мына  белгісі бар батырмасын басыңыз, робот-шаңсорғыш параллель сызықтар бойымен қозғала бастайды. Сонымен қатар, робот-шаңсорғыш тазаланбаған аймақтың қалған бөлігін автоматты түрде анықтай алады.

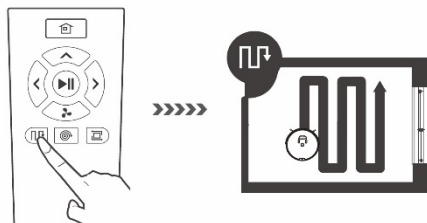

3. Шаңсорғыштың «Максимум» сору қуатын арттыру (күшейту) режимі.

«Максимум» тазалау бағдарламасы шаңсорғыштың сору қуатын барынша арттыру арқылы жұмыс істеуіне мүмкіндік береді. Бұл режимін белсендіру үшін шаңсорғыштың қашықтықтан басқару пультіндегі мына  белгісі бар батырмасын пайдаланыңыз.

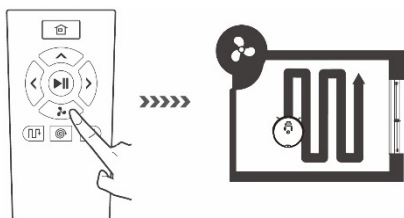

4. Шиыршық бойынша қозғалыс(жергілікті тазалау) бағдарламасы.

Шиыршық бойынша қозғалыс («Жергілікті тазалау») бағдарламасы өте ластанған аумақты тазалау үшін арнайы арналған. Бұл бағдарлама бойынша тазалауды бастау үшін шаңсорғыштың қашықтықтан басқару пультіндегі немесе роботтың корпусында орналасқан мына  белгісі бар батырмасын басыңыз.

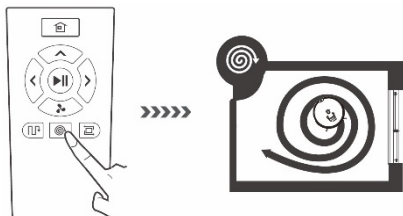

5. Қабырғалардың бойымен тазарту бағдарламасы.

Бұл «Қабырғалардың бойымен» тазарту бағдарламасы бойынша тазалауды бастау үшін шаңсорғыштың қашықтықтан басқару пультіндегі сәйкесінше  белгісі бар батырмасын басыңыз.

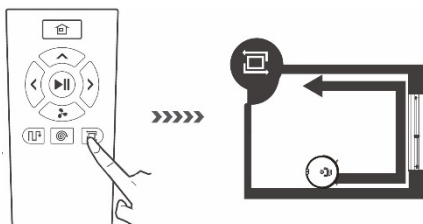

6. Зарядтау базаға қайта оралу.

Тазалау барысында робот-шаңсорғыштың аккумуляторлық батареясының қуаттандыруы толығымен таусыла бастаған кезде робот автоматты түрде зарядтау базаға қайта оралады. Сондай-ақ, шаңсорғыштың қашықтықтан басқару пультіндегі немесе роботтың корпусында орналасқан мына  белгісі бар

батырмасын басу арқылы оны зарядтау базаға жіберуге болады.

ТАЗАЛАУ ҮДЕРІСІНІҢ БАСТАЛУЫНА ҚАЖЕТТІ УАҚЫТТЫ БЕЛГІЛЕУ ЖӘНЕ АҒЫМДАҒЫ УАҚЫТТЫ РЕТТЕП ОРНАТУ.

Шаңсорғыштың басқару панеліндегі батырмаларын қолдана отырып, Сіз таймерде тазалау үдерісінің басталуына қажетті уақытты талаптарыңызға сай орната аласыз, сонымен қатар, бұл ретте таймерде ағымдағы уақытты да орнату керек. Егер таймерде тазалау үдерісінің басталуына қажетті уақыт орнатылса, робот-шаңсорғыш автоматты түрде қосылып, күн сайын белгіленген уақытта зарядтау базасынан шығып, тазалау жұмысын бастайды. Құралдың корпусындағы қуат көзін (қоректі) ажыратып қосатын I/O бастырмалық ажыратып-қосқыш батырмасы қосулы күйінде, сонымен бірге оның зарядтау базасы дұрыс орнатылған және тиісті түрде жалғанған болуы тиіс.



Ағымдағы уақытты белгілеу.

Робот-шаңсорғыштың кідіріс режимін қосыңыз.



Содан кейін мына  белгісі бар батырмасын 2 секунд бойы басып, ұстап тұрыңыз.

Робот қысқа дыбыс шығарады, ағымдағы уақытты орнату дисплейі жанады.

Дисплейдің бетінде «сағат» индикациясы жыпылықтай бастайды.

Құралдың корпусындағы мына  ,  белгісі бар батырмаларын қолдана отырып, оларды кезектілік ретімен әр бір рет басып, сағат көрсеткіштерінің сандық мәндерін бегілеңіз. Сағат көрсеткіштерінің сандық мәндерін орнатқан соң, минут көрсеткіштерінің сандық мәндерін белгілеу әрекетіне өту үшін, содан кейін (AM / PM) уақыт индикациясы режимін және аптаның күндерін таңдау үшін

құралдың корпусындағы мына  белгісі бар батырмасын басыңыз. Құрылғыда

барлық параметрлерін белгілеп болған соң, барлық енгізілген деректерді сақтау үшін мына  белгісі бар батырмасын басыңыз. Бұл  батырмасын баспаған жағдайда, барлық жанадан белгіленген параметрлері құрылғының жадысында сақталмай жойылады.

Егер де 15 секунд бойы ешқандай батырма басылмаса, уақытты белгілеу режимі барлық уақыттық параметрлерін қалпына келтіреді.



Тазалау үдерісінің басталуына қажетті уақытты белгілеу.

Робот-шаңсорғыштың кідіріс режимін қосыңыз.



Содан кейін мына  белгісі бар батырмасын бір мәрте ғана қысқа басыпқырап жіберіңіз, оны ұзақ басып тұрмаңыз. Бұл батырмасын басқан соң, Сіз тазалау үдерісінің басталуына қажетті уақытты орнату режиміне ауыса аласыз, сонымен қатар бұл ретте дисплейдегі сағат белгісі мен «MON» белгісі жыпылықтай бастайды.

Бұл мәзінде аптаның 7 күнінің әрқайсысы үшін бөлек тазалау уақытын белгілеуге болады және робот аптаның қай күндері тазалауды жүргізетінің тағайындай аласыз..

Құралдың корпусындағы мына  белгісі бар батырмасын қайтадан бір рет

басыңыз, содан кейін мына  ,  белгісі бар батырмаларын қолдана отырып, оларды кезектілік ретімен әр бір рет басып, сағат көрсеткіштерінің сандық

мәндерін белгілеңіз, содан соң мына  батырмасын тағы бір рет басу

арқылы минут көрсеткіштерінің сандық мәндерін мына  ,  белгісі бар батырмаларын қолдана отырып, белгілеңіз.

Бұл уақыттық мәндер дүйсенбіге белгіленген. Бұл уақыттық мәндер дүйсенбі күніне белгіленген.

Құралдың корпусындағы мына  белгісі бар батырмасын келесі рет басқан кезде, дисплейдің бетінде TUE белгісі жанып көрсетіледі.

Жоғарыда көрсетілген әрекеттерді орындап, сейсенбі күні робот қай уақытта тазалауды жүргізетінің, яғни тазалау үдерісінің басталу уақытын, сондай-ақ аптаның келесі күндерінде робот қай уақытта тазалауды жүргізетінің белгілеңіз: WED - сәрсенбі, THU - Бейсенбі, FRI - Жұма, SAT - Сенбі, SUN - жексенбі.

Құралдың корпусындағы мына  белгісі бар батырмасын басу арқылы аптаның кез келген күндерінде тазалау үдерісінің басталуын белсендіруге (бұл сәтте тазалау үдерісінің басталу уақыты жанып көрсетіледі) немесе тазалау үдерісінің басталуын болдырмауға болады, бұл күндер сызықша ретінде белгіленеді.

Егер де 15 секунд бойы ешқандай батырма басылмаса, белгілеу режимі барлық параметрлерін қалпына келтіреді және барлық енгізілген деректер сақталмайды. Құрылғыда барлық параметрлерін белгілеп болған соң, барлық енгізілген деректерді сақтау үшін мына  белгісі бар батырмасын басыңыз.

Робот тек тазалау үдерісінің басталуы белгіленген және тазалау үдерісінің басталу уақыты орнатылған аптаның сол күндерінде ғана тазалауды жүзеге асырады.

Робот-шаңсорғышты ұйқы режиміне ауыстыру үшін шаңсорғыштың қашықтықтан басқару пультіндегі немесе роботтың корпусында орналасқан мына  белгісі бар батырмасын 3 секундтан аса уақыт бойы басып тұрыңыз.

Құрылғының қоректендіру элементтерін ауыстыру барысында барлық енгізілген параметрлер (реттеулер) жойылады. Батареяларды ауыстырып

болған соң, уақыттық параметрлерін қайта орнатуды ұмытпаңыз.

АКБ-ны ЗАРЯДТАУ

1. ҚҰРАЛДЫҢ ЗАРЯДТАУ БАЗАСЫН ПАЙДАЛАНУ

Құралдың зарядтау базасын пайдалану барысында робот-құрылғы АКБ-ның зарядтау қажеттілігін және оның зарядтау базасының орналасуын автоматты түрде анықтай алады.

Құралдың корпусындағы қуат көзін (қоректі) ажыратып қосатын I/O бастырмалық ажыратып-қосқыш батырмасы «I» қалпында болуы тиіс.

Құрылғының зарядтау базасын (зарядтау құрылғысын) тазаланатын бөлмеде электр розеткасы бар қабырғаның жанына, яғни электр розеткасының маңына жақын орналастырып қойыңыз, содан кейін – адаптердің ашасын электр розеткаға жалғастырыңыз. Зарядтау базадағы сигналдық индикаторы жарқырай бастайды. Зарядтау базаның екі бүйір жағынан 1 метр қашықтықта, сондай-ақ оның алдыңғы бөліктен 2 метр қашықтықта барлық кедергі жасап тұрған заттарды алыңыз, яғни бөлмедегі тазалау аймағындаеш кедергі болмауы керек. Сондай-ақ, құрылғының зарядтау базасы (зарядтау құрылғысы) орналасқан аумағында биіктік шегіндегі еденнен 15 см дейінгі айна секілді заттар және жылу не жарық шағылыстыратын беттер болмауы керек, егер мұндай беттер бар болса - оларды жабыңыз.

Құрылғының зарядтау базасын терезеге немесе терезенің қарама-қарсы жағына қоюға болмайды, әсіресе тікелей күн сәулесінің әсеріне ұшырауы мүмкін болса.

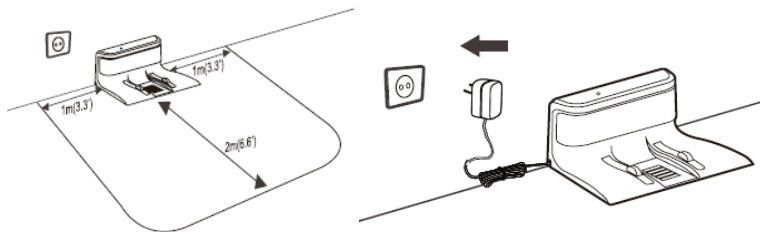

Робот-шаңсорғышты зарядтау үшін оның **корпусындағы қуат көзін (қоректі) ажыратып қосатын бастырмалық ажыратып-қосқыш батырмасын басып**, шаңсорғышты **іске** қосыңыз, содан кейін оны зарядтау базасына орнатып қойыңыз.

Зарядтау базадағы зарядтағыш істікше түйіспелері құрылғыдағы түйіспелермен сәйкес келетініне көз жеткізіңіз.

Құралдың күйі	Индикатордың түсі
Зарядталып тұр/Батареяның қуаттандыруытаусыла бастады	Қызғылт сары түспен, жылт-жылт етіп жанып, жыпылықтайды
Зарядталды / Тазалау режимінде	Жасыл түспен, үнемі жанып тұрады
Құралдың қуат көзі айырылған /ұйқы режимінде/коп уақыт бұрын зарядталды	Жанбайды
Дисплейдің бетінде қателік белгілері көрінеді	Қызыл түспен

Аккумуляторлық батареясы зарядталып болған соң, адаптерді электр желіде қосуды күйінде қадағалаусыз қалдырмаңыз.

Егер де құрылғы ұзақ уақыт бойы пайдаланылмаса, оның зарядтау базасын еденнің үстінде қалдырмаңыз.

Назар аударыңыздар! Шаңсорғышты қуаттандыруға арналған зарядтау базадағы зарядтағыш істікше түйіспелерін металл заттарды тигізіп, оларды өзарада матастыруға қатаң түрде тыйым салынады!

Құралды ұзақ уақытқа сақтау алдында АКБ-ның қуаттандыруын жартылай отырғызыңыз.

Құрылғыны және АКБ-ны теріс әсер ететін температурада сақтамаңыз.

2. ҚҰРАЛДЫҢ ЗАРЯДТАУ БАЗАСЫН ПАЙДАЛАНБАЙ АКБ-НЫ ЗАРЯДТАУ

АКБ-ны зарядтау алдында шаңсорғышты сөндіру қажет. Құралдың корпусындағы қуат көзін (қоректі) ажыратып қосатын I/O бастырмалық ажыратып-қосқыш батырмасын «O» қалпына ауыстыру арқылы робот-шаңсорғышты сөндіріңіз.

Құралдың корпусындағы орналасқан сәйкесінше электр тізбегін біріктіретін және ажырататын электр жалғағышістікшелі ағытпасына адаптердің істікшесін зарядтау (ұяшығына) оны зарядтау үшін кіргізіп жалғастырыңыз.

Адаптерді электр желіге қосыңыз, мына  белгісі бар батырмасының индикаторы қызғылт сары түспен жылт-жылт етіп жанып, жыпылықтайды. Дисплейдің бетіндегі белгісі батареяның қуаттандыру мөлшерін көрсетеді.

Мына  белгісі бар батырмасының индикаторы жасыл түспен жанған кезде зарядтау аяқталады. Егер бұл батырмасының индикаторы жанбаса - бұл робот көп уақыт бұрын зарядталған дегенді білдіреді.

Адаптерді электр желіден ажыратыңыз, содан кейін адаптердің істікшесін шаңсорғыштың зарядтау ұяшығынан ажыратыңыз. АКБ толық зарядталмайынша зарядтау құрылғыны сөндірмеңіз.

Ескертпе:

- Егер құрал ұзақ уақыт қолданылмаса, АКБ-ның қуаттандыру деңгейін дисплейдегі индикаторы арқылы тексеруге және оны әрбір 3 ай сайын зарядтауға кеңес беріледі.

- АКБ-ны сақтау үшін, оның қуаттандыруын жартылай (индикаторы бойынша үштен екі) отырғызыңыз. АКБ-ны сақтау барысында, оның қуаттандыруы азайса– жаттығуды орындауға ұсынылады, бірақ батареяны алдын-ала толықтай отырғызу қажет, ол үшін құрылғыны ең ұзақ уақытқа дейін қосуға тура келеді. Содан кейін АКБ-ны толықтай зарядтау керек және оның қуаттандыруы жартылай отырмағанша қайтадан құрылғыны ең ұзақ уақытқа дейін іске қосыңыз.
- АКБ-ны оның отырып қалғандығы жөнінде сигнал естілгенде немесе оның қуаттандыруы толықтай отырған сәтте ғана зарядтауды бастауға кеңес беріледі. Жаңа АКБ-мен автономдық жұмыстың толық уақытысы 200 минутқа дейін жетуі мүмкін. Уақыт өте келе бұл көрсеткіштің мәні төмендеуі мүмкін. Пайдалануға жарамсыз АКБ-ны құрылғыдан ажыратып алыңыз да, кәдеге жаратыңыз. АКБ тұрмыстық қалдықтардан бөлек, кәдеге жаратудың жергілікті заңнаманың ережелері мен қағидаттарына сәйкес кәдеге жаратылуы тиіс.

АКБ-ны АУЫСТЫРУ

1. Құралдың корпусындағы қуат көзін (қоректі) ажыратып қосатын бастырмалық ажыратып-қосқыш батырмасын ауыстыра құралды сөндіріңіз.
2. Құралды төменгі панелімен жоғары қаратыңыз
3. Ол үшін шаңсорғышты төменгі панелімен жоғары қаратыңыз.
4. Крест тәрізді оймакілтекті (Құрылғының жеткізілім жиынтықтылығына кірмейді) бұрауыштың көмегімен батарея бөлімінің қақпағының бұрандалы шегелерін бұрап, қақпағын шешіп алыңыз, бұл үшін бұрандалы шегелердің орналасқан жағынан оны қыстырып, іліктіріп алу қажет.
5. Ескі АКБ-ны оның бөлімнен шығарып алыңыз және оның істікшесін құралдағы зарядтауға арналған істікшелі ағытпасынан (ұяшықтан) ажыратыңыз, ол үшін шаңсорғыштың қоректендіру саңылауы құлпының шүріппесіне басыңыз да, одан АКБ жалғағыш істікшелі ағытпасын суырып алыңыз. Жаңа АКБ-ны қосу үшін АКБ жалғағыш істікшелі ағытпасын шаңсорғыштың қоректендіру істікшелі ағытпасына шертпек секілді сырт еткен дыбысы естілмейінше кіргізіңіз. АКБ-ны ұқыптылықпен оның бөлімінде орналастырыңыз, байланыстыру сымдарына қатты басып қыспаңыз.
6. Батарея бөлімінің қақпағын орнына орнатыңыз. Бұрама шегелерді бұрап бекітіңіз.

ҚҰРЫЛҒЫНЫ ТАЗARTU ЖӘНЕ OҒАН КҮТІМ КӨРСЕТУ ЖӨНІНДЕГІ ЕРЕЖЕЛЕРІ

1. Құрылғыны тазартпас бұрын, құрылғы оның қосқыш істікшесі зарядтау құрылғыдан, ал зарядтау құрылғы - электрлік қоректену желіден ажыралып

- тұрғандығына көз жеткізіңіз.
2. Құрылғыны және оның зарядтау құрылғысын суға немесе өзге де сұйықтықтарға батырып салмаңыз.
 3. Құрылғыны тазарту үшін бензин, спирт және химиялық ерітінділерді пайдаланбаңыз.
 4. Құрылғының металл бөліктерін таза, құрғақ мата сулықпен сүртіп шығыңыз.
 5. Құрылғының пластик бөліктерін сәл ылғалды, сығылған мата сулықпен сүртіп шығыңыз. Құрылғыны ылғал мата сулықпен тазартқан кезде оның сыртқы бетінде су тамшылары болмауы тиіс, яғни құрылғының сыртқы бетіне су тамшылары тамып кетпесін, қадағалаңыз.
 6. Құрылғыны құрғақ, салқын жерде сақтаңыз.

Ылғалды тазалау жүргізуге арналған контейнерді дайындау

Назар аударыңыздар! Егер ылғалды тазалау барысында (құралдың ылғалды тазалау жүргізуге арналған контейнеріне су толтыру үшін) роботты тоқтатсаңыз, ол бөлмедегі тазаланған аумақты қайтадан тазалауды бастайды. Кілемнің бетін тазарту үшін кілемде ылғалды тазалауды орындамаңыз. Әрқашан ылғалды тазалау жүргізуге арналған контейнерін алдын-ала таза сумен толтырыңыз. Ылғалды тазалау үдерісі аяқталған соң, контейнердегі қалған суды төгіп тастаңыз, оның ішінде суды қалдыруға болмайды. АКБ-ны зарядтау қажет болса, құрылғыны зарядтау құрылғыға орнатпас бұрын, бұл контейнерді құрылғыдан шығарып алыңыз. Құралдың ылғалды тазалау жүргізуге арналған контейнерін сумен толтырмас бұрын, шаңсорғыштың жиынтықтылығына кіретін ылғалды тазалау жүргізуге арналған шағынфибра шүберекті суретте көрсетілгендей контейнердің түбіне салып бекітіңіз.

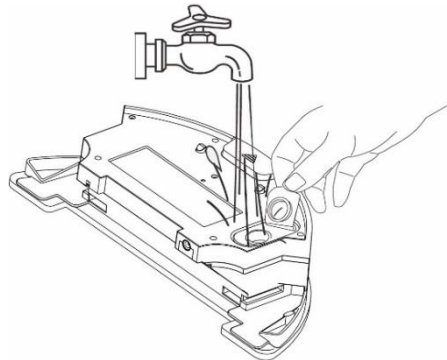
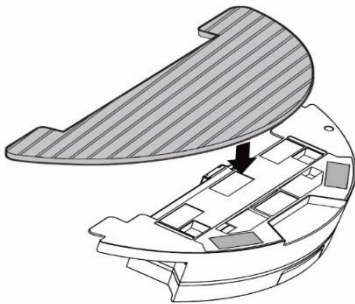

Құралдың ылғалды тазалау жүргізуге арналған контейнерін сумен толтыру.

Контейнердегі су құюға арналған саңылаудың қақпағын ашып, таза суды оның ең жоғарғы деңгейдегі макс белгісі бар меже сызығына дейін құйыңыз, су құюға арналған саңылаудың қақпағын тығыздап жабыңыз.

Су жіберудің деңгейін реттеу.

Жуу барысында шаңсорғыштың қашықтықтан басқару пультіндегі мына  белгісі бар батырмасын басыңыз. Дисплейдің бетінде судың тұтыну деңгейі көрсетіледі: 1 - төмен деңгейі, 2 - орташа деңгейі, 3 - жоғары деңгейі.

Судың тұтынуы әдепкі қалпы бойынша 2 - орташа деңгейде орнатылған.

ШАҢ МЕН ҚОҒЫС ЖИНАУҒА АРНАЛҒАН ШАҢЖИНАҒЫШ КОНТЕЙНЕРІН ТАЗARTУ

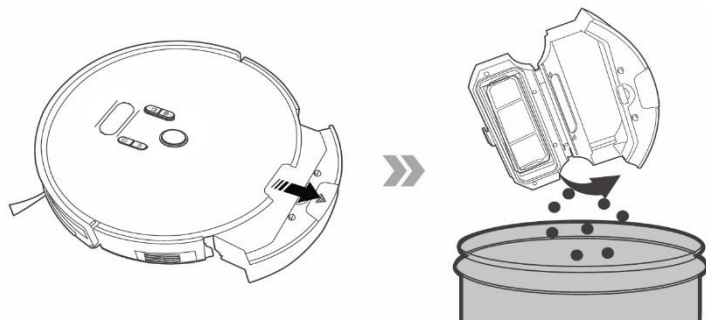

Әр тазалау үдерісің жүргізгеннен кейін:

- Суға арналған резервуарында/шаңжинағыш контейнеріндегі батырмасын басыңыз,
- Бұл батырмасын басып, шаңжинағыш контейнерді кері тарту арқылы шығарып алыңыз.
- Оның арналарында тұрып қалған бөтен заттардың бар-жоғын тексеріңіз, арналарда бөтен заттар бар болса оларды алып тастаңыз.
- Шаңжинағыш контейнерін төнkerіңіз,
- Шаңжинағыш контейнердің қақпағын ашыңыз, алдымен оның ілмегін босата қойыңыз,
- Шаңжинағыш контейнерін шаң мен қоқыстан тазартыңыз,
- Сүзгілер мен HEPA-сүзгісін тазалау немесе алмастыру үшін оларды шаңжинағыш контейнерден алдын-ала шешіп алыңыз. HEPA-сүзгісін сілкіп шаңнан тазартыңыз.

Бастапқы сүзгі мен поролонды сүзгісін ағын судың астында жақсылап жуып, шайып шығыңыз, оларды жуу барысында жуғыш не тазартқыш заттарды пайдаланбаңыз.

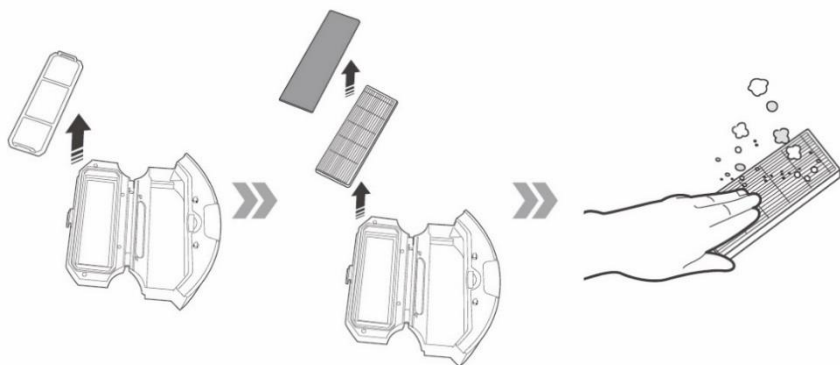

- HEPA-сүзгісін 15-30 күн бойы пайдаланудан кейін таза ағын судың астында жақсылап жуып, шайып шығыңыз, бұл оның пайдалану қарқындылығына байланысты. HEPA-сүзгіні 6 айдан артық қолданбаңыз, содан кейін оны басқа бір жаңа түпнұсқаулық біреуіне ауыстырыңыз.

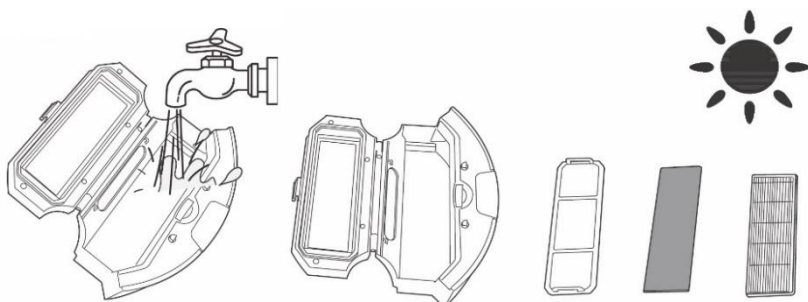

- Құрылғыға шаңжинағыш контейнерін және сүзгілерін орнатпас бұрын, оларды жақсылап құрғатыңыз.
- Сүзілуші элементтерін орнатыңыз,
- Шаңжинағыш контейнерін жауып, оны құрылғыдағы өз орнына орнатыңыз.

ЫЛҒАЛДЫ ТАЗАЛАУ ЖҮРГІЗУГЕ АРНАЛҒАН КОНТЕЙНЕРІН ТАЗАРТУ

Ылғалды тазалауды жүргізген соң, шаңсорғышты өшіріңіз, құрылғыдағы батырмасын басып, одан контейнерді кері тарту арқылы шығарып алыңыз. Құралдың ылғалды тазалау жүргізуге арналған контейнерін шешіп алыңыз, оның ұстағыштарынан шағынфибра шүберегін шешіп алыңыз.

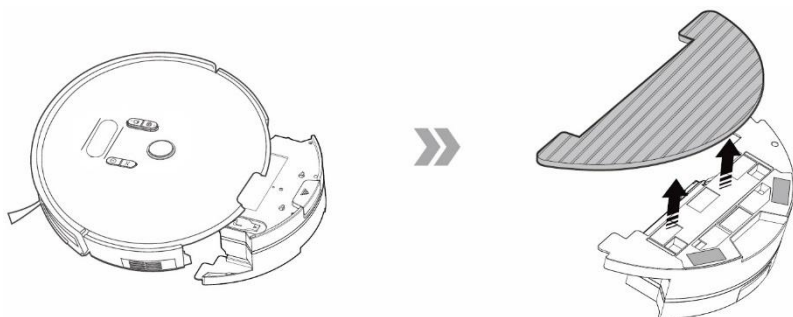

Шағынфибра шүберекті жұғыш құрылғыларды пайдаланып, оны ағын судың астында жуып тазартыңыз, содан кейін оны таза суда шайып шығыңыз да, кептіріңіз.

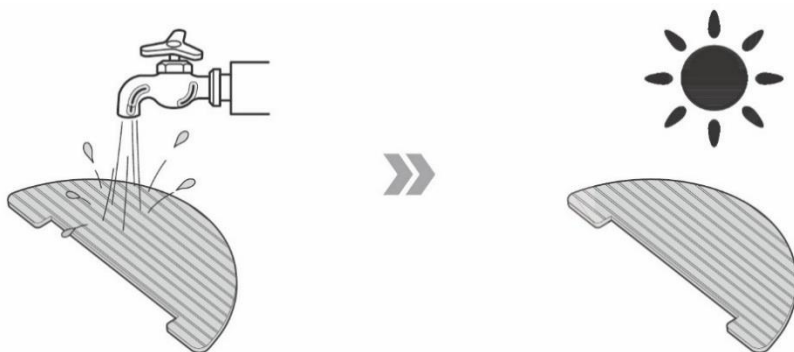

Суға арналған резервуарындағы (контейнердегі) қалған суды төгіп тастаңыз, контейнерді құрғақ күйіндесақтаңыз.

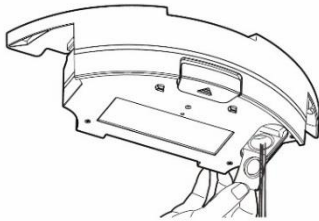

ҚҰРАЛДЫҢ ОРТАША ҚЫЛШАҒЫН ТАЗАРТУ

Электрлік айналмалы қылшақ қыл білікшенің көмегімен еденнің бетінен және кілеммен жабылған беттердің үстінен тұрмыстық қоқысты жинауға арналған. Оның құрылымы ұзын шаш, жүн, жіп секілді заттарды жинауға келісе бермейді. Егер оның ішінде бітелу анықталса, құралды пайдалануды тоқтатыңыз және оның қыл білікшесін тазарту бойынша әрекеттерді орындаңыз.

Әр тазалау үдерісің жүргізгеннен кейінқұралдың орташа қылшағын тазарту керек.

Білікше шаңсорғыштың моторымен бір мезетте қосылатын электр тартпасына ие.

Робот-шаңсорғыштың орташа қылшағыныңқыл білікшесін тазарту үшін:

1. Құралдың корпусындағы қуат көзін (қоректі) ажыратып қосатын I/O бастырмалық ажыратып-қосқыш батырмасын «O» қалпына ауыстыру арқылы робот-шаңсорғышты сөндіріңіз.
2. Шаңсорғыштың түп жағын жоғары қаратыңыз және артқы бөлігімен «өзіңізгеқарата» орналастырыңыз.

3. Қыл білікшеге шаш пен жіптің аз мөлшері оралса, білікшені корпустаң шешпей оларды пышақпен кесуге болады. Ол үшін өткір пышақты білікшеге кесетін бөлігімен сырт қарата қылдардың арасында орналастырыңыз, білікше бойымен оралған шаш пен жіпті кесіңіз. Қыл білікшекке оралған шаш пен жіпті кескен соң, шаш қиындылары қылшақтың корпусынан сыртқа қарай оңай шығады, сондай-ақ шаш қиындыларын оңай алып тастау үшін қыл білікшені өз осі бойымен қолмен айналдыруға болады.
4. Қыл білікше қатты бітелсе, электрлік қылшақ білікшесінің бекіту жиегін шешіп шығарыңыз, ол үшін бекіткіш ілмегінің тіліне «өзіңізден ары қарай» сәл ғана басыңыз, жиектің жақын бөлігінің шетін көтеріңіз де, содан соң, жиекті шығарып алыңыз.
5. Оңға қарай тарта қыл білікшенің оң жақ бөлігін шығарыңыз да, оны тартпамен іліністен шығарып, ұяшықтан алыңыз. Қыл білікше корпустаң шығарылған соң, оны қайшымен немесе өткір пышақтың көмегімен оралған жіп пен шаштан тазартуға болады.
6. Қыл білікшені қылшақтың корпусына кері әрекеттерді орындай өз орнына орнатыңыз.
7. Қылшақтың бөлшектері және оның электр тартпасы қатты бітелсе, құралды бөлшектеу мен тазарту үшін авторизацияланған қызмет көрсету орталығына хабарласыңыз.

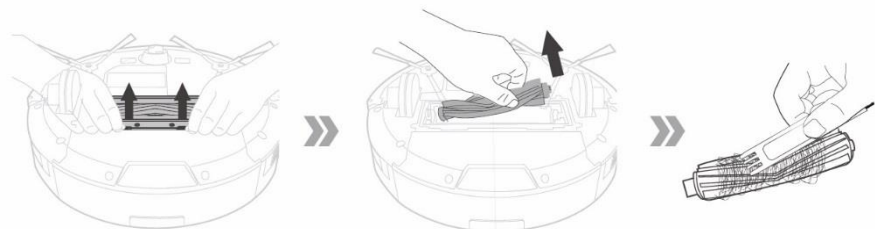

ШАҢСОРҒЫШТЫҢ БҮЙІРЛІК ҚЫЛШАҚТАРЫН ТАЗАРТУ

1. Робот-шаңсорғышты сөндіріңіз.
2. Шаңсорғыштың бүйірлік қылшақтардың бүлінбеуін және/немесе қандайда бөгде заттардың болмауын тексеріңіз.
3. Шаңсорғыштың бүйірлік қылшақтарын тазарту қажет болса, оларды шешіп алыңыз.
4. Қылшақтарды жылы суға батырылған және жақсылап сығылған матамен сүртіп шығыңыз. **Әр тазалау үдерісің жүргізгеннен кейін шаңсорғыштың бүйірлік қылшақтарын тазарту керек.**
5. Шаңсорғыштың бүйірлік қылшақтары бүлінсе, оларды дер кезінде жаңа бүйірлік қылшақтарға алмастырыңыз.

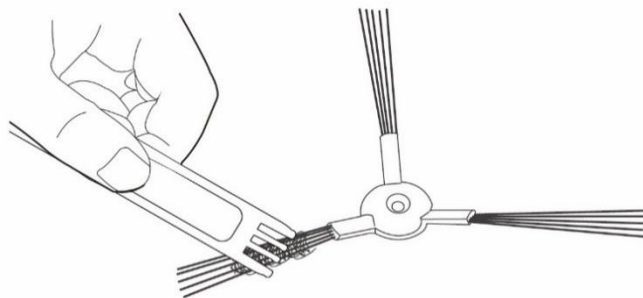

ҚҰРАЛДЫҢ ДАТЧИКТЕРІН ЖӘНЕ ЗАРЯДТАҒЫШ ІСТІКШЕ ТҮЙІСПЕЛЕРІН ТАЗАРТУ

- Алдыңғы дөңгелекті жиналған қоқыстан тазалаңыз.
- Робот-шаңсорғыштың құлап қалуын болдырмайтын сенсорларын (датчиктерін) жұмсақ матаны пайдалану арқылы механикалық әсер етусіз, ұқыптылықпен шаңнан сүртіп тазартыңыз.

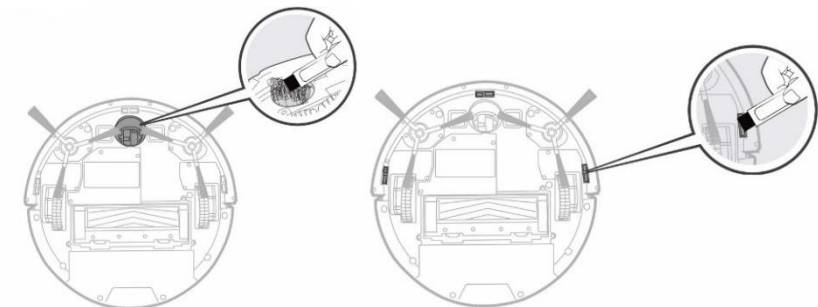

- Робот-шаңсорғыштың бамперін жұмсақ қылшақты немесе матаны пайдалану арқылы механикалық әсер етусіз, ұқыптылықпен шаңнан сүртіп тазартыңыз.

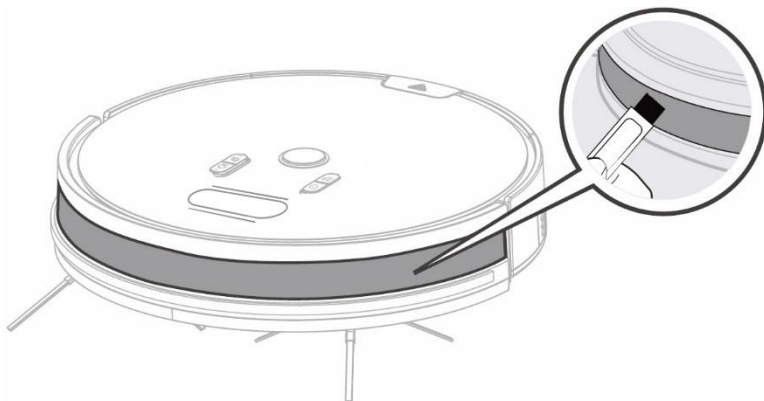



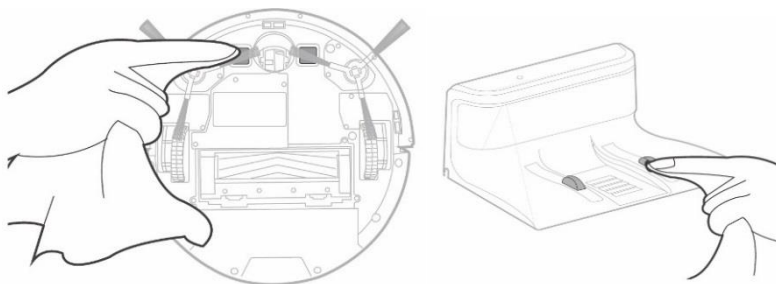



- Зарядтау баздағы және шаңсорғыштың түбі жағында орналасқан түйіспе алаңшасын жұмсақ құрғақ матамен сүртіп шығыңыз.







- Робот кідіріс күйінде болғанда, яғни үзіліс кезінде күту режимде қозғалыссыз қалпында ұзақ уақыт бойы пайдаланылмаса, оның батареясын ажыратыңыз.
- Шаңсорғыштың сыртқы түйіндерін тазартуына байланысты жұмыстары үшін кепілдік қызмет көрсетілмейді.





АҚАУЛАРДЫ ІЗДЕСТІРУ ЖӘНЕ ОЛАРДЫ ЖОЮ ТӘСІЛДЕРІ

Бұл кестеде құралды пайдалану барысында туындауы мүмкін, кең таралған мәселелер келтірілген. Ақаудың себебіне байланысты Сіз 1-ден 4-ке дейінгі дыбыстық сигналдарды естисіз. Егер өздігіңізден ақауды жоя алмасаңыз, тұтынушыларды қолдау орталығына немесе авторланған қызмет көрсету орталығына хабарласыңыз.

№	Ақауларға қатысты мәселелер	Индикациясы	Дыбыстық сигнал	Ақауларды жою тәсілдері
1	Сол жақтағы дөңгелек айналмайды	E 11 	1 рет дыбыстық сигналын шығарады	Робот- шаңсорғыштың сол жақтағы дөңгелегін қарап шығыңыз, оның ластанудың бар-жоғын тексеріңіз, кедергіні немесе дөңгелекке оралған қоқысты алып тастаңыз. Кедергілер болмаған кезде мамандандырылған орталыққа хабарласыңыз.
2	Оң жақтағы дөңгелек айналмайды	E 12 	1 рет дыбыстық сигналын шығарады	Робот- шаңсорғыштың оң жақты дөңгелегін қарап шығыңыз, оның ластанудың бар-жоғын тексеріңіз, кедергіні немесе дөңгелекке оралған қоқысты алып тастаңыз. Кедергілер болмаған кезде мамандандырылған орталыққа хабарласыңыз.
3	Сол жақтағы бүйірлік қылшағы айналмайды	E 13  	1 рет дыбыстық сигналын шығарады	Робот- шаңсорғыштың сол жақтағы бүйірлік қылшағын қарап шығыңыз, оның ластанудың бар-жоғын тексеріңіз, кедергіні немесе дөңгелекке оралған қоқысты алып тастаңыз. Кедергілер болмаған кезде мамандандырылған орталыққа хабарласыңыз.
4	Оң жақтағы бүйірлік қылшағы айналмайды	E 14  	1 рет дыбыстық сигналын шығарады	Робот- шаңсорғыштың оң жақтағы бүйірлік қылшағын қарап шығыңыз, оның ластанудың бар-жоғын тексеріңіз, кедергіні немесе дөңгелекке оралған қоқысты алып тастаңыз. Кедергілер болмаған кезде мамандандырылған орталыққа хабарласыңыз.

5	Орташа қылшағы айналмайды	E 15  	1 рет дыбыстық сигналын шығарады	Робот-шаңсорғыштың орташа қылшағын қарап шығыңыз, оның ластанудың бар-жоғын тексеріңіз, кедергіні немесе дөңгелекке оралған қоқысты алып тастаңыз. Кедергілер болмаған кезде мамандандырылған орталыққа хабарласыңыз.
6	Робот еденнің бетінде дұрыс тұрмайды	E 21 	2 рет дыбыстық сигналын шығарады	Робот-шаңсорғышты еденнің тегіс жеріне орналастырып қойыңыз және оны қайтадан іске қосыңыз.
7	Робот-шаңсорғыштың құлап қалуын болдырмайтын датчигінің ластануы, бітеліп қалуы	E 22 	2 рет дыбыстық сигналын шығарады	Робот-шаңсорғыштың құлап қалуын болдырмайтын датчигі керін тазартыңыз.

№	Ақауларға қатысты мәселелер	Индикациясы	Дыбыстық сигнал	Ақауларды жою тәсілдері
8	Робот-шаңсорғыштағы бамперінің кептеліп қалуы (ластануы, бітеліп қалуы)	E 23 	2 рет дыбыстық сигналын шығарады	Робот-шаңсорғыш бамперінің кептелуінің бар-жоғын тексеріңіз, кірді жойыңыз және бөгде заттарды алып тастаңыз.
9	Робот-шаңсорғыш шарлап жүрген кезде заттардың арасында тіреліп, бөгеліп не ұсталып қалды	E 31 	3 рет дыбыстық сигналын шығарады	Робот-шаңсорғыштың тұрып қалудың себебін жойыңыз, оның жүрісіне кедергі жасап тұрған заттарды алып тастаңыз, оны бос орынға орналастырып қойыңыз.
10	Робот-шаңсорғыштың желдеткіші айналмайды	E 32 	3 рет дыбыстық сигналын шығарады	Робот-шаңсорғышты сөндіріп, қайтадан іске қосыңыз. Егер мәселе шешілмесе, мамандандырылған орталыққа хабарласыңыз.
11	Робот-шаңсорғыштың суға арналған резервуары дұрыс орнатылмаған	E 33 	3 рет дыбыстық сигналын шығарады	Робот-шаңсорғыштың суға арналған резервуары дұрыс орнатылғанына көз жеткізіңіз.
12	АКБ батарея қатесі	E 41 	3 рет дыбыстық сигналын шығарады	Зарядтау адаптерінің дұрыс жалғанғанын және оның сәйкес келетіндігін тексеріңіз. Қажет болса адаптерді немесе аккумуляторды ауыстырыңыз.

13	Бампер сенсорларының қатесі	E 42 	4 рет дыбыстық сигналын шығарады	Сенсорлардың панельдерін құрғақ, жұмсақ матамен сүртңп шығыңыз. Робот-шаңсорғышты сөндіріп, қайтадан іске қосыңыз. Егер мәселе шешілмесе, мамандандырылған орталыққа хабарласыңыз.
14	Навигациялық мәселе	E 43 	4 рет дыбыстық сигналын шығарады	Робот-шаңсорғышты сөндіріп, қайтадан іске қосыңыз. Егер мәселе шешілмесе, мамандандырылған орталыққа хабарласыңыз.
15	АКБ батареяның төмен кернеуі	LO 	/	Аккумуляторды осы пайдалану жөніндегі нұсқаулықта сипатталған кез келген тәсілмен зарядтаңыз. Робот-шаңсорғыш күту режимінде болған кезде, ол толығымен зарядталғанына, оның кез келген уақытта жұмыс істеу үшін жеткілікті қуаты бар екендігіне көз жеткізіңіз.
16	Сүзгілер қоқыспен бітелген		/	Робот-шаңсорғыштың сүзгілерін тазартыңыз. Әр тазалау үдерісің жүргізгеннен кейіншаңсорғыштың сүзгілерін тазартуға ұмытпаңыз.

Тазалау үдерісің жүргізу барысында туындауы мүмкін мәселелерді жою

1.	Робот зарядталмай ды.	Зарядтау құрылғысымен (зарядтау базасымен) байланыс жоқ. Құрылғының зарядтау базасы адаптерге қосылмаған. Қолданылатын адаптер штаттық емес, яғни бұл робот-шаңсорғыштың осы үлгісінің жиынтықтылығына кірмейтін басқа бір өзге адаптер.	Робот- шаңсорғыштың зарядтау құрылғысымен (зарядтау базасымен) байланысын тексеріңіз. Құралдың зарядтау құрылғысын (зарядтау базасын) осы пайдалану жөніндегі нұсқаулықтың ережелері мен талаптарына сәйкес құрылғыға дұрыс жалғану керек. Штаттық зарядтау адаптерін қолданыңыз.
2.	Робот-шаңсорғыш бір жерде тұрып жүлқи жөнеліпқозға лады.	Робот-шаңсорғыштың дөңгелек жетегіне немесе оның қылшақтарына қоқыс немесе ұсақ заттар оралған.	Робот- шаңсорғыш автоматты түрде өзін босатуға тырысады. Егер бұл мүмкін болмаса - оған көмектесіңіз.
3.	Робот-шаңсорғыш тазалау барысында тазалауды аяғына дейін жүргізбей, зарядтау базасына жылжып кетті.	Тазалау барысында робот-шаңсорғыштың аккумуляторлық батареясының қуаттандыруы толығымен таусыла бастаған кезде, робот автоматты түрде зарядтау базаға қайта оралады. Әр түрлі жабындарда энергия шығысы әртүрлі, яғни шаңсорғыштағы энергия шығысы/тұтынуы әртүрлі жабындарда әртүрлі болып өзгереді, бұл едендегі жабындардың түріне байланысты.	Робот- шаңсорғышты зарядтау қажет. Роботтың автономдық жұмыс жасау уақыты бөлме күрделілігіне, қоқыстар мен тазалау режиміне байланысты.

4.	Робот-шаңсорғыш жоспарланған тазалауды аяқтамады.	<p>Робот-шаңсорғыштың қоректендіру ажыратылған</p> <p>Робот-шаңсорғыштың қуаттандыруы толығымен таусылып, отырды.</p> <p>Робот-шаңсорғыш қоқыспен бұғатталған.</p>	<p>Робот-шаңсорғышты іске қосыңыз.</p> <p>Робот-шаңсорғыш күту режимінде болған кезде, ол толығымен зарядталғанына, оның кез келген уақытта жұмыс істеу үшін жеткілікті қуаты бар екендігіне көз жеткізіңіз.</p> <p>Робот-шаңсорғышты және оның шаң-қоқыс жинауға арналған контейнерін осы пайдалану жөніндегі нұсқаулықтың ережелері мен талаптарына сәйкес тазартыңыз.</p>
5.	<p>Робот-шаңсорғыш қашықтан басқару пультінен іске қосылмайды</p> <p>(тиімді қашықтық 5 метрге дейін).</p>	<p>Қашықтан басқару пультіндегі батареялары отырды.</p> <p>Робот-шаңсорғыштың қуатпен қоректендіру көзі ажыратылған/ робот-шаңсорғыштың аккумуляторы отырды.</p> <p>Қашықтан басқару пультінің инфрақызыл сәулелер шығарғыш көзі ластанған.</p> <p>Инфрақызыл сәулелерді шығаратын басқа көздерден кедергі бар.</p>	<p>Қашықтан басқару пультіндегі ресурсы таусылған батареяларын(2 дана AAA) осы типтегі жаңа батареяларға ауыстырыңыз.</p> <p>Робот-шаңсорғышты қосыңыз / Робот-шаңсорғышты зарядттаңыз.</p> <p>Қашықтан басқару пультінің инфрақызыл сәулелер шығарғыш көзін жұмсақ матамен сүртіп шығыңыз. Қашықтан басқару пультін инфрақызыл сигнал шығаратын басқа құрылғылардың жанында пайдаланбаңыз.</p>

ҚҰРЫЛҒЫНЫ САҚТАУ ЖӨНІНДЕГІ ЕРЕЖЕЛЕРІ

Электрлік құралдар қоршаған ауа температурасы плюс 40°C -тан аспайтын және салыстырмалы ылғалдығы 70%-дан жоғары емес, қышқылды және электрлік құралдар материалдарына теріс әсер ететін өзге де будың, шаңның болмауы жағдайында жабық, құрғақ әрі таза бөлмежайда сақталуы тиіс.

Бұл құрылғыны балалардың қолы жетпейтін жерде сақтаңыз.

ҚҰРЫЛҒЫНЫ ТАСЫМАЛДАУ ЖӨНІНДЕГІ ЕРЕЖЕЛЕРІ

Электрлік құрылғылардың тасымалдауы нақты бір көлік түрінде әрекет ететін жүкті тасымалдау және жүк тиеу-түсіру жұмыстарын қамтамасыз ететін, жүкті көлігіментасымалдау қағидаларына сәйкескөліктіңбарлық жабық түрлерінде кез келген көлік құрылғыларымен жүзегеасырылады. Құрылғыны тасымалдау барысында түпнұсқалық зауыттық орама мен қаптама қорабын пайдаланыңыз. Электрлік құрылғыларды тасымалдау барысында оларды тікелей механикалық бұлінулерден, қызудан, оған тіке күн сәулесінің, атмосфералық жауын-шашындардың түсуінен, ылғал мен агрессивті жемірлі орталар әсер етуінен қорғау шарттары қамтамасыз етілуі керек, сондай-ақ, құрылғылардың бұзылуқаупін тұғызатын себептерін болдырмау үшін жоғарыда аталған әсерлердің кездейсоқ тигізу мүмкіндігін болдырмауы керек.



Назар аударыңыздар!Құрылғының пайдалану мерзімі аяқталғаннан кейін бұл электрлік құрылғыны әдеттегі тұрмыстық қалдықтармен бірге лақтырмай, оны одан әрі кәдеге жарату мақсатында, қалдықтарды қабылдаумен, қайта өндеумен және кәдеге жаратумен айналысатын ресми пунктке өткізіңіз. Осылайша, Сіз қоршаған ортаны сақтауға өз септігіңізді тигізесіз.

БҰЛ ҚҰРЫЛҒЫНЫ ТАУАР РЕТІНДЕ ӨТКІЗУ ЖӨНІНДЕГІ ЕРЕЖЕЛЕРІ

Бұл құрылғыны тауар ретінде өткізу жөніндегі ережелері белгіленген емес.

ЖАРАМСЫЗ ДЕП ТАБЫЛҒАН ТҰРМЫСТЫҚ ЭЛЕКТРЛІК ҚҰРЫЛҒЫЛАР МЕН ТЕХНИКАЛЫҚ БҰЙЫМДАРДЫ КӘДЕГЕ ЖАРАТУ ЖӨНІНДЕГІ ТАЛАПТАР

Жарамсыз деп табылған тұрмыстық электрлік құрылғылар мен техникалық бұйымдарды кәдеге жарату барысында пайда болатын қатты тұрмыстық қалдықтар белгіленген тәртіппен және салалық нормативті құжаттары бойынша

көзделген қолданыстағы ережелер мен нормаларға сәйкес, соның ішінде «Өндіріс пен тұтыну қалдықтарын орналастыру мен залалсыздандыру бойынша гигиеналық талаптар» Санитарлық-эпидемиологиялық ережелер мен нормаларға 2.1.7.1322-03 сәйкес кәдеге жарату үшін міндетті түрде жиналуы тиіс.

ҚҰРЫЛҒЫНЫҢ ТЕХНИКАЛЫҚ СИПАТТАМАЛАРЫ

PVCR 0930 SmartGo – POLARIS сауда таңбасымен шығарылған

тұрмыстық электрлік робот-шаңсорғыш

Құрылғының диаметрі: 310 мм.

Құрылғының биіктігі: 76 мм.

Шаң мен қоқыс жинайтын контейнердің көлемі: 500 мл.

Құрылғының қуаттылығы: 25 Вт.

Қоректендіру көзі: аккумуляторлық батарея Li-on 2600 мАч 14,4 В – 14,8В.

АКБ-ны зарядтау уақытысы: 5 сағатқа дейін.

АКБ-мен жұмыс уақытысы: 130 минутқа дейін.

Зарядтау құрылғысы

Зарядтау құрылғының сипаттамалары:

Кіріс кернеуі: 100-240 В, 0,5А

Жиілігі: 50/60 Гц

Шығыс кернеуі: 19 В

Максималды тоқ жүктемесі: 600 мА

Қорғаныс жіктелімі – 2

ҚБП-не арналған қоректендіру элементтері – AAA типті, 2 дана.

Ескертпе: Өзгерістер мен жетілдіруді енгізудің ұдайы үрдісінің орын алуынан, нұсқаулық пен бұйымның арасында қандай да бір айырмашлық байқалуы мүмкін. Өндіруші, тұтынушының бұған назар аударатынына үлкен үміт артады.

СЕРТИФИКАТТАУ ЖӨНІНДЕГІ АҚПАРАТ

Құрылғы РФ нормативті құжаттарына сәйкестікке сертификатталған.

Құрылғының құрылымы «Төмен вольтты құрылғы қауіпсіздігі жөнінде» ТР ТС 004/2011, сондай-ақ, «Техникалық құралдардың электрлі-магнитті сәйкестігі» ТР ТС 020/2011 талаптарына сәйкес келеді.



Бұйымның есептік жарамдылық мерзімі: 3 жыл

Кепілдік мерзімі: 2 жыл сатып алған күннен бастап санағанда

Құрылғының өндіріліп шығарылған күні: құрылғының техникалық төлқұжатында көрсетілген

Өндіруші:

POLARIS CORPORATION LIMITED - POLARIS CORPORATION LIMITED
Блок 1801, 18 / F, Мерейтойлық орталық, 46 Gloucester Road, Ванчай, Гонконг
Unit 1801, 18 / F, мерейтойлық орталық, 46 Gloucester Road, Wanchai, Гонконг

Импорттаушы және Ресей Федерациясында және Кеден одағына мүше мемлекеттердегі өндірушінің өкілетті өкілі:
Polaris Int LLC, 105005, Мәскеу қ., Бауманский көшесі, 7, 5 ғимарат, 26-бөлме
Бір анықтамалық қызметтің телефоны: 8-800-700-11-78

КЕПІЛДІК МІНДЕТТЕМЕ

Бұйым: Тұрмыстық электрлік робот-шаңсорғыш

Үлгісі PVCR 0930 SmartGo

Бұл кепілдік бұйымды сатып алған күннен 24 ай бойына әрекетте болады, және материалдар мен жұмыс істеуіне байланысты ақаулар табылған жағдайда кепілдік қызмет көрсетуді білдіреді. Бұл жағдайда тұтынушы басқасын қоса алғанда, бұйымды тегін жөндеуге құқықты. Бұл кепілдік келесі шарттарды сақтағанда, жарамды болып есептеледі:

1. Кепілдік міндеттеме «POLARIS» компаниясы шығаратын барлық үлгілерге, кепілдік қызмет көрсетілетін елдердің барлығында жарамды (сатып алған жеріне қарамастан);
2. Бұйым тек қана тұрмыстық қажеттіліктерге пайдалану үшін сатып алынуы тиіс. Бұйым пайдалану бойынша нұсқаулыққа, қауіпсіздік бойынша ережелер мен талаптарды сақтай отырып, пайдаланылуы тиіс;
3. Өндірушінің міндеттемесін осы кепілдік бойынша сатушылар – өндірушінің уәкілетті дилерлері және ресми қызмет көрсететін (қызмет көрсету) орталықтар орындайды. Бұл кепілдік өндіруші құзырлық бермеген сатушылардан сатып алынған бұйымдарға таралмайды, олар тұтынушы алдында заңға сәйкес, өздігінен жауап береді;
4. Бұл кепілдік келесі жәйттердің нәтижесінде пайда болған ақауларды жөндеуге, сондай-ақ бұйымның сыртқы түрінің өзгеруіне, яғни құрылғының бетінде сыртқы өзгерістер болған жағдайда таралмайды, егер де:
 - Бұл кепілдік химиялық, механикалық немесе өзге де әсер етулер болған жағдайда, сондай-ақ, бұйымның ішіне сұйықтық төгілген жағдайда, сонымен қатар, құрт-құмырсқа немесе шыбын-шіркей секілді бөгде заттардың бұйымның ішіне түсіп кетуі, сонымен бірге, бұл ақау микроорганизмдердің,

шыбын-шіркей, құрт-құмырсқа секілді жәндіктер мен зиянкестер топтарының іс-әрекет, тіршілігінің салдары нәтижесінде туындаған ақау үшін таралмайды;

- Бұйымды тікелей мақсаты бойынша емес, дұрыс пайдаланбағанда, оның жиынтықтығына кірмейтін, қосымша керек-жарақтарын пайдаланғанда, сондай-ақ, бұйымды пайдалану жөніндегі нұсқаулықтың қауіпсіздік техникасының ережелері мен талаптарын бұза отырып, орнатқанда және пайдаланғанда;
- Құрылғыны қалыпты пайдалану салдарынан пайда болған сыртқы өзгерістер байқалса, сондай-ақ, құрылғының функционалдық қасиетіне әсер тигізбейтін, қалыпты түрде тозған жағдайда: құралдың ішкі және сыртқы қабатының механикалық бүлінуі (металдың ішіне майысу, сызаттың түсуі, сыртқы түс түрінің өзгеруі не тіпті жоғалуы немесе қажалып бүлінуі), металл түсінің қалыпты өзгеруі, сондай-ақ, құрылғының метал бетінде құбылмалы немесе қара дақтардың пайда болуы, сонымен қатар, құрылғының жабыны бүлінген жерлеінде тоттанудың салдарынан металлдың бұзылуы, яғни металдың бетінде тотқа қарсы жабыны жоқ және жабыны бар жерлерінде коррозияның орын алуы салдарынан зақымдалған болса;
- Жарамдылық мерзімі шектеулі әрлеу бөлшектері және шам, батареялар, қоқыс жинауға арналған сыйымдылықтар, белдіктер, қылшақтар, қорғаныс экрандары тозған жағдайда, сондай-ақ басқа да бұйымдарды, олардың пайдалану мерзімі шектеулі болған жағдайда;
- Авторизацияланған (өкілетті) қызмет көрсету орталықтар болып табылмайтын*, тұлғалар немесе фирмалар өндірген бұйымдардың жөндеуін жүргізген жағдайда;

30

- Бұйымды тексеру барысында құрылғыда немесе оның құрастырылымда өзгерістер немесе бөгде бұзу іздері анықталған жағдайда, яғни бұйым ашылып, бөлшектеніп, қайтадан құрастырылып жиналған болса, сондай-ақ құрылғыны өзбетіңізбен жөндеген жағдайда немесе бұл пайдалану жөніндегі

нұсқаулығында қарастырылмаған жөндеу жұмыстарын бөгде тұлғалардың тарапынан, яғни өкілетті қызмет көрсету орталықтар болып табылмайтын фирмалар өздігінен жүргізген болса немесе қандай да бір жөндеу жұмыстарын жүргізуге тырысқан жағдайда.

5. Бұл кепілдік тек талонның түпнұсқасымен, сатушы берген тауарлы чектің түпнұсқасымен және ақауы табылған бұйыммен бірге көрсеткенде ғана жарамды болмақ.
6. Бұл кепілдік тек қана жеке тұрмыстық қажеттілік үшін пайдаланылатын бұйымдарға ғана жарамды, және коммерциялық, өнеркәсіптік немесе кәсіби мақсатта қолданылатын бұйымдарға таралмайды.

POLARIS бұйымдарына кепілдік қызмет көрсету мәселелері бойынша Өзіңіздің жергілікті POLARIS ресми сатушыңызға хабарласыңыз.

Құрылғының ақаулы екендігі анықталса, тез арада қызмет көрсету орталығына хабарласу қажет.

* Авторизацияланған (өкілетті) сервистік орталықтардың мекен-жайлары Компания сайтында көре аласыз: www.polar.ru.

Жеткізуші құрылғыны тасымалдау барысында, дұрыс емес пайдалану салдарынан, сондай-ақ, модификациялау (жаңадан жасау; қайта жасау; қайта құрастыру; түрлендіру, өзгерту) құрылғының түрін өзгертіп, түрлендіру әрекетіне байланысты, немесе өздігінен жөндеу жұмысын жүргізудің нәтижесінде туындаған ақау үшін жауапты емес.

