

CENTEK®



РУКОВОДСТВО ПОЛЬЗОВАТЕЛЯ

**МОРОЗИЛЬНИК ТИПА ЛАРЬ
СТ-1769, СТ-1770**

МОЩНОСТЬ • КАЧЕСТВО • ДИЗАЙН

СОДЕРЖАНИЕ

1. Меры безопасности
2. Комплект поставки
3. Установка прибора
4. Эксплуатация прибора
5. Очистка прибора
6. Устранение неполадок
7. Технические характеристики
8. Защита окружающей среды, утилизация прибора
9. Информация о сертификации, гарантийные обязательства
10. Информация о производителе, импортере

Уважаемый потребитель!

Благодарим Вас за выбор продукции ТМ «Centek». Мы гарантируем безупречное функционирование данного изделия при соблюдении правил его эксплуатации.

Пожалуйста, перед началом эксплуатации внимательно изучите данную инструкцию, которая содержит важную информацию по правильной и безопасной эксплуатации прибора. Позаботьтесь о сохранности данной инструкции.

Изготовитель не несет ответственности в случаях использования прибора не по прямому назначению и при несоблюдении правил и условий, указанных в настоящей инструкции, а также, в случае попыток неквалифицированного ремонта прибора.

Если Вы желаете передать прибор для использования другому лицу, пожалуйста, передавайте его вместе с настоящей инструкцией.

Морозильник типа ларь является бытовым прибором и не предназначен для использования в промышленных целях!

1. МЕРЫ БЕЗОПАСНОСТИ

Приобретенный Вами прибор соответствует всем официальным стандартам безопасности, применимым к электроприборам в Российской Федерации.

Для обеспечения безопасности и продления срока эксплуатации внимательно прочитайте данное руководство и маркировки перед использованием прибора и соблюдайте следующие указания по безопасности. Сохраните эту инструкцию для дальнейшего использования.

УКАЗАНИЯ ПО БЕЗОПАСНОСТИ И КОММЕНТАРИИ

ВНИМАНИЕ!

Несоблюдение данных мер безопасности может привести к несчастным случаям.

ПРЕДУПРЕЖДЕНИЕ!

- Используйте только источник питания 220–240 В переменного тока, 50 Гц.
- Убедитесь, что напряжение сети соответствует рабочему напряжению, указанному на этикетке прибора.
- Установку прибора и монтаж ручки следует по возможности осуществлять при помощи специалиста.
- При подключении старайтесь не использовать переходники и удлинители.
- Не храните в морозильной камере вещества, такие как эфир, этанол, бензин и т.д., которые легко испаряются, воспламеняются или взрываются.
- Не ставьте тяжелые предметы на морозильную камеру и не проливайте на нее воду.
- Если Вы заметили необычный шум, запах или дым при эксплуатации прибора, либо иные необычные факты, необходимо отключить питание и связаться с представителями сервисной службы.

Избегайте повреждения кабеля питания:

- Запрещается замена кабеля питания.
- Не ставьте на кабель питания тяжелые предметы.
- Держите кабель питания на расстоянии от источников тепла.
- При отключении прибора от сети тяните за вилку, а не за шнур питания.

РЕКОМЕНДАЦИИ ПО ЭКСПЛУАТАЦИИ

- Не подключайте слишком много приборов к одной цепи питания, так как это может вызвать возгорание.
- Протрите внутреннюю поверхность прибора мягкой тканью, смоченной в теплой воде.
- Ларь, находившийся на холоде, перед подключением к электросети необходимо выдержать при комнатной температуре не менее 6 часов.
- Не прикасайтесь влажными руками к внутренним стенкам прибора или к продуктам, лежащим в приборе.
- Необходимо сохранять циркуляцию воздуха рядом с прибором во время его работы. Расстояние между прибором и стенами должно составлять минимум 10 см.

ПРЕДУПРЕЖДЕНИЕ!

- Перед подключением к сети питания, дайте прибору постоять около 2 часов. Это позволит снизить вероятность возникновения неисправности в системе охлаждения из-за транспортировки.
- Охлаждение в приборе обеспечивает хладагент, который заправляют в нее с использованием специального оборудования. Не допускайте повреждения трубы циркуляции хладагента.
- Выйдя из трубок, хладагент может воспламениться или нанести вред Вашему здоровью. Если повреждение контура хладагента все же произошло, избегайте любых видов открытого огня или потенциальных источников воспламенения, а также проветрите комнату, где стоит морозильная камера в течение нескольких минут.
- Этот прибор не предназначен для использования лицами (включая детей) с ограниченными физическими, сенсорными или умственными способностями или с недостаточным опытом и знаниями, если только они не находятся под контролем или инструктированием по вопросам использования прибора со стороны лиц, ответственных за их безопасность.
- Когда температура окружающей среды и влажность очень высокие, может появиться иней или конденсация на стенках и двери камеры, вытрите их сухой тряпкой.
- Если шнур питания поврежден, он должен быть заменен производителем, сервисным агентом или квалифицированными лицами, чтобы избежать опасности.
- Никогда не включайте прибор с признаками повреждения. Если у вас возникли сомнения в исправности прибора, обратитесь в сервисную службу.

2. КОМПЛЕКТ ПОСТАВКИ

- Морозильник типа ларь – 1 шт.
- Корзина для хранения продуктов – 1 шт.
- Скребок для льда – 1 шт.
- Руководство по эксплуатации – 1 шт.

УСТРОЙСТВО МОРОЗИЛЬНОЙ КАМЕРЫ

1. Дверца морозильной камеры
2. Ручка морозильной камеры
3. Корпус
4. Панель управления
5. Индикатор работы
6. Корзина для хранения продуктов
7. Скребок для льда

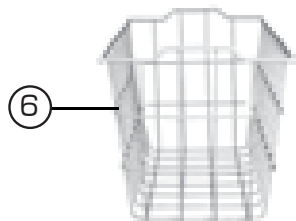

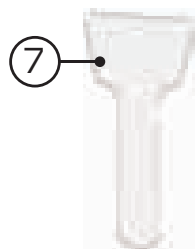
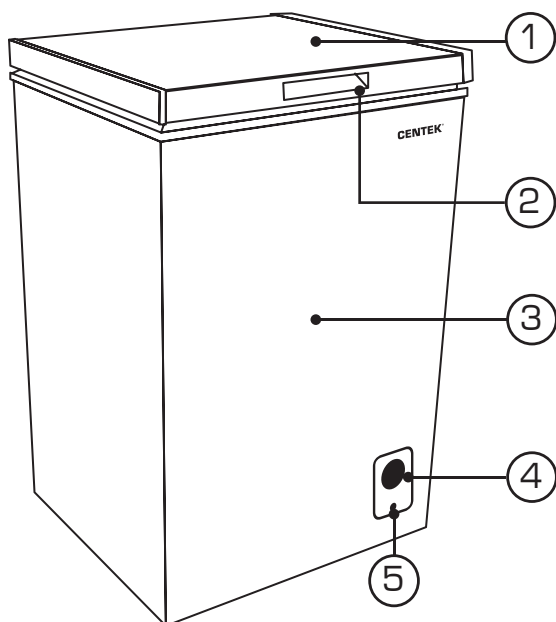

3. УСТАНОВКА ПРИБОРА

1. Необходимо обеспечить ровное положение прибора при транспортировке. Не переворачивайте прибор. Не допускается наклон морозильной камеры более чем на 45°.
2. Данный прибор нельзя встраивать или устанавливать в нишах.
3. Разместите ларь на устойчивой и ровной поверхности.
4. Освободите ларь от упаковочных материалов.
5. Не устанавливайте морозильную камеру в помещениях с очень высокой температурой и влажностью.
6. Оставьте пространство минимум 10 см между задней и боковой сторонами морозильной камеры, что позволит воздуху правильно циркулировать.
7. Устанавливайте прибор в месте, защищенном от прямых солнечных лучей и источников тепла. Прямые солнечные лучи могут повлиять на акриловое покрытие, а от источников тепла может увеличиться потребление электроэнергии. Очень низкая температура окружающей среды также может привести к тому, что прибор не будет работать должным образом.
8. Подключите устройство к электрической сети напрямую через розетку, при необходимости используйте удлинитель, только с заземлением.

4. ЭКСПЛУАТАЦИЯ ПРИБОРА

РЕКОМЕНДАЦИИ ПЕРЕД НАЧАЛОМ ИСПОЛЬЗОВАНИЯ

1. Протрите внутреннюю поверхность прибора.
2. Подключите морозильный ларь к сети. Замораживание начнется через 10 минут после включения.
3. После включения прибора в розетку, дайте ему достаточно охладиться в течение 2 часов, перед размещением продуктов.
4. Перед повторным включением прибора подождите не менее 5 минут, поскольку немедленное повторное включение ларя после его отключения может привести к повреждению элементов питания и компрессора.
5. Долговременная работа ларя зависит от правильной эксплуатации прибора и правильного ухода за ним.

УСТАНОВКА ТЕМПЕРАТУРЫ

1. Температура в морозильной камере контролируется при помощи регулятора температуры, который расположен в правом нижнем углу лицевой части ларя.
2. Включение ларя в электросеть осуществляется штепсельной вилкой сетевого шнура. При подключении прибора к электросети, загорится индикатор POWER (зеленый цвет).
3. В ларе установлен внутренний конденсатор, поэтому корпус ларя является теплообменником. Во время работы происходит нагревание корпуса со стороны компрессорного отсека.
4. Регулировка температуры осуществляется с помощью регулятора температуры. Повернув регулятор температуры направо или налево, Вы можете установить нужную Вам температуру. Режим COOLING соответствует температурному режиму от $+10^{\circ}\text{C}$ до 0°C . Режим FREEZING соответствует температурному режиму от -12°C до -24°C . Режим SUPER используется для замораживания продукции при максимальной производительности морозильного ларя. В данном режиме компрессор будет работать непрерывно. Не рекомендуется длительная эксплуатация морозильного ларя в данном режиме.
5. Диапазон температур прибора находится в пределах от $+10^{\circ}\text{C}$ до -24°C .

ПРЕДУПРЕЖДЕНИЕ!

- Установив регулятор температуры в положение «OFF», цикл охлаждения остановится, но питание морозильной камеры не прекратится.

- Если морозильная камера перегружена продуктами – охлаждение не будет достаточно интенсивным.
- Если Вы хотите изменить настройки термостата, установите его значение на одну позицию выше, затем необходимо несколько часов для стабилизации новой установленной температуры.
- В случае отключения электроэнергии, как можно реже открывайте и закрывайте крышку морозильника, чтобы предотвратить выход холода. Допускается размещение теплого одеяла на поверхности морозильника для сохранения температуры.
- В случае запланированного отключения электроэнергии на продолжительное время, загрузите в морозильник сухой лед, сведите к минимуму открывание морозильника, избегайте размещение новых продуктов в морозильнике, так как это вызовет повышение температуры.
- В случае эксплуатации в условиях повышенной влажности или недостаточной вентиляции воздуха, на внешних стенках морозильного ларя может образоваться конденсат. Данное явление не является производственным дефектом. Во избежание образования конденсата, рекомендуется обеспечить вентиляционные зазоры не менее 15 см, в том числе от дна морозильного ларя.

ХРАНЕНИЕ ПРОДУКТОВ

- Отсек морозильной камеры предназначен для длительного хранения замороженных продуктов. Срок хранения продуктов до трех месяцев.
- У всех продуктов срок хранения разный и не рекомендуется его превышать. Следует соблюдать инструкцию по уходу за замороженными продуктами при размораживании морозильной камеры.
- Коммерческие упакованные замороженные продукты должны храниться в соответствии с инструкциями производителя.
- Поместите замороженные продукты в морозильную камеру сразу же после их покупки. Следуйте инструкциям по хранению, которые указаны на упаковке производителем.
- Корзина для хранения продуктов предназначена для хранения продуктов нестандартной формы. Чтобы добраться к другим продуктам в морозильной камере, сдвиньте корзину в сторону или поднимите ее.
- Качество заморозки продуктов зависит от массы разовой загрузки. Увеличение массы загрузки увеличивает время заморозки.
- При замораживании продуктов в ларе ручка термостата устанавливается в максимальное положение за 2–3 часа до укладки продуктов в морозильник для получения наименьшей температуры в камере ларя.

- По прошествии времени переключатель из максимального положения следует перевести в среднее положение.
- Для выключения морозильного ларя необходимо перевести ручку термостата в положение «ВЫКЛ» при этом процесс охлаждения прекращается.
- Не допускается помещать в ларь горячие и теплые продукты, а также жидкие продукты в стеклянной таре.

5. ОЧИСТКА ПРИБОРА

РАЗМОРОЗКА

В процессе эксплуатации происходит образование инея на внутренних стенках ларя, поэтому время от времени следует производить разморозку.

Для более эффективной работы и более низкого потребления энергии, размораживайте морозильную камеру каждый раз, когда толщина льда на дверце устройства достигает 5–10 мм. Выбирайте время для разморозки при небольшом запасе замороженных продуктов.

ВНИМАНИЕ!

Не используйте кипяток для удаления намерзаний, это может повредить пластиковые детали. Не используйте острые предметы для устранения льда, так как они могут повредить прибор.

1. Чтобы начать разморозку, выключите прибор из сети питания.
2. Уберите замороженные продукты из морозильной камеры и поместите их в холодильник, чтобы предотвратить размораживание продуктов.
3. откройте пробку дренажной системы, находящуюся на дне внутренней поверхности корпуса.
4. Установите емкость для сбора талой воды под сливным отверстием.
5. Удалите лед при помощи пластмассового скребка или подождите, пока лед сам растает.
6. Оставьте крышку ларя открытой.
7. Периодически проверяйте емкость, в которую сливается талая вода, чтобы она не переполнилась.
8. Дайте морозильной камере остыть в течение нескольких часов.
9. Удалите оставшуюся воду и лед, протрите сухой тряпкой и снова подключите прибор к сети питания.

ПРИМЕЧАНИЕ

Обычно разморозка занимает несколько часов.

Полейте чуть теплой (не горячей!) водой лед, это поможет ему быстрее оттаять.

ЗАПРЕЩАЕТСЯ!

Использовать электронагревательные приборы для ускорения процесса оттаивания.

Использовать острые предметы для удаления инея и льда.

Применять хлорсодержащие средства и кислоты в процессе очистки.

- Необходимо не менее одного раза в год производить чистку конденсатора от пыли.
- После установки прибора, рекомендуется тщательно его очистить.
- Поверните регулятор температуры в положение «OFF», отключите прибор от сети, извлеките все продукты и корзину.
- Протрите внутри тряпкой, смоченной теплым раствором воды и соды. Придерживаясь пропорций: 2 ст. л. соды на 1 л воды.
- Промойте корзину для продуктов, используя мягкое моющее средство.
- Содержите прокладки (уплотнители) дверцы в чистоте, для эффективной работы прибора.
- Корпус прибора должен быть очищен мягким моющим средством и теплой водой.
- Протрите насухо прибор с помощью мягкой ткани.
- Теплообменник конденсатора следует пропылесосить, если он пыльный или грязный.
- Рекомендуется проводить очистку прибора каждый раз, когда он размораживается, это позволит избежать неприятного запаха и сделает работу прибора более эффективной.

ПРИОСТАНОВКА РАБОТЫ ПРИБОРА

1. Уберите все замороженные продукты из прибора.
2. Отключите прибор.
3. Проведите очистку прибора.
4. Оставьте дверцу приоткрытой, чтобы избежать возможного образования конденсата, плесени или неприятных запахов.
5. Не оставляйте детей без присмотра. Прибор должен находиться вне досягаемости детей.
6. Если Вы планируете приостановить работу прибора на период менее трех недель, то его можно оставить включенным.

ТРАНСПОРТИРОВКА ПРИБОРА

1. Уберите все замороженные продукты из прибора.
2. Снимите ролики на дне корпуса прибора для предотвращения их повреждения.

3. Во время транспортировки возьмите прибор за основу и осторожно приподнимите его, следите, чтобы угол наклона не превышал 45°.
4. Не используйте ручку на дверце в качестве опоры!
5. Не переносите прибор дверцей вниз!

6. УСТРАНЕНИЕ НЕПОЛАДОК

Проблема	Причина
Не включается	Отключен сетевой шнур; Штепсельная вилка неплотно вставлена в розетку; Неисправен автомат; Выбило пробки электросети.
Производит много шума	Морозильник установлен на неровной поверхности; Задняя стенка касается стены или другого оборудования; Компрессор работает достаточно шумно некоторое время после включения. Постепенно по мере замораживания, шум исчезает.
Не морозит	Отключился блок питания; Шнур питания извлечен из розетки; Прекратилась подача электроэнергии; Ручка переключения термостата находится в положении «ВЫКЛ».
Плохо морозит	Излишняя вентиляция помещения; Нахождение под прямыми солнечными лучами или вблизи нагревательных приборов; Частое открывание двери морозильника; Дверца не полностью закрыта; Слишком много продуктов в ларе; Ручка термостата находится в минимальном положении; Слишком большой слой инея и льда внутри ларя; Пыль и грязь на компрессоре и конденсаторе; Размещение горячих и теплых продуктов в ларе; Недостаточно места между продуктами.
Конденсат на внутренней поверхности	Повышенная влажность помещения. Протрите поверхность сухой тканью.
Компрессор работает без отключения	Ручка переключения термостата находится в максимально допустимом положении; Слишком много продуктов в ларе; Слишком высокая температура окружающей среды.

7. ТЕХНИЧЕСКИЕ ХАРАКТЕРИСТИКИ

Модель	СТ-1769	СТ-1770	
Климатический класс	ST	T	
Мощность	130 Вт	150 Вт	
Объем морозильной камеры	142 л	198 л	
Температура морозильной камеры	10 °С – (- 24 °С)	10 °С – (- 24 °С)	
Напряжение	220-240 В	220-240 В	
Номинальная частота	50 Гц	50 Гц	
Ток	1,2 А	1,2 А	
Уровень шума	42 дБ	42 дБ	
Потребление электроэнергии	1,3 кВт/24ч	1,49 кВт/24ч	
Класс энергопотребления	A	A	
Хладагент	R600a (46 г)	R600a (56 г)	
Вес нетто	25 кг	33,5 кг	
Габариты	ширина	632 мм	816 мм
	глубина	550 мм	550 мм
	высота	850 мм	850 мм

8. ЗАЩИТА ОКРУЖАЮЩЕЙ СРЕДЫ, УТИЛИЗАЦИЯ ПРИБОРА

ЗАЩИТА ОКРУЖАЮЩЕЙ СРЕДЫ

Упаковка, сам прибор сделаны из материалов, которые могут быть использованы повторно.

По возможности, при утилизации выбрасывайте их в контейнер, предназначенный для повторно используемых материалов.

УТИЛИЗАЦИЯ ПРИБОРА

Прибор по окончании срока службы может быть утилизирован отдельно от обычного бытового мусора. Его можно сдать в специальный пункт приема электронных приборов и электроприборов на переработку.

Материалы перерабатываются в соответствии с их классификацией. Сдав этот прибор по окончании его срока службы на переработку, Вы внесете большой вклад в защиту окружающей среды. Список пунктов приема электронных приборов и электроприборов на переработку Вы можете получить в муниципальных органах государственной власти.

9. ИНФОРМАЦИЯ О СЕРТИФИКАЦИИ, ГАРАНТИЙНЫЕ ОБЯЗАТЕЛЬСТВА

Товар сертифицирован в соответствии с законом «О защите прав потребителей».

Прибор соответствует всем официальным национальным стандартам безопасности, применимым к электроприборам в Российской Федерации.

Установленный производителем в порядке п. 2 ст. 5 Федерального закона РФ «О защите прав потребителей» срок службы для данного изделия составляет 3 года с даты реализации конечному потребителю при условии, что изделие используется в строгом соответствии с настоящей инструкцией по эксплуатации и применимыми техническими стандартами. Дата производства изделия указана в серийном номере (2 и 3 знаки – год, 4 и 5 знаки – месяц производства). По окончании срока службы обратитесь в ближайший авторизованный сервисный центр для получения рекомендаций по дальнейшей эксплуатации прибора. Гарантийное и послегарантийное обслуживание осуществляется генеральным сервисным центром ООО «Ларина-Сервис», г. Краснодар. Тел.: 8 (861) 2-600-900. О наличии сервисного центра в Вашем городе Вы можете узнать по указанному телефону или на сайте www.centek.ru.

Продукция имеет сертификат соответствия:
№ ТС RU C-SG.ЫЖО1.В.00210 от 16.07.2018 г.



Продукция сертифицирована и соответствует всем
требуемым европейским и российским стандартам

10. ИНФОРМАЦИЯ О ПРОИЗВОДИТЕЛЕ, ИМПОРТЕРЕ

Импортер на территорию РФ: ООО «Ларина-Электроникс». **Адрес:**
Россия, 350080, г. Краснодар, ул. Демуса, 14.
Тел.: 8 (861) 2-600-900.

Для заметок



**С
Е
Ш
Е
Т
Е
Ж**

Гарантийный талон № _____

**Талон действителен при наличии всех штампов
и отметок**

Внимание! Пожалуйста, потребуйте от продавца полностью заполнить гарантийный талон и отрывные талоны.

Заполняется фирмой-продавцом

Изделие	
Модель	
Серийный номер	
Дата продажи	
Фирма-продавец	

Юридический адрес фирмы-продавца

ФИО и телефон покупателя

Подпись продавца

--

Печать продающей организации

--

CENTEK®

Данные отрывные купоны заполняются представителем фирмы-продавца

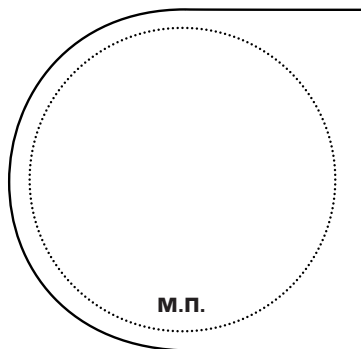

КУПОН №3

ИЗДЕЛИЕ	
МОДЕЛЬ	
СЕРИЙНЫЙ НОМЕР №:	
ДАТА ПРОДАЖИ	
ФИРМА- ПРОДАВЕЦ	

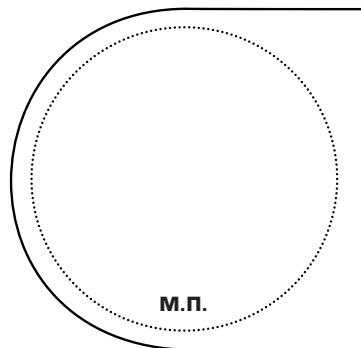

КУПОН №2

ИЗДЕЛИЕ	
МОДЕЛЬ	
СЕРИЙНЫЙ НОМЕР №:	
ДАТА ПРОДАЖИ	
ФИРМА- ПРОДАВЕЦ	

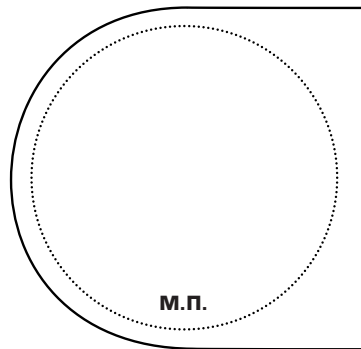

КУПОН №1

ИЗДЕЛИЕ	
МОДЕЛЬ	
СЕРИЙНЫЙ НОМЕР №:	
ДАТА ПРОДАЖИ	
ФИРМА- ПРОДАВЕЦ	

CENTEK®

Данные отрывные купоны заполняются представителем сервисного центра, проводящего ремонт изделия. После проведения ремонта данный гарантийный талон (за исключением заполненного отрывного купона) должен быть возвращен Владельцу.

КУПОН №3	
МОДЕЛЬ	
СЕРИЙНЫЙ НОМЕР №:	
ДАТА ПОСТУПЛЕНИЯ В РЕМОНТ	
ДАТА ВЫДАЧИ	
ВИД РЕМОНТА	

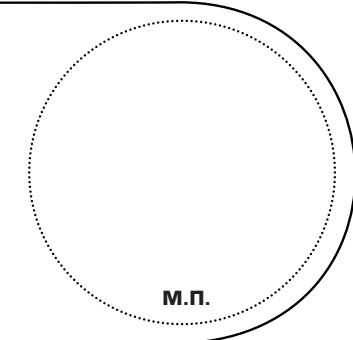

КУПОН №2	
МОДЕЛЬ	
СЕРИЙНЫЙ НОМЕР №:	
ДАТА ПОСТУПЛЕНИЯ В РЕМОНТ	
ДАТА ВЫДАЧИ	
ВИД РЕМОНТА	

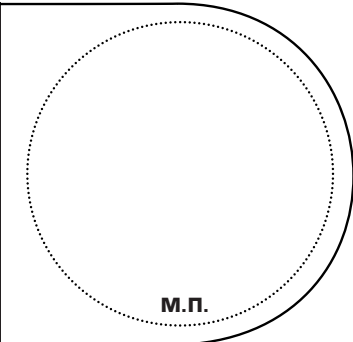

КУПОН №1	
МОДЕЛЬ	
СЕРИЙНЫЙ НОМЕР №:	
ДАТА ПОСТУПЛЕНИЯ В РЕМОНТ	
ДАТА ВЫДАЧИ	
ВИД РЕМОНТА	

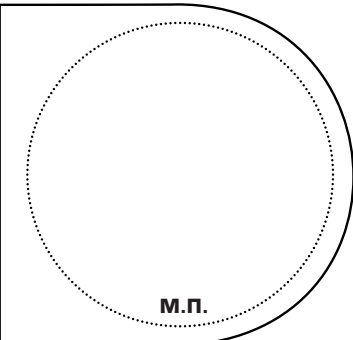

УВАЖАЕМЫЙ ПОТРЕБИТЕЛЬ!

Срок гарантии на все приборы 12 месяцев с даты реализации конечному потребителю. Данным гарантийным талоном производитель подтверждает исправность данного прибора и берет на себя обязательство по бесплатному устранению всех неисправностей, возникших по вине производителя.

Гарантийный ремонт может быть произведен в авторизованном сервисном центре изготовителя ООО «Ларина–Сервис», находящемся по адресу: г. Краснодар, ул. Демуса, 14. Тел.: 8 (861) 2–600–900.

УСЛОВИЯ ГАРАНТИЙНОГО ОБСЛУЖИВАНИЯ:

1. Гарантия действует при соблюдении следующих условий оформления:

- правильное и четкое заполнение оригинального гарантийного талона изготовителя с указанием наименования модели, ее серийного номера, даты продажи, при наличии печати фирмы–продавца и подписи представителя фирмы–продавца в гарантийном талоне, печатей на каждом отрывном купоне, подписи покупателя.

Производитель оставляет за собой право на отказ в гарантийном обслуживании, в случае непредоставления вышеуказанных документов, или если информация в них будет неполной, неразборчивой, противоречивой.

2. Гарантия действует при соблюдении следующих условий эксплуатации:

- использование прибора в строгом соответствии с инструкцией по эксплуатации;
- соблюдение правил и требований безопасности.

3. Гарантия не включает в себя периодическое обслуживание, чистку, установку, настройку прибора на дому у владельца.

4. Случаи, на которые гарантия не распространяется:

- механические повреждения;
- естественный износ прибора;
- несоблюдение условий эксплуатации или ошибочные действия владельца;
- неправильная установка, транспортировка;
- стихийные бедствия (молния, пожар, наводнение и др.), а также другие причины, независящие от продавца и изготовителя;
- попадание внутрь прибора посторонних предметов, жидкостей, насекомых;
- ремонт или внесение конструктивных изменений неуполномоченными лицами;
- использование прибора в профессиональных целях (нагрузка превышает уровень бытового применения), подключение прибора к питающим телекоммуникационным и кабельным сетям, не соответствующим Государственным Техническим Стандартам;

- выход из строя перечисленных ниже принадлежностей изделия, если их замена предусмотрена конструкцией и не связана с разборкой изделия;

а) пульты дистанционного управления, аккумуляторные батареи, элементы питания (батарейки), внешние блоки питания и зарядные устройства;

б) расходные материалы и аксессуары (упаковка, чехлы, ремни, сумки, сетки, ножи, колбы, тарелки, подставки, решетки, вертелы, шланги, трубки, щетки, насадки, пылесборники, фильтры, поглотители запаха);

- для приборов, работающих от батареек, – работа с неподходящими или истощенными батарейками;

- для приборов, работающих от аккумуляторов, – любые повреждения, вызванные нарушениями правил зарядки и подзарядки аккумуляторов.

5. Настоящая гарантия предоставляется изготовителем в дополнение к правам потребителя, установленным действующим законодательством, и ни в коей мере не ограничивает их.

6. Производитель не несет ответственности за возможный вред, прямо или косвенно нанесенный продукцией ТМ «Centek», людям, домашним животным, имуществу потребителя и/или иных третьих лиц в случае, если это произошло в результате несоблюдения правил и условий эксплуатации, установки изделия; умышленных и/или неосторожных действий (бездействий) потребителя и/или иных третьих лиц действия обстоятельств непреодолимой силы.

7. При обращении в сервисный центр прием изделия предоставляется только в чистом виде (на приборе не должно быть остатков продуктов питания, пыли и других загрязнений).

Производитель оставляет за собой право изменять дизайн и характеристики прибора без предварительного уведомления.

Срок службы 3 года с даты реализации конечному потребителю при условии, что изделие используется в строгом соответствии с настоящей инструкцией по эксплуатации и применимыми техническими стандартами. По окончании срока службы обратитесь в авторизованный сервисный центр для получения рекомендаций по дальнейшей эксплуатации прибора.

Дата производства изделия указана в серийном номере (2 и 3 знаки – год, 4 и 5 знаки – месяц производства).

WWW.CENTEK.RU

МОЩНОСТЬ • КАЧЕСТВО • ДИЗАЙН