

REDMOND

Весы кухонные
RS-M731



Руководство по эксплуатации

RUS	5
UKR	10
KAZ	14
ROU	19

A1

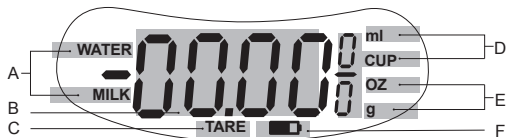
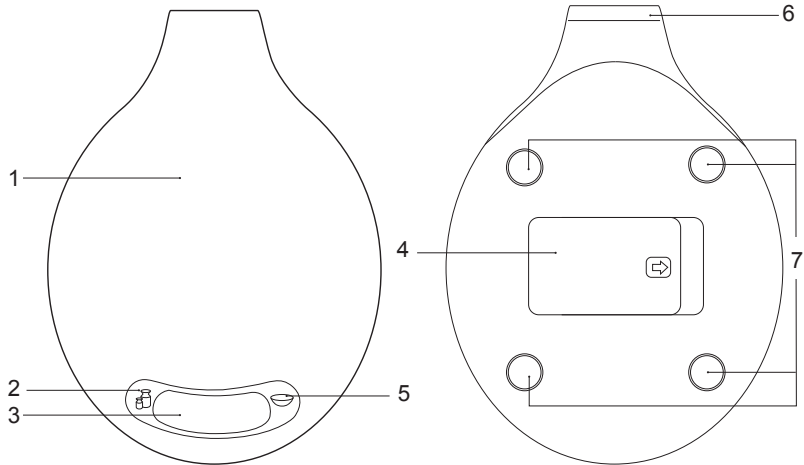

СОДЕРЖАНИЕ

Технические характеристики	6
Комплектация	6
Устройство модели	7
Дисплей.....	7
I. ПЕРЕД НАЧАЛОМ ИСПОЛЬЗОВАНИЯ	7
II. ЭКСПЛУАТАЦИЯ ПРИБОРА.....	7
III. УХОД ЗА ПРИБОРОМ.....	8
IV. ПЕРЕД ОБРАЩЕНИЕМ В СЕРВИС-ЦЕНТР.....	8
V. ГАРАНТИЙНЫЕ ОБЯЗАТЕЛЬСТВА.....	9

УВАЖАЕМЫЙ ПОКУПАТЕЛЬ!

Благодарим вас за то, что отдали предпочтение бытовой технике REDMOND.

REDMOND – это качество, надежность и неизменно внимательное отношение к потребностям клиентов. Надеемся, что вам понравится продукция компании и вы также будете выбирать наши изделия в будущем.

Кухонные весы RS-M731 предназначены для взвешивания продуктов весом до 5 килограммов в бытовых условиях.



Прежде чем использовать данное изделие, внимательно прочитайте руководство по эксплуатации и сохраните его в качестве справочника. Правильное использование прибора значительно продлит срок его службы.

МЕРЫ БЕЗОПАСНОСТИ

- Производитель не несет ответственности за повреждения, вызванные несоблюдением требований техники безопасности и правил эксплуатации изделия.
- Данный электроприбор предназначен для использования в бытовых условиях и может применяться в квартирах, загородных домах, гостиничных номерах, бытовых помещениях магазинов, офисов или в других подобных условиях непромышленной

эксплуатации. Промышленное или любое другое нецелевое использование устройства будет считаться нарушением условий надлежащей эксплуатации изделия. В этом случае производитель не несет ответственности за возможные последствия.

- Используйте только элементы питания соответствующего типа. Тип элементов питания можно узнать из технических характеристик или на заводской табличке прибора.
 - Не устанавливайте прибор на мягкую поверхность.
 - Строго следуйте инструкциям по очистке.
-  *Запрещается погружать корпус прибора в воду и любые жидкости.*
- Запрещена эксплуатация прибора на открытом воздухе и в помещениях с повышенной влажностью, например, в ванной комнате. Существует опасность выхода прибора из строя.
 - ПОМНИТЕ: случайное повреждение кабеля электропитания может привести к неполадкам, которые

не соответствуют условиям гарантии, а также к поражению электротоком. При повреждении шнура питания во избежание опасности его должен заменить изготовитель или его агент, или аналогичное квалифицированное лицо.

- Запрещены самостоятельный ремонт прибора или внесение изменений в его конструкцию. Ремонт прибора должен производиться исключительно специалистом авторизованного сервис-центра. Непрофессионально выполненная работа может привести к поломке прибора, травмам и повреждению имущества.



Запрещено использование прибора при любых неисправностях.

Технические характеристики



Модель.....	RS-M731
Источник питания.....	3 × AAA
Номинальное напряжение.....	4,5 В ===
Диапазон измерений.....	5-5000 г
Интервал измерений.....	1 г
Единицы измерения.....	грамм / унция / миллилитр / стакан
Панель управления.....	сенсорная
Дисплей.....	ЖК
Количество высокочувствительных датчиков.....	4
Вычет веса тары.....	есть
Индикация перегрузки.....	есть
Индикация низкого уровня заряда батареи.....	есть
Функция автоматического отключения.....	через 1 минуту
Габаритные размеры.....	239 x 178 x 17 мм
Вес нетто (без элементов питания).....	350 г ± 3%

Комплектация

Весы кухонные.....	1 шт.
Элемент питания AAA.....	3 шт.
Руководство по эксплуатации.....	1 шт.
Сервисная книжка.....	1 шт.

Производитель имеет право на внесение изменений в дизайн, комплектацию, а также в технические характеристики изделия в ходе совершенствования своей продукции без дополнительного уведомления об этих изменениях.

Устройство модели А1

1. Платформа весов
2. Кнопка  – выбор единицы измерения
3. Дисплей
4. Отсек для батарей
5. Кнопка  – включение/выключение весов; обнуление показателей (учет веса тары)
6. Крючок для подвешивания
7. Высокочувствительные датчики веса

Дисплей

- A. Индикаторы типа взвешиваемой жидкости
- B. Индикатор значения веса/объема
- C. Индикатор учета веса тары
- D. Индикаторы единиц измерения объема
- E. Индикаторы единиц измерения веса
- F. Индикатор низкого заряда батарей

I. ПЕРЕД НАЧАЛОМ ИСПОЛЬЗОВАНИЯ

Осторожно достаньте изделие и его комплектующие из коробки. Удалите все упаковочные материалы и рекламные наклейки. Протрите корпус прибора влажной тканью и тщательно просушите.



Обязательно сохраните на месте предупреждающие наклейки, наклейки-указатели (при наличии) и табличку с серийным номером изделия на корпусе! Отсутствие серий-

ного номера на изделии автоматически лишает вас права на гарантийное обслуживание.

После транспортировки или хранения при низких температурах необходимо выдержать прибор при комнатной температуре не менее 2 часов перед включением.

Протрите корпус изделия влажной тканью и дайте ему просохнуть (см. «Уход за прибором»).

Удостоверьтесь, что элементы питания установлены в прибор с соблюдением полярности. Для этого переверните весы и снимите крышку отсека для батарей. После установки закройте крышку отсека для батарей.



При установке элементов питания руки и устройство должны быть сухими.

Внимание! Элемент питания, входящий в комплект поставки, предназначен только для проверки работоспособности изделия. Для продолжительной работы прибора рекомендуется приобрести новый элемент питания.

II. ЭКСПЛУАТАЦИЯ ПРИБОРА

1. Нажмите кнопку . На дисплее отобразится надпись **HI**, затем появятся значение **0** и индикатор единицы измерения.





*При низком заряде батарей на дисплее отобразятся соответствующий индикатор и надпись **bAt**.*

2. По умолчанию вес измеряется в граммах (индикатор **g**). Нажатием кнопки  можно сменить единицу измере-

ния на унции (индикатор **oz**). Также с помощью весов можно измерить объем жидкости. Для этого смените единицы измерения на миллилитры (индикатор **ml**) или стаканы (индикатор **cup**) и установите соответствующий тип жидкости: воду (**water**) или молоко (**milk**). Измененные параметры сохранятся при следующих взвешиваниях.

- Установите на платформу весов емкость, в которой будет производиться взвешивание. Нажмите кнопку  для сброса значения веса емкости. Если вес емкости превысит 100 г, на дисплее появится индикатор **TARE**.

i Также игнорировать вес емкости для взвешивания можно, поставив ее на платформу весов до включения прибора. При включении весов значение веса будет автоматически обнулено.

- Положите продукт в емкость. На дисплее весов отобразится значение веса продукта (без учета веса тары).
- При необходимости повторно нажмите кнопку  и положите в емкость следующий продукт после обнуления значения веса.
- Весы отключатся автоматически через 1 минуту после окончания работы с ними (независимо от наличия груза на платформе). При необходимости их также можно выключить, нажав и удерживая несколько секунд кнопку .

III. УХОД ЗА ПРИБОРОМ

Для очистки устройства не пользуйтесь абразивными и спиртосодержащими моющими средствами, металлическими щет-

ками и т. д. Очищайте платформу весов влажной мягкой тканью, затем протирайте насухо.

STOP *Запрещается опускать прибор в воду или промывать под струей воды. Запрещается очищать прибор с помощью посудомоечной машины.*

Перед длительным хранением извлекайте элементы питания из прибора.

Транспортировка прибора должна производиться в соответствии с указаниями на транспортной упаковке.

IV. ПЕРЕД ОБРАЩЕНИЕМ В СЕРВИС-ЦЕНТР

Неисправность	Возможные причины	Способ устранения
Прибор не работает	Прибор не включен	Включите прибор, нажав кнопку 
	Емкость элементов питания иссякла	Замените элементы питания согласно разделу «Перед началом использования»
Показания дисплея не соответствуют истинному значению массы	Выбрана неверная единица измерения веса	Установите правильную единицу измерения веса
	Не соблюдены обязательные условия взвешивания	Для получения точного значения веса устанавливайте весы на ровную твердую горизонтальную поверхность
На дисплее появилось сообщение unSt	Весы находятся в неустойчивом положении или на неровной поверхности, попытка калибровки при включении прибора не удалась	Устанавливайте весы на ровную твердую горизонтальную поверхность

Неисправность	Возможные причины	Способ устранения
На дисплее появилось сообщение EEEE	На платформу весов установлен груз весом свыше 5 кг	Доступный диапазон измерений весов – 5-5000 г. Не перегружайте платформу прибора
Прибор автоматически отключается	Сработала система автоматического отключения прибора	Весы автоматически отключаются через 1 минуту по окончании работы с ними

i В случае, если неисправность устранить не удалось, обратитесь в авторизованный сервисный центр.

V. ГАРАНТИЙНЫЕ ОБЯЗАТЕЛЬСТВА

На данное изделие предоставляется гарантия сроком на 12 месяцев с момента его приобретения. В течение гарантийного периода изготовитель обязуется устранить путем ремонта, замены деталей или замены всего изделия любые заводские дефекты, вызванные недостаточным качеством материалов или сборки. Гарантия вступает в силу только в том случае, если дата покупки подтверждена печатью магазина и подписью продавца на оригинальном гарантийном талоне. Настоящая гарантия признается лишь в том случае, если изделие применялось в соответствии с руководством по эксплуатации, не ремонтировалось, не разбиралось и не было повреждено в результате неправильного обращения с ним, а также сохранена полная комплектность изделия. Данная гарантия не распространяется на естественный износ изделия и расходные материалы (лампочки, уплотнители и т. д.).

Срок службы изделия и срок действия гарантийных обязательств на него исчисляются со дня продажи или с даты изгото-

товления изделия (в случае, если дату продажи определить невозможно).

Дату изготовления прибора можно найти в серийном номере, расположенном на идентификационной наклейке на корпусе изделия. Серийный номер состоит из 13 знаков. 6-й и 7-й знаки обозначают месяц, 8-й – год выпуска устройства.

Установленный производителем минимальный срок службы для данного изделия составляет 3 года при условии, что эксплуатация изделия производится в строгом соответствии с настоящим руководством и предъявляемыми техническими требованиями.

Утилизацию упаковки, руководства пользователя, а также самого прибора необходимо производить в соответствии с местной программой по переработке отходов. Проявите заботу об окружающей среде: не выбрасывайте такие изделия вместе с обычным бытовым мусором.



Перед початком використання уважно прочитайте інструкцію з експлуатації і збережіть її як довідник. Правильне використання приладу значно продовжить термін його служби.

ЗАХОДИ БЕЗПЕКИ

- Виробник не несе відповідальності за пошкодження, спричинені недотриманням вимог щодо техніки безпеки та правил експлуатації виробу.
- Даний електроприлад призначений для використання в побутових умовах і може застосовуватися в квартирах, замських будинках, готельних номерах, побутових приміщеннях магазинів, офісів або в інших подібних умовах непромислової експлуатації. Промислове або будь-яке інше нецільове використання пристрою вважатиметься порушенням умов належної експлуатації виробу. У цьому випадку виробник не несе відповідальності за можливі наслідки.
- Використовуйте елементи живлення лише відповідного типу. Про тип елементів живлення можна дізнатися з технічних характеристик або заводської таблички приладу.
- Не встановлюйте прилад на м'яку поверхню.



- Чітко дотримуйтеся інструкції щодо очищення.
- *Забороняється занурювати корпус приладу у воду та будь-які рідини.*
- Заборонено експлуатацію приладу на відкритому повітрі і у приміщеннях із підвищеною вологістю, наприклад, у ванній кімнаті. Існує небезпека виходу з ладу приладу.
- Даний прилад не призначений для використання людьми (в тому числі дітьми), в яких є фізичні, нервові або психічні відхилення або брак досвіду та знань, за винятком випадків, коли за такими особами здійснюється нагляд або проводиться їхній інструктаж щодо використання даного приладу особою, що відповідає за їхню безпеку. Необхідно наглядати за дітьми, щоб не допустити їхніх ігор із приладом, його комплектуючими, а також заводською упаковкою. Очищення й обслуговування пристрою не мають виконувати діти без нагляду дорослих.
- Заборонено самостійний ремонт приладу або внесення змін до його конструкції. Ремонт приладу має

здійснюватися винятково фахівцем авторизованого сервіс-центру. Некваліфіковано виконана робота може призвести до поломки приладу, травм і пошкодження майна.

STOP

УВАГА! Заборонено використання приладу за будь-яких несправностей.

Технічні характеристики

Модель.....	RS-M731
Джерело живлення.....	3 × AAA
Номинальна напруга.....	4,5 В 
Діапазон вимірювань.....	5-5000 г
Інтервал вимірювань.....	1 г
Одиниці виміру.....	грам / унція / мілілітр / стакан
Панель управління.....	сенсорна
РК-дисплей.....	€
4 високочутливих датчика.....	€
Функція вирахування ваги тари.....	€
Індикація перевантаження.....	€
Індикація низького рівня заряду батареї.....	€
Автоматичне вимикання.....	через 1 хвилину
Габаритні розміри.....	239 x 178 x 17 мм
Вага нетто (без елементів живлення).....	350 г ± 3%



Комплектація

Ваги кухонні.....	1 шт.
Елементи живлення AAA.....	3 шт.

Інструкція з експлуатації.....	1 шт.
Сервісна книжка.....	1 шт.

Виробник має право на внесення змін до дизайну, комплектації, а також до технічних характеристик виробу під час вдосконалення своєї продукції без додаткового повідомлення про ці зміни.

Будова приладу **A1**

1. Платформа ваг
2. Кнопка  – вибір одиниці виміру
3. Дисплей
4. Відсік для батарей
5. Кнопка  – увімкнення/вимкнення ваг; обнулення показників (облік ваги тари)
6. Гачок для підвішування
7. Високочутливі датчики ваги

Дисплей

- A. Індикатори типу зважувати рідини
- B. Індикатор значення ваги/обсягу
- C. Індикатор обліку ваги тари
- D. Індикатори одиниць виміру обсягу
- E. Індикатори одиниць виміру ваги
- F. Індикатор низького заряду батарей

I. ПЕРЕД ПОЧАТКОМ ВИКОРИСТАННЯ

Обережно дістаньте виріб і його комплектуючі з коробки. Видаліть усі пакувальні матеріали та рекламні наклейки.



Обов'язково збережіть на місці застережні наклейки, наклейки-показчики (за наявності) і табличку з серійним номером виробу на його корпусі! Відсутність серійного номера на виробі автоматично позбавляє вас права на його гарантійне обслуговування.

Після транспортування або зберігання за низьких температур необхідно витримати прилад за кімнатної температури не менше ніж 2 години перед увімкненням.

Протріть корпус приладу вологою тканиною, потім витріть до суха. (см. «Догляд за приладом»).

Переконайтеся, що елементи живлення встановлено в прилад із дотриманням полярності. Для цього переверніть ваги та зніміть кришку відсіку для батарей. Після встановлення закрийте кришку відсіку для батарей.



Під час встановлення елементів живлення руки та пристрій мають бути сухими.

Увага! Елемент живлення, що входить до комплексу поставки, призначений тільки для перевірки працездатності виробу. Для тривалої роботи приладу необхідно (або бажано) придбати новий елемент живлення.

II. ЕКСПЛУАТАЦІЯ ПРИЛАДУ

1. Натисніть кнопку . На дисплеї відобразиться напис H1, потім з'явиться значення 0 і індикатор одиниці виміру.



У разі низького заряду батарей на дисплеї відобразиться відповідний індикатор і напис bAt.



2. Стандартно вага вимірюється в грамах (індикатор g). Натисненням кнопки  можна змінити одиницю виміру на унції

(індикатор oz). Також за допомогою ваг можна виміряти обсяг рідини. Для цього змініть одиниці виміру на мілілітри (індикатор ml) або склянки (індикатор cup) і встановіть відповідний тип рідини: воду (water) або молоко (milk). Змінені параметри збережуться при наступних зважуваннях.

3. Встановіть на платформу ваг ємкість, в якій здійснюватиметься зважування. Натисніть кнопку  для скидання значення ваги ємкості. Якщо вага ємкості перевищить 100 г, на дисплеї з'явиться індикатор TARE.



Також ігнорувати вагу ємкості для зважування можна, поставивши її на платформу ваг до увімкнення приладу. Під час увімкнення ваг значення ваги автоматично обнуляться.

4. Покладіть продукт у ємкість. На дисплеї ваг відобразиться значення ваги продукту (без врахування ваги тари).
5. За необхідності повторно натисніть кнопку  і покладіть у ємкість наступний продукт після обнуління значення ваги.
6. Ваги вимкнуться автоматично через 1 хвилину після закінчення роботи з ними (незалежно від наявності вантажу на платформі). За необхідності їх також можна вимкнути, натиснувши й утримуючи декілька секунд кнопку .

III. ДОГЛЯД ЗА ПРИЛАДОМ

Для очищення пристрою не користуйтеся абразивними та спиртовмісними миючими засобами, металевими щітками і т. д. Очищуйте платформу вагів вологою м'якою тканиною, потім протирайте насухо.



Забороняється опускати прилад у воду або промивати під струменем води. Забороняється очищувати прилад за допомогою посудомийної машини.

Перед тривалим зберіганням виймайте елементи живлення з приладу.

Транспортування приладу має проводитися відповідно до вказівок на транспортній упаковці.

IV. ПЕРЕД ЗВЕРНЕННЯМ ДО СЕРВІС-ЦЕНТРУ

Несправність	Можлива причина	Спосіб усунення
Прилад не працює	Прилад не увімкнено	Увімкніть прилад, натиснувши кнопку 
	Ємність елементів живлення вичерпалася	Замініть елементи живлення згідно з розділом «Перед початком використання»
Показання дисплея не відповідають дійсному значенню маси	Вибрано неправильну одиницю виміру ваги	Встановіть правильну одиницю виміру ваги
	Не дотримано обов'язкових умов зважування	Для отримання точного значення ваги встановлюйте ваги на рівню тверду горизонтальну поверхню
На дисплеї з'явилася повідомлення unSt	Ваги знаходяться в нестійкому положенні або на нерівній поверхні, спроба калібрування при включенні приладу не вдалася	Встановлюйте ваги на рівню тверду горизонтальну поверхню
На дисплеї з'явилася повідомлення EEEE	На платформу ваг встановлено вантаж вагою понад 5 кг	Доступний діапазон вимірів ваг – 5-5000 г. Не перенавантажуйте платформу приладу
Прилад автоматично вимикається	Спрацювала система автоматичного вимкнення приладу	Ваги автоматично вимикаються через 1 хвилину після закінчення роботи з ними



У разі, якщо несправність усунути не вдалося, зверніться до авторизованого сервісного центру.

V. ГАРАНТІЙНІ ЗОБОВ'ЯЗАННЯ

На даний виріб надається гарантія терміном на 12 місяців з моменту придбання. Протягом гарантійного періоду виготовлявач зобов'язується усунути шляхом ремонту, заміни деталей або заміни усього виробу будь-які заводські дефекти, викликані недостатньою якістю матеріалів або зборки. Гарантія набирає сили тільки в тому випадку, якщо дата покупки підтверджена печаткою магазину і підписом продавця на оригінальному гарантійному талоні. Дійсною гарантія визнається лише в тому випадку, якщо виріб застосовувався відповідно до інструкції з експлуатації, не ремонтувався, не розбирався і не був пошкоджений в результаті неправильного поводження з ним, а також збережена повна комплекtnість виробу. Дана гарантія не поширюється на природний знос виробу і видаткові матеріали (фільтри, лампочки, антипригарні покриття, ущільнювачі і т. д.).

Термін служби виробу і термін дії гарантійних зобов'язань на нього обчислюються з дня продажу або з дати виготовлення виробу (у випадку, якщо дату продажу визначити неможливо).

Дату виготовлення приладу можна знайти в серійному номері, розташованому на ідентифікаційній наклейці на корпусі виробу. Серійний номер складається з 13 знаків. 6-й і 7-й знаки позначають місяць, 8-й – рік випуску пристрою.

Встановлений виробником термін служби приладу складає 3 роки з дня його придбання за умови, що експлуатація виробу здійснюється відповідно до цієї інструкції і застосованих технічних стандартів.

Упаковку, посібник користувача, а також сам прилад необхідно утилізувати відповідно до місцевої програми з переробки відходів. Не викидайте такі вироби разом зі звичайним побутовим сміттям.



Пайдаланар алдында пайдалану бойынша нұсқаулықты мұқият оқып шығыңыз да, оны анықтамалық ретінде сақтап қойыңыз. Аспапты дұрыс пайдалану оның қызметінің мерзімін ұзартады.

САҚТАНУ ШАРАЛАРЫ

- Өндіруші қауіпсіздік техникасының талаптарын және бұйымды пайдалану ережелерін сақтамаудан туындаған зақымдар үшін жауап бермейді.
- Бұл электр аспап пәтерлерде, қала сыртындағы үйлерде, қонақ үй нөмірлерінде, тұрмыстық нөмірлерде, дүкендердің тұрмыстық бөлмелерде, офистер мен өнеркәсіптік емес пайдаланудың кез келген басқа осындай жағдайларда пайдаланыла алады. Құрылғыны өнеркәсіптік немесе кез келген мақсатсыз пайдалану бұйымды тиісті түрде пайдалану шарттарын бұзу болып саналады. Бұл жағдайда өндіруші ықтимал салдарлар үшін жауап бермейді.
- Тиісті үлгідегі қоректендіру элементтерін ғана пайдаланыңыз. Қоректендіру элементтерінің

үлгісін техникалық сипаттамалардан немесе құралдың зауыттық кестесінен білуге болады.

- Аспапты жұмсақ бетке орнатпаңыз.
- Тазалау жөніндегі нұсқаулықтарды қатаң пайдаланыңыз.



Құралдың корпусын суға және кез-келген сұйықтыққа салуға тыйым салынады.

- Аспапты ашық ауада пайдалануға тыйым салынады және ылғалдылығы жоғары орынжайларда, құралды ванна бөлмесінде. Заттардың түсуі оны қатты зақымдауы мүмкін.
- Бұл аспап физикалық, жүйке немесе психикалық ауытқулары бар немесе тәжірибесі мен білімі жетіспейтін адамдардың (оның ішінде балалардың) қолдануына арналмаған, мұндай тұлғалар қадағаланып, олардың қауіпсіздігі үшін жауап беретін тұлға осы аспапты қолдануға қатысты нұсқау жасалған жағдайлардан басқа. Балалардың аспаппен, оның жинақтаушыларымен, сонымен қатар зауыттық орамымен ойнауына

жол бермеу мақсатында қадағалап отыру қажет. Құрылғыны тазалау және қызмет көрсетуді балалар ересектердің қарауынсыз жасамауы тиіс.

- Аспапты өздігіңізбен жөндеуге немесе құрылымына өзгеріс енгізуге тыйым салынады. Қызмет көрсету және жөндеу бойынша барлық жұмыстарды авторландырылған сервис-орталық жасауы керек. Біліксіз жасалған жұмыс аспаптың бұзылуына, жарақат пен мүлік зақымдануына әкеліп соқтыруы мүмкін.

STOP

НАЗАР АУДАРЫҢЫЗ! Аспапты кез келген ақауларда пайдалануға тыйым салынады.

Техникалық сипаттамалар



Үлгісі.....	RS-M731
Источник питания.....	3 × AAA
Номиналды қуат.....	4,5 В ===
Өлшеу ауқымы.....	5-5000 г
Әлшеу интервалы	1 г
Өлшем бірліктері	грамм / унция / миллилитр / стакан
Басқару панелі	сенсорлық
СК-дисплей.....	бар
4 жоғары сезімтал датчик.....	бар
Ыдыстың салмағын шегеру функциясы	бар
Қайта жүктеу индикациясы	бар
Қуат элементтері зарядының төменгі дәрежесінің индикациясы	бар
Автоматтық ағытылуы	1 минут арқылы
Габаритті өлшемдері.....	239 x 178 x 17 мм
Таза салмағы (қоректендіру элементтерінсіз).....	350 г ± 3%

Жиынтық

Ас үй таразысы	1 дана
Қоректендіру элементі AAA.....	3 дана
Пайдалану жөніндегі нұсқаулық.....	1 дана
Сервисті кітапша	1 дана

Өндіруші келесі өзгерістер туралы қосымша хабарландырусыз өз өнімдерін жетілдіру барысында дизайнға, жинақталуға, сонымен қатар бұйымның техникалық сипаттамаларына өзгерістер енгізуге құқылы.

Аспаптың құрылымы А1

1. Таразының платформасы
2.  батырмасы – өлшем бірлігін таңдау
3. Дисплей
4. Батарейға арналған бөлік
5.  батырмасы – таразыны қосу/ажырату; көрсеткіштерді нөлге келтіру (ыдыстың салмағын есепке алу)
6. Асып қоюға үшін ілгек
7. Салмақтың сезімталдығы жоғары құрылғылары

Дисплей

- A. Өлшенген сұйықтық түрлі индикаторы
- B. Салмақ/көлемі мәнінің индикаторы
- C. Ыдыстың салмағын есепке алу индикаторы
- D. Көлемі өлшем бірлігінің индикаторы
- E. Салмақ өлшем бірлігінің индикаторы
- F. Батарейаның төменгі зарядының индикаторы

I. ПАЙДАЛАНА БАСТАУ АЛДЫНДА

Бұйым мен оның құрамдастарын қораптан абайлап шығарыңыз. Барлық орау материалдары мен жарнамалық жапсырмаларды алып тастаңыз.



Корпусағы ескертетін жапсырма, жапсырма-көрсеткіш (бар болса) және бұйымның сериялық нөмірі бар кестешені орнында міндетті түрде сақтаңыз! Бұйымда сериялық нөмірі жоқ болса, кепілдік қызмет көрсету құқығынан автоматты түрде айырыласыз.

Тасымалдау немесе төмен температураларда сақтаған соң аспапты қосар алдында кем дегенде 2 сағатқа бөлме температурасында ұстау керек.

Құралдың корпусын ылғалды матамен сүртіңіз де құрғатыңыз («Аспап күтімі» қараңыз).

Коректендіру элементтерінің құралға қарама-қарсылықты сақтап орнатылғанына көз жеткізіңіз. Ол үшін таразыны аударыңыз және батарейға арналған қақпақты шешіп алыңыз. Орнатқаннан кейін батарейға арналған бөліктің қақпағын жабыңыз.



Коректендіру элементтерін орнату кезінде қолдарыңыз және құрылғы құрғақ болуы тиіс.

Назар аударыңыз! Жеткізу кешеніне кіретін қуат көзінің элементі бұйымның жұмыс қабілеттілігін тексеруге ғана арналған. Аспаптың үздіксіз жұмысы үшін жаңа қуат көзінің элементін сатып алу ұсынылады.

II. ҚҰРАЛДЫ ПАЙДАЛАНУ

1.  батырмасын басыңыз. Дисплейде НІ жазуы пайда болады, содан кейін 0 мәні мен өшем бірлігінің индикаторы пайда болады.





Батарейаның заряды төмен болған кезде дисплейде тиісті индикатор мен bAt жазуы пайда болады.

2. Бастапқы күйінде салмақ граммен өлшенедіх (индикатор g).  батырмасын басып, өлшем бірлігін өзгертуге болады: унциалар (индикатор oz). Сондай-ақ таразының көмегімен

сұйықтың мөлшерін өлшеуге болады. Ол үшін миллилитрлерге (ml индикаторы) немесе стакандарға (сир индикаторы) өлшем бірліктерін ауыстырыңыз және сұйықтың тиісті түрін орнату керек: су (water) немесе сүт (milk). Өзгертілген параметрлер келесі өлшеу кезінде сақталатын болады.

3. Өлшеу жүргізілетін ыдысты таразының платформасына орнатыңыз. Ыдыс салмағының мәніні алып тастау үшін,  батырмасын басыңыз. Егер ыдыстың салмағы 100 г асса, дисплейде TARE индикаторы пайда болады.

i Құралды қосқанға дейін платформаға қойып, өлшеуге арналған ыдыстың салмағын ескермеуге болады. Таразыны іске қосқанда салмақтың мәні автоматты түрде нөлге айналатын болады.

4. Өнімді ыдысқа салыңыз. Таразы дисплейінде өнім салмағының мәні бейнеленеді (ыдыстың салмағын есептемегендегі).
5. Қажет болған жағдайда  батырмасын қайтадан басыңыз және салмақ мәні нөлге айналғанда келесі өнімді ыдысқа салыңыз.
6. Олармен жұмыс аяқталғаннан кейін 1 минуттан соң таразы автоматты түрде ажыратылады (платформада жүктің болуына қарамастан). Қажет болған жағдайда оны  батырмасын бірнеше секунд басып ұстап тұрып та ажыратуға болады.

III. АСПАП КҮТІМІ

Құрылымын тазарту үшін абразивті және құрамында спирті бар жуғыш құралдарды, металл щеткаларды және т.б. қолданбаңыз. Таразы платформасын ылғалды жұмсақ матамен тазартыңыз, одан кейін құрғақ етіп сүртіңіз.

STOP Құралды суға салуға немесе ағын судың астында жууға тыйым

салынады. Құралды ыдыс жуатын машинамен тазалауға тыйым салынады.

Ұзақ уақыт сақтап қою алдында құралдың қоректендіру элементтерін алып тастаңыз.

Аспапты тасымалдау транспорттық қаптамадағы нұсқаулықтарға сәйкес жүргізілуі керек.

IV. СЕРВИС-ОРТАЛЫҚҚА ЖОЛЫҒАР АЛДЫНДА

Ақаулық	Мүмкін болатын себептері	Жою әдістері
Құрал жұмыс істемейді	Құрал қосылмаған	 батырмасын басып, құралды ажыратыңыз
	Қоректендіру элементтерінің ыдысы таусылған	«Пайдалану алдында» бөліміне сәйкес қоректендіру элементтерін ауыстырыңыз
Дисплейдің көрсеткіштері салмақтың нақты мәніне сәйкес келмейді	Салмақ өлшеудің бірлігі қате таңдалған	Салмақ өлшеудің дұрыс бірлігін белгілеңіз
	Өлшеудің міндетті шарттары сақталмаған	Салмақтың дәл мәнін алу үшін, таразыны тегіс қатты көлбеу бетке орнатыңыз
Дисплейде unSt хабарламасы пайда болды	Таразы орнықсыз жайда Аспапты тегіс қатты жазық бетке орналастырыңыз немесе будыр бетте орналасқан, аспапты қосып жіберген кезде калибрлеу әрекеті іске аспады	Аспапты тегіс қатты жазық бетке орналастырыңыз

Ақаулық	Мүмкін болатын себептері	Жою әдістері
Дисплейде ЕЕЕЕ хабарламасы пайда болды	Таразы платформасына 5 килограмна артық жүк қойылған	Салмақ өлшеудің рұқсат етілген ауқымы – 5-5000 г. Құрал платформасына артық жүк салмаңыз
Құрал автоматты түрде ажыратылады	Құралды автматты түрде ажырату жүйесі іске қосылған	Таразы жұмыс аяқталғаннан кейін 1 минут соң автоматты түрде ажыратылады

i *Егер қателікті дұрыстай алмасаңыз, авторизацияланған сервистік орталыққа жүгініңіз.*

V. КЕПІЛДІКТІ МІНДЕТТЕМЕЛЕР

Осы бұйымға сатып алынған сәттен 12 ай мерзіміне кепілдік беріледі. Өндіруші кепілдік кезеңі ішінде жөндеу, бөлшектерді ауыстыру немесе бүкіл бұйымды ауыстыру жолымен материалдар немесе жинау сапасының жетіспеушілігінен туындаған кез келген зауыттық ақауларды жоюға міндеттенеді. Кепілдік тек сатып алу күні түпнұсқалық кепілдік талонында дүкен мөрімен және сатушы қолымен расталған жағдайда ғана күшіне енеді. Осы кепілдік тек бұйым пайдалану бойынша нұсқаулыққа сәйкес қолданылған, жөнделмеген, бұзылмаған және онымен дұрыс жұмыс істемеу нәтижесінде зақымданбаған, сонымен қатар бұйымның толық жинағы сақталған жағдайда танылады. Осы кепілдік бұйымның табиғи тозуына және шығын материалдарына таралмайды (сүзгілер, шамдар, қыш және тефлондық тығыздауыштар және т. б.).

Бұйымның қызмет мерзімі мен оған кепілдікті міндеттемелердің қолданыс мерзімі бұйым сатылған немесе өндірілген кезден есептеледі (егер сату күнін анықтау мүмкін болмаса).

Аспап өндірілген күнді бұйым корпусының сәйкестендіру жапсырмасындағы сериялық нөмірден табуға болады. Сериялық нөмір 13 белгіден тұрады. 6-шы және 7-ші белгілер айды, 8-ші – құрылғының шығарылған жылын білдіреді.

Өндіруші бекіткен аспаптың қызмет ету мерзімі бұйымның пайдаланылуы осы нұсқаулық пен қолданылатын техникалық стандарттарға сәйкес жүруі жағдайында сатып алынған күнінен 3 жыл құрайды.

Орамды, пайдаланушы нұсқаулығын, сонымен қатар аспаптың өзін қалдықтарды қайта өңдеу бойынша жергілікті бағдарламаға сәйкес пайдаға асыру керек. Қоршаған ортаға қамқорлық білдіріңіз: мұндай бұйымдарды әдеттегі тұрмыстық қоқыспен тастамаңыз.



Înainte de utilizare citiți cu atenție manualul de exploatare și păstrați-l în calitate de material de referință. Utilizarea corectă a dispozitivului va prelungi semnificativ durata lui de exploatare.

MĂSURI DE SIGURANȚĂ

- Producătorul nu este responsabil pentru daune, cauzate de nerespectarea normelor de siguranță și funcționarea produsului.
- Acest aparat reprezintă un dispozitiv pentru pregătirea mâncării în condiții casnice și poate fi aplicat în apartamente, casele de la țară, camerele de hotel, spațiile interne ale magazinelor, oficiilor sau altor condiții asemănătoare a operațiilor non-industriale. Industrială sau orice alt abuz de dispozitiv va fi considerat ca o încălcare a condițiilor utilizării corecte a produsului. În acest caz producătorul nu poartă responsabilitate pentru urmările posibile.
- Utilizați numai bateriile de tipul corespunzător. Tipul bateriilor îl puteți afla din caracteristicile tehnice sau pe placa de identificare a dispozitivului.
- Nu amplasați dispozitivul pe o suprafață moale.
- Strict urmăriți instrucțiunile de curățare.



Se interzice să introduceți corpul dispozitivului în apă sau orice alt lichid.

- Este interzisă exploatarea aparatului în aer liber și în încăperile cu umiditate ridicată, de exemplu, în baie. Aceasta poate duce la dereglarea funcționării și deteriorarea dispozitivului.
- Acest dispozitiv nu este destinat pentru utilizarea de către persoanele (inclusiv copiii), care au dereglări fizice, nervoase sau psihice sau duc lipsă de experiență și cunoștințe, cu excepția cazurilor, în care astfel de persoane se află sub supraveghere sau au fost instruite în privința utilizării acestui aparat de către persoană responsabilă pentru siguranța lor. Este necesar să se efectueze o supraveghere asupra copiilor cu scopul neadmiterii acestora a jocurilor cu aparatul, accesorii, precum și cu ambalaul de fabrică. Curățarea și întreținerea dispozitivului nu trebuie să se efectueze de către copiii nesupravegheați de adulți.
- Este interzisă reparația aparatului independentă sau modificarea structurii sale. Reparațiile aparatului

trebuie efectuate numai de către un centru de servicii autorizat. Lucrările neautorizate pot duce la deteriorarea aparatului, rănire sau pagube materiale.

STOP

ATENȚIE! Este interzisă utilizarea aparatului cu orice defecțiuni.

Caracteristicile tehnice



Model.....	RS-M731
Sursa de alimentare.....	3 × AAA
Tensiune minimă.....	4,5 B 
Gamă de măsurare.....	5-5000 g
Interval de măsurare.....	1 g
Unităților de măsură.....	gram / uncie / mililitru / pahar
Panoul de control.....	sensorial
Display LCD.....	LCD
4 traductoare de precizie foarte sensibile.....	există
Funcția deducerii greutateii recipientului.....	există
Indicația supraîncărcării.....	există
Indicația bateriei descărcate.....	există
Deconectare automată.....	prin 1 minut
Mărimile gabaritului.....	239 x 178 x 17 mm
Greutatea netă (fără baterii).....	350 g ± 3%

Completare

Cântare de bucătărie.....	1 buc.
Baterie AAA.....	3 buc.
Instrucțiuni de utilizare.....	1 buc.
Carte de service.....	1 buc.

Producătorul își rezervă dreptul de a modifica designul, conținutul, precum și caracteristicile tehnice ale dispozitivului pe parcursul perfecționării dispozitivului fără anunțarea prealabilă despre aceste modificări.

Modelul aparatului **A1**

1. Platforma cântarului
2. Butonul  - alegerea unității de măsură
3. Afișaj
4. Compartiment pentru baterii
5. Butonul  - conectarea/deconectarea cântarului; reducerea la zero a indicatorilor (înregistrarea greutateii recipientului)
6. Cîrlig pentru agățat
7. Extrem de sensibili senzorii de cântărire

Display

- A. Indicatorul tipului de cântărire lichid
- B. Indicatorul valorii greutateii/volumul
- C. Indicatorul ce include greutatea recipientului
- D. Indicatorii unităților de măsură volumul
- E. Indicatorii unităților de măsură greutateii
- F. Indicatorul bateriilor slab încărcate

I. ÎNAINTE DE PRIMA UTILIZARE

Despachetați dispozitivul, înlăturați toate materialele de ambalare și autocolante promoționale. Păstrați obligatoriu autocolanta cu numărul seriei și autocolanta de avertizare.



Păstrați obligatoriu pe loc autocolante de avertizare, autocolante-indicatoarele (în cazul prezenței lor) și plăcuța cu numărul de serie a dispozitivului pe corpul lui! Lipsa numărului de serie pe dispozitiv va anula automat drepturile de deservire garantată.

După transportarea sau păstrarea la temperaturi joase este necesar să mențineți dispozitivul la temperatura camerei nu mai puțin în 2 ore înainte de conectare.

Ștergeți carcasa dispozitivului cu o cârpă umedă și lăsați-l să se usuce.

Asigurați-vă, că bateriile sunt instalate în dispozitiv conform polarității. Pentru aceasta întoarceți cântarele și scoateți capacul bateriei. După instalare închideți capacul pentru baterii.



La instalarea bateriilor mâinile și dispozitivul trebuie să fie uscate.



Atenție! Bateria, furnizată, este destinată numai pentru verificarea funcționării dispozitivului. Pentru funcționarea continuă a dispozitivului se recomandă să cumpărați o baterie nouă.

II. FUNCȚIONAREA DISPOZITIVULUI

1. Apăsăți butonul . Pe ecran va fi afișată inscripția HI, după care va apărea valoarea 0 și indicatorul unității de măsură.





Când bateriile sunt slab încărcate pe afișaj va fi afișat indicatorul corespunzător și inscripția bAt.

2. În mod implicit greutatea se măsoară în grame (indicatorul g). Apăsând butonul  puteți schimba unitatea de măsură pe uncie (indicatorul oz). Deasemenea cu ajutorul cântarului puteți cântări volumul lichidului. Pentru aceasta schimbați unitățile de măsură în mililitri (indicatorul ml) sau pahare (indicatorul cup) și selectați tipul de lichid corespunzător: apă (water) sau lapte (milk). Parametrii schimbați se vor păstra la următoarele cântăriri.
3. Amplașați pe platforma cântarului recipientul, în care va avea loc cântărirea. Apăsăți butonul  pentru a reseta valoarea

greutății recipientului. Dacă greutatea recipientului va depăși 100 g, pe afișaj va apărea indicatorul TARE.



Deasemenea puteți ignora greutatea recipientului la cântărire, amplașați-l pe platforma cântarului până la conectarea dispozitivului. La conectarea cântarului valoarea greutății va fi automat zero.

4. Puneți produsul în recipient. Pe afișajul cântarului va fi afișată valoarea greutății produsului (fără greutatea recipientului).
5. În caz de necesitate faceți dublu click pe butonul  și puneți în recipient următorul produs după reducerea la zero a valorii greutății.
6. Cântarele se vor deconecta automat după 1 minut după terminarea lucrului cu acestea (indiferent de cantitatea greutății pe platformă). În caz de necesitate le puteți deconecta, apăsând și ținând apăsat butonul .

III. ÎNGRIJIREA DISPOZITIVULUI

Pentru curățarea dispozitivului nu folosiți produse de curățare abrazive și pe bază de alcool, perii metalice ș.m.d. Curățați platforma cântarului cu o cârpă moale umedă, apoi ștergeți-o cu uscat.



Este interzis să puneți dispozitivul în apă sau să-l spălați sub jetul de apă. Este interzis să curățați dispozitivul cu ajutorul mașinii de spălat vase.

Înainte de stocarea pe termen lung scoateți bateriile din dispozitiv.

Transportarea dispozitivului trebuie făcută în conformitate cu instrucțiunile de pe ambalajul de transport.

IV. ÎNAINTE DE A CONTACTA CENTRUL DE SERVICII

Defecțiuni	Defecțiuni	Remedii
Dispozitivul nu lucrează	Dispozitivul nu este conectat	Conectați dispozitivul, apăsând butonul 
	Capacitatea bateriilor s-a terminat	Schimbați bateriile în conformitate cu secțiunea «Înainte de utilizare»
Indicațiile afișajului nu corespund valorii reale de masă	A fost selectată unitatea de măsură greșită a greutății	Instalați unitatea corectă de măsură a greutății
	Nu au fost respectate condițiile obligatorii de cântărire	Pentru a primi valoarea exactă a greutății așezați scara pe o suprafață plană, fermă, orizontală
Pe afișaj a apărut mesajul unSt	Cântarele se află într-o poziție instabilă sau pe o suprafață denivelată, încercarea de calibrare la conectarea dispozitivului nu a reușit	Instalați dispozitivul pe o suprafață plană, dură și orizontală
Pe afișaj a apărut mesajul EEEE	Pe platforma de scară a fost amplasată o greutate mai mare de 5 kg	Intervalul disponibil de schimbare a scărilor – 5-5000 g. Nu supraîncărcați platforma dispozitivului
Dispozitivul automat se deconectează	A funcționat sistemul de deconectare automată a dispozitivului	Cântarele automat se vor deconecta după 1 minut la terminarea lucrului cu acestea



În cazul, dacă defecțiunea nu a fost rezolvată, adresați-vă la centrul de servicii autorizat.

V. RESPONSABILITĂȚILE DE GARANȚIE

Acest produs este garantat pentru o perioadă de 12 luni de la data cumpărării. În timpul perioadei de garanție, producătorul se angajează să repare prin reparație, înlocuirea pieselor sau înlocuirea întregului aparat oricare defecte din fabrică cauzate de calitatea joasă a materialelor sau ansamblări. Garanția intră în vigoare numai în cazul, în cazul în care data achiziției este confirmată de sigiliul și semnătura magazin vânzătorului de pe certificatul de garanție original. Această garanție este valabilă doar în cazul, când produsul a fost utilizat în conformitate cu manualul de instrucțiuni, nu s-a reparat, nu s-a stricat și nu a fost deteriorat de manipularea necorespunzătoare, și deasemenea este păstrat setul întreg al dispozitivului. Această garanție nu se aplică pentru uzura fizică a produsului și materialele consumabile (filtre, becuri, acoperiri non-stick, sigilii ș.m.d.).

Perioada activității produsului și perioada de garanție se calculează de la data vânzării sau data fabricației produsului (în cazul, dacă data vânzării nu poate fi identificată).

Data de fabricație a dispozitivului poate fi găsită în numărul de serie, situat pe eticheta de identificare atașată pe carcasa produsului. Numărul de serie este constituit din 13 simboluri. Al 6-lea și al 7-lea simbol înseamnă luna, al 8-lea – anul lansării dispozitivului.

Durata activității dispozitivului setată de producător constituie 3 ani de la data achiziției, cu condiția, că funcționarea produsului se face în conformitate cu acest manual și standardele tehnice aplicabile.

Ambalajul, îndrumătorul utilizatorului, precum și aparatul este necesar de utilizat în conformitate cu programul local de preluare a deșeurilor. Nu aruncați astfel de produse împreună cu gunoiul obișnuit.

EAC

Производитель: «Пауэр Пойнт Инк. Лимитед» №1202 Хай Юн Гэ (В1) Лин Хай Шан Чжуан Сямейлин Футьян, Шеньжень, Китай, 518049. По лицензии REDMOND Индастриал Груп, ЛЛСи Уан Коммерс Плаза, 99 Вашингтон-авеню, сьют 805А, Олбани, Нью-Йорк, 12210, Соединенные Штаты Америки.

Импортер: ООО «АЛЬФА», 198099, Санкт-Петербург, ул. Промышленная, д. 38, корп. 2, литера А

© REDMOND. Все права защищены. 2016

Воспроизведение, передача, распространение, перевод или другая переработка данного документа или любой его части без предварительного письменного разрешения правообладателя запрещены.

Produced by Redmond Industrial Group LLC
One Commerce Plaza, 99 Washington Ave, Ste. 805A
Albany, New York, 12210, United States
www.redmond.company
www.multivarka.pro
www.store.redmond.company
www.smartredmond.com
Made in China

RS-M731-CIS-UM-3