



РУКОВОДСТВО
ПОЛЬЗОВАТЕЛЯ

СТЕКЛОКЕРАМИЧЕСКАЯ
ВАРОЧНАЯ
ПАНЕЛЬ

РУССКИЙ

ҚАЗАҚ

УКРАЇНСЬКА

Перед началом эксплуатации устройства внимательно ознакомьтесь с данным руководством и держите его под рукой для уточнения информации.

CBEZ2414B
CBEZM2414B
CBEZD2414B
CBEZ2413B



MFL62060347_03



www.lg.com

Copyright © 2020 - 2021 LG Electronics Inc. Все права защищены.

СОДЕРЖАНИЕ

3 ВАЖНЫЕ УКАЗАНИЯ ПО ТЕХНИКЕ БЕЗОПАСНОСТИ

- 3 Установка
 - 3 Опасность поражения электрическим током
 - 3 Опасность пореза
 - 4 Меры предосторожности
- 4 Эксплуатация и техническое обслуживание
 - 4 Опасность поражения электрическим током
 - 4 Опасность причинения вреда здоровью
 - 4 Опасность нагрева поверхности
 - 5 Опасность порезов
 - 5 Меры предосторожности

7 ОБЗОР УСТРОЙСТВА

- 7 Вид сверху
- 8 Панель управления
- 9 Принадлежности
- 9 Перед началом использования новой стеклокерамической варочной панели
- 9 Технические характеристики

10 ЭКСПЛУАТАЦИЯ

- 10 Сенсорные кнопки
- 10 Выбор подходящей посуды
- 10 Порядок использования
 - 10 Начало приготовления
 - 11 Завершение приготовления
 - 11 Сдвоенная кнопка
 - 11 Блокировка кнопок
 - 11 Кнопка таймера
 - 13 Защита от перегрева
 - 13 Предупреждение об остаточном нагреве
 - 13 Время работы по умолчанию

14 НАСТРОЙКА НАГРЕВА

15 ОБСЛУЖИВАНИЕ

16 УСТАНОВКА

- 16 Выбор места для установки
- 17 Перед установкой упорных кронштейнов
- 18 Меры предосторожности
- 18 Подключение кабеля питания варочной панели к электросети

20 ПОИСК И УСТРАНЕНИЕ НЕИСПРАВНОСТЕЙ

22 СПРАВОЧНЫЙ ЛИСТОК ТЕХНИЧЕСКИХ ДАННЫХ ПРИБОРА

ВАЖНЫЕ УКАЗАНИЯ ПО ТЕХНИКЕ БЕЗОПАСНОСТИ

Прочитайте все инструкции и соблюдайте их при эксплуатации варочной панели во избежание возгорания, удара электрическим током, получения травм, а также повреждения устройства. Это руководство не охватывает все возможные обстоятельства, которые могут возникнуть при эксплуатации устройства. При возникновении проблем с устройством, причина возникновения которых неизвестна, всегда обращайтесь к специалисту по техническому обслуживанию либо к производителю.

Загрузите это руководство пользователя на сайте: <http://www.lg.com>



Это знак предупреждения. Этот знак предупреждает о потенциальных опасностях, которые могут привести к порче имущества, серьезным телесным повреждениям или смерти.

Все сообщения об опасности сопровождаются знаком предупреждения и надписью «ВНИМАНИЕ!» или «ОСТОРОЖНО!». Эти надписи имеют следующие значения:



ВНИМАНИЕ - Указывает на возможность возникновения опасной ситуации, которая, если ее не предотвратить, может привести к смерти или серьезной травме.



ОСТОРОЖНО - Указывает на возможность возникновения опасной ситуации, которая, если ее не предотвратить, может привести к телесным повреждениям легкой или средней тяжести.



ВНИМАНИЕ

- Для обеспечения безопасности необходимо следовать рекомендациям из настоящего руководства, чтобы свести к минимуму опасность возгорания, поражения электрическим током, предотвратить порчу имущества, получение травм или летальный исход.
- Перед установкой и использованием данного устройства внимательно прочитайте данные инструкции.

Установка

Опасность поражения электрическим током

- Перед выполнением любых работ по техническому обслуживанию устройства отсоединяйте его от электросети.
- Подключение к правильно смонтированной системе заземления очень важно и является обязательным требованием.
- Изменения в схему электрических соединений может вносить только квалифицированный электрик.
- Несоблюдение данного требования может привести к поражению электрическим током или смерти.

Опасность пореза

- Будьте осторожны – у панели острые края.
- Игнорирование данного предупреждения может привести к получению травм или порезов.

Меры предосторожности

- Доведите эту информацию до сведения лица, ответственного за установку устройства, поскольку это может помочь вам сократить затраты на установку.
- Во избежание опасности устройство необходимо устанавливать в соответствии с данными инструкциями.
- Установка и заземление данного устройства должен выполнять только квалифицированный специалист.
- Данное устройство необходимо подключить к цепи с разъединителем, который обеспечивает полное отключение от источника питания.
- Неправильная установка устройства может привести к аннулированию гарантии или отказу в требованиях по выплате страхового возмещения.
- В случае повреждения кабеля питания во избежание несчастных случаев его замену должен производить изготовитель, сотрудник сервисного центра или специалист, имеющий соответствующую квалификацию.
- Во избежание перегрева устройство нельзя устанавливать за декоративной дверью.

Эксплуатация и техническое обслуживание

Опасность поражения электрическим током

- Прекратите эксплуатацию варочной панели, если ее поверхность разбилась или треснула. Если варочная панель разбилась или треснула, немедленно отключите устройство от электросети (розетка в стене) и обратитесь к квалифицированному техническому специалисту.
- Перед очисткой или техническим обслуживанием варочной панели отключите ее от электрической розетки в стене.
- Несоблюдение данного требования может привести к поражению электрическим током или смерти.

Опасность причинения вреда здоровью

- Данное устройство соответствует требованиям стандартов по электромагнитной совместимости.
- Тем не менее, лица с кардиостимуляторами или другими электрическими имплантатами (например инсулиновыми помпами) перед началом эксплуатации устройства должны проконсультироваться с врачом или производителем имплантата, чтобы убедиться в том, что магнитное поле не оказывает влияния на работу их имплантатов.
- Несоблюдение этих инструкций может привести к смерти.

Опасность нагрева поверхности

- Во время использования наружные части данного устройства становятся достаточно горячими и могут привести к получению ожогов.
- Не допускайте контакта своего тела, одежды или какого-либо другого предмета, кроме кухонной посуды, с поверхностью варочной панели, пока она не остынет.
- На варочную панель нельзя класть металлические предметы, например ножи, вилки, ложки и крышки, так как они могут нагреться.
- Не подпускайте детей.
- Ручки посуды могут нагреваться. Убедитесь, что ручки посуды не попадают в другие работающие зоны варочной панели. Не подпускайте к ручкам детей.
- Несоблюдение этих инструкций может привести к получению ожогов и ошпариванию.

Опасность порезов

- При отведении защитной крышки открывается острый нож скребка для варочной панели. Используйте его с предельной осторожностью и храните в безопасном и недоступном для детей месте.
- Игнорирование данного предупреждения может привести к получению травм или порезов.

Меры предосторожности

- Никогда не оставляйте включенное устройство без присмотра. Кипение приводит к образованию пара и переливанию через край жирных бульонов, которые могут воспламениться.
- Никогда не используйте устройство в качестве рабочей поверхности или места для хранения.
- Никогда не оставляйте на устройстве какие-либо предметы или посуду.
- Старайтесь не прикасаться к нагревательным элементам.
- Ни в коем случае не используйте устройство для обогрева помещения.
- После использования всегда выключайте зоны варки и варочную панель согласно приведенным в данном руководстве инструкциям (напр., используя сенсорные кнопки).
- Нельзя оставлять маленьких детей без присмотра и допускать, чтобы они играли с устройством.
Не допускайте детей до очистки и обслуживания устройства без присмотра взрослых.
- Не храните предметы, которыми могут заинтересоваться дети, в шкафчиках над устройством. Если дети заберутся на прибор, они могут получить серьезные травмы.
- Не оставляйте детей одних или без присмотра в зоне, где используется устройство.
- Это устройство не предназначено для использования лицами (включая детей) с ограниченными физическими, сенсорными или умственными способностями или лицами, не имеющими соответствующего опыта и знаний, кроме случаев, когда они пользуются им под чьим-либо контролем или после получения инструкций о правилах пользования устройством от лица, ответственного за их безопасность.
- Ремонт устройства или замена его деталей допустимы только в пределах, указанных в данном руководстве. Прочее обслуживание должен осуществлять квалифицированный технический специалист.
- Не ставьте и не бросайте на варочную панель тяжелые предметы.
- Не вставляйте на варочную панель.
- Не используйте посуду с неровными краями и не перетаскивайте посуду по стеклянной поверхности панели, чтобы не поцарапать стекло.
- При повреждении шнура электропитания замену, в целях безопасности, выполняет производитель, сервисный агент производителя или лица, имеющие аналогичную квалификацию.
- Это устройство предназначено для использования в домашних и аналогичных условиях, а именно: - кухни для сотрудников магазинов, офисов или других рабочих коллективов; - жилые дома; - номера гостиниц, мотелей и других жилых объектов; - помещения, предоставляемые в аренду.
- Не используйте для очистки варочной панели металлические губки или какие-либо агрессивные абразивные чистящие средства, так как они могут поцарапать стекло.
- Не допускайте к варочной панели детей младше 8 лет без постоянного присмотра.
- Не допускайте детей младше 8 лет к устройству и кабелю питания.
- Не допускайте домашних животных к устройству, чтобы избежать риска возгорания или получения ожогов. Не позволяйте домашним животным забираться на устройство, даже когда оно не используется.

6 ВАЖНЫЕ УКАЗАНИЯ ПО ТЕХНИКЕ БЕЗОПАСНОСТИ

- Не используйте пароочиститель.
- На прибор нельзя класть горючие материалы или воспламеняющиеся изделия.
- Устройство не оснащено внешним таймером и отдельной системой дистанционного управления.

ВНИМАНИЕ

- Если на поверхности устройства образовались трещины, во избежание поражения электрическим током немедленно отключите прибор от электросети (розетка в стене) и не используйте его до тех пор, пока поверхность не будет заменена квалифицированным техническим специалистом.
- Во время эксплуатации устройство и его наружные компоненты нагреваются.
- Опасность возникновения пожара: не оставляйте предметы на варочную панель.
- Приготовление пищи с жиром или маслом без присмотра может представлять опасность и стать причиной пожара. Выключите устройство и накройте пламя крышкой или противопожарным одеялом.

ОСТОРОЖНО

Следите за процессом приготовления. За быстрым приготовлением пищи следует следить непрерывно.

ОБЗОР УСТРОЙСТВА

Вид сверху

Модель : CBEZ2414B, CBEZD2414B, CBEZM2414B

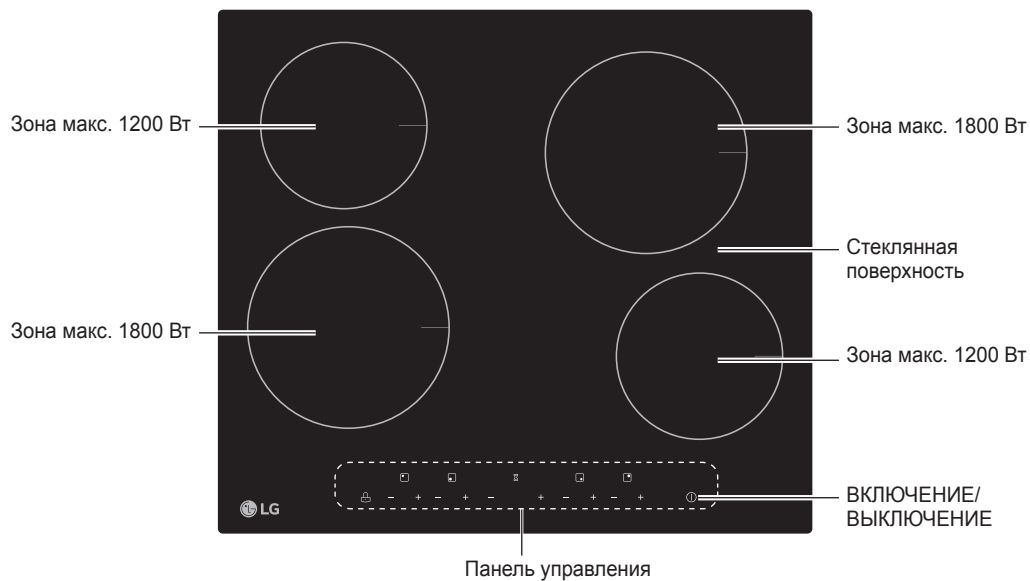

Модель : CBEZ2413B

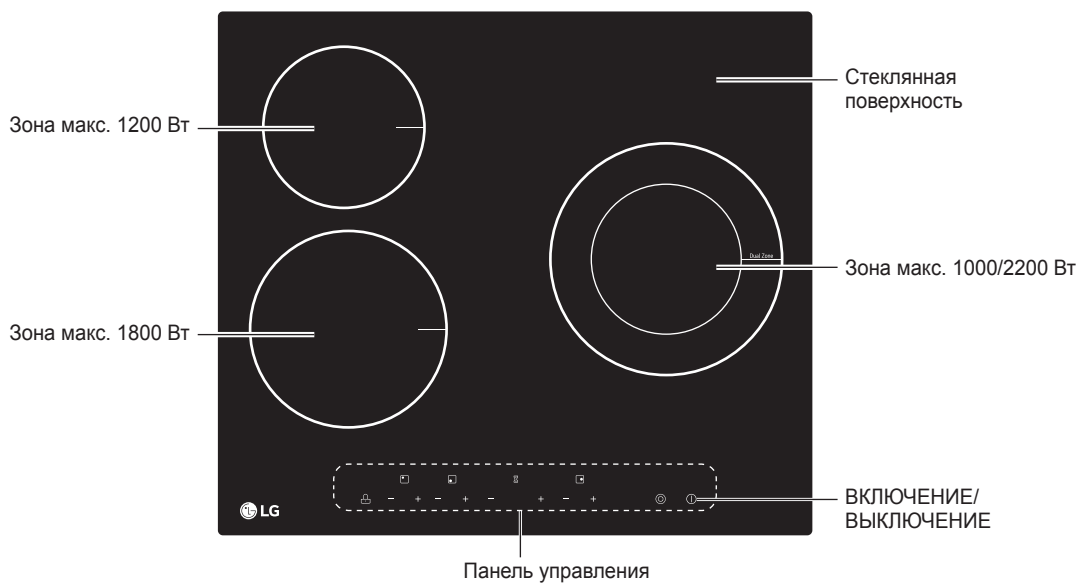

Панель управления

Модель : SBEZ2414B, SBEZD2414B, SBEZM2414B

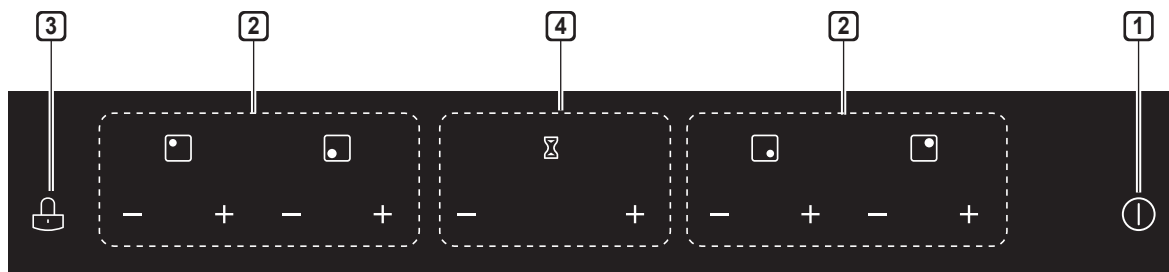

Модель : SBEZ2413B

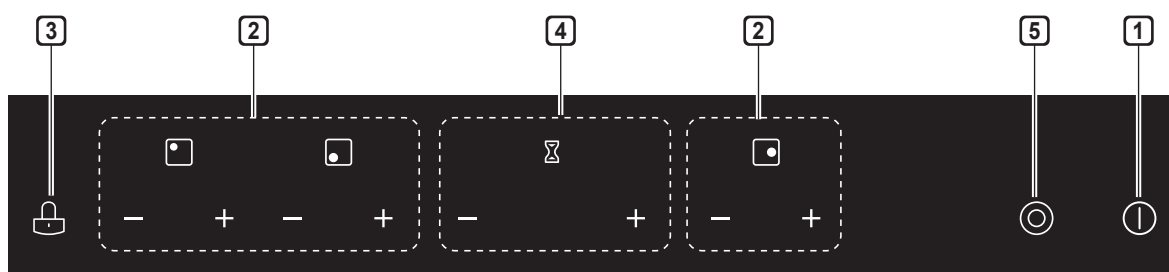

1 Кнопка ВКЛЮЧЕНИЯ/ВЫКЛЮЧЕНИЯ

2 Кнопки регулирования мощности

3 Кнопка блокировки

4 Кнопки установки таймера

5 Сдвоенная кнопка

Принадлежности

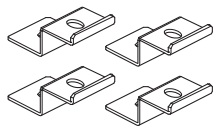

Упорные кронштейны
(4)

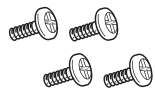

Винты 4 x 10
(4)



Руководство (1)



Гарантийная карточка (1)

Перед началом использования новой стеклокерамической варочной панели

- Ознакомьтесь с данным руководством, уделив особое внимание разделу «ВАЖНЫЕ УКАЗАНИЯ ПО ТЕХНИКЕ БЕЗОПАСНОСТИ».
- Удалите все возможные остатки защитной пленки со стеклокерамической варочной панели.

Технические характеристики

Варочная панель	СВЕZ2414В СВЕZD2414В СВЕZM2414В	СВЕZ2413В
Зоны варки	4 зоны	3 зоны (1 двоянная)
Напряжение питания	220–240 В ~ 50/60 Гц	
Установленная электрическая мощность	5500-6600 Вт	4700-5700 Вт
Габариты прибора Ширина x Глубина x Высота (мм)	590 × 520 × 55	
Встраиваемые габариты Ширина x Глубина x Высота (мм)	560 × 490 × 101	

Вес и размеры являются приблизительными. Поскольку наша продукция постоянно совершенствуется, ее технические характеристики и конструкции могут быть изменены без предварительного уведомления.

ЭКСПЛУАТАЦИЯ

Сенсорные кнопки

- Для управления кнопки достаточно их касания без усилий.
- Для прикосновения используйте подушечку пальца, а не кончик.
- Каждое распознанное касание сопровождается звуковым сигналом.
- Кнопки всегда должны быть чистыми, сухими, их нельзя закрывать никакими предметами (напр. кухонной утварью или тканью). Управление кнопки может быть затруднено при наличии даже тонкого слоя воды.

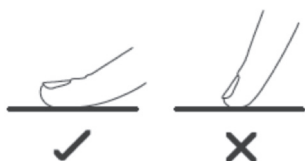

Выбор подходящей посуды

- Не используйте посуду с неровными краями или с изогнутым основанием.



- Убедитесь, что основание посуды гладкое, плотно прилегает к стеклу и имеет такой же размер, что и зона варки. Всегда размещайте посуду по центру зоны варки.

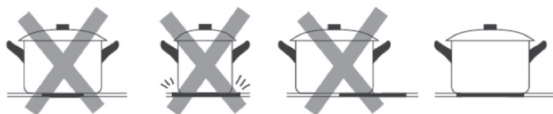

- Во избежание появления царапин при перемещении всегда приподнимайте посуду над стеклокерамической варочной панелью.



Порядок использования

Начало приготовления

После включения питания зуммер издаст один звуковой сигнал, все индикаторы загорятся на 1 секунду, а затем погаснут. Это означает, что стеклокерамическая варочная панель перешла в режим ожидания.

- 1 Коснитесь кнопки ВКЛЮЧЕНИЯ/ВЫКЛЮЧЕНИЯ . На всех индикаторах отобразится символ «-».



- 2 Поставьте подходящую посуду на нужную зону варки.

- Убедитесь, что нижняя поверхность посуды и поверхность зоны варки чистые и сухие.

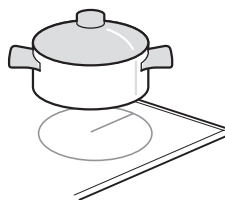

- 3 Выберите настройку нагрева, коснувшись кнопки «-» или «+».

- Если нагрев не будет настроен в течение 1 минуты, стеклокерамическая варочная панель автоматически выключится. После этого нужно начать процедуру с шага 1.
- Настройку нагрева можно изменить в любое время во время приготовления.
- Можно установить уровень нагрева от 0 до 9.
- Удерживайте одну из этих кнопок, чтобы увеличить или уменьшить значение.

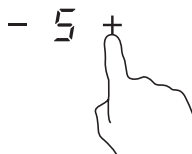

Завершение приготовления

- 1 Выключите зону варки, установив значение «0» или одновременно коснувшись кнопок «-» и «+».



- 2 Выключите варочная панель полностью, коснувшись кнопки ВКЛЮЧЕНИЯ/ВЫКЛЮЧЕНИЯ

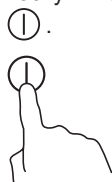

⚠ ОСТОРОЖНО

Горячая поверхность

Буквой «Н» обозначаются горячие зоны варки. Она исчезает при охлаждении поверхности до безопасной температуры. Эту функцию также можно использовать для экономии энергии: если необходимо дополнительно подогреть блюдо, оставьте его на горячей зоне варки.



Сдвоенная кнопка

Только для модели СВЕZ2413В

Сдвоенная зона варки расположена в правом ближнем углу и включает две разные по размеру зоны, что позволяет использовать на ней посуду разных размеров. В зависимости от размера посуды можно использовать одну или обе секции зоны.

Включение сдвоенной зоны варки

- 1 Коснитесь кнопки «-» или «+» для сдвоенной зоны варки.

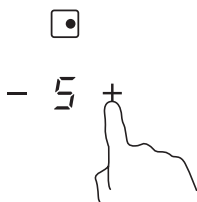

- 2 Коснитесь сдвоенной кнопки.



- 3 На индикаторе уровня мощности отображается «-» или же выбранный уровень мощности.

ПРИМЕЧАНИЕ

Если требуется выключить или включить функцию двойной конфорки во время ее использования, нажмите «-» или «+» в зоне двойной конфорки, а затем нажмите кнопку двойной конфорки.

Блокировка кнопок

- Чтобы предотвратить случайное использование кнопок, их можно заблокировать (например, чтобы дети случайно не включили зоны варки).
- При блокировке кнопок остается активной только кнопка ВКЛЮЧЕНИЯ/ВЫКЛЮЧЕНИЯ .

Блокировка кнопок

- 1 Коснитесь кнопки блокировки .

- 2 На дисплее таймера отобразится «LO».

Разблокировка кнопок

- 1 Убедитесь, что стеклокерамическая варочная панель включена. Коснитесь и удерживайте кнопку блокировки некоторое время.

ПРИМЕЧАНИЕ

Когда варочная панель заблокирована, отключены все кнопки, кроме кнопки ВКЛЮЧЕНИЯ/ВЫКЛЮЧЕНИЯ . В экстренном случае стеклокерамическую варочную панель можно выключить с помощью кнопки ВКЛЮЧЕНИЯ/ВЫКЛЮЧЕНИЯ , но при следующем включении сначала нужно разблокировать варочная панель.

Кнопка таймера

Таймер можно использовать двумя способами:

- В качестве таймера обратного отсчета. В этом случае после истечения заданного времени зоны варки не выключаются.
- Его можно настроить таким образом, чтобы по истечении заданного времени одна или несколько зон варки выключались. Максимальное время таймера — 99 мин.

Обзор таймера



Использование таймера обратного отсчета

Если не выбрана ни одна из зон варки

- 1 Убедитесь, что варочная панель включена.

ПРИМЕЧАНИЕ

- Таймер обратного отсчета можно использовать, даже если не выбрана ни одна из зон варки.
- Таймер можно установить, когда горелка включена и после того, как индикатор уровня мощности перестал мигать.

- 2 Отрегулируйте настройки таймера с помощью кнопки «-» или «+». Индикатор таймера обратного отсчета начнет мигать, при этом на дисплее будет отображаться значение времени в минутах.



- 3 Коснитесь кнопок «-» и «+» одновременно, чтобы отключить таймер, при этом на дисплее отобразится «--».



- 4 Сразу после установки времени начнется обратный отсчет. На дисплее будет отображаться оставшееся время, и индикатор таймера будет мигать 5 секунд.

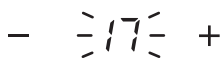

- 5 По истечении установленного времени зуммер будет издавать звуковой сигнал на протяжении 30 секунд, на дисплее таймера отобразится «--».

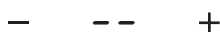

ПРИМЕЧАНИЕ

- Коснитесь один раз кнопки «-» или «+», чтобы уменьшить или увеличить время на 1 минуту.
- Удерживайте кнопку таймера «-» или «+» нажатой, чтобы уменьшить или увеличить время на 10 минут.
- При достижении значения «99» таймер автоматически вернется к значению «0».

Настройка таймера для выключения одной или нескольких зон варки

Настройка одной зоны

- 1 Коснитесь кнопки «-» или «+» той зоны варки, для которой нужно настроить таймер.



- 2 Установите время с помощью кнопки таймера «-» или «+».



ПРИМЕЧАНИЕ

Таймер можно задать до того, как индикатор питания перестанет мигать.

- 3 Коснитесь кнопок «-» и «+» одновременно, чтобы отключить таймер, при этом на дисплее отобразится «--».



- 4 Сразу после установки времени начнется обратный отсчет. На дисплее будет отображаться оставшееся время, и индикатор таймера будет мигать 5 секунд.



- 5 Когда время таймера истечет, соответствующая зона варки автоматически выключится; на дисплее отобразится буква «H», обозначающая, что зона варки горячая;



ПРИМЕЧАНИЕ

- Красная точка рядом с индикатором уровня мощности обозначает выбранную зону.

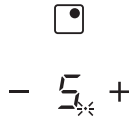

- Если таймер задан для нескольких конфорок одновременно, индикатор таймера показывает время конфорки с наименьшим оставшимся временем, а красная точка мигает в зоне соответствующей конфорки.
- Чтобы изменить время после установки таймера, необходимо начать процедуру с шага 1.

- По истечении установленного периода времени соответствующая зона варки автоматически выключится.

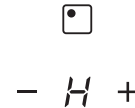

ПРИМЕЧАНИЕ

- Красная точка рядом с индикатором уровня мощности обозначает выбранную зону.

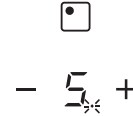

- Чтобы изменить время после установки таймера, необходимо начать процедуру с шага 1.

Настройка таймера для выключения нескольких зон варки

- Если данная функция используется для нескольких зон варки, на дисплее таймера будет отображаться наименьшее установленное время. (Например, если для зоны 1 таймер установлен на 5 минут, а для зоны 2 — на 15 минут, то на дисплее отобразится значение «5».)



ПРИМЕЧАНИЕ

Красная точка рядом с индикатором уровня мощности начнет мигать.

- По истечении установленного периода времени соответствующая зона отключится. После этого на дисплее таймера отобразится второе значение времени, и начнет мигать точка соответствующей зоны.

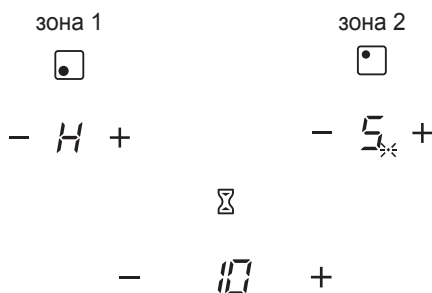

Защита от перегрева

Встроенный датчик температуры отслеживает температуру внутри стеклокерамической варочной панели. Если будет зафиксирована слишком высокая температура, стеклокерамическая панель автоматически прекратит работу.

Предупреждение об остаточном нагреве

После окончания работы зоны варки находятся в нагретом состоянии. На дисплее отображается буква «H», предупреждающая о нагреве зоны варки.

Время работы по умолчанию

Варочная панель оснащена еще одной функцией безопасности: автоматическое выключение. Эта функция предназначена для выключения работающих зон варки. Время выключения панели по умолчанию указано в таблице ниже:

Уровень мощности	1	2	3	4	5	6	7	8	9
Время работы по умолчанию (в часах)	8	8	8	4	4	4	2	2	2

НАСТРОЙКА НАГРЕВА

Приведенные ниже настройки следует использовать только для справки. Реальные значения будут зависеть от различных факторов, например от используемой посуды и объема блюд. Оптимальные настройки стеклокерамической варочной панели следует определять экспериментальным путем.

Настройка нагрева	Назначение
1 - 2	<ul style="list-style-type: none">• слабое подогревание небольшого количества пищи• растапливание шоколада, масла и пищи, которая быстро подгорает• легкое кипячение• медленное подогревание
3 - 4	<ul style="list-style-type: none">• повторное нагревание• быстрое кипячение• приготовление риса
5 - 6	<ul style="list-style-type: none">• блины
7 - 8	<ul style="list-style-type: none">• пассерование• приготовление пасты
9	<ul style="list-style-type: none">• поджаривание в масле• обжарка• доведение супа до кипения• кипячение воды

ОБСЛУЖИВАНИЕ

Регулярное загрязнение стекла (отпечатки пальцев, следы от посуды, пятна пищи или выкипевшей жидкости без сахара на стекле)

- 1 Выключите питание варочной панели.
- 2 Нанесите средство для чистки стекла, пока стекло еще теплое (но не горячее!).
- 3 Смойте средство и протрите поверхность насухо чистой тряпочкой или бумажным полотенцем.

ПРИМЕЧАНИЕ

- Когда питание варочной панели выключено, индикация, предупреждающая о горячих поверхностях, не отображается, но зоны варки могут оставаться горячими! Будьте предельно осторожны.
- Жесткие металлические мочалки, некоторые нейлоновые мочалки и агрессивные/абразивные чистящие средства могут поцарапать стекло. При выборе чистящего средства или мочалки всегда сверяйтесь с указаниями на этикетке.
- Не оставляйте остатки чистящего средства на варочной панели: на стекле могут остаться пятна.

Выкипевшая жидкость, растопленная пища и пятна горячей жидкости с сахаром на стекле

Незамедлительно удаляйте их лопаточкой или скребком с острым краем, которые подходят для варочной панели из стеклокерамики, но помните, что зоны варки могут быть горячими:

- 1 Отключите кабель питания варочной панели от розетки электросети.
- 2 Держите скребок или лопатку под углом 30° и соскребайте грязь или разлитую жидкость в холодную область варочной панели.
- 3 Удалите грязь или разлитую жидкость тряпочкой для мытья посуды или бумажным полотенцем.
- 4 Выполните шаги 2–3 из раздела «Регулярное загрязнение стекла» выше.

ПРИМЕЧАНИЕ

- Удаляйте пятна от растопленной и сладкой пищи или разлитой жидкости как можно скорее. Если дать им остыть на стекле, их будет трудно удалить, а также они могут повредить стеклянную поверхность.
- Опасность пореза: после снятия защитной крышки появляется острый край скребка. Используйте его с предельной осторожностью и храните в безопасном и недоступном для детей месте.

Разлившаяся жидкость на сенсорных кнопках

- 1 Выключите питание варочной панели.
- 2 Соберите разлитую жидкость.
- 3 Протрите область сенсорных кнопок чистой влажной губкой или тряпочкой.
- 4 Протрите область кнопки насухо бумажным полотенцем.

ПРИМЕЧАНИЕ

Варочная панель может подать звуковой сигнал и автоматически выключиться, и сенсорные кнопки могут не работать, пока на них разлита жидкость. Перед включением варочной панели убедитесь, что область сенсорных кнопок чистая и сухая.

УСТАНОВКА

Выбор места для установки

Сделайте вырез в столешнице по размерам, указанным на чертеже. Для установки и использования устройства вокруг выреза необходимо оставить свободный край шириной не менее 5 см. Толщина столешницы должна быть не менее 30 мм. Во избежание поражения электрическим током и заметной деформации столешницы в результате воздействия тепла от варочная панель выбирайте столешницы из термостойкого и изолированного материала (не используйте дерево и подобные волокнистые или гигроскопические материалы без пропитки). См. рисунок ниже.

ПРИМЕЧАНИЕ

Безопасное расстояние между боковыми сторонами варочной панели и внутренними поверхностями столешницы должно быть не менее 3 мм.

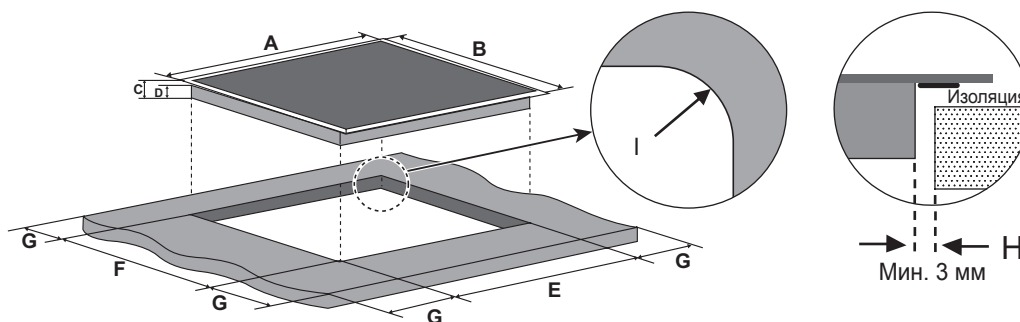

A(мм)	B(мм)	C(мм)	D(мм)	E(мм)	F(мм)	G(мм)	H(мм)	I(мм)
590	520	55	51	560+4 +1	490+4 +1	Мин. 50	Мин. 3	Макс. R5

Всегда обеспечивайте достаточное вентилирование стеклокерамической варочной панели и следите за тем, чтобы впускное и выпускное отверстия для воздуха не были заблокированы. Убедитесь, что стеклокерамическая варочная панель находится в хорошем рабочем состоянии. См. рисунок ниже.

ПРИМЕЧАНИЕ

Безопасное расстояние между панелью нагрева и шкафом над горячей плитой должно быть не менее 760 мм.

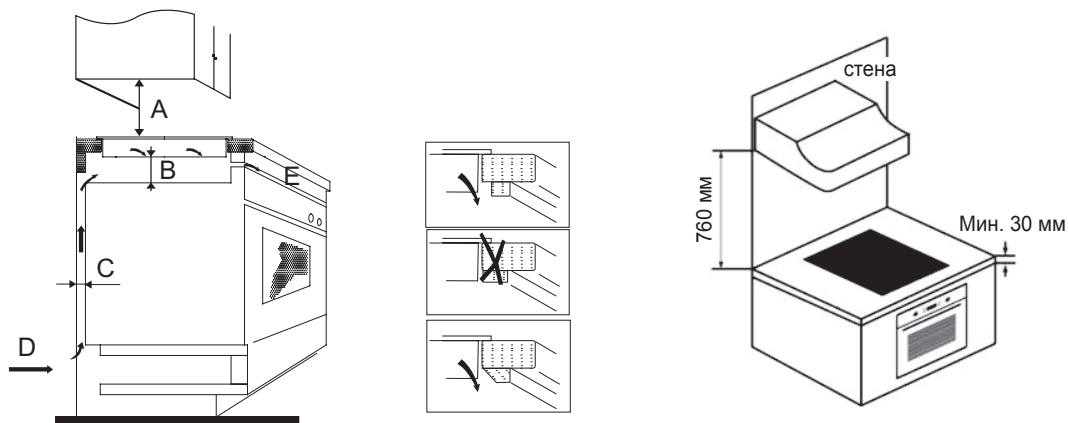

A(мм)	B(мм)	C(мм)	D	E
760	Мин. 50	Мин. 20	Забор воздуха	Выпуск воздуха 5 мм

ВНИМАНИЕ

Обеспечение достаточной вентиляции

Убедитесь, что для стеклокерамической варочной панели обеспечена достаточной вентиляцией и что впускное и выпускное отверстия для воздуха не заблокированы. Во избежание случайного касания горячей нижней поверхности варочной панели или поражения электрическим током в процессе эксплуатации необходимо установить деревянную вставку на расстоянии не менее 50 мм от низа варочной панели и зафиксировать ее с помощью винтов. Соблюдайте требования, изложенные далее.

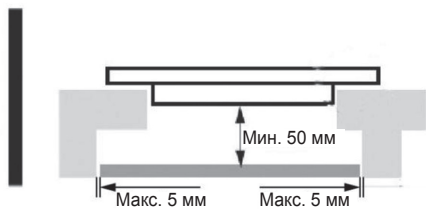

ВНИМАНИЕ

- На наружной поверхности варочной панели расположены вентиляционные отверстия. **УБЕДИТЕСЬ** в том, что при установке варочная панель эти отверстия не перекрыты столешницей.
- Помните, что во избежание расслоения столешницы клей, соединяющий пластмассовое или деревянное покрытие с основой, должен выдерживать температуру не ниже 150 °С.
- Задняя стенка, соприкасающиеся и ближайшие поверхности должны выдерживать температуру 90 °С.

Перед установкой упорных кронштейнов

Поместите устройство на устойчивую, ровную поверхность (используйте упаковку).

Зафиксируйте плиту на рабочей поверхности, привинтив четыре кронштейна к нижней стороне варочная панель (см. рисунок) после ее установки.

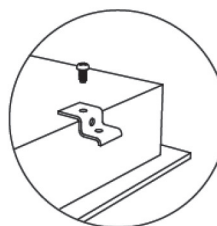
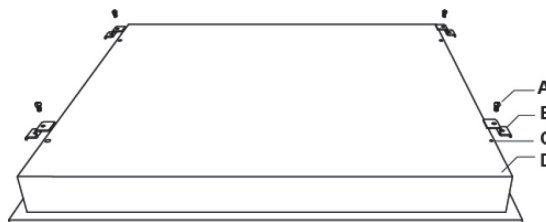

A	B	C	D
винт	кронштейн	отверстие под винт	основание

Отрегулируйте положение кронштейнов в соответствии с толщиной столешницы.

Меры предосторожности

- Установку стеклокерамической варочной панели должен производить квалифицированный технический специалист. При необходимости вы можете обратиться в нашу компанию. Не производите установку панели самостоятельно.
- Не устанавливайте стеклокерамическую варочную панель на холодильное оборудование, посудомоечные машины и вращающиеся сушилки.
- Для повышения надежности работы стеклокерамической варочной панели при ее установке необходимо обеспечить оптимальный отвод тепла.
- Стена и зона над рабочей поверхностью, подвергающаяся нагреву, должны быть теплоустойчивыми.
- Во избежание повреждений внутренние слои и соединяющий их клей должны быть теплоустойчивыми.
- Если под плитой расположена зона для хранения, не помещайте в нее воспламеняющиеся или теплочувствительные предметы, например емкости с моющими средствами, аэрозоли, чистящие средства, воду, продукты питания или изделия из пластика.
- Протрите основание места установки, удалив с него жидкости, например воду, супы, напитки, легковоспламеняющиеся материалы и чистящие средства.

Подключение кабеля питания варочной панели к электросети

Подключение панели к источнику питания следует выполнять в соответствии с применимыми стандартами или с использованием однополюсного выключателя. Метод подключения показан ниже.

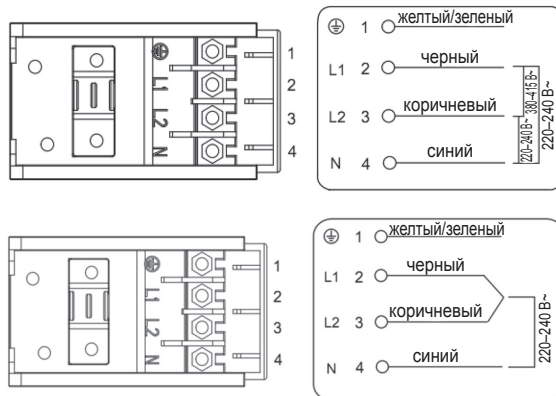

- Если кабель поврежден или требует замены, во избежание несчастных случаев замену должен выполнять технический специалист компании, осуществляющей послепродажное обслуживание, с использованием соответствующих инструментов.
- Специалист, выполняющий установку, должен убедиться в правильности электрических соединений и в их соответствии нормам безопасности.
- Не допускайте сгибания или зажимания кабеля.
- Кабель необходимо регулярно проверять, а его замену должен выполнять только специалист с надлежащим уровнем квалификации.

ВНИМАНИЕ

После установки доступ к нижней поверхности варочной панели и кабелю питания со стороны варочной панели будет заблокирован.



Утилизация старого оборудования

- 1 Этот перечеркнутый символ мусорной корзины указывает на то, что отработанные электрические и электронные изделия (WEEE) следует утилизировать отдельно от бытовых отходов.
- 2 Старые электрические изделия могут содержать опасные вещества, поэтому правильная утилизация старого оборудования поможет предотвратить возможные негативные последствия для окружающей среды и здоровья человека. Старое оборудование может содержать детали, которые могут быть повторно использованы для ремонта других изделий, а также другие ценные материалы, которые можно переработать, чтобы сохранить ограниченные ресурсы.
- 3 Вы можете отнести свой прибор в магазин, где он был приобретен, либо связаться с органами местного самоуправления для получения подробных сведений о ближайшем пункте приема отходов электрического и электронного оборудования (WEEE). Для получения самой свежей информации относительно вашей страны обращайтесь по адресу:
www.lg.com/global/recycling

ПОИСК И УСТРАНЕНИЕ НЕИСПРАВНОСТЕЙ

Перед обращением в сервисный центр

Проблема	Возможная причина/способы устранения
Не удается включить варочной панели.	<ul style="list-style-type: none"> Отсутствует питание. <ul style="list-style-type: none"> Убедитесь, что стеклокерамическая варочная панель подключена к источнику питания и включена. Проверьте, есть ли электричество в вашем доме или районе. Если вы все проверили, но проблема не устранена, вызовите квалифицированного технического специалиста.
Сенсорные кнопки не работают.	<ul style="list-style-type: none"> Кнопки заблокированы. <ul style="list-style-type: none"> Разблокируйте кнопки. Инструкции см. в разделе «Блокировка кнопок».
Сложности в использовании сенсорных кнопок.	<ul style="list-style-type: none"> На кнопках может присутствовать тонкий слой воды, или, возможно, касание производится кончиком пальца. <ul style="list-style-type: none"> Убедитесь, что область сенсорных кнопок сухая, и касайтесь кнопок подушечкой пальца.
Стекло поцарапано.	<ul style="list-style-type: none"> Посуда с неровными краями. <ul style="list-style-type: none"> Используйте посуду с плоским и гладким основанием. См. раздел «Выбор подходящей посуды». Используется неподходящая, грубая мочалка или агрессивное чистящее средство. <ul style="list-style-type: none"> См. раздел «ОБСЛУЖИВАНИЕ».
Некоторая посуда издает треск или щелчки.	<ul style="list-style-type: none"> Это может быть связано с конструкцией посуды (слои из различных металлов вибрируют по-разному). <ul style="list-style-type: none"> Для посуды это нормально, и это не свидетельствует о проблеме.

Обслуживание клиентов

Если ваш прибор нуждается в ремонте, наши представители послепродажного обслуживания всегда готовы прийти на помощь. Мы всегда найдем подходящее решение. Для этого обратитесь в магазин, где вы купили этот прибор.

Номинальное напряжение: 220–240 В~

Номинальная частота тока: 50–60 Гц

Производитель: Гуандун Мидеа Консьюмер Електрик Мануфактуринг Ко., Лимитед
 Адрес: 19 Санле Род, Бейджао, Шунде, Фошань, Гуандун, Китай
 Почтовый индекс: 528311
 Тел.: +86-757-26337806

Импортер: ООО «ЛГ Электроникс РУС» 143160, Российская Федерация, Московская область, Рузский городской округ, территория Минское шоссе, километр 86-й, дом 9
 Тел.: +7-495-785-1313

Импортер в Украине: Иностранная компания «Логин», Юридический адрес: Украина, 03113, г. Киев, проспект Победы, 62-Б
 Тел.: +38 (095)-153-68-25

Страна происхождения: Китай

Дата изготовления: См. паспортную табличку



1. Хранение

Не храните устройство вне помещений или в местах, подверженных прямому воздействию погодных условий (прямой солнечный свет, ветер, дождь или температура ниже нуля градусов).

2. Транспортировка

Изделие транспортируют любым видом транспорта в соответствии с правилами перевозки грузов, действующими на транспорте данного вида.

- Транспортировка должна осуществляться в условиях, исключающих повреждения.
- Запрещается подвергать изделие ударным нагрузкам при погрузочно-разгрузочных работах.

3. Реализация

Продажа продукции осуществляется в соответствии с правилами, установленными действующим законодательством страны, на территории которой она реализуется.

4. Утилизация

- Старые электронные изделия могут содержать опасные вещества, поэтому правильная утилизация старого оборудования поможет предотвратить возможные негативные последствия для окружающей среды и здоровья человека. Старое оборудование может содержать детали, которые могут быть повторно использованы для ремонта других изделий, а также другие ценные материалы, которые можно переработать, чтобы сохранить ограниченные ресурсы.
- Для получения более подробной информации об утилизации старого оборудования, пожалуйста, обратитесь в соответствующие городские службы, пункты утилизации или в магазин, где был приобретен данный продукт.

СПРАВОЧНЫЙ ЛИСТОК ТЕХНИЧЕСКИХ ДАННЫХ ПРИБОРА

(EU) № 66/2014

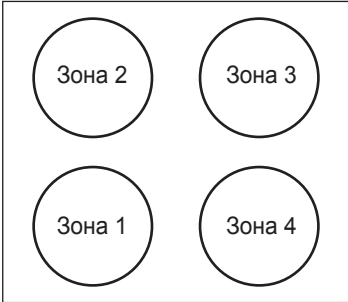
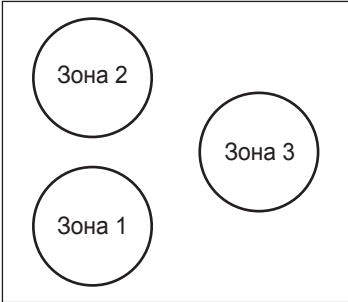
Торговый знак	LG Electronics	LG Electronics
Идентификация модели	CBEZ2414B CBEZM2414B CBEZD2414B	CBEZ2413B
Тип варочной панели	Встроенная варочная панель	Встроенная варочная панель
Количество зон или поверхностей для приготовления	4 зоны 	3 зоны 
Технология нагрева (индукционные зоны и поверхности для приготовления, инфракрасные зоны для приготовления, цельные плиты)	Инфракрасные зоны для приготовления	Инфракрасные зоны для приготовления
Для круглых зон или поверхности для приготовления: диаметр полезной площади на зону для приготовления с электрическим нагревом округляется до 5 мм.	Зона 1 : Ø 20,0 см Зона 2 : Ø 16,5 см Зона 3 : Ø 20,0 см Зона 4 : Ø 16,5 см	Зона 1 : Ø 20,0 см Зона 2 : Ø 16,5 см Зона 3 : Ø 23,0 см
Потребление энергии одной зоной или поверхностью для приготовления на кг (ЕС _{электрическая варочная поверхность})	Зона 1: 192,8 Вт·ч/кг Зона 2: 196,9 Вт·ч/кг Зона 3: 190,8 Вт·ч/кг Зона 4: 209,6 Вт·ч/кг	Зона 1: 193,8 Вт·ч/кг Зона 2: 187,9 Вт·ч/кг Зона 2: 193,5 Вт·ч/кг
Потребление энергии варочной поверхностью на кг (ЕС _{электрическая варочная панель})	194,8 Вт·ч/кг	191,7 Вт·ч/кг



ҚАЗАҚ

ПАЙДАЛАНУШЫ
НҰСҚАУЛЫҒЫ

ШЫНЫ
КЕРАМИКАЛЫҚ
ПІСІРУ ПАНЕЛІ

Құрылғыны пайдаланбас бұрын осы пайдаланушы нұсқаулығын мұқият оқып шығыңыз және анықтама үшін оны әрқашан ыңғайлы жерде сақтаңыз.

CBEZ2414B
CBEZM2414B
CBEZD2414B
CBEZ2413B



MFL62060347_03

EAC

www.lg.com

Copyright © 2020 - 2021 LG Electronics Inc. Барлық құқықтар қорғалған.

МАЗМҰНЫ

3 МАҢЫЗДЫ ҚАУІПСІЗДІК НҰСҚАУЛАРЫ

- 3 Орнату
 - 3 Электр тоғының соғу қаупі
 - 3 Бір жеріңізді кесіп алу қатері
 - 3 Қауіпсіздік бойынша сақтық шаралары
- 4 Пайдалану және техникалық қызмет көрсету
 - 4 Электр тоғының соғу қаупі
 - 4 Денсаулыққа тиетін қауіп
 - 4 Ыстық беттен төнетін қауіп
 - 4 Бір жеріңізді кесіп алу қатері
 - 5 Қауіпсіздік бойынша сақтық шаралары

7 ӨНІМГЕ ШОЛУ

- 7 Жоғары көрініс
- 8 Басқару панелі
- 9 Керек-жарақтар
- 9 Жаңа керамикалық плитаңызды пайдаланбас бұрын
- 9 Техникалық спецификация

10 ПАЙДАЛАНУ

- 10 Сенсорлы түймелері
- 10 Дұрыс асүй ыдысын таңдау
- 10 Пайдалану әдісі
 - 10 Пісіруді бастау
 - 11 Пісіруді аяқтау
 - 11 Қос түйме
 - 11 Түймені блоктау
 - 11 Таймер түймесі
 - 13 Қызып кетуден қорғаныс
 - 13 Қалдық жылу туралы ескерту
 - 13 Өдепкі жұмыс уақыты

14 ҚЫЗДЫРУ ПАРАМЕТРЛЕРІ

15 ТЕХНИКАЛЫҚ ҚЫЗМЕТ КӨРСЕТУ

16 ОРНАТУ

- 16 Орнату жабдығын таңдау
- 17 Тірек кронштейндерді орнату алдында
- 18 Қауіпсіздік шаралары
- 18 Қуат кабелін жалғау

20 АҚАУЛЫҚТАРДЫ ЖОЮ

22 ӨНІМНІҢ АНЫҚТАМА ПАРАҒЫ

МАҢЫЗДЫ ҚАУІПСІЗДІК НҰСҚАУЛАРЫ

Өрт, электр тоғының соғуы, жарақат алу немесе зақымдану қаупін болдырмау үшін пісіру панелі пайдаланған кезде барлық нұсқауларды оқып, орындаңыз. Бұл нұсқаулық пайда болуы мүмкін барлық ықтимал жағдайларды қамтымайды. Сіз түсінбейтін мәселелер бойынша міндетті түрде қызмет көрсету агентіне немесе өндірушіге хабарласыңыз.

Пайдаланушы нұсқаулығын мына сайттан жүктеңіз: <http://www.lg.com>



Бұл қауіпсіздік дабылының белгісі. Бұл белгі мүліктің зақымдалуына және/немесе ауыр дене жарақатына не өлімге әкелуі мүмкін ықтимал қатерлер туралы ескертеді. Қауіпсіздік бойынша барлық хабарлар қауіпсіздік туралы ескерту белгісінен немесе АБАЙЛАҢЫЗ немесе САҚ БОЛЫҢЫЗ сөзінен кейін пайда болады. Бұл сөздер мынаны білдіреді:



АБАЙЛАҢЫЗ - Алдын алмаған жағдайда өлімге немесе ауыр жарақатқа әкелуі мүмкін қатерлі жағдайды білдіреді.



САҚ БОЛЫҢЫЗ - Алдын алмаған жағдайда жеңіл немесе орташа жарақатқа әкелуі мүмкін қатерлі жағдайды білдіреді.



АБАЙЛАҢЫЗ

- Қауіпсіздігіңіз үшін өрт, электр тоғының соғу қаупін барынша азайту немесе мүлікке зақым келуінің, дене жарақатын алудың не өлім жағдайларының алдын алу мақсатында осы нұсқаулықтағы ақпарат қадағалануы керек.
- Құрылғыны орнатпас не пайдаланбас бұрын мына нұсқаулықтарды мұқият оқып шығыңыз.

Орнату

Электр тоғының соғу қаупі

- Құрылғыда қандай да бір жұмыстар жүргізбес бұрын немесе техникалық қызмет көрсетпес бұрын оны электр желісінен ажыратыңыз.
- Жақсы жерге тұйықтау жүйесіне қосу маңызды шарт болып келеді.
- Тұрмыстық сымдар жүйесіне енгізілетін өзгерістерді тек білікті электр маманы орындауы тиіс.
- Бұл кеңес орындалмаған жағдайда электр тоғы соғып, өліп кетуіңіз мүмкін.

Бір жеріңізді кесіп алу қатері

- Сақ болыңыз — панель жиектері өткір.
- Сақтық шараларын қолданбаған жағдайда жарақаттануыңыз немесе бір жеріңізді кесіп алуыңыз мүмкін.

Қауіпсіздік бойынша сақтық шаралары

- Бұл ақпаратты құрылғыны орнату үшін жауапты тұлғаға жеткізіңіз, себебі ол орнату бойынша шығындарыңызды азайтуы мүмкін.
- Қатердің алдын алу үшін, бұл құрылғы мына орнату нұсқаулықтарына сәйкес орнатылуы керек.
- Бұл құрылғы тек тиісті білікті маман тарапынан дұрыс орнатылып, жерге тұйықталуы керек.
- Бұл құрылғы электр желісінен толық ажыратуды қамтамасыз ететін оқшаулағыш қосқышы бар тізбекке қосылуы керек.

4 МАҢЫЗДЫ ҚАУІПСІЗДІК НҰСҚАУЛАРЫ

- Құрылғы дұрыс орнатылмаған жағдайда барлық кепілдемелердің немесе жауапкершілік талаптарының күші жойылуы мүмкін.
- Егер қуат сымы зақымдалған болса, қауіптің алдын алу үшін оны өндіруші немесе оның қызмет көрсету маманы не ұқсас білікті мамандар ауыстыруы керек.
- Қызып кетудің алдын алу үшін құрылғыны сәндік есіктің артына орнатуға болмайды.

Пайдалану және техникалық қызмет көрсету

Электр тоғының соғу қаупі

- Сынған немесе жарылған панельде тамақ әзірлеуге болмайды. Панель беті сынса немесе жарылса, құрылғыны негізгі электр желісінен (қабырға розеткасынан) ажыратып, білікті маманға хабарласыңыз.
- Панельді тазаламас немесе техникалық қызмет көрсетпес бұрын оны қабырғаның жанында өшіріңіз.
- Бұл кеңес орындалмаған жағдайда электр тоғы соғып, өліп кетуіңіз мүмкін.

Денсаулыққа тиетін қауіп

- Бұл құрылғы электромагниттік қауіпсіздік стандарттарына сәйкес келеді.
- Алайда осы құрылғыны пайдаланбай тұрып, жүрекширатқыштары немесе басқа электр импланттары (мысалы, инсулин дозаторы) бар адамдар импланттарына электромагниттік өрістің әсер етпейтініне көз жеткізу үшін өздерінің дәрігерімен немесе имплант өндірушісімен кеңесулері керек.
- Бұл кеңесті орындамау өлімге әкелуі мүмкін.

Ыстық беттен төнетін қауіп

- Пайдаланған кезде бұл құрылғының қолжетімді бөлшектері күйік шалатындай қатты қызып кетеді.
- Денеңізді, киіміңізді немесе тиісті асүй ыдыстарынан басқа кез келген заттарды беті салқындамаған панелі шынысына тигізбеңіз.
- Пышақтар, шанышқылар, қасықтар және қақпақтар сияқты металл заттарды панелің бетіне орналастыруға болмайды, өйткені олар қызып кетуі мүмкін.
- Балаларды жақындатпаңыз.
- Тұздық қазандарының тұтқалары ұстаған кезде ыстық болуы мүмкін. Тұздық қазандарының тұтқаларының қосылып тұрған басқа пісіру аймағынан шығып тұрмағанын тексеріңіз. Тұтқаларға балаларды жақындатпаңыз.
- Бұл кеңесті орындамаған кезде күйіп қалуыңыз және жарақат алыңыз мүмкін.

Бір жеріңізді кесіп алу қатері

- Панелі қырғышының өткір пышағы қорғаныс қақпағы алынған кезде шығарылады. Аса сақтықпен қолданыңыз және әрдайым қауіпсіз және балалардың қолы жетпейтін жерде сақтаңыз.
- Сақтық шараларын қолданбаған жағдайда жарақаттануыңыз немесе бір жеріңізді кесіп алуыңыз мүмкін.

Қауіпсіздік бойынша сақтық шаралары

- Пайдалану барысында құрылғыны бақылаусыз қалдырмаңыз. Қайнап кету салдарынан түтін шығып, тұтанып кететін май төгілуі мүмкін.
- Құрылғыны жұмыс немесе сақтау беті ретінде пайдалануға болмайды.
- Құрылғыда ешқандай заттарды немесе ыдыстарды қалдыруға болмайды.
- Қызып кететін элементтерді ұстамаңыз.
- Құрылғыны бөлмені жылыту немесе қыздыру үшін пайдалануға болмайды.
- Пайдаланып болған соң пісіру аймақтарын және панелі осы нұсқаулықта сипатталғандай әрдайым өшіріңіз (яғни сенсорлы түймелері ң көмегімен).
- Балалардың құрылғымен ойнамайтынын бақылап отыру қажет. Тазалау және күтіп ұстау жұмыстарын балалар ересектердің бақылауынсыз орындамауы тиіс.
- Құрылғының үстіңгі жағындағы шкафтарда балалар үшін қызықты болатын заттарды сақтамаңыз. Балалар панелі үстіне өрмелеп шығып, ауыр жарақаттануы мүмкін.
- Құрылғы пайдаланылатын аймақта балаларды жалғыз немесе қараусыз қалдырмаңыз.
- Бұл құрылғыны қауіпсіздік үшін жауапты тұлға тарапынан құрылғыны пайдалануға қатысты нұсқаулар берілмеген жағдайда физикалық, сезгіштік не ақыл-ой мүмкіндіктері шектеулі немесе тәжірибесіз және біліксіз адамдардың (балаларды қоса алғанда) пайдалануына болмайды.
- Нұсқаулықта арнайы ұсынылған жағдайларды қоспағанда, құрылғының кез келген бөлшегін жөндеуге немесе ауыстыруға болмайды. Барлық басқа қызметтерді білікті техник орындауы тиіс.
- Плитаңыздың бетіне ауыр заттарды қоймаңыз немесе құлатпаңыз.
- Плитаңыздың үстіне тұрмаңыз.
- Тісті жиектері бар табаларды пайдаланбаңыз немесе табаларды панелің шыны бетінің бойымен сүйретпеңіз, себебі шыны сырылуы мүмкін.
- Қуат сымы зақымдалған болса, қауіптің алдын алу үшін оны өндіруші не оның қызмет көрсету маманы немесе ұқсас білікті мамандар ауыстыруы керек.
- Бұл құрылғы тұрмыстық ортада және төмендегідей жерлерде пайдалануға арналған: -дүкендегі, кеңседегі және басқа жұмыс ортасындағы қызметкерлер тамақ ішетін аймақтарда; -фермалық үйлерде; -қонақүйлердегі, мотельдердегі және басқа тұрғын үй түріндегі орталардағы клиенттердің қолданысы үшін; -мини-қонақ үйлерде.
- Плитаңызды тазалау үшін металл қырғышты немесе кез келген басқа қатты абразивті тазартқыш заттарды пайдаланбаңыз, себебі бұның салдарынан панелі шынысы сырылуы мүмкін.
- Бақылаусыз қалған 8 жасқа толмаған балаларды жақындатпаңыз.
- Құрылғыны және оның сымын 8 жасқа толмаған балалардың қолы жетпейтін жерде сақтаңыз.
- Өрт немесе күйіп қалу қаупін болдырмау үшін үй жануарларын өнімге жақындатпаңыз. Өнім жұмыс істемеген кезде де, үй жануарларының оған шығуына жол бермеңіз.
- Бумен тазалау құралы пайдаланылмауы керек.
- Бұл құрылғыға еш уақытта жанғыш заттарды немесе өнімдерді қоймаңыз.
- Құрылғыны сыртқы таймер немесе бөлек қашықтан басқару жүйесі арқылы қолдануға болмайды.

АБАЙЛАҢЫЗ

- Электр тогының соғу қаупін болдырмау үшін ток өткізетін бөлшектерді қорғайтын шыныкерамикалық немесе оған ұқсас материалдан жасалған панелі беттері сырылған болса, құрылғыны өшіріңіз. Оны білікті маман ауыстырғанға дейін қолданбаңыз.
- Құрылғы және оның қолжетімді жерлері пайдалану кезінде қызады.
- Өрт шығу қаупі: заттарды панелің бетінде сақтамаңыз.
- Панеліда май немесе сұйық май қосып қараусыз тамақ әзірлеу қауіпті болуы және өрттің шығуына себеп болуы мүмкін. ЕШБІР ЖАҒДАЙДА өртті сумен өшіруге болмайды. Ондай жағдайда құрылғыны өшіріп, содан кейін жалынды қақпақпен немесе өрттөзімді жабынмен бүркеңіз.

САҚ БОЛЫҢЫЗ

Тамақ әзірлеу процесін бақылау керек. Қысқа мерзімді тамақ әзірлеу процесін үздіксіз бақылау керек.

ӨНІМГЕ ШОЛУ

Жоғары көрініс

Үлгі : CBEZ2414B, CBEZD2414B, CBEZM2414B

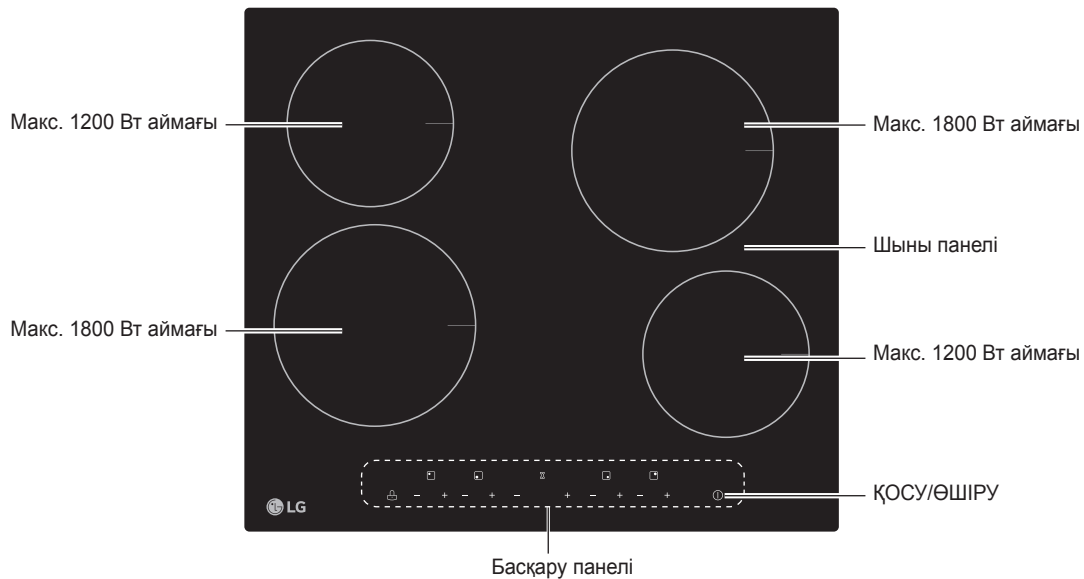

ҚАЗАҚ

Үлгі : CBEZ2413B

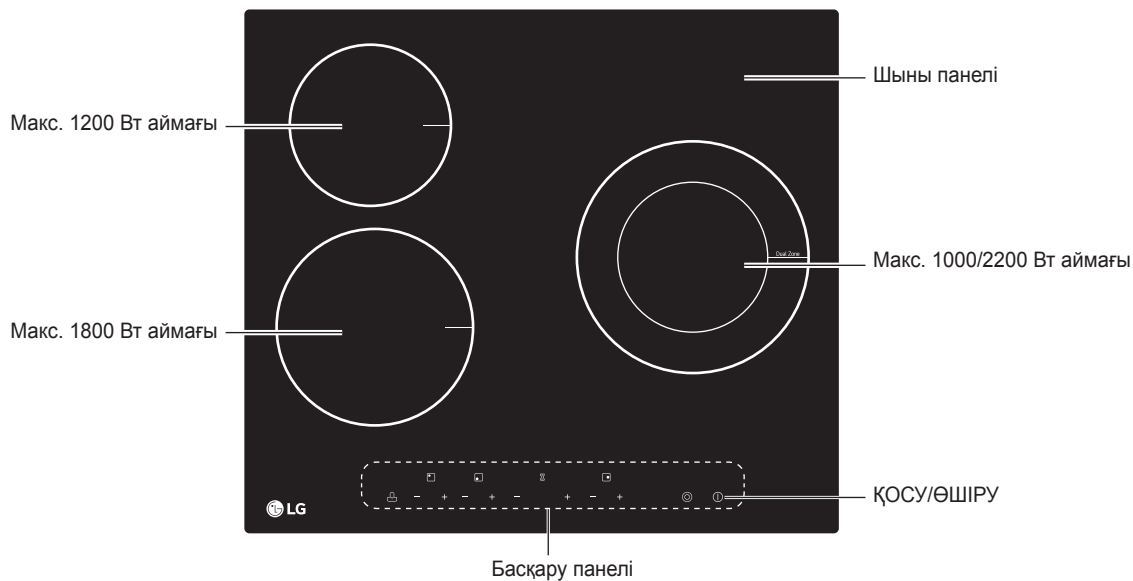

Басқару панелі

Үлгі : CBEZ2414B, CBEZD2414B, CBEZM2414B

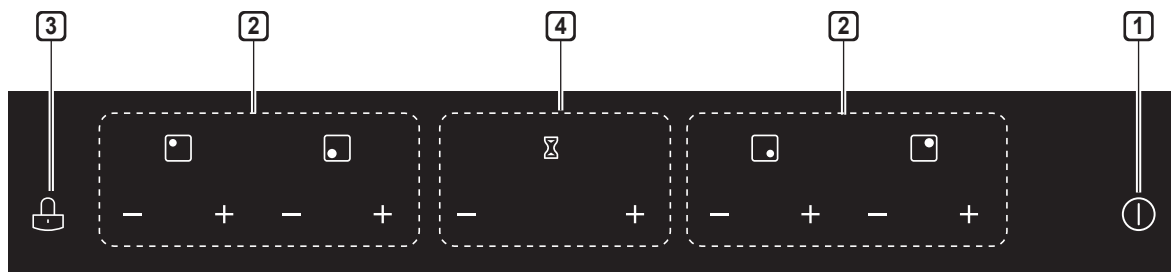

Үлгі : CBEZ2413B

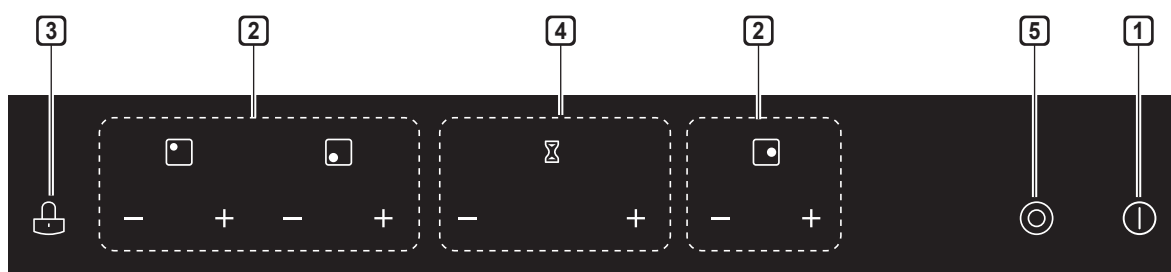

1 ҚОСУ/ӨШІРУ түймесі

2 Қуатты реттеу түймелері

3 Блоктау түймесі

4 Таймерді реттеу түймелері

5 Қос түймесі

Керек-жарақтар

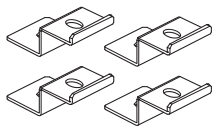

Тірек кронштейндер
(4)

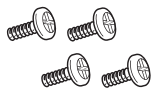

Винттер 4 x 10
(4)



Пайдалану нұсқаулығы
(1)



Кепілдік картасы
(1)

Жаңа керамикалық плитаңызды пайдаланбас бұрын

- «МАҢЫЗДЫ ҚАУІПСІЗДІК НҰСҚАУЛАРЫ» бөліміне ерекше назар аудара отырып, осы нұсқаулықты оқып шығыңыз.
- Керамикалық панеліде әлі де болуы мүмкін кез келген қорғаныс таспасын алып тастаңыз.

Техникалық спецификация

Пісіру панелі	CBEZ2414B CBEZD2414B CBEZM2414B	CBEZ2413B
Пісіру аймақтары	4 аймақ	3 аймақ (1 қос)
Қуат кернеуі	220-240 В~ 50/60 Гц	
Орнатылған қуат көзі	5500-6600 Вт	4700-5700 Вт
Өнім өлшемі Ені × Тереңдігі × Биіктігі (мм)	590 × 520 × 55	
Ендірілген өлшемдері Ені × Тереңдігі × Биіктігі (мм)	560 × 490 × 101	

Салмағы мен өлшемдері шамамен алынған.
Өнімдерімізді үнемі жетілдіруге тырысатындықтан,
техникалық спецификациялары мен дизайнын алдын
ала ескертусіз өзгертуіміз мүмкін.

ПАЙДАЛАНУ

Сенсорлы түймелері

- Түймелері жанасуға жауап береді, сондықтан оларды басудың қажеті жоқ.
- Саусағыңыздың ұшын емес, жалпақ жағын пайдаланыңыз.
- Түрткен сайын дыбыс сигналын естисіз.
- Түймелері әрдайым таза, құрғақ болуы және ешбір затпен жабылып тұрмауы (мысалы, ыдыстар немесе шүберек) тиіс. Түймелеріде тіпті судың жұқа қабаты болғанда оларды басқару қиынға соғуы мүмкін.

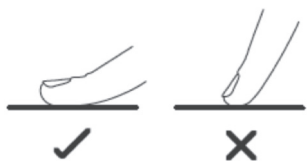

Дұрыс асуй ыдысын таңдау

- Жиектері иілген немесе түбі қисық ыдысты қолданбаңыз.



- Ыдыстың түбі тегіс, шыныға жанасып тұратынын және пісіру аймағының өлшеміне сәйкес келетінін тексеріңіз. Ыдысты әрдайым пісіру аймағының ортасына қойыңыз.

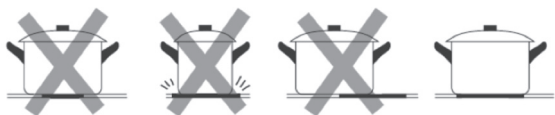

- Керамикалық плитадағы ыдысты сырғытпай, әрдайым көтеріп алыңыз, әйтпесе шыны сырылуы мүмкін.



Пайдалану әдісі

Пісіруді бастау

Қуат көзін қосқаннан кейін бір рет дыбыстық сигнал естіледі, барлық индикаторлар 1 секундқа жанып, сөнеді, бұл керамикалық панелің күту режиміне өткенін білдіреді.

- 1 ҚОСУ/ӨШІРУ  түймесі түрткізіз. Барлық индикаторларда «-» белгісі көрсетіледі.



- 2 Пайдаланатын ыдысты өзіңіз қалаған пісіру аймағына қойыңыз.

- Ыдыстың асты және пісіру аймағының беті таза және құрғақ болуы керек.

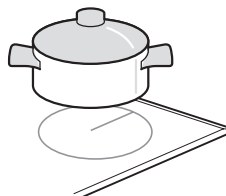

- 3 «-» немесе «+» түймесі түрту арқылы қыздыру параметрін таңдаңыз.

- Егер 1 минут ішінде қыздыру параметрін таңдамасаңыз, керамикалық панелі автоматты түрде өшеді. Сізге 1-қадамнан бастап бәрін қайта бастауға тура келеді.
- Пісіру барысында қыздыру параметрін кез келген уақытта өзгертуге болады.
- Жылу параметрін 0-9 аралығында орнатуыңызға болады.
- Осы түймелері ң кез келгенін басып тұрып, мәнді жоғары не төмен реттеуге болады.

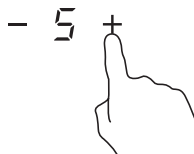

Пісіруді аяқтау

- 1 «0» мәніне дейін сырғытып немесе «-» және «+» түймелері бірге түртіп, пісіру аймағын өшіріңіз.



- 2 ҚОСУ/ӨШІРУ түймесі түртіп, панелі толығымен өшіріңіз.



САҚ БОЛЫҢЫЗ

Ыстық беттерден сақтаныңыз

«H» белгісі қандай пісіру аймағының ыстық екенін көрсетеді. Ол панелі беті қауіпсіз температураға дейін суыған кезде жоғалады. Ол ыдысты тағы да қыздыру қажет болса энергияны үнемдеу функциясы ретінде де пайдаланылады, әлі қызып тұрған конфорканы пайдаланыңыз.



Қос түйме

Тек SVEZ2413B моделі үшін

Алдыңғы оң жақта орналасқан қос пісіру аймағы өлшемі әр түрлі ыдыстарды орналастыру үшін әр түрлі өлшемді екі элементті ұсынады. Өлшемдері әр түрлі ыдыстарды орналастыру үшін элементтің бір немесе екі бөлігін пайдаланыңыз.

Қос пісіру аймағын қосу

- 1 Қос пісіру аймағының «-» немесе «+» түймесі түртіңіз.

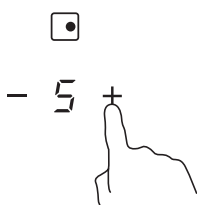

- 2 Қос түймесі түртіңіз.



- 3 Қуат деңгейі индикаторында «=» немесе таңдалған қуат деңгейі көрсетіледі.

ЕСКЕРТУ

Егер қосарланған пісіру аймағы жұмыс істеп тұрған кезде Dual (Қосарланған) функциясын өшіргіңіз немесе қосқыңыз келсе, қосарланған пісіру аймағында «-» немесе «+» түймесін, содан кейін қосарланған түймені басыңыз.

Түймені блоктау

- Мақсатына сай емес түрде пайдаланбау үшін (мысалы, балалар пісіру аймақтарын байқаусызда қоспауы үшін) түймелері блоктауға болады.
- Түймелері блокталғанда, ҚОСУ/ӨШІРУ түймесінен басқа барлық түймелері өшіріледі.

Түймелері блоктау үшін

- 1 Блоктау түймесі түртіңіз.
- 2 Таймер көрсеткіші «L» деп көрсетеді.

Түймелері блоктан шығару үшін

- 1 Керамикалық панелің қосылып тұрғанын тексеріңіз. Блоктау түймесі түртіп, біраз уақыт ұстап тұрыңыз.

ЕСКЕРТУ

Панелі блокталған режимде болғанда, ҚОСУ/ӨШІРУ түймесінен басқа барлық түймелері өшеді, сіз керамикалық панелі төтенше жағдайда әрдайым ҚОСУ/ӨШІРУ түймесімен өшіре аласыз, алайда панелі одан әрі пайдаланбай тұрып алдымен оны блоктан шығарып алу қажет болады.

Таймер түймесі

Таймерді екі түрлі жолмен пайдалануға болады:

- Оны кері санау таймері ретінде пайдалана аласыз. Бұл жағдайда, таймер орнатылған уақыт аяқталған кезде ешқандай пісіру аймағын өшірмейді.
- Сіз оны орнатылған уақыт аяқталғаннан кейін бір не бірнеше пісіру аймағын өшіруге баптай аласыз. Таймер көп дегенде 99 минут жұмыс істейді.

Таймерге шолу

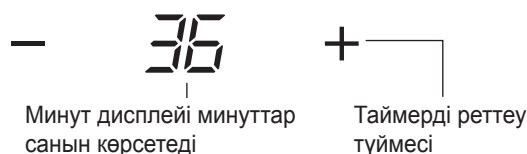

Минут дисплейі минуттар санын көрсетеді

Таймерді реттеу түймесі

12 ПАЙДАЛАНУ

Таймерді кері санау таймері ретінде пайдалану

Сіз ешбір пісіру аймағын таңдамасаңыз

- 1 Make sure the hob is turned on.

ЕСКЕРТУ

- Сіз ешбір пісіру аймағын таңдамасаңыз да, кері санау таймерін пайдалана аласыз.
- Кері санақ таймерін қуат деңгейінің индикаторы жыпылықтауды тоқтатқаннан кейін, конфорка қосылғанда орнатуға болады.

- 2 «-» немесе «+» түймесі түрту арқылы таймер параметрін реттеңіз. Кері санау таймерінің көрсеткіші жыпылықтап, таймер дисплейінде көрінеді.

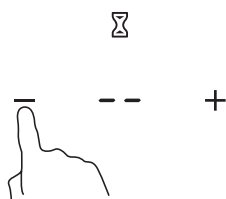

- 3 «-» және «+» түймелері бірге түрткенде таймер тоқтап, минут дисплейінде «--» белгісі пайда болады.

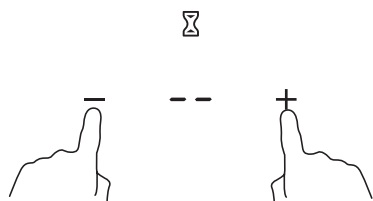

- 4 Уақытты орнатқан кезде ол дереу кері санауды бастайды. Дисплейде қалған уақыт көрсетіліп, таймер көрсеткіші 5 секунд жыпылықтайды.



- 5 30 секунд бойы дыбыс сигналы беріліп, уақыт орнатылып болғанда таймер көрсеткіші «- -» деп көрсетеді.



ЕСКЕРТУ

- 1 минутқа азайту немесе ұлғайту үшін таймердің «-» немесе «+» түймесі түртіңіз.
- 10 минутқа азайту немесе ұлғайту үшін таймердің «-» немесе «+» түймесі түртіп, ұстап тұрыңыз.
- Орнатылған уақыт 99 минуттан асса, таймер автоматты түрде 0 минут мәніне оралады.

Таймерді бір не бірнеше пісіру аймағын өшіруге баптау

Бір аймақты баптаңыз

- 1 Таймерді орнату қажет тиісті пісіру аймағының «-» немесе «+» түймесі түртіңіз.



- 2 Таймердің «-» немесе «+» түймесі түрту арқылы уақытты орнатыңыз.

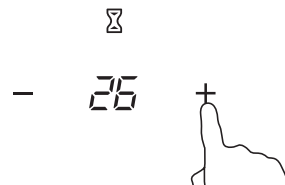

ЕСКЕРТУ

Таймерді қуат индикаторы жыпылықтағанша орнатуға болады.

- 3 «-» және «+» түймелері бірге түрткенде таймер тоқтап, минут дисплейінде «--» белгісі пайда болады.

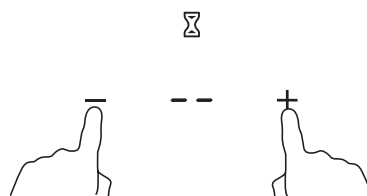

- 4 Уақытты орнатқан кезде ол дереу кері санауды бастайды. Дисплейде қалған уақыт көрсетіліп, таймер көрсеткіші 5 секунд жыпылықтайды.



- 5 Пісіру таймерінің уақыты аяқталғанда, тиісті пісіру аймағы автоматты түрде өшеді. Дисплейде ыстық дегенді білдіретін «H» белгісі көрсетіледі;

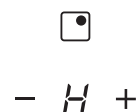

ЕСКЕРТУ

- Қуат деңгейі көрсеткішінің қасындағы қызыл нүкте аймақтың таңдалғанын білдіріп жыпылықтайды.

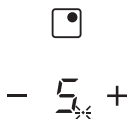

- Егер таймерді бірнеше пісіру аймағына бір уақытта орнатқан болсаңыз, таймер индикаторында пісіру аймағының уақыты ең аз қалған уақытпен көрсетіледі, ал қызыл нүкте тиісті пісіру аймағында жыпылықтайды.
- Таймер орнатылғаннан кейін уақытты өзгерткіңіз келсе, сізге 1-қадамнан бастап бәрін қайта бастауға тура келеді.

- 3 Пісіру таймерінің уақыты аяқталғанда, тиісті пісіру аймағы автоматты түрде өшеді.

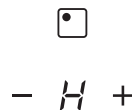

ЕСКЕРТУ

- Қуат деңгейі көрсеткішінің қасындағы қызыл нүкте аймақтың таңдалғанын білдіріп жыпылықтайды.

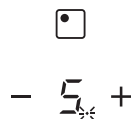

- Таймер орнатылғаннан кейін уақытты өзгерткіңіз келсе, сізге 1-қадамнан бастап бәрін қайта бастауға тура келеді.

Таймерді бірнеше пісіру аймағын өшіруге баптау

- 1 Бұл функция бірнеше пісіру аймағында пайдаланылса, таймер көрсеткіші ең аз уақытты көрсетеді. (мысалы, #1 аймақтың орнату уақыты 5 минут, #2 аймақтың орнату уақыты 15 минут, таймер көрсеткіші «5» мәнін көрсетеді.)

#1 аймақ (5 минутқа орнату) #2 аймақ (15 минутқа орнату)

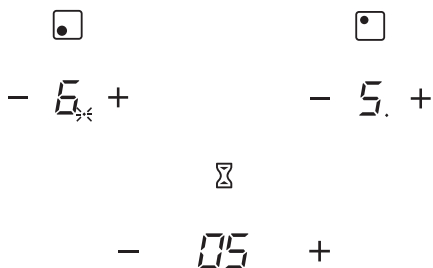

ЕСКЕРТУ

Қуат деңгейі көрсеткішінің қасындағы қызыл нүкте жыпылықтайды.

- 2 Кері санау таймерінің уақыты аяқталғанда, тиісті аймақ өшеді. Содан кейін ол жаңа мин. таймерді көрсетіп, тиісті аймақтың нүктесі жыпылықтайды.

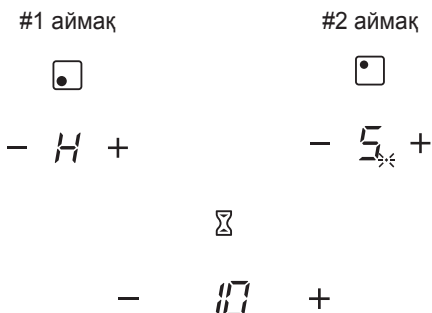

Қызып кетуден қорғаныс

Жабдықталған температура сенсоры керамикалық панелің ішіндегі температураны бақылай алады. Шамадан тыс температура бақыланған кезде, керамикалық панелі автоматты түрде жұмысын тоқтатады.

Қалдық жылу туралы ескерту

Панелі біраз уақыт жұмыс істеген кезде, қалдық жылу болады. Оған жоламау туралы ескертетін «H» әрпі пайда болады.

Әдепкі жұмыс уақыты

Панелің тағы бір қауіпсіздік функциясы — автоматты түрде өшуі. Бұл сіз пісіру аймағын өшіруді ұмытып кеткен кезде орын алады. Әдепкі өшіру уақыты төмендегі кестеде көрсетілген:

Қуат деңгейі	1	2	3	4	5	6	7	8	9
Әдепкі жұмыс таймері (сағат)	8	8	8	4	4	4	2	2	2

ҚЫЗДЫРУ ПАРАМЕТРЛЕРІ

Төмендегі параметрлер тек нұсқаулықтар ретінде берілген. Нақты параметр бірнеше факторларға байланысты болады, соның ішінде асүй ыдыстарыңыз және пісіру мөлшері. Сізге ыңғайлы параметрлерді анықтауға шыны керамикалық пісіру панелімен тәжірибе жүргізу.

Қыздыру параметрлері	Ыңғайлылығы
1 - 2	<ul style="list-style-type: none">• аз мөлшердегі тағамды жылыту• шоколад, май және тез жанатын тағамдарды еріту• жұмсақ қыжылдау• баяу қайнату
3 - 4	<ul style="list-style-type: none">• қайта қыздыру• тез қайнату• күріш пісіру
5 - 6	<ul style="list-style-type: none">• құймақ
7 - 8	<ul style="list-style-type: none">• енжарлату• макарон пісіру
9	<ul style="list-style-type: none">• қуыру• қуырып пісіру• сорпаны қайнату• суды қайнату

ТЕХНИКАЛЫҚ ҚЫЗМЕТ КӨРСЕТУ

Шынының күнделікті ластануы (саусақ іздері, таңбалар, тағамдардан қалған дақтар немесе шыныда қантсыз тағамдардың төгілуінен болған дақтар)

- 1 Панелі қуат көзінен ажыратыңыз.
- 2 Шыны жылы күйінде болғанда (бірақ ыстық болмауы керек!) панелі тазалайтын құралды қолданыңыз
- 3 Таза шүберекпен немесе қағаз орамалмен сүртіп құрғатыңыз.

ЕСКЕРТУ

- Панелі қуат көзінен ажыратылып тұрғанда, «Ыстық бет» индикациясы болмайды, бірақ пісіру аймағы әлі де ыстық болуы мүмкін! Аса сақ болыңыз.
- Қатты металл қырғыштар, кейбір нейлонды металл қырғыштар және қатты/абразивті тазалау құралдары шыны бетін сыруы мүмкін. Тазалау құралының немесе металл қырғыштың сәйкестігін тексеру үшін әрдайым жапсырманы оқыңыз.
- Еш уақытта Панеліда тазалау құралының қалдықтарын қалдырмаңыз: әйнекте дақ қалып қалуы мүмкін.

Құрамында қанты бар тамақ өнімдерінің шыныда тасып, төгілуі

Бұндай дақтарды дереу қалақшамен, күрекшемен немесе керамикалық шыны панеліге арналған үші өткір қырғышпен алып тастаңыз, бірақ ыстық пісіру аймағының бетінен сақтаныңыз:

- 1 Қабырғадағы панелің қуат көзін ажыратыңыз.
- 2 Жүзін немесе ыдысты 30° градусық бұрышта ұстап, кірленген жерді және төгілген сұйықтықты панелі бетінің суыған аймағына қарай жылжытыңыз.
- 3 Кірленген жерді және төгілген сұйықтықты ыдысқа арналған шүберекпен немесе қағаз орамалмен тазалаңыз.
- 4 Жоғарыда берілген «Шынының күнделікті ластануы» бөліміндегі 2–3 қадамдарды орындаңыз.

ЕСКЕРТУ

- Еріген және қантты тағамдардан немесе төгілген сұйықтықтардан қалған дақтарды мүмкіндігінше тезірек кетіріңіз. Егер шыныда суып қалып қоятын болса, оларды кетіру қиынға соғуы мүмкін немесе тіпті шыны бетін мүлде зақымдауы мүмкін.
- Бір жеріңізді кесіп алу қатері: қорғаныс қабаты алынған кезде, қырғыш жүзі өте өткір болады. Аса сақтықпен қолданыңыз және әрдайым қауіпсіз және балалардың қолы жетпейтін жерде сақтаңыз.

Сенсорлы түймелерідегі дақтар

- 1 Панелі қуат көзінен ажыратыңыз.
- 2 Төгілген дақты сулап қойыңыз.
- 3 Сенсорлы түймесі таза, ылғал ысқышпен немесе шүберекпен сүртіңіз.
- 4 Аймақты қағаз орамалмен толық құрғатып сүртіңіз.

ЕСКЕРТУ

Панелі дыбыс сигналын беріп, өздігінен өшуі мүмкін, сенсорлы түймелеріде сұйықтық болғанда олар жұмыс істемеуі мүмкін. панелі қайта қосқанға дейін сенсорлық түйме аймағын құрғатып сүртіңіз.

ОРНАТУ

Орнату жабдығын таңдау

Жұмыс бетін сызбада көрсетілген өлшемдерге сәйкес кесіп алыңыз.

Орнату және пайдалану мақсатында, саңылау айналасында кемінде 5 см бос кеңістік қалдыру керек. Жұмыс бетінің қалыңдығы кемінде 30 мм болуы керек. Ток соқпауы үшін және ыстық плитадан бөлінетін жылудан пайда болатын деформацияны болдырмау үшін қызуға төзімді және оқшауланған жұмыс бетінің материалын таңдаңыз (қанықпаған ағаш және ұқсас талшықты немесе гигроскопиялық материал жұмыс бетінің материалы ретінде пайдаланылмауы керек).

Төменде көрсетілгендей:

ЕСКЕРТУ

Панелің бүйір жақтары мен жұмыс бетінің ішкі беттері арасындағы қауіпсіз қашықтық кемінде 3 мм болуы керек.

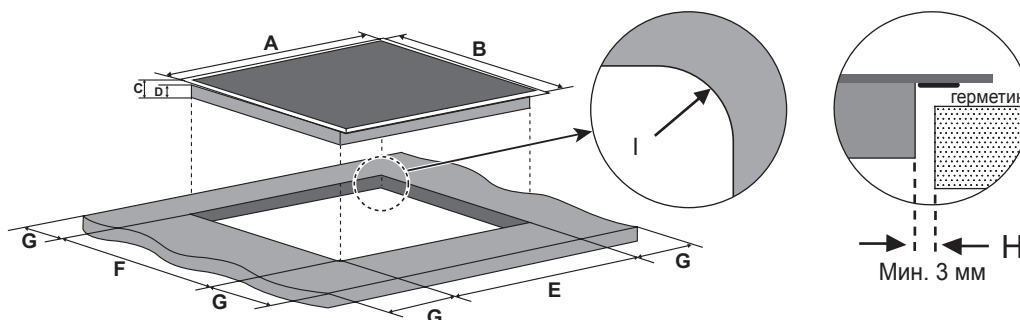

A(мм)	B(мм)	C(мм)	D(мм)	E(мм)	F(мм)	G(мм)	H(мм)	I(мм)
590	520	55	51	560+4 +1	490+4 +1	Мин. 50	Мин. 3	Макс. R5

Кез келген жағдайда керамикалық пісіру панелі жақсы желдетіліп, ауа тартқыш пен булық блокталмауы керек. Керамикалық пісіру панелі жақсы жұмыс істеп тұруы керек. Төменде көрсетілгендей:

ЕСКЕРТУ

Ыстық панелі мен ыстық панелі үстіндегі сөре арасындағы қауіпсіз қашықтық кемінде 760 мм болуы керек.

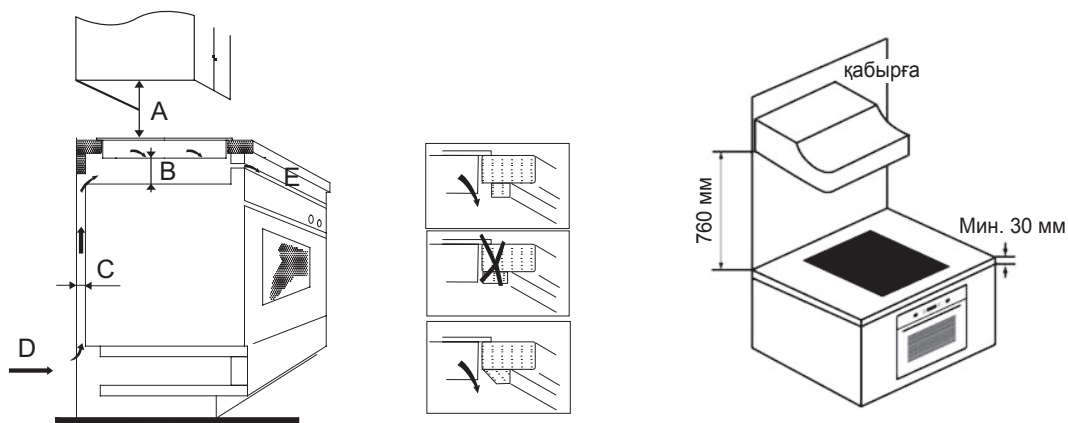

A(мм)	B(мм)	C(мм)	D	E
760	Мин. 50	Мин. 20	Ауа тартқыш	Булық 5 мм

⚠ АБАЙЛАҢЫЗ

Дұрыс желдетуді қамтамасыз ету

Керамикалық панелі жақсы желдетілуі және ауа тартқыш пен булық блокталмауы керек. панелің қатты қызып кеткен астын кенеттен ұстап алмау немесе жұмыс істеген кезде күтпеген жерден электр тогы соқпауы үшін винттермен бекітілген ағаш ендірмені панелің астыңғы жағынан кемінде 50 мм қашықтықта қою қажет. Төменде берілген талаптарды орындаңыз.

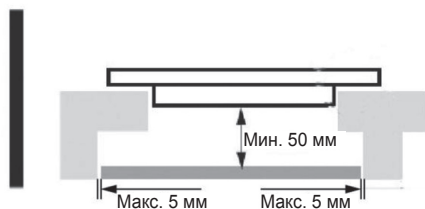

⚠ АБАЙЛАҢЫЗ

- Панелің сыртқы жағында желдеткіш саңылаулары бар. Осы саңылаулар панелі орнына қойған кезде жұмыс бетімен БЛОКТАЛМАУЫ ТИІС.
- Қаптаманың сыдырылып кетпеуі үшін пластик немесе ағаш материалды фурнитураға біріктіретін желім 150 °С градустан төмен емес температураға шыдауы тиіс.
- Сол себепті артқы қабырға, іргелес және айналадағы беттер 90 °С градустық температураға төзімді болуы керек.

Тірек кронштейндерді орнату алдында

Құрылғыны орнықты, тегіс жерге қою керек (ораманы пайдаланыңыз).

Орнатқан соң панелі жұмыс бетіне панелің астындағы (суретті қараңыз) бұрандалы 4 кронштейн арқылы бекітіңіз.

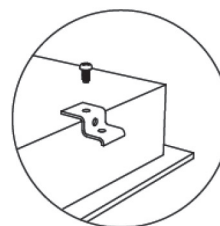
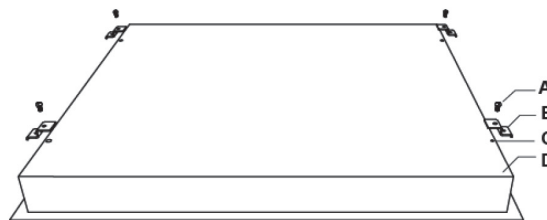

A	B	C	D
винт	кронштейн	Винт саңылауы	негіз

Кронштейн күйін жұмыс бетінің әр түрлі қалыңдығына сәйкестендіру үшін реттеңіз.

КАЗАҚ

Қауіпсіздік шаралары

- Керамикалық пісіру панелің білікті қызметкерлер немесе техниктер орнатуы тиіс. Сізге кәсіби мамандар қызмет көрсетеді. Жұмысты өз бетіңізше орындамауыңызды сұраймыз.
- Керамикалық пісіру панелің салқындатқыш жабдыққа, ыдыс жуғыш машиналарға және кептіргіш атаңақтарға орнатуға болмайды.
- Керамикалық пісіру панелі оның тиімділігін арттыру мақсатында ыстық радиацияны жақсырақ қамтамасыз ететіндей орнатылуы тиіс.
- Қабырға мен жұмыс бетінің үстіндегі қыздыру аймағы жылуға төзімді болуы керек.
- Зақым келтірмес үшін, көп қабатты қаттам мен желім ыстыққа төзімді болуы керек.
- Плитаң астында сақтау орны болса, оны жуғыш заттар, аэрозольдар, тазартқыш құралдар, су, тамақ немесе пластик сияқты тез тұтанатын немесе ыстыққа сезімтал заттарды сақтау үшін пайдаланбаңыз.
- Орнату орнының негізін тазалап, онда су, сорпа, сусындар, жанғыш материалдар және жуу құралдары сияқты сұйықтықтардың жоқтығына көз жеткізіңіз.

Қуат кабелін жалғау

Электр желісі тиісті стандартқа сәйкес немесе бір полюсті ажыратқышқа қосылуы тиіс. Қосу жолы төменде көрсетілген.

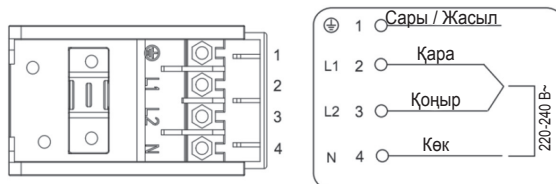
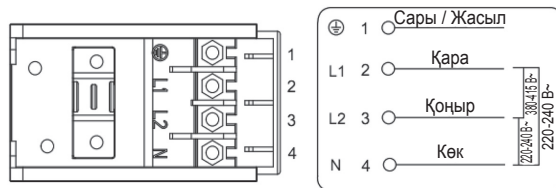

- Кабель зақымданған болса немесе оны ауыстыру керек болса, ауыстыру жұмыстарын апаттық жағдайлардың алдын алу үшін сатудан кейінгі маман тиісті құралдарды қолданып жасау керек.
- Орнатушы электр қосылысы дұрыс орындалғанын және қосылыстың қауіпсіздік ережелеріне сәйкес келетінін тексеруі тиіс.
- Кабель бүгілмеуі немесе қысылмауы тиіс.
- Кабельді жүйелі түрде тексеріп отыру керек. Кабельді тек тиісті біліктілігі бар адамдар ауыстыруы тиіс.

⚠ АБАЙЛАҢЫЗ

Панелің астыңғы беті мен қуат сымы орнатылған соң қолжетімді болмайды.



Ескіқұрылғыны қоқысқа тастау

- 1 Бұл осы үсті сызылған шелек таңбасы қоқыс электр және электрондық өнімдер (WEEE) қалалыққоқыс жүйесінен бөлек жойылуы керектігін білдіреді.
- 2 Ескіэлектр құрылғыларында зиянды заттар болады, сондықтан ескі құрылғыны тиісті түрде қоқысқа тастау қоршаған орта мен адам денсаулығына тиюі мүмкін кері әсерлердің алдын алуға көмектеседі. Ескі құрылғыңызда басқа өнімдерді және шектеулі ресурстарды сақтау қайта өңделетін маңызды материалдарды жөндеу үшін қолданылатын қайта қолданбалы бөлшектер болуы мүмкін.
- 3 Құрылғыңызды өнімді сатып алған дүкенге апаруға немесе жақын жердегі өкілетті WEEE жинау нүктесі туралы мәліметтер үшін жергілікті басқару мекемесіне хабарласуға болады. Еліңіз үшін ең соңғы ақпаратты алу үшін www.lg.com/global/recycling веб-сайтын қараңыз

АҚАУЛЫҚТАРДЫ ЖОЮ

Қызмет көрсету орталығына хабарласпас бұрын

Белгілер	Ықтимал себебі / Шешімдер
Панелі қосылмайды.	<ul style="list-style-type: none"> Қуат жоқ. <ul style="list-style-type: none"> Керамикалық панелі электр желісіне қосылғанын және қосылып тұрғанын тексеріңіз. Үйіңізде немесе аймағыңызда қуаттың өшіп қалмағанын тексеріңіз. Егер барлығын тексеріп, мәселе әлі де шешілмесе, білікті маманды шақырыңыз.
Сенсорлы түймелері жауап бермейді.	<ul style="list-style-type: none"> Түймелері блокталған. <ul style="list-style-type: none"> Түймелері блоктан босатыңыз. Нұсқауларды «Түймелері блоктау» бөлімінен қараңыз.
Сенсорлы түймелері қолдану қиындық туғызуда.	<ul style="list-style-type: none"> Түймелеріде азғантай су қабаты болуы мүмкін немесе түймелері саусағыңыздың ұшымен түрткен боларсыз. <ul style="list-style-type: none"> Сенсорлы түймесің құрғақ екенін тексеріп, түймелері түрткен кезде саусағыңыздың жалпақ жағын пайдаланыңыз.
Шыны сырылып жатыр.	<ul style="list-style-type: none"> Тісті жиекті асуі ыдыстары. <ul style="list-style-type: none"> Негіздері жалпақ және тегіс асуі ыдысын пайдаланыңыз. «Дұрыс асуі ыдысын таңдау» бөлімін қараңыз. Сәйкес келмейтін, қатты металл қырғыш немесе тазалағыш заттар пайдаланылуда. <ul style="list-style-type: none"> «ТЕХНИКАЛЫҚ ҚЫЗМЕТ КӨРСЕТУ» бөлімін қараңыз.
Кейбір ыдыс-аяқтар сатыр-сұтыр немесе шырт еткен дыбыстарды шығарады	<ul style="list-style-type: none"> Бұл асуі ыдысыңыздың құрылымына байланысты болуы мүмкін (әр түрлі металдардың қабаттары әр түрлі дыбысталады). <ul style="list-style-type: none"> Бұл асуі ыдысы үшін қалыпты жағдай және ақауды білдірмейді.

Тұтынушыларға қызмет көрсету

Егер құрылғыңызды жөндеу қажет болса, сатудан кейін қызмет көрсету жөніндегі орталығымыз сізге қызмет көрсетуге дайын. Біз әрдайым тиісті шешімді табамыз. Құрылғыны сатып алған жердегі дилермен байланысыңыз.

Номиналды кернеу: 220–240 В~

Номиналды жиілік: 50–60 Гц

Өндіруші: Гуандун Мидеа Консьюмер Электрик Мануфактуринг Ко., Лимитед
 Мекен-жайы: Санле роад 19, Бейджао, Шунде, Фошань, Гуандун, Қытай
 Пошта индексі: 528311
 Тел.: +86-757-26337806

Импорттаушы: ЖШС LG Electronics RUS, 143160, Ресей Федерациясы, Мәскеу облысы,
 Руз қалалық округі, Минск шоссесі аумағы, 86-километр, 9-үй
 Тел.: +7-495-785-1313

Украинада импорттаушы: «Логин» шетелдікомпаниясы, мекен-жайы: Украина, Киев, 03113,
 Победы даңғылы, 62-В
 Тел.: +38 (095)-153-68-25

Өндіруші ел: Қытай

Өндірген күн: Техникалық деректер бар белгіні қараңыз



1. Сақтау

Құрылғыны далалық алаңдарда немесе ауа-райы шарттарының тікелей әсеріне түсетін орындарда (тікелей күн сәулесі, жел, жаңбыр немесе нөл дәрежесінен төмен болған температуралар) орнатпаңыз немесе сақтамаңыз.

2. Тасымалдау

Өнім осы тасымалдау түрінде әрекет ететін тауарларды тасымалдау ережелеріне сәйкес кез келген көлік түрімен тасымалданады.

- Тасымалдау зақымдалуды болдырмайтын шарттарда жүзеге асырылуы керек.
- Тауарды тиеу және түсіру кезінде жүктеме соққыларының әсеріне ұшыратпаңыз.

3. Жүзеге асыру

Өнімдердің сатылуы жүзеге асырылатын елдің қолданыстағы заңнамасында белгіленген ережелерге сәйкес орындалады.

4. Қайта өңдеу

- Ескі электрлік өнімдердің құрамында қауіпті заттар болады, сондықтан ескі құрылғыларыңызды қоқысқа дұрыс тастау қоршаған ортаға және адамзат денсаулығына әлеуетті кері әсерлерін тигізудің алдын алуға көмектеседі. Ескі құрылғы құрамында басқа өнімдерді жөндеу үшін пайдалануға болатын қайта пайдаланылатын бөлшектер және шектелген ресурстарды сақтау үшін қайта өңделетін басқа құнды материалдар болуы мүмкін.
- Ескі жабдығыңызды кәдеге жарату туралы қосымша ақпарат алу үшін, қаладағы кеңсеге, қалдықты кәдеге жарату қызметіне немесе өнімді сатып алған дүкенге хабарласыңыз.

ӨНІМНІҢ АНЫҚТАМА ПАРАҒЫ

(EU) No 66/2014

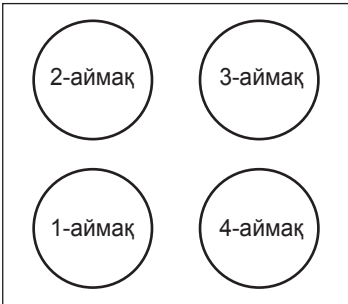
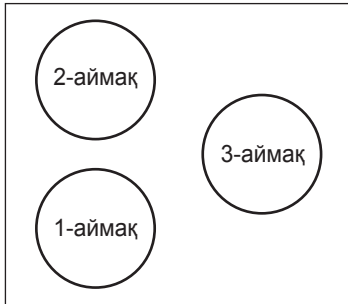
Сауда белгісі	LG Electronics	LG Electronics
Үлгі идентификаторы	CBEZ2414B CBEZM2414B CBEZD2414B	CBEZ2413B
Панелінің түрі	Кірістірілген панелі	Кірістірілген панелі
Пісіру аймақтарының және/немесе аудандарының саны	4 аймақ 	3 аймақ 
Жылыту технологиясы (индукциялық пісіру аймақтары және пісіру аудандары, сәулелік пісіру аймақтары, тұтас плиталар)	Сәулелік пісіру аймақтары	Сәулелік пісіру аймақтары
Дөңгелек пісіру аймақтары немесе ауданы үшін: ең жақын 5 мм-ге дейін дөңгелектелген электрлік қыздырылатын пісіру аймағына шаққандағы пайдалы бет ауданының диаметрі	1-аймақ : Ø 20,0 см 2-аймақ : Ø 16,5 см 3-аймақ : Ø 20,0 см 4-аймақ : Ø 16,5 см	1-аймақ : Ø 20,0 см 2-аймақ : Ø 16,5 см 3-аймақ : Ø 23,0 см
Пісіру аймағына немесе ауданына қатысты кг бойынша есептелетін қуаттың тұтынуы (ЕС _{электрлік пісіру})	1-аймақ: 192,8 Вт/сағ/кг 2-аймақ: 196,9 Вт/сағ/кг 3-аймақ: 190,8 Вт/сағ/кг 4-аймақ: 209,6 Вт/сағ/кг	1-аймақ: 193,8 Вт/сағ/кг 2-аймақ: 187,9 Вт/сағ/кг 3-аймақ: 193,5 Вт/сағ/кг
Әр кг үшін есептелетін панелінің қуатты тұтынуы (ЕС _{электр панелі})	194,8 Вт/сағ/кг	191,7 Вт/сағ/кг



ПОСІБНИК З
ЕКСПЛУАТАЦІЇ

СКЛОКЕРАМІЧНА ВАРИЛЬНА ПОВЕРХНЯ

УКРАЇНСЬКА

Перш ніж починати експлуатацію приладу, уважно прочитайте цей посібник та завжди зберігайте його в доступному місці для довідки.

CBEZ2414B
CBEZM2414B
CBEZD2414B
CBEZ2413B



MFL62060347_03



www.lg.com

Copyright © 2020 - 2021 LG Electronics Inc. Всі права захищено.

ЗМІСТ

3 ВАЖЛИВІ ВКАЗІВКИ З ТЕХНІКИ БЕЗПЕКИ

- 3 Монтаж
 - 3 Ураження електричним струмом
 - 3 Небезпека порізів
 - 4 Заходи безпеки
- 4 Експлуатація і технічне обслуговування
 - 4 Небезпека ураження електричним струмом
 - 4 Небезпека для здоров'я
 - 4 Небезпека гарячої поверхні
 - 5 Небезпека порізів
 - 5 Заходи безпеки

7 ХАРАКТЕРИСТИКА ВИРОБУ

- 7 Вид зверху
- 8 Панель керування
- 9 Комплектуючі
- 9 Перед початком експлуатації нової склокерамічної варильної поверхні
- 9 Технічні характеристики

10 ЕКСПЛУАТАЦІЯ

- 10 Сенсорні кнопки
- 10 Вибір правильного посуду
- 10 Використання
 - 10 Початок приготування
 - 11 Завершення приготування
 - 11 Кнопка зони подвійного приготування
 - 11 Блокування кнопок
 - 11 Кнопка таймеру
 - 13 Захист від перегрівання
 - 13 Попередження про залишкове тепло
 - 13 Час роботи за замовчуванням

14 НАЛАШТУВАННЯ НАГРІВАННЯ

15 ТЕХНІЧНЕ ОБСЛУГОВУВАННЯ

16 МОНТАЖ

- 16 Вибір монтажного обладнання
- 17 Перед розташуванням фіксуючих кронштейнів
- 18 Увага
- 18 Під'єднання варильної поверхні до електромережі

20 ПОШУК ТА УСУНЕННЯ НЕСПРАВНОСТЕЙ

22 МІКРОФІША ВИРОБУ

ВАЖЛИВІ ВКАЗІВКИ З ТЕХНІКИ БЕЗПЕКИ

Прочитайте і дотримуйтесь усіх інструкцій при використанні варильної поверхні, щоб запобігти ризику виникнення пожежі, ураження електричним струмом, травмування або пошкоджень. Цей посібник не вказує на всі можливі умови та випадки, які можуть трапитися. Завжди звертайтеся до свого агента з обслуговування або виробника з приводу проблем, яких ви не розумієте.

Завантажте посібник користувача за посиланням: <http://www.lg.com>



Цей символ означає повідомлення про небезпеку. Він сповіщає про потенційні небезпеки, які можуть спричинити пошкодження майна і/або серйозні тілесні ушкодження та смерть.

Всі повідомлення про небезпеку вказані після такого символу, а також після слів **ПОПЕРЕДЖЕННЯ** або **УВАГА**. Ці слова означають:



ПОПЕРЕДЖЕННЯ - Вказує на небезпечну ситуацію, яку необхідно усунути, щоб запобігти можливій смерті або серйозним травмам.



УВАГА - Вказує на небезпечну ситуацію, яку необхідно усунути, щоб запобігти можливим травмам легкої або середньої тяжкості.



ПОПЕРЕДЖЕННЯ

- Заради власної безпеки дотримуйтесь усіх правил, наведених у цьому посібнику, щоб знизити ризик виникнення пожежі, ураження електричним струмом, або запобігти пошкодженню майна, травмам або смерті.
- Уважно прочитайте цю інструкцію перед монтажем або початком експлуатації приладу.

Монтаж

Ураження електричним струмом

- Від'єднайте прилад від електромережі перед виконанням будь-яких робіт або технічного обслуговування.
- Під'єднання до належної проводки з заземленням є необхідною і обов'язковою умовою.
- Всі зміни у побутовій електричній проводці повинен виконувати тільки кваліфікований електрик.
- Недотримання цього попередження може призвести до ураження електричним струмом або смерті.

Небезпека порізів

- Дотримуйтесь обережності — края поверхні гострі.
- Недотримання цього попередження може призвести до поранень або порізів.

Заходи безпеки

- Доведіть цю інформацію до відома особи, яка буде виконувати монтаж приладу, оскільки це може зменшити витрати на монтаж.
- Для запобігання небезпечних ситуацій монтаж приладу необхідно виконувати згідно з інструкціями з монтажу.
- Належні монтаж і заземлення приладу повинна виконувати тільки особа з відповідною кваліфікацією.
- Цей прилад повинен бути підключений до ланцюга з ізолюючим вимикачем, який забезпечує повне відключення від джерела живлення.
- Неправильний монтаж приладу може привести до анулювання будь-яких гарантій або претензій щодо відповідальності.
- У випадку пошкодження шнура живлення, щоб уникнути небезпеки, його мають замінити представники виробника, його спеціалісти з обслуговування або інші відповідно кваліфіковані особи.
- Забороняється монтаж приладу за декоративними дверцятами, щоб запобігти перегріванню.

Експлуатація і технічне обслуговування

Небезпека ураження електричним струмом

- Забороняється готувати на зламаний або тріснутий варильній поверхні. У разі наявності пошкоджень або тріщин на варильній поверхні негайно від'єднайте прилад від електромережі (вимкніть настінний перемикач) і зверніться до технічного працівника з відповідною кваліфікацією.
- Вимкніть настінний перемикач живлення перед очищенням поверхні або виконанням технічних робіт.
- Недотримання цього попередження може призвести до ураження електричним струмом або смерті.

Небезпека для здоров'я

- Цей прилад відповідає стандартам електромагнітної безпеки.
- Однак особи з кардіостимуляторами або іншими електричними імплантатами (такими, як інсулінові помпи) повинні проконсультуватися зі своїм лікарем або виробником імплантатів перед використанням цього приладу, аби переконатися, що на роботу їх імплантатів не впливатиме електромагнітне поле.
- Недотримання цього попередження може призвести до смерті.

Небезпека гарячої поверхні

- Під час роботи доступні частини цього приладу дуже сильно нагріваються і спричиняють опіки.
- Не дозволяйте будь-якій частині тіла, одягу або посуду, який непридатний для роботи з цим приладом, контактувати з поверхня, доки склокерамічна поверхня не охолоне.
- Не дозволяйте дітям наближатися до приладу.
- Не кладіть такі металеві предмети, як ножі, вилки, ложки і кришки, на гарячу поверхню, оскільки такі предмети можуть нагрітися.
- Ручки каструль можуть бути гарячими на дотик. Переконайтеся, що кришки каструлі не нависають над іншими увімкненими зонами приготування їжі. Тримайте посуд з ручками подалі від дітей.
- Недотримання цієї рекомендації може спричинити опіки і ошпарення.

Небезпека порізів

- Гостре як бритва лезо скребка для очищення варильної поверхні оголюється при знятті захисної кришки. Користуйтеся ним вкрай обережно і завжди тримайте подалі від дітей.
- Недотримання цього попередження може призвести до поранень або порізів.

Заходи безпеки

- Забороняється залишати прилад, що працює, без нагляду у будь-який час. Вскипання утворює задимлення, а розливи жирних рідин можуть загорятися.
- Забороняється використовувати прилад як робочу поверхню або з метою зберігання.
- Забороняється класти будь-які речі або інструменти на прилад.
- Необхідно бути обережним, щоб не торкатися нагрівальних елементів.
- Забороняється використовувати прилад для обігрівання або опалювання приміщень.
- По завершенню роботи завжди вимикайте зони приготування і варильну поверхню згідно з інструкціями в цьому посібнику (наприклад, за допомогою сенсорних кнопок).
- За дітьми необхідно наглядати, щоб переконатися, що вони не граються приладом. Очищення й технічне обслуговування не можна виконувати дітям без нагляду дорослих.
- Не зберігайте предмети, які представляють інтерес для дітей, у шафках над приладом. Діти, які залазять на варильну поверхню, можуть отримати тяжкі травми.
- Не залишайте дітей одних або без нагляду в тому місці, де використовується прилад.
- Цей пристрій не призначений для використання особами (у тому числі дітьми) з обмеженими фізичними можливостями, сенсорними чи розумовими здібностями або браком відповідного досвіду чи знань. Така експлуатація допускається, тільки якщо особа, відповідальна за їхню безпеку, наглядає за ними або навчила їх користуватися приладом.
- Не ремонтуйте і не замінійте деталі у приладі, якщо це окремо не рекомендовано в посібнику. Все інше обслуговування повинно виконуватися кваліфікованим фахівцем.
- Не ставте і не кидайте важкі предмети на варильну поверхню.
- Не ставайте ногами на варильну поверхню.
- Не використовуйте посуд з зазубреними краями і не перетягуйте посуд по скляній частині варильної поверхні, оскільки через це можна подряпати скло.
- У випадку пошкодження шнура живлення, щоб уникнути небезпеки, його мають замінити представники виробника, його спеціалісти з обслуговування або інші відповідно кваліфіковані особи.
- Цей прилад призначений для використання в побутових і аналогічних умовах, а саме: - кухонні зони для персоналу в магазинах, офісах та інших робочих приміщеннях; -фермерські будинки; -клієнти в готелях, мотелях та інших житлових приміщеннях; -готелі типу «ліжко та сніданок».
- Не використовуйте мочалки або інші жорсткі абразивні чистячі засоби для чищення варильної поверхні, оскільки вони можуть подряпати скло варильної поверхні.
- Дітей віком до 8 років слід тримати подалі або постійно за ними наглядати.
- Зберігайте прилад і його шнур у недоступному місці для дітей віком до 8 років.
- Тримайте домашніх тварин подалі від виробу, щоб уникнути ризику пожежі або опіків. Не дозволяйте домашнім тваринам залазити на виріб, навіть коли він не працює.
- Не слід використовувати пароочисник.
- Забороняється у будь-який час розташовувати займисті матеріали або вироби на цьому приладі.
- Цей прилад не призначений для керування за допомогою зовнішнього таймера або окремої системи дистанційного керування.

 **ПОПЕРЕДЖЕННЯ**

- Якщо поверхня тріснула, вимкніть прилад, щоб уникнути ураження електричним струмом. Не використовуйте **ВАРИЛЬНУ ПОВЕРХНЮ** повторно, доки склокерамічна поверхня не буде замінена технічним фахівцем.
- Прилад і його доступні деталі стають гарячими під час роботи.
- Небезпека пожежі: Не зберігайте сторонні предмети на варильній поверхні.
- Приготування їжі з жиром або олією без нагляду може бути небезпечним і призвести до загоряння. **ЗАБОРОНЯЄТЬСЯ** гасити вогонь водою, натомість вимкніть прилад і накрийте полум'я, наприклад, кришкою або протипожежною ковдрою.

 **УВАГА**

Приготування їжі повинно відбуватися під наглядом. Короткочасне приготування їжі потрібно здійснювати під безперервним наглядом.

ХАРАКТЕРИСТИКА ВИРОБУ

Вид зверху

Моделі: CBEZ2414B, CBEZD2414B, CBEZM2414B

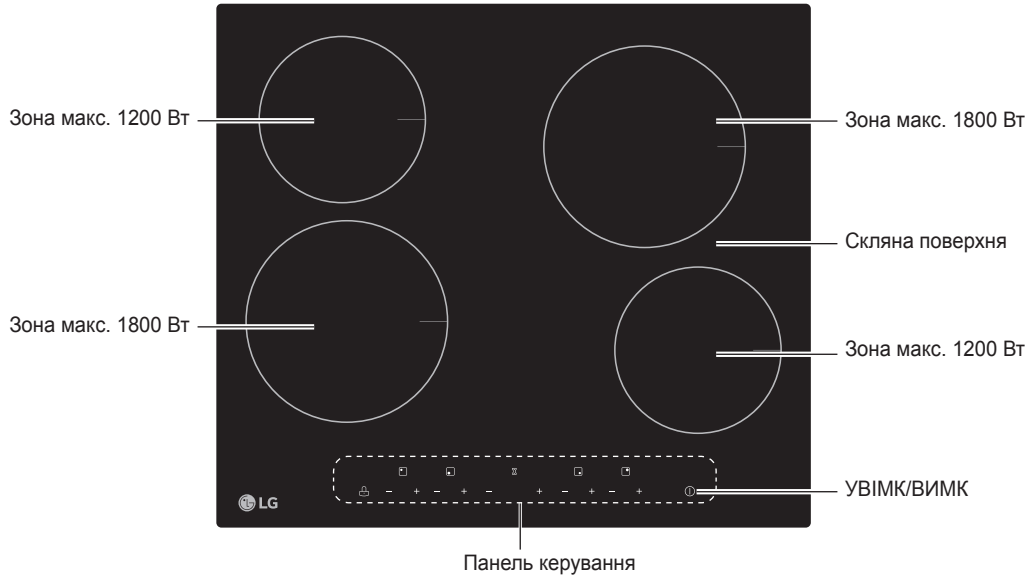

Модель: CBEZ2413B

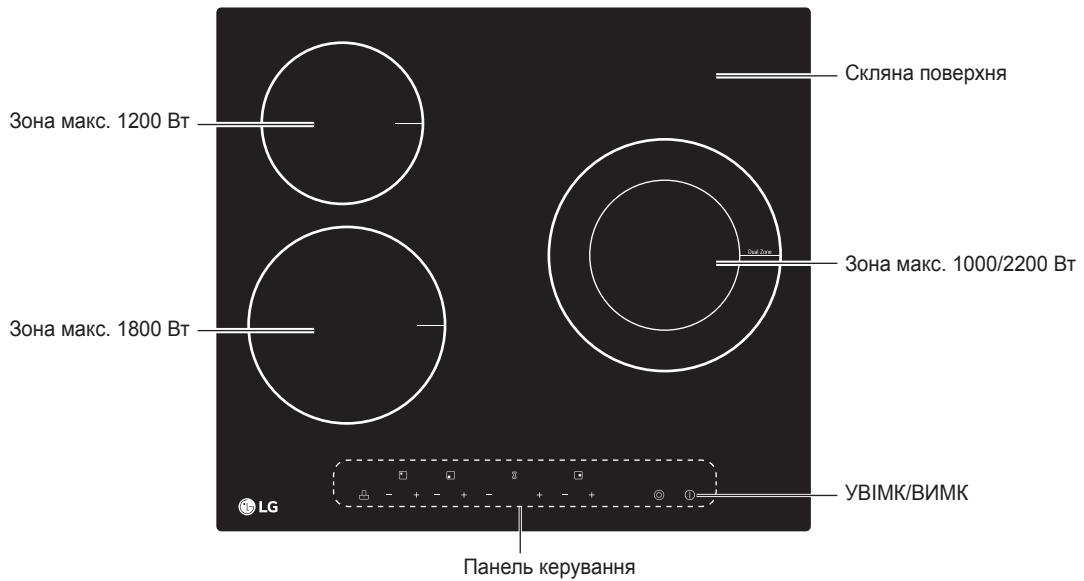

Панель керування

Модель: СВЕZ2414В, СВЕZD2414В, СВЕZM2414В

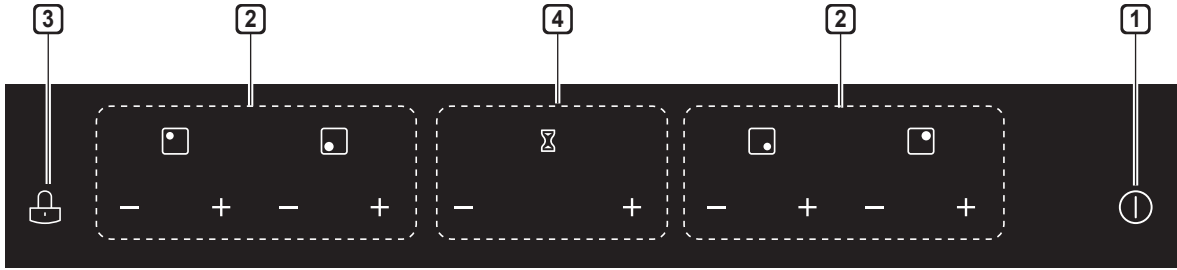

Модель: СВЕZ2413В

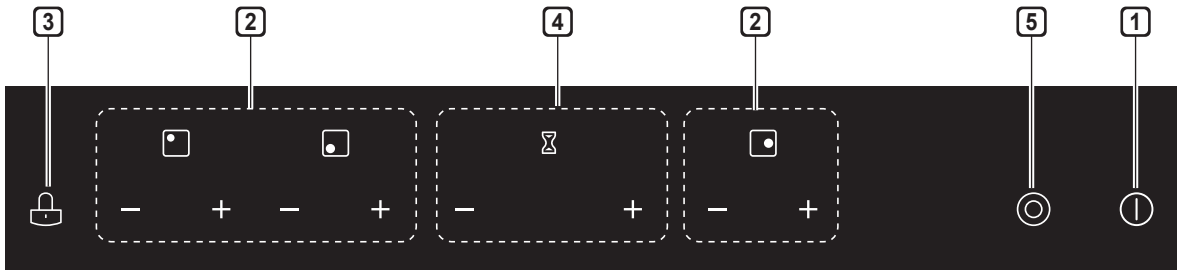

1 Кнопка УВИМК/ВИМК

2 Кнопки регулювання потужності

3 Кнопка блокування

4 Кнопки регулювання таймеру

5 Кнопка зони подвійного приготування

Комплектуючі

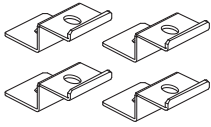

Фіксувальні кронштейни
(4)

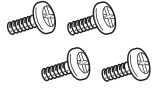

Гвинти 4 x 10
(4)



Посібник (1)



Гарантійний талон (1)

Перед початком експлуатації нової склокерамічної варильної поверхні

- Прочитайте цей посібник, звертаючи особливу увагу на розділ «ВАЖЛИВІ ІНСТРУКЦІЇ З ТЕХНІКИ БЕЗПЕКИ».
- Зніміть усю захисну плівку, яка може залишатися на склокерамічній варильній поверхні.

Технічні характеристики

Варильна поверхня	СВЕZ2414В СВЕZD2414В СВЕZM2414В	СВЕZ2413В
Зони приготування	4 зони	3 зони (1 подвійна)
Вхідна напруга	220–240 В~ 50 Гц або 60 Гц	
Встановлена електрична потужність	5500–6600 Вт	4700–5700 Вт
Загальні габарити Ширина x Глибина x Висота (мм)	590 × 520 × 55	
Розмір вирізу у стільниці Ширина x Глибина x Висота (мм)	560 × 490 × 101	

Вага і габарити є приблизними. Оскільки ми постійно покращуємо нашу продукцію, дизайн і технічні характеристики можуть бути змінені без попереднього повідомлення.

ЕКСПЛУАТАЦІЯ

Сенсорні кнопки

- Кнопки реагують на дотик, тому їх не потрібно натискати.
- Використовуйте подушечку пальця, а не його кінчик.
- Щоразу при реєстрації дотику лунає звуковий сигнал.
- Переконайтеся, що кнопки завжди чисті, сухі і що на них немає ніяких предметів (наприклад, посуду або тканини). Навіть тонка плівка води може погіршити роботу кнопок.

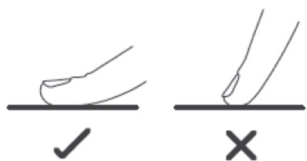

Вибір правильного посуду

- Не використовуйте каструлю із зазубреними краями або вигнутим дном.



- Переконайтеся, що дно каструлі рівне, щільно прилягає до скла і має той же розмір, що і зона приготування. Завжди розташовуйте каструлю в центрі зони приготування.

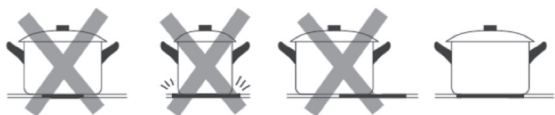

- Завжди підіймайте каструлю, щоб зняти її зі склокерамічної поверхні, не ковзайте каструлю по поверхні, оскільки це призведе до подряпин скла.



Використання

Початок приготування

Після увімкнення живлення лунає один звуковий сигнал, всі індикатори загоряються на 1 секунду, а потім гаснуть, вказуючи на те, що склокерамічна поверхня увійшла в режим очікування.

- 1 Натисніть кнопку УВІМК/ВИМК . Всі індикатори показують «-» або «--».



- 2 Поставте відповідну каструлю на зону приготування, яку потрібно використати.

- Переконайтеся, що дно каструлі і поверхня зони приготування чисті і сухі.

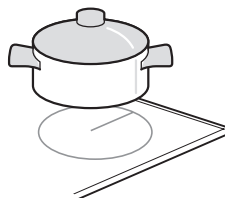

- 3 Виберіть налаштування нагрівання через дотик до кнопки «-» або «+».

- Якщо налаштування нагрівання не буде обрано протягом 1 хвилини, склокерамічна поверхня вимкнеться автоматично. Відтоді доведеться повторити усе з кроку 1.
- Налаштування нагрівання можна відрегулювати у будь-коли під час приготування.
- Можна налаштувати значення нагрівання від 0 до 9.
- За утримання натиснутою будь-якої з цих кнопок, значення нагрівання буде збільшуватися або зменшуватися.

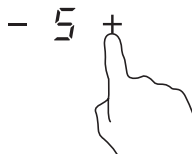

Завершення приготування

- 1 Вимкніть зону приготування прокрутивши до «0» або одночасним дотиком до кнопок «-» і «+».

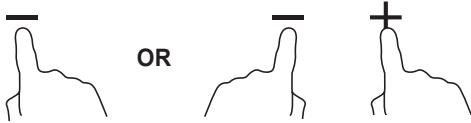

- 2 Вимкніть всю варильну поверхню, доторкнувшись до кнопки УВІМК/ВИМК ①.



⚠ УВАГА

Будьте обережні з гарячими поверхнями

Позначка «H» показує, що зона приготування гаряча і її не можна торкатися. Позначка зникає, коли зона охолоджується до безпечної температури. Також позначку можна використовувати як індикатор збереження енергії: якщо необхідно нагріти додаткові каструлі, користуйтеся конфоркою, яка ще гаряча.



ПРИМІТКА

Якщо необхідно вимкнути або увімкнути функцію подвійного приготування під час роботи зони подвійного приготування, натисніть кнопку «-» або «+» в цій зоні, а потім натисніть кнопку подвійного приготування.

Блокування кнопок

- Кнопки можна заблокувати, щоб запобігти їхньому ненавмисному використанню (наприклад, діти випадково вмикають зони приготування).
- Коли кнопки заблоковані, працює тільки кнопка УВІМК/ВИМК ①, – всі інші кнопки не працюють.

Для блокування кнопок

- 1 Торкніться кнопки блокування .
- 2 Індикатор таймеру покаже «L».

Для розблокування кнопок

- 1 Пересвідчитесь, що склокерамічна поверхня увімкнена. Торкніться і притримайте кнопку блокування .

ПРИМІТКА

Коли поверхня заблокована, всі кнопки, крім кнопки УВІМК/ВИМК ①, не працюють. За допомогою кнопки УВІМК/ВИМК ① завжди можна вимкнути поверхню за надзвичайної ситуації, проте для подальшої роботи з поверхню необхідно її розблокувати.

Кнопка зони подвійного приготування

Тільки у моделі СВЕ22413В

Зона подвійного приготування розташована справа в передній частині приладу і оснащена двома нагрівальними елементами різного розміру для кастрюль, які також мають різний діаметр дна. Користуйтеся однією або двома секціями елемента для кастрюль різного розміру.

Для увімкнення зони подвійного приготування

- 1 Торкніться кнопки «-» або «+» для активації зони подвійного приготування.

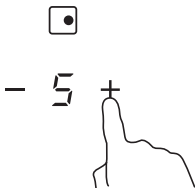

- 2 Торкніться кнопки зони подвійного приготування .



- 3 «-» і в якості альтернативи обраний рівень потужності відображається на індикаторі рівня потужності.

Кнопка таймеру

Таймер можна використовувати двома різними засобами:

- У якості таймеру для зворотнього відліку. В цьому разі таймер не вимкнати будь-яку зону приготування, якщо встановлено час.
- Таймер можна встановити для вимкнення однієї або кількох зон приготування після звершення налаштованого часу. Максимальний час таймеру – 99 хвилин.

Огляд таймеру

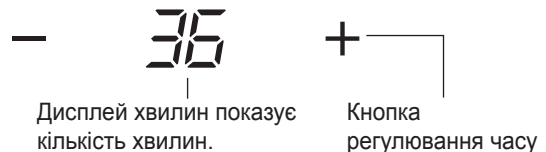

Дисплей хвилин показує кількість хвилин.

Кнопка регулювання часу

Використання таймеру для зворотнього відліку

Якщо не вибрано жодної зони приготування

- 1 Пересвідчитися, що зона приготування увімкнена.

ПРИМІТКА

- Можна користуватися таймером зворотнього відліку навіть без вибору зони приготування.
- Таймер зворотнього відліку можна налаштувати при увімкненій конфорці після того, як індикатор рівня потужності припинив блимати.

- 2 Відрегулюйте таймер, торкаючись кнопки «-» або «+». Індикатор таймеру зворотнього відліку починає блимати і відображати час на дисплеї.

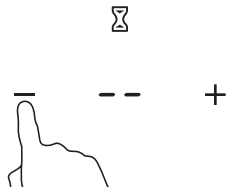

- 3 При одночасному дотику на кнопки «-» і «+» таймер скасовується, а на хвилинному дисплеї з'являється «--».

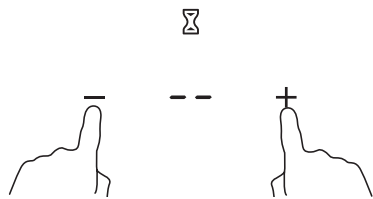

- 4 Коли час буде встановлено, він негайно почне зворотний відлік. На дисплеї з'явиться час, що залишився, і індикатор таймера буде блимати 5 секунд.



- 5 Звуковий сигнал лунатиме 30 секунд, а індикатор таймера покаже «- -», коли час установки закінчиться.



ПРИМІТКА

- Торкніться кнопки «-» або «+» таймера один раз, щоб зменшити або збільшити час на 1 хвилину.
- Торкніться і утримуйте кнопки «-» або «+» таймера, щоб зменшити або збільшити час на 10 хвилин.
- У разі встановлення часу більше 99 хвилин таймер автоматично буде скинуто на 0 хвилин.

Встановлення таймера на вимкнення однієї або кількох зон приготування

Налаштування однієї зони

- 1 Торкніться кнопки «-» або «+» тієї зони приготування, для якої необхідно встановити таймер.



- 2 Встановіть час, торкнувшись кнопки таймера «-» або «+».

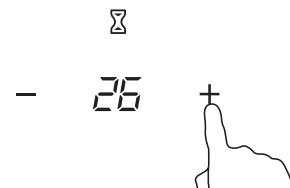

ПРИМІТКА

Таймер можна встановити до того, як індикатор живлення перестане блимати.

- 3 При одночасному дотику на кнопки «-» і «+» таймер скасовується, а на хвилинному дисплеї з'являється «--».

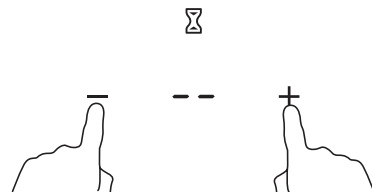

- 4 Коли час буде встановлено, він негайно почне зворотний відлік. На дисплеї з'явиться залишковий час, а індикатор таймера блиматиме 5 секунд.



- 5 По завершенню відліку таймера відповідна зона приготування буде автоматично вимкнена; На дисплеї з'явиться позначка «H», яка означає «Гаряча»;

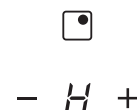

ПРИМІТКА

- Поруч з індикатором рівня потужності загориться червона крапка, яка вказує на те, що зону обрано.

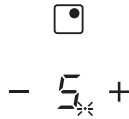

- Якщо встановлено таймер для декількох зон приготування одночасно, індикатор таймера показує час зони приготування з найменшим залишковим часом, а червона крапка блимає у відповідній зоні приготування.
- Якщо необхідно змінити час після установки таймера, необхідно почати з кроку 1.

Установка таймера для вимкнення кількох зон приготування

- 1 Якщо ця функція використовується більш ніж в одній зоні нагрівання, індикатор таймера покаже найменший час.
(наприклад, зона №1 час установки 5 хвилин, зона №2 час установки 15 хвилин, індикатор таймера показує «5».)

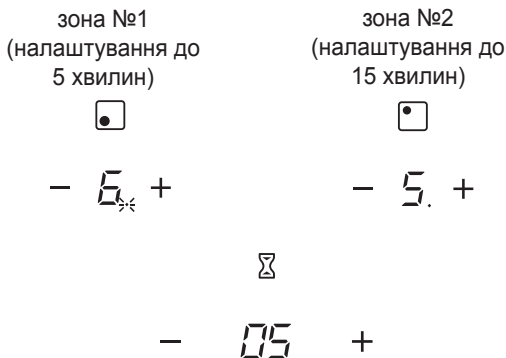

ПРИМІТКА

Червона крапка поруч з індикатором рівня потужності блиматиме.

- 2 По завершенню роботи таймера зворотнього відліку відповідна зона вимикається. Тоді він покаже новий хвилинний таймер, і точка відповідної зони блиматиме.

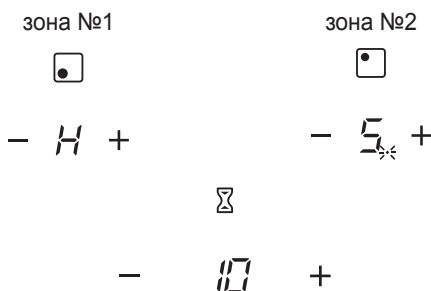

- 3 По завершенню роботи таймера готування відповідна зона вимикається автоматично.

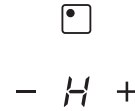

ПРИМІТКА

- Поруч з індикатором рівня потужності загориться червона крапка, яка вказує на те, що зону обрано.

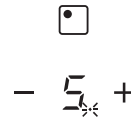

- Якщо необхідно змінити час після установки таймера, необхідно почати з кроку 1.

Захист від перегрівання

Склокерамічна поверхня устаткована датчиком температури, який контролює температуру всередині поверхні. Коли визначається надлишкова температура, склокерамічна поверхня зупиняє роботу автоматично.

Попередження про залишкове тепло

Коли поверхня працює певний час, залишається деяке залишкове тепло. З'являється позначка «H», яка попереджує про необхідність триматися подалі від поверхні.

Час роботи за замовчуванням

Автоматичне вимкнення – ще одна автоматична функція варильної поверхні. Вона діє, коли користувач забуває вимкнути зону приготування. Час роботи за замовчуванням наведено в наступній таблиці:

Рівень потужності	1	2	3	4	5	6	7	8	9
Таймер роботи за замовчуванням (година)	8	8	8	4	4	4	2	2	2

НАЛАШТУВАННЯ НАГРІВАННЯ

Наступні налаштування мають виключно ознайомчий характер. Точні налаштування залежать від кількох факторів, зокрема від посуду і об'єму їжі, яка готується. Визначить шляхом спроб ті налаштування склокерамічної варильної поверхні, які найкраще відповідатимуть вашим потребам.

Налаштування нагрівання	Придатність
1 - 2	<ul style="list-style-type: none">• делікатне нагрівання для невеликих об'ємів їжі• плавлення шоколаду, масла і продуктів, які швидко згоряють• слабка кипіння на повільному вогні• повільне нагрівання
3 - 4	<ul style="list-style-type: none">• підігрівання• швидке кипіння на повільному вогні• приготування рису
5 - 6	<ul style="list-style-type: none">• млинці
7 - 8	<ul style="list-style-type: none">• обсмажування• приготування макаронних виробів
9	<ul style="list-style-type: none">• смаження з перемішуванням• підрум'янення• доведення супу до кипіння• кип'ятіння води

ТЕХНІЧНЕ ОБСЛУГОВУВАННЯ

Щоденні нашарування на склі (відбитки пальців, відмітини, плями від їжі або розливів рідин без цукру)

- 1 Вимкніть живлення поверхні.
- 2 Застосуйте засіб для чищення поверхні, доки скло ще тепле (не гаряче!)
- 3 Промийте і витріть насухо чистою тканиною або паперовим рушником.

ПРИМІТКА

- Коли живлення варильної поверхні вимкнено, індикація «гаряча поверхня» відсутня, але зона приготування все ще може бути гарячою! Будьте дуже обережними.
- Жорсткі мочалки, деякі нейлонові мочалки і жорсткі/абразивні засоби для чищення можуть подряпати скло. Завжди читайте етикетку, щоб перевірити, чи підходить ваш очищувач або мочалка.
- Ніколи не залишайте залишки засобів для чищення на варильній поверхні: на склі можуть залишитися плями.

Розливи кип'ятку, розтоплені речовини і розливи гарячих рідин із вмістом цукру залишаються на склі

Негайно видаліть їх за допомогою лопатки, шпателя або леза скребка, придатного для склокерамічної поверхні, але остерігайтеся гарячих поверхонь зони приготування їжі:

- 1 Вимкніть настінний перемикач живлення варильної поверхні.
- 2 Тримайте лезо або посуд під кутом 30° і зіскребіть бруд або розлив на прохолодну поверхню варильної поверхні.
- 3 Очистіть бруд або розлив посудним або паперовим рушником.
- 4 Виконуйте кроки 2–3, вказані вище, для розділу «Щоденні нашарування на склі».

ПРИМІТКА

- Видаляйте плями від розплавлених речовин і їжі, яка містить цукор, або розливів рідин якомога швидше. Якщо їх залишати на склі, їх буде важко видалити або можливе навіть постійне пошкодження склокерамічної поверхні.
- Небезпека порізів: лезо скребка дуже гостре і є небезпечним, коли знято захисну кришку. Користуйтеся ним вкрай обережно і завжди тримайте подалі від дітей.

Розлив рідини на сенсорні кнопки

- 1 Вимкніть живлення поверхні.
- 2 Зніміть зайву рідину губкою.
- 3 Протріть область сенсорної кнопки чистою вологою губкою або тканиною.
- 4 Протріть цю область насухо паперовим рушником.

ПРИМІТКА

Поверхня може видавати звуковий сигнал і вимикатися сама по собі, а сенсорні кнопки можуть не працювати, доки на них є рідина. Перед увімкненням живлення поверхні пересвідчитися, що область сенсорних кнопок протерта насухо.

МОНТАЖ

Вибір монтажного обладнання

Виріжте отвір у робочій поверхні стільниці відповідно до розмірів, вказаних на малюнку. Для монтажу і використання навколо отвору має бути збережено простір не менше 5 см. Переконайтеся, що товщина робочої поверхні становить не менше 30 мм. Вибирайте термостійкий і ізолюваний матеріал робочої поверхні (дерево і аналогічний волокнистий або гігроскопічний матеріал не повинні використовуватися в якості матеріалу робочої поверхні, якщо вони не мають спеціального просочення), щоб уникнути ураження електричним струмом і більшої деформації через теплове випромінювання від конфорок. Як показано нижче:

ПРИМІТКА

Безпечна відстань між бічними сторонами варильної поверхні і внутрішніми поверхнями робочої частини має становити не менше 3 мм.

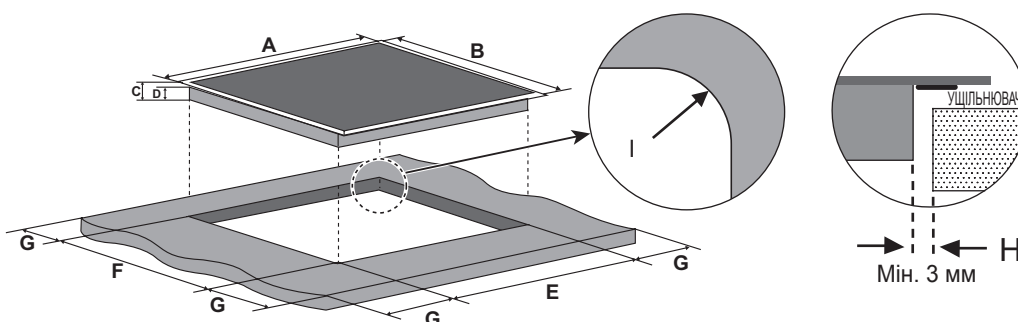

A(мм)	B(мм)	C(мм)	D(мм)	E(мм)	F(мм)	G(мм)	H(мм)	I(мм)
590	520	55	51	560+4 +1	490+4 +1	Мін. 50	Мін. 3	Макс. R5

За будь-яких обставин переконайтеся, що склокерамічна поверхня добре провітрюється, а вхід і вихід повітря не заблоковані. Переконайтеся, що склокерамічна поверхня знаходиться в задовільному робочому стані. Як показано нижче.

ПРИМІТКА

Безпечна відстань між поверхнею і шафою над поверхнею має бути не менше 760 мм.

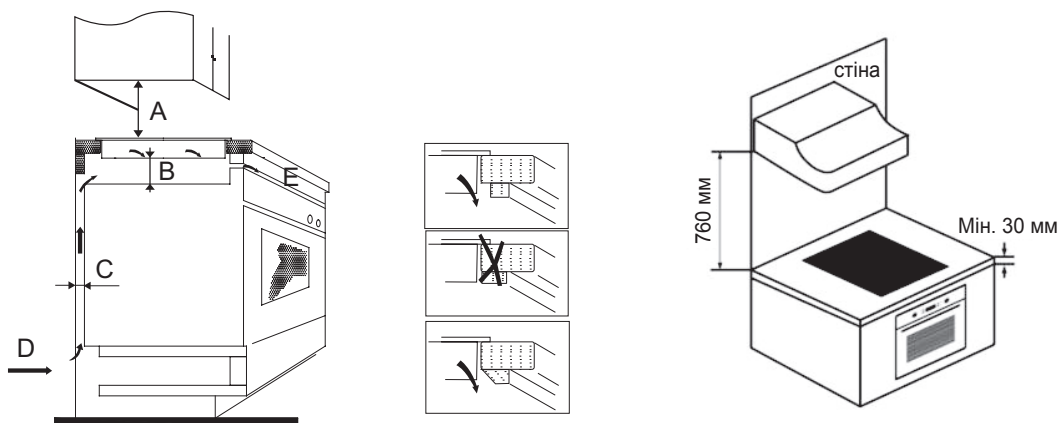

A(мм)	B(мм)	C(мм)	D	E
760	Мін. 50	Мін. 20	Забір повітря	Вивід повітря 5 мм

⚠ ПОПЕРЕДЖЕННЯ

Забезпечення належної вентиляції

Переконайтеся, що склокерамічна поверхня має належну вентиляцію, а отвори забору та виводу повітря не заблоковані. Щоб уникнути випадкового зіткнення з перегрітим дном варильної поверхні або отримання несподіваного ураження електричним струмом під час роботи, необхідно поставити дерев'яну вставку, закріплену шурупами, на відстані не менше 50 мм від дна варильної поверхні. Дотримуйтесь наступних вимог.

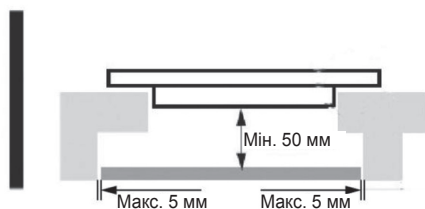

⚠ ПОПЕРЕДЖЕННЯ

- По периметру поверхні є зовнішні вентиляційні отвори. НЕОБХІДНО переконатися, що ці отвори не заблоковані робочою стільницею, коли виконується монтаж варильної поверхні в потрібному положенні.
- Майте на увазі, що клей для з'єднання пластикових або дерев'яних матеріалів з меблями, повинен витримувати температуру не нижче 150 °С, щоб обшивка не відклеювалася.
- Таким чином, задня стінка, прилеглі і навколишні поверхні повинні витримувати температуру 90 °С.

Перед розташуванням фіксуючих кронштейнів

Прилад повинен бути поміщений на стійку, гладку поверхню (використовуйте упаковку).

Закріпіть варильну поверхню на робочій стільниці за допомогою чотирьох гвинтів для кронштейнів у нижній частині варильної поверхні (див. малюнок) після монтажу.

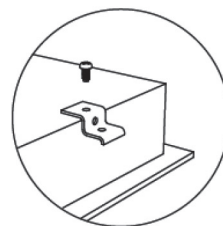
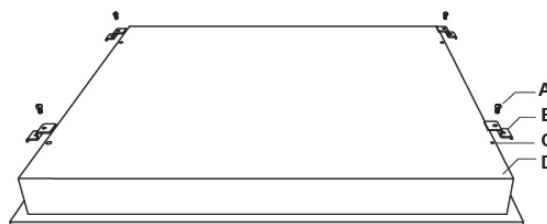

A	B	C	D
гвинт	кронштейн	отвір для гвинта	дно

Відрегулюйте положення кронштейна відповідно до різної товщини робочої поверхні.

Увага

- Монтаж склокерамічної поверхні повинен виконувати кваліфікований персонал або технік. Забороняється виконувати подібні дії самостійно.
- Склокерамічна поверхня не повинна монтуватися на холодильне обладнання, посудомийні машини та ротаційні сушарки.
- Склокерамічна поверхня повинна бути встановлена таким чином, щоб забезпечити краще теплове випромінювання для підвищення її надійності.
- Стіна і зона нагрівання над робочою зоною повинні витримувати високу температуру.
- Щоб уникнути будь-яких пошкоджень, сендвіч-шар і клей повинні бути стійкими до нагрівання.
- Якщо сховище знаходиться під поверхнею, не використовуйте його для зберігання легкозаймистих або термочутливих предметів, таких як миючі засоби, аерозолі, засоби для чищення, вода, продукти харчування або пластмаса.
- Протріть основу місця установки начисто, щоб переконатися, що на ній немає рідини, такої як вода, суп, напої, легкозаймисті матеріали та засоби для чищення.

Під'єднання варильної поверхні до електромережі

Джерело живлення повинно бути підключено відповідно до чинного стандарту або мати однополюсний автоматичний вимикач. Спосіб підключення показаний нижче.

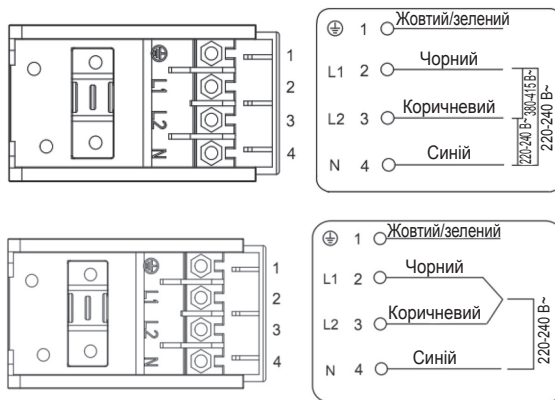

- Якщо шнур або кабель пошкоджений або потребує заміни, це повинен зробити фахівець з післяпродажного обслуговування за допомогою відповідних інструментів, щоб уникнути будь-яких нещасних випадків.
- Монтажник повинен переконатися в тому, що електричне з'єднання виконано правильно і відповідає правилам техніки безпеки.
- Кабель не повинен бути зігнутий або стиснутий.
- Кабель повинен регулярно перевірятися і замінюватися тільки кваліфікованим фахівцем.



ПОПЕРЕДЖЕННЯ

Нижня поверхня і шнур живлення варильної поверхні недоступні після установки.



Утилізація старого обладнання

- 1 Цей перекреслений символ смітєвого кошика вказує, що відпрацьовані електричні та електронні вироби (WEEE) потрібно утилізувати окремо від побутових відходів.
- 2 Старі електричні вироби можуть містити небезпечні речовини, тому правильна утилізація старого обладнання допоможе запобігти можливим негативним наслідкам для навколишнього середовища та здоров'я людини. Старе обладнання може містити деталі, які можуть бути використані повторно для ремонту інших виробів, а також інші цінні матеріали, які можливо переробити, щоб зберегти обмежені ресурси.
- 3 Ви можете віднести свій прилад в магазин, де його було придбано, або зв'язатися з органами місцевого самоврядування, щоб отримати докладні відомості про найближчий пункт прийому відходів електричного та електронного обладнання (WEEE). Щоб отримати найсвіжішу інформацію щодо вашої країни, звертайтеся за адресою: www.lg.com/global/recycling

ПОШУК ТА УСУНЕННЯ НЕСПРАВНОСТЕЙ

Перед зверненням у центр обслуговування

Ознаки	Можлива причина/Рішення
Поверхню неможливо увімкнути	<ul style="list-style-type: none"> Живлення відсутнє. <ul style="list-style-type: none"> Перевірте, що склокерамічна варильна поверхня під'єднана до джерела живлення і увімкнена. Перевірте, чи є перебої з електрикою у вашому будинку або районі. Якщо все перевірено і проблему не усунено, зверніться до кваліфікованого фахівця.
Сенсорні кнопки не працюють.	<ul style="list-style-type: none"> Кнопки заблоковані. <ul style="list-style-type: none"> Розблокуйте кнопки. Див. розділ «Блокування кнопок» для ознайомлення з інструкціями.
Робота сенсорних кнопок ускладнена.	<ul style="list-style-type: none"> На кнопках може бути тонка плівка води, або використовується кінчик пальця при дотику до кнопок. <ul style="list-style-type: none"> Переконайтеся, що область сенсорних кнопок суха, і торкайтеся кнопок тільки подушечкою пальця.
На склі з'являються подряпини.	<ul style="list-style-type: none"> Посуд з гострими краями. <ul style="list-style-type: none"> Користуйтеся посудом тільки з плоским і рівним дном. Див. розділ «Вибір правильного посуду». Використання невідповідних абразивних миючих або чистячих засобів. <ul style="list-style-type: none"> Див. розділ «ТЕХНІЧНЕ ОБСЛУГОВУВАННЯ».
Деякі каструлі потріскують або клацають.	<ul style="list-style-type: none"> Це може бути викликано конструкцією вашого посуду (шари різних металів вібрують по-різному). <ul style="list-style-type: none"> Це нормально для кухонного посуду і не вказує на несправність.

Служба клієнтської підтримки

Наш відділ післяпродажного обслуговування завжди готовий допомогти вам, якщо ваш прилад потребує ремонту. Ми завжди знайдемо відповідне рішення. Зверніться до торгової мережі, де ви придбали прилад.

Номинальна напруга: 220–240 В~

Номинальна частота: 50–60 Гц

Виробник: Гуандун Мідеа Конс'юмер Електрик Мануфакчурінг Ко., Лімітед
 Адреса: 19 Санле роад, Бейцзяо, Шунде, Фошань, Гуандун, Китай
 Поштовий індекс: 528311
 Тел. : +86-757-26337806

Імпортер в Російській Федерації: ТОВ «ЛГ Електронікс Рус», 143160, Російська Федерація, Московська область, Рузький міський округ, територія Мінське шосе, кілометр 86-й, будинок 9
 Тел. : +7-495-785-1313

Імпортер в Україні: Іноземне підприємство "Логін" 03113, м. Київ, пр-т Перемоги, буд. 62-Б,
 Тел.: +38 (095)-153-68-25

Країна виробництва: Китай

Дата виробництва: Див. паспортну табличку



1. Зберігання

Не встановлюйте і не зберігайте прилад на відкритому повітрі або в місцях, що піддаються впливу прямих погодних умов (сонячні промені, вітер, температури нижче нуля).

2. Транспортування

Виріб перевозиться будь-яким видом транспорту відповідно до Правил перевезення вантажів, що діють на даному виді транспорту.

- Транспортування повинно здійснюватися в умовах, що виключають пошкодження.
- Не піддавайте виріб ударним навантаженням під час завантаження і розвантаження.

3. Реалізація

Продаж продукції здійснюється відповідно до правил, встановлених чинним законодавством тієї країни, в якій вона реалізується.

4. Вторинна переробка

- Використані електричні прилади можуть містити небезпечні речовини, тому належна утилізація старого приладу допоможе запобігти можливим негативним наслідкам для навколишнього середовища та здоров'я людини. Ваш старий прилад може містити багаторазові деталі, які можна використати для ремонту інших виробів, а також інші цінні матеріали, які підлягають переробці для збереження обмежених ресурсів.
- Для отримання більш докладної інформації про утилізацію старого обладнання зверніться до адміністрації міста, служби утилізації відходів чи в магазин, де був придбаний продукт.

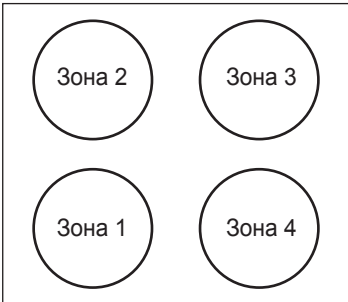
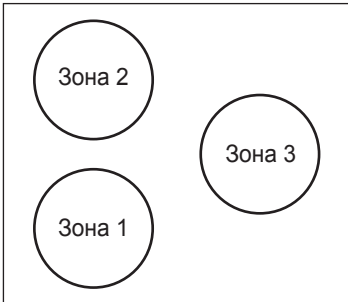

МІКРОФІША ВИРОБУ

(EU) No 66/2014

Торговий знак	LG Electronics	LG Electronics
Визначення моделі	CBEZ2414B CBEZM2414B CBEZD2414B	CBEZ2413B
Тип варильної поверхні	Вбудована варильна поверхня	Вбудована варильна поверхня
Кількість зон і (або) площ готування	4 зони 	3 зони 
Технологія обігріву (індукційні зони і площі приготування, радіантні зони приготування, цільні пластини)	Радіантні зони приготування	Радіантні зони приготування
Круглі зони або площа приготування: діаметр корисної поверхні площі на одну електричну нагрівальну зону приготування, округляється приблизно до 5 мм	Зона 1 : Ø 20,0 см Зона 2 : Ø 16,5 см Зона 3 : Ø 20,0 см Зона 4 : Ø 16,5 см	Зона 1 : Ø 20,0 см Зона 2 : Ø 16,5 см Зона 3 : Ø 23,0 см
Споживання енергії на зону або площу приготування розраховано на кг (Е _{електрична приготування їжі})	Зона 1 : 192,8 Вт·год/кг Зона 2 : 196,9 Вт·год/кг Зона 3 : 190,8 Вт·год/кг Зона 4 : 209,6 Вт·год/кг	Зона 1 : 193,8 Вт·год/кг Зона 2 : 187,9 Вт·год/кг Зона 3 : 193,5 Вт·год/кг
Споживання енергії варильної поверхні розраховано на кг (Е _{електрична варильна поверхня})	194,8 Вт·год/кг	191,7 Вт·год/кг

ПАМ'ЯТКА

УКРАЇНСЬКА

	<p>Символ «не для пищевой продукции» применяется в соответствии с техническим регламентом Таможенного союза «О безопасности упаковки» 005/2011 и указывает на то, что упаковка данного продукта не предназначена для повторного использования и подлежит утилизации. Упаковку данного продукта запрещается использовать для хранения пищевой продукции. (RU)</p>
	<p>таңба Кедендік одақтың 005/2011 техникалық регламентіне сәйкес қолданылады және осы өнімнің қаптамасын екінші рет пайдалануға арналмағанын және жоюға жататынын көрсетеді. Осы өнімнің қаптамасын азық-түлік өнімдерін сақтау үшін пайдалануға тыйым салынады. (KZ)</p>
	<p>Символ «не для харчової продукції» застосовується відповідно до технічного регламенту Митного союзу «Про безпеку упаковки» 005/2011 і вказує на те, що упаковка даного продукту не призначена для повторного використання і підлягає утилізації. Упаковку даного продукту забороняється використовувати для зберігання харчової продукції. (UA)</p>
	<p>Символ «петля Мебиуса» указывает на возможность утилизации упаковки. Символ может быть дополнен обозначением материала упаковки в виде цифрового и/или буквенного обозначения. (RU)</p>
	<p>таңба қаптаманы жою мүмкіндігін көрсетеді. Символ сандық код және/немесе әріп белгілері түріндегі қаптама материалының белгісімен толықтырылуы мүмкін. (KZ)</p>
	<p>Символ «петля Мебіуса» вказує на можливість утилізації упаковки. Символ може бути доповнений позначенням матеріалу упаковки у вигляді цифрового і/або літерного позначення. (UA)</p>



Информационный центр для клиентов
Тұтынушылар туралы ақпарат орталығы
Центр інформації для клієнтів

8-800-200-7676 в Россия
8-8000-805-805 в Қазақстан
0-800-303-000 в Україні
8-820-0071-1111 в Беларусь