

РУКОВОДСТВО  
ПО ЭКСПЛУАТАЦИИ

ПАЙДАЛАНУ  
НҰСҚАУЛЫҒЫ

ПОСІБНИК З  
ЕКСПЛУАТАЦІЇ

# Haier

Телевизор  
цветного изображения  
жидкокристаллический  
(LED)

Түрлі-түсті кескінді  
сұйықкристал (LED)  
теледидар

Телевизор  
кольорового зображення  
рідкокристалічний (LED)

**LE24K6000S**  
**LE32K6000S**  
**LE40K6000SF**  
**LE43K6000SF**  
**LE50K6000SF**

Перед использованием устройства внимательно прочтите это руководство по эксплуатации и сохраните его для дальнейшего использования.

Құрылғыны пайдаланар алдын осы пайдалану нұсқаулығын мұқият оқып шығып, оны алдағы уақытта пайдалану үшін сақтап қойыңыз.

Перед використанням пристрою уважно прочитайте цей посібник з експлуатації та збережіть його для подальшого використання.

РУССКИЙ

ҚАЗАҚША

УКРАЇНСЬКА

# Содержание

## 01 Предостережения относительно безопасного использования

Добро пожаловать! .....	2
Важная информация .....	2
Указания по безопасности .....	3
Предупреждения и меры предосторожности .....	4

## 02 Введение

Основные параметры .....	5
Руководство по монтажу подставки .....	7
Инструкция по настенной установке .....	8
Передняя панель управления .....	9
Задние / боковые разъемы .....	9
Подключение внешних устройств к телевизору Haier .....	15
Общий интерфейс .....	16

## 03 Пульт дистанционного управления

Пульт дистанционного управления .....	17
Телетекст .....	18

## 04 Эксплуатация

Инструкции по настройке .....	19
<b>МЕНЮ КАНАЛ</b> .....	20
Автонастройка (DVB-T) .....	20
Автонастройка (DVB-C) .....	21
Автонастройка (DVB-S2) .....	21
Ручная настройка DTV (DVB-T) .....	21
Ручная настройка DTV (DVB-C) .....	22
DVB-S2 .....	22
Первоначальная настройка .....	22
Настройки спутника .....	22
Редактирование программ .....	24
Информация о сигнале .....	24
Информация по CI .....	24
EPG (электронная программа передач) .....	24

Ручная настройка ATV .....	24
----------------------------	----

Редактирование программ .....	24
-------------------------------	----

Информация по CI .....	25
------------------------	----

<b>МЕНЮ ИЗОБРАЖЕНИЕ</b> .....	25
-------------------------------	----

<b>МЕНЮ ЗВУК</b> .....	25
------------------------	----

<b>МЕНЮ ВРЕМЯ</b> .....	25
-------------------------	----

<b>МЕНЮ ОПЦИИ</b> .....	25
-------------------------	----

<b>МЕНЮ БЛОКИРОВКА</b> .....	26
------------------------------	----

<b>Меню EPG (электронная программа передач)</b> .....	26
---	----

<b>Функция PVR</b> .....	27
--------------------------	----

Подготовка к записи программы .....	27
-------------------------------------	----

Запись программы .....	28
------------------------	----

Воспроизведение записи .....	28
------------------------------	----

<b>Функция сдвига по времени</b> .....	29
--	----

Подготовка к записи программы .....	29
-------------------------------------	----

Форматирование USB-устройства .....	29
-------------------------------------	----

Запись поставленной на паузу программы	
--	--

DTV на USB-устройство .....	29
-----------------------------	----

Ограничения функции сдвига по времени .....	30
---	----

<b>USB-плеер</b> .....	31
------------------------	----

<b>Режим "Гостиница":</b> .....	32
---------------------------------	----

## 05 Поиск и устранение неполадок

<b>Поиск и устранение неполадок</b> .....	33
---	----

## 06 Технические характеристики

<b>Технические характеристики</b> .....	36
---	----

# 01 Предостережения относительно безопасного использования

## ДОБРО ПОЖАЛОВАТЬ!

Благодарим за приобретение жидкокристаллического телевизора диагональю 24"/32"/40"/43"/50". Данное руководство поможет вам выполнить настройку телевизора и начать им пользоваться.

Для начала следует проверить комплектность приобретенного оборудования в соответствии с перечнем ниже:

Цифровой ЖК-телевизор со светодиодной подсветкой 24", 32" HD Ready  
Пульт дистанционного управления  
Элементы питания AAA, 2 шт.  
Руководство по эксплуатации  
Краткое руководство по началу работы  
Подставка  
Соединительный кабель YPbPr  
Кабель AV

Цифровой ЖК-телевизор со светодиодной подсветкой 40", 43" FULL HD 1080P  
Пульт дистанционного управления  
Элементы питания AAA, 2 шт.  
Руководство по эксплуатации  
Краткое руководство по началу работы  
Подставка  
Соединительный кабель YPbPr  
Кабель AV

Цифровой ЖК-телевизор со светодиодной подсветкой 50" FULL HD 1080P  
Пульт дистанционного управления  
Элементы питания AAA, 2 шт.  
Руководство по эксплуатации  
Краткое руководство по началу работы  
Подставка  
Соединительный кабель YPbPr

Теперь вы можете приступить к работе!

## ВАЖНАЯ ИНФОРМАЦИЯ

ВНИМАТЕЛЬНО ПРОЧИТАЙТЕ ВСЕ ИНСТРУКЦИИ ДО НАЧАЛА ЭКСПЛУАТАЦИИ УСТРОЙСТВА И СОХРАНИТЕ ИХ ДЛЯ ДАЛЬНЕЙШЕГО ИСПОЛЬЗОВАНИЯ.



**ВНИМАНИЕ**  
ОПАСНОСТЬ ПОРАЖЕНИЯ  
ЭЛЕКТРИЧЕСКИМ ТОКОМ.  
НЕ ОТКРЫВАТЬ!



### ВНИМАНИЕ

ВО ИЗБЕЖАНИЕ ПОРАЖЕНИЯ ЭЛЕКТРИЧЕСКИМ ТОКОМ ЗАПРЕЩАЕТСЯ СНИМАТЬ КРЫШКУ (ИЛИ ЗАДНЮЮ ПАНЕЛЬ) ТЕЛЕВИЗОРА. ВНУТРИ ОТСУТСТВУЮТ ДЕТАЛИ, ОБСЛУЖИВАЕМЫЕ ПОЛЬЗОВАТЕЛЕМ. ПРИ НАЛИЧИИ ЗАТРУДНЕНИЙ ЗВОНИТЕ НА НОМЕР ЛИНИИ ПОДДЕРЖКИ КЛИЕНТОВ. ТРЕУГОЛЬНЫЙ СИМВОЛ С МОЛНИЕЙ УКАЗЫВАЕТ НА НАЛИЧИЕ ВЫСОКОГО НАПРЯЖЕНИЯ ВНУТРИ УСТРОЙСТВА. КОНТАКТ С ЛЮБЫМИ ДЕТАЛЯМИ ВНУТРИ УСТРОЙСТВА ПРЕДСТАВЛЯЕТ ОПАСНОСТЬ ДЛЯ ЖИЗНИ.

НА КОРПУСЕ УСТРОЙСТВА ТАКЖЕ ИМЕЕТСЯ СИМВОЛ ВОСКЛИЦАТЕЛЬНОГО ЗНАКА В ТРЕУГОЛЬНИКЕ. ДАННЫЙ СИМВОЛ ПРЕДУПРЕЖДАЕТ О ТОМ, ЧТО В КОМПЛЕКТ ПОСТАВКИ ДАННОГО ИЗДЕЛИЯ ТАКЖЕ ВХОДИТ ВАЖНАЯ ЛИТЕРАТУРА, СОДЕРЖАЩАЯ ДАННЫЕ ОБ ЭКСПЛУАТАЦИИ И ОБСЛУЖИВАНИИ.



**ВНИМАНИЕ:** для уменьшения опасности поражения электрическим током и вероятности возникновения пожара не устанавливайте телевизор вблизи источников влаги. не используйте каких-либо абразивных чистящих средств, которые могут поцарапать или повредить ЖК-экран. не допускайте контакта ЖК-экрана с предметами, которые могут его поцарапать.



**ПРИМЕЧАНИЕ:** самостоятельное обслуживание устройства недопустимо и может привести к причинению тяжелого вреда здоровью или повреждению устройства. по всем вопросам сервисного обслуживания звоните на номер линии поддержки клиентов.

## Указания по безопасности

- Осторожно: Во избежание поражения электрическим током запрещается снимать крышку (или заднюю панель) телевизора. Внутри отсутствуют детали, обслуживаемые пользователем. По вопросам технического обслуживания обращайтесь к квалифицированным специалистам.
- Осторожно: Во избежание воспламенения или поражения электрическим током, не допускайте попадания влаги на устройство.
- Не подвергайте устройство воздействию брызг или капель воды. Не размещайте на устройстве емкости с водой, например, вазы.
- Избегайте воздействия прямых солнечных лучей и источников тепла (радиаторов, печей) на устройство.
- Не закрывайте вентиляционные отверстия. Пазы и отверстия в корпусе устройства предназначены для его вентиляции. Не следует закрывать вентиляционные отверстия, положив телевизор на подушку, диван или аналогичную поверхность.
- Не устанавливайте устройство на неустойчивую тележку, подставку, штатив, кронштейн или столик. Это может привести к падению устройства с его возможным повреждением или причинением вреда здоровью.
- Не размещайте тяжелые или острые предметы на панели или корпусе устройства.
- При неиспользовании устройства следует отключить вилку шнура питания от сети.
- Утилизацию элементов питания следует выполнять с учетом требований по защите окружающей среды.
- Осторожно: Элементы питания не должны подвергаться излишнему нагреву, например, вследствие воздействия солнечных лучей, огня или т.п.
- Осторожно: Чрезмерное звуковое давление, оказываемое наушниками, может привести к потере слуха.
- Осторожно: Во избежание причинения вреда здоровью в результате падения устройства при наклоне, устройство и все его компоненты должны всегда находиться в пределах горизонтальной поверхности, на которой устанавливается устройство.
- **ВНИМАНИЕ:** Если устройство подверглось электростатическому воздействию, то оно может работать неправильно, что вызовет необходимость его перезапуска пользователем.



Этот знак указывает на то, что устройство не может быть утилизировано вместе с другими бытовыми отходами в зоне ЕС. Для того чтобы избежать возможного причинения вреда окружающей среде или здоровью людей по причине неправильной утилизации и для обеспечения повторного использования переработанного материала, позаботьтесь о надлежащей переработке. Для возврата утилизируемого устройства обратитесь в центры возврата и сбора или свяжитесь с продавцом, у которого устройство было приобретено. В этом случае устройство может быть направлено на экологически безопасную переработку.



## ПРЕДУПРЕЖДЕНИЯ И МЕРЫ ПРЕДОСТОРОЖНОСТИ



**Осторожно**



В этом телевизоре используется высокое напряжение. Не снимайте заднюю панель телевизора. По вопросам технического обслуживания обращайтесь к квалифицированным сервисным специалистам.

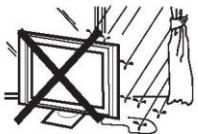

**Осторожно**



Во избежание воспламенения или поражения электрическим током, не допускайте попадания влаги на телевизор.



**Осторожно**



Не роняйте и не засовывайте посторонние предметы в щели или отверстия телевизора. Избегайте попадания любой жидкости в телевизор.

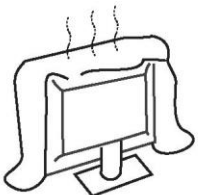

**Внимание**



Не перекрывайте вентиляционные отверстия на задней крышке телевизора. Надлежащая вентиляция предотвращает неисправности электрических компонентов.



**Внимание**



Не ставьте телевизор на шнур питания.



**Внимание**



Не наступайте, не облокачивайтесь и не толкайте телевизор или подставку для телевизора. Следите за поведением детей. Результатом падения телевизора может стать причинение тяжелого вреда здоровью.



**Внимание**



Не устанавливайте телевизор на неустойчивую тележку, подставку, полку или столик. Результатом падения телевизора может стать причинение тяжелого вреда здоровью и повреждение устройства.



**Внимание**



Если вы не собираетесь использовать телевизор на протяжении длительного времени, отключите вилку шнура питания от розетки электросети переменного тока.

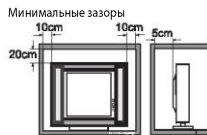

**Внимание**



Если вы собираетесь вмонтировать телевизор в мебель или схожую конструкцию, соблюдайте необходимые минимальные зазоры. Тепловыделение может сократить срок службы вашего телевизора и представлять опасность.

## 02 Введение

### ВНИМАНИЕ

Категорически запрещается вмешиваться в конструкцию каких-либо компонентов внутри телевизора, а также любых средств управления настройкой, не описанных в настоящей инструкции. Все ЖК-телевизоры представляют собой высоковольтное электрическое оборудование. При вытирании пыли или удалении капель жидкости с ЭКРАНА или КОРПУСА устройства, а также с каких-либо его кнопок или разъемов, вилку шнура питания необходимо извлечь из розетки. Протирайте телевизор мягкой чистой сухой тканью, не оставляющей ворсинок. Во время грозы вынимайте шнур питания и антенный кабель во избежание повреждения телевизора и любых подключенных к нему устройств. Любой ремонт данного телевизора должен выполняться только квалифицированным обслуживающим персоналом.

### Основные функции

- ① Использование в качестве телевизора, дисплейного терминала, монитора ПК;
- ② Высокая яркость, широкий угол обзора;

### УСТАНОВКА

- \* Найдите место в комнате, где свет не будет попадать на экран напрямую.
- Полная темнота или бликование экрана может вызвать утомление глаз. Для комфортного просмотра рекомендуется мягкое неяркое освещение.
- \* Оставьте достаточно места между телевизором и стеной, чтобы обеспечить вентиляцию.
- \* Избегайте чрезмерно теплых мест во избежание возможного повреждения корпуса или преждевременного выхода из строя компонентов.
- \* Не закрывайте вентиляционные отверстия при использовании телевизора.

- ③ Интерфейсы HDMI и SCART;
- ④ NICAM;
- ⑤ Функция сдвига по времени;

### Основные параметры

Панель	24"	32"	40"	43"	50"
Система ТВ	PAL-B/G, I, D/K SECAM-B/G, D/K, L, DVB-T, DVB-C, DVB-T2, DVB-S2				
Система видеосигнала	PAL/SECAM/MPEG2/MPEG4/H.265				
Количество сохраняемых каналов	2000(DVB-S2); 500(DTV); 100(ATV)				
Напряжение питания	100-240 В перем. тока, 50/60 Гц				
Энергопотребление	33 Вт	48 Вт	76 Вт	78 Вт	116 Вт
Энергопотребление в режиме ожидания	≤ 0,50 Вт				
Выходная мощность аудиосистемы (THD ≤7%)	2x3 Вт	2x8 Вт	2x8 Вт	2x8 Вт	2 x10 Вт
Входной сигнал	Мультимедийный интерфейс высокой четкости (HDMI) x 2 (24", 32", 40", 43") Мультимедийный интерфейс высокой четкости (HDMI) x 3 (только для 50") Композитный вход x 1 YPbPr x 1 Вход SCART x 1 VGA x 1 CI x 1 USB x 1; LNB IN x 1 RF Co-Ax x 1				
Выходной сигнал	Наушники x 1 Выход SCART x 1 Выход COAXIAL x 1				
Разрешающая способность по горизонтали (строчная ТВ-развертка)	Композитный видеовход YPbPr	>=350 >=400			

---

**ПК**

---

**ПОДДЕРЖИВАЕМЫЕ РЕЖИМЫ**

	<b>РАЗРЕШАЮЩАЯ СПОСОБНОСТЬ</b>	<b>Частота вертикальной развертки (Гц)</b>	<b>Частота горизонтальной развертки (кГц)</b>
1	640x480	60	31,47
2	800x600	60	37,88
3	1024x768	60	48,36
4	1366x768	60	47,7
5	1280x1024	60	63,98
6	1920x1080 (для 40", 43", 50")	60	66,64

## Руководство по монтажу подставки

1. Найдите удлиненную ножку каждой подставки и введите прямоугольную часть подставки в телевизор таким образом, чтобы удлиненная ножка располагалась с фронтальной его стороны.

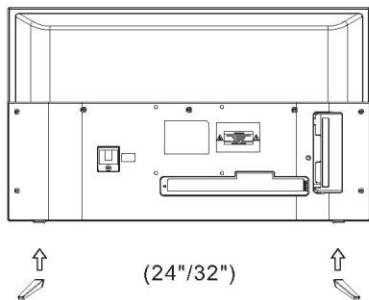

2. Вставьте длинные винты в отверстия на задней панели телевизора, соответствующие отверстиям в металлических подставках, затем плотно затяните винты. Для обеспечения правильной посадки винтов можно слегка подвигать металлические подставки перед затяжкой.

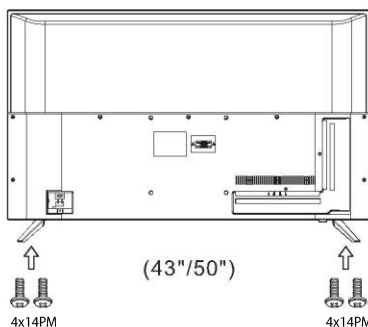
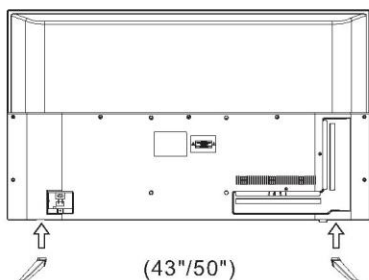
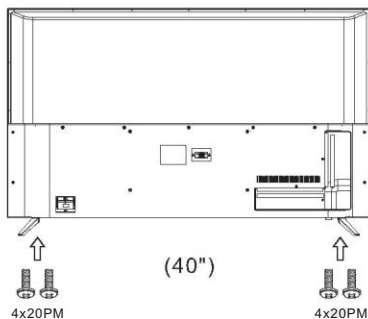
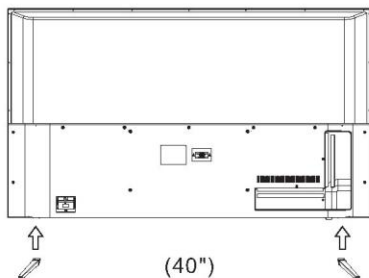
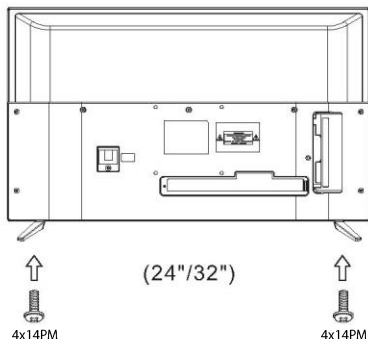

### ПРИМЕЧАНИЯ ПО УСТАНОВКЕ

Найдите место в комнате, где свет не будет попадать на экран напрямую. Полная темнота или бликование экрана может вызвать утомление глаз. Для комфортного просмотра рекомендуется мягкое неяркое освещение.

Оставьте достаточно места между телевизором и стеной, чтобы обеспечить вентиляцию.

Пожалуйста, не пытайтесь поворачивать телевизор на подставке.

Избегайте чрезмерно теплых мест во избежание возможного повреждения корпуса или преждевременного выхода из строя компонентов.



## ИНСТРУКЦИЯ ПО НАСТЕННОЙ УСТАНОВКЕ

Телевизор можно установить на стену следующим образом:

1. Установите ЖК-телевизор на твердой поверхности. Переднюю сторону экрана необходимо накрыть мягким материалом во избежание его повреждения.

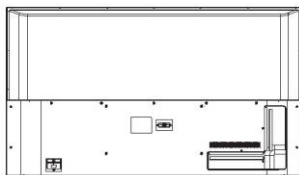

2. С помощью четырех винтов, входящих в комплект поставки, закрепите телевизор на кронштейне для настенного крепления (не входит в комплект поставки), вкрутив винты в четыре отверстия по стандарту VESA на задней стороне телевизора.

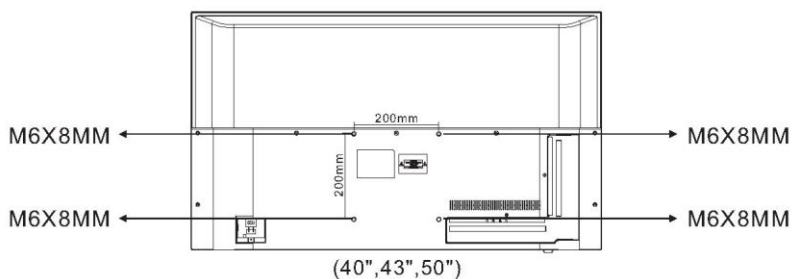
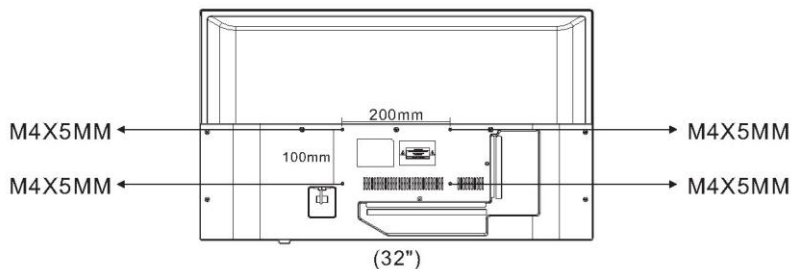
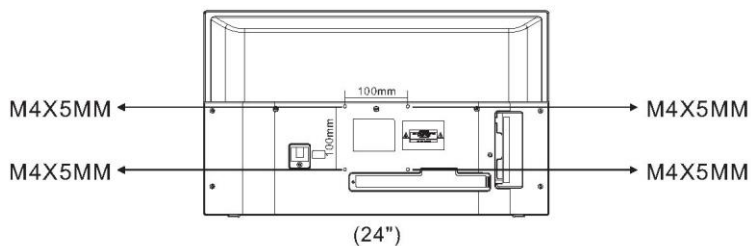

## Передняя панель управления (24"/32")

### Передняя панель

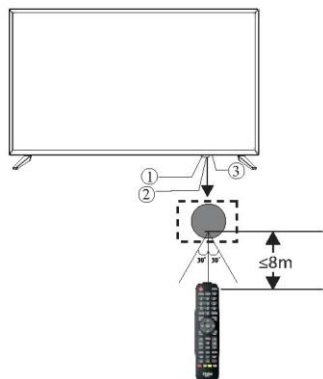

### КНОПКИ УПРАВЛЕНИЯ

Кнопки управления располагаются в нижней части справа от индикатора сигнала.

Джойстик

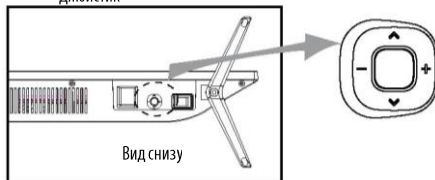

1. Центральная кнопка: длительное нажатие - включение/выключение питания; однократное нажатие - выбор источника сигнала
2. Вверх/вниз: переключение каналов
3. Влево/вправо: регулировка громкости

1 Датчик дистанционного управления.

2 Светодиодный индикатор:

КРАСНЫЙ: РЕЖИМ ОЖИДАНИЯ.

3 Кнопки управления.

## Задние/боковые разъемы (24"/32")

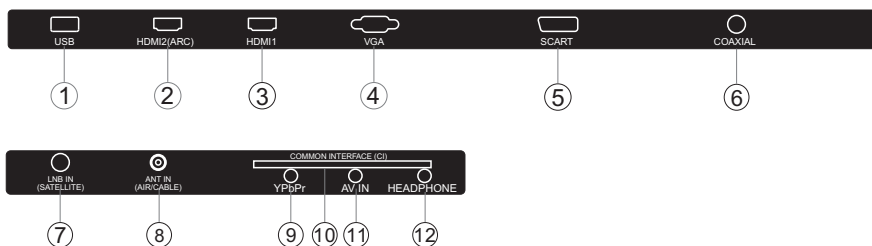

1	<b>USB</b>	вход
2	<b>HDMI2(ARC)</b>	вход/выход
3	<b>HDMI1</b>	вход
4	<b>VGA</b>	вход
5	<b>SCART</b>	вход/выход
6	<b>DIGITAL AUDIO OUTPUT (COAXIAL)</b>	цифровой аудиовыход
7	<b>LNB IN (SATELLITE)</b>	вход

8	<b>ANT (AIR/CABLE)</b>	вход
9	<b>YPbPr</b>	вход
10	<b>COMMON INTERFACE(CI)</b>	вход
11	<b>AV IN</b>	вход
12	<b>HEADPHONE</b>	аналоговый аудиовыход

## Передняя панель управления (40"/43")

### Передняя панель

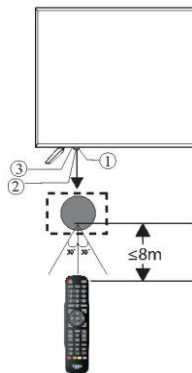

1 Датчик дистанционного управления.

2 Светодиодный индикатор:

КРАСНЫЙ: РЕЖИМ ОЖИДАНИЯ.

3 Кнопки управления.

### КНОПКИ УПРАВЛЕНИЯ

Кнопки управления располагаются в нижней части справа от индикатора сигнала.

Джойстик

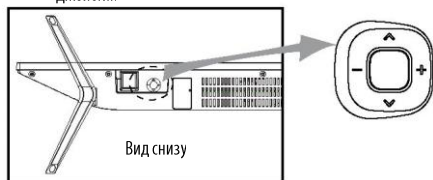

1. Центральная кнопка: длительное нажатие - включение/выключение питания; однократное нажатие - выбор источника сигнала

2. Вверх/вниз: переключение каналов

3. Влево/вправо: регулировка громкости

## Задние/боковые разъемы (40"/43")

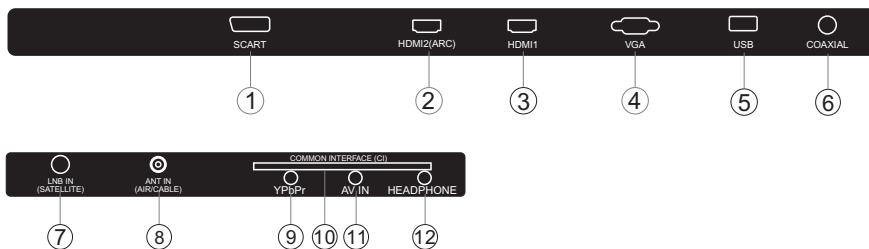

1 SCART

вход/выход

2 HDMI2(ARC)

вход/выход

3 HDMI1

вход

4 VGA

вход

5 USB

вход

6 DIGITAL AUDIO OUTPUT (COAXIAL)

цифровой аудиовыход

7 LNB IN (SATELLITE)

вход

8 ANT (AIR/CABLE)

вход

9 YPbPr

вход

10 COMMON INTERFACE(CI)

вход

11 AV IN

вход

12 HEADPHONE

аналоговый аудиовыход

## Передняя панель управления (50")

### Передняя панель

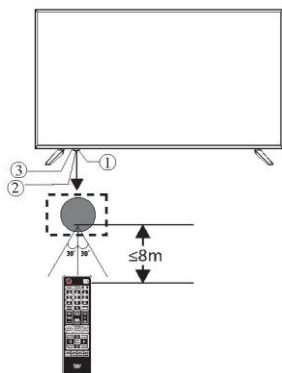

### КНОПКИ УПРАВЛЕНИЯ

Кнопки управления располагаются в нижней части справа от индикатора сигнала.

Джойстик

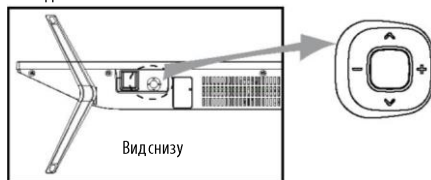

1. Центральная кнопка: длительное нажатие - включение/выключение питания; однократное нажатие - выбор источника сигнала
2. Вверх/вниз: переключение каналов
3. Влево/вправо: регулировка громкости

1 Датчик дистанционного управления.

2 Светодиодный индикатор:  
КРАСНЫЙ: РЕЖИМ ОЖИДАНИЯ.

3 Кнопки управления.

## Задние/боковые разъемы (50")

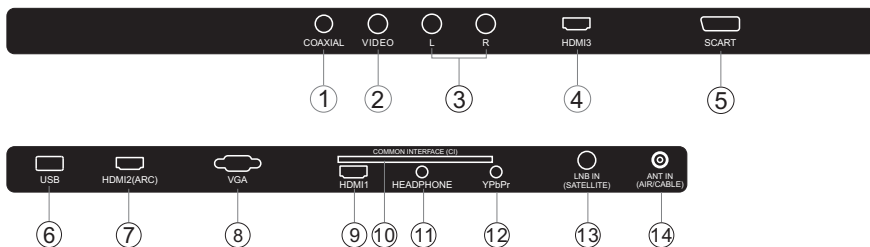

1 **DIGITAL AUDIO OUTPUT(COAXIAL)** цифровой аудиовыход

2 **VIDEO** вход

3 **L/R AUDIO** вход

4 **HDMI3** вход

5 **SCART** вход/выход

6 **USB** вход

7 **HDMI2(ARC)** вход/выход

8 **VGA** вход

9 **HDMI1** вход

10 **COMMON INTERFACE(CI)** вход

11 **HEADPHONE** аналоговый аудиовыход

12 **YPbPr** вход

13 **LNB IN (SATELLITE)** вход

14 **ANT (AIR/CABLE)** вход

## Подключение внешних устройств к телевизору Haier (24"/32")

- G Зеленый (Y)
- B Синий (Pb/Cb)
- W Белый (левый аудиоканал)
- R Красный (правый аудиоканал, Pr/Cr)
- Y Желтый (видео)

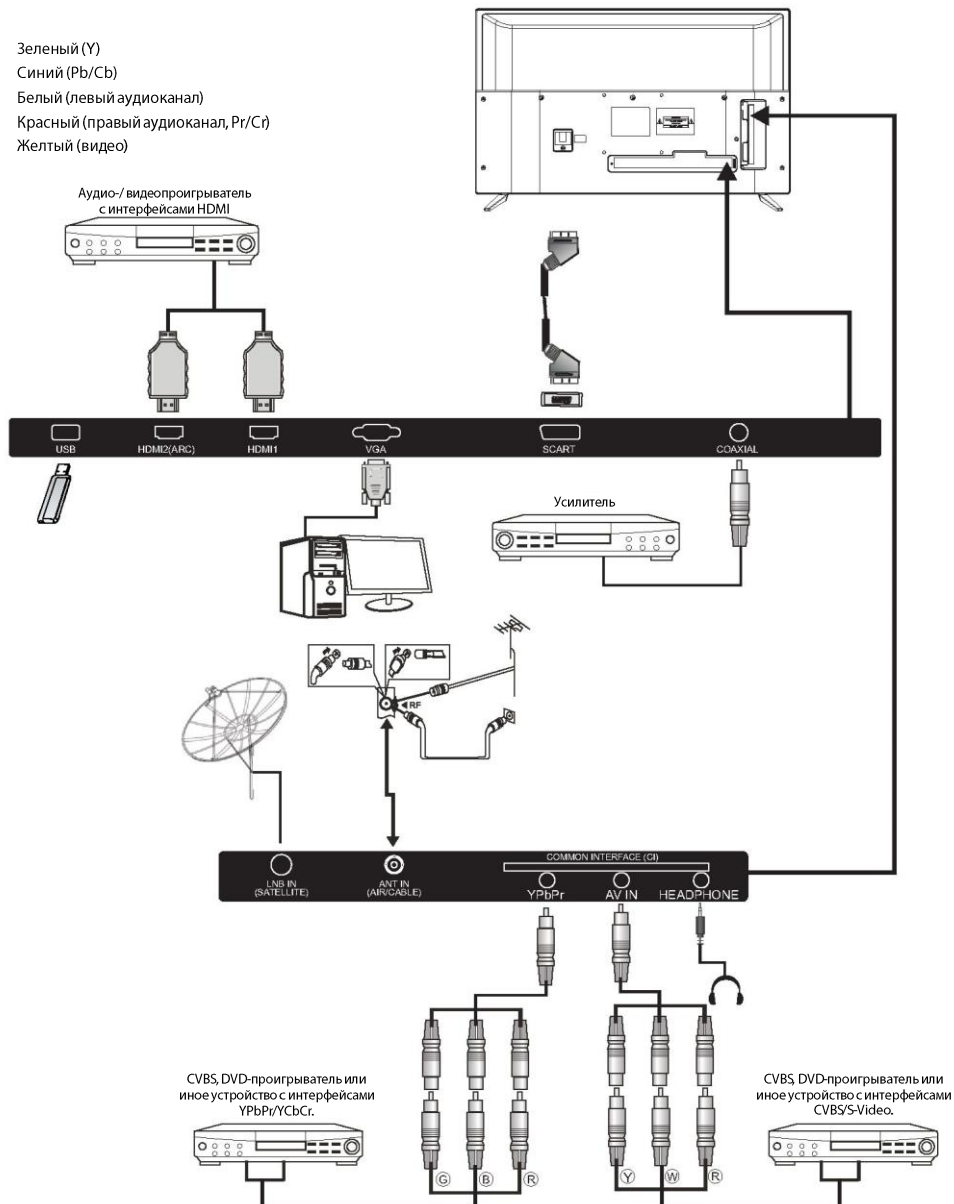

## Подключение внешних устройств к телевизору Haier (40"/43")

- G Зеленый (Y)
- B Синий (Pb/Cb)
- W Белый (левый аудиоканал)
- R Красный (правый аудиоканал, Pr/Cr)
- Y Желтый (видео)

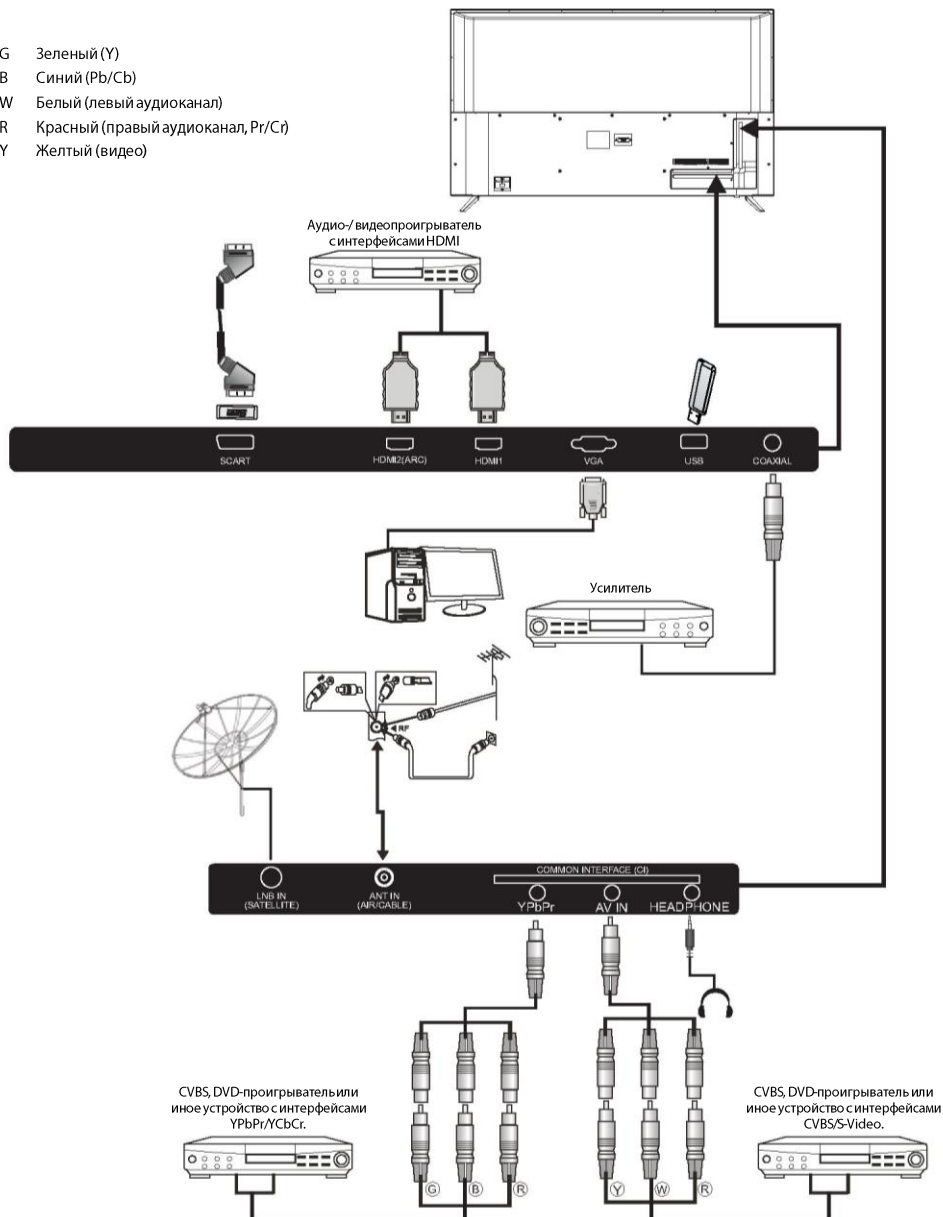

## Подключение внешних устройств к телевизору Haier (50")

- G Зеленый (Y)
- B Синий (Pb/Cb)
- W Белый (левый аудиоканал)
- R Красный (правый аудиоканал, Pr/Cr)
- Y Желтый (видео)

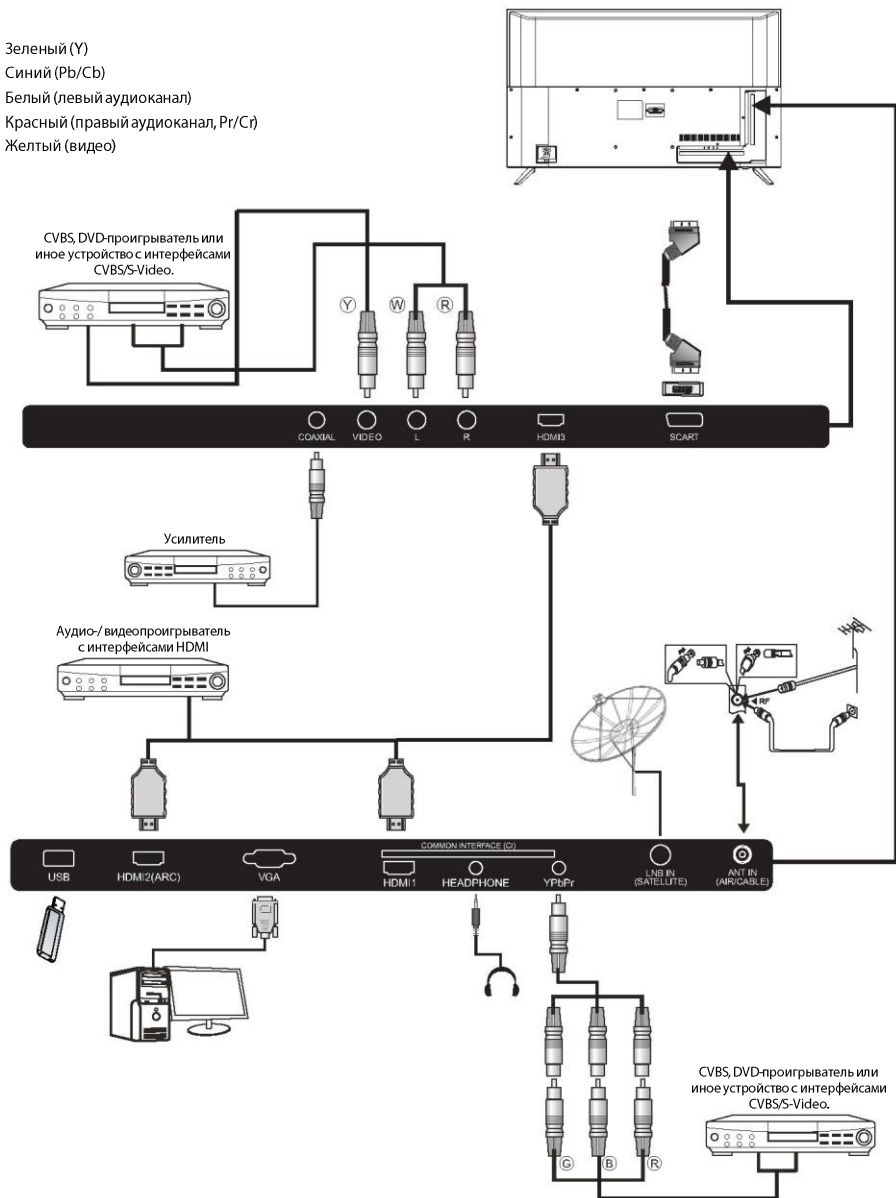

## Подключение внешних устройств к телевизору Haier

### Подключение DVD-проигрывателя/приемника комплекта спутникового, кабельного телевидения/игровой приставки/переносного или стационарного компьютера

Предусмотрено несколько вариантов подключения DVD-проигрывателя/приемника комплекта спутникового, кабельного телевидения/игровой приставки/переносного или стационарного компьютера к вашему телевизору.

#### Вариант 1 Соединение по стандарту SCART

- 1 Соедините кабелем типа SCART (не входит в комплект поставки) разъем SCART телевизора и DVD-проигрыватель/приемник комплекта кабельного телевидения или игровую приставку.
- 2 Для выбора устройства, подключенного кабелем типа SCART, нажмите кнопку **SOURCE** на пульте дистанционного управления, выберите **SCART** нажатием кнопки **▼ ▲** и нажмите кнопку **OK**.

Примечание: По умолчанию телевизор использует соединение типа SCART при включении.

#### Вариант 2 Соединение по стандарту HDMI

- 1 Устройство, подключаемое к телевизору, следует предварительно выключить (если оно было включено).
- 2 Соедините кабелем типа **HDMI** (не входит в комплект поставки) разъем **HDMI** телевизора и DVD-проигрыватель/приемник комплекта кабельного телевидения или игровую приставку.
- 3 Включите устройство, подключенное к телевизору
- 4 Для выбора устройства, подключенного кабелем типа **HDMI**, нажмите кнопку **SOURCE** на пульте дистанционного управления, выберите **HDMI** нажатием кнопки **▼ ▲** и нажмите кнопку **OK**.

#### Вариант 3 Соединение по стандарту AV (аудио-видео) (желтый/белый/красный)

- 1 Перед подключением телевизора и подключаемое устройство должны быть выключены.
- 2 Соедините кабелями типа AV (не входят в комплект поставки) разъемы видео (желтый) и аудио (красный, белый) телевизора и DVD-проигрывателя, игровой приставки и т.п.
- 3 Для выбора устройства, подключенного кабелем типа AV, нажмите кнопку **SOURCE** на пульте дистанционного управления, выберите AV нажатием кнопки **▼ ▲** и нажмите кнопку **OK**.

#### Вариант 4 Соединение по стандарту COMPONENT (зеленый/синий/красный)+(белый/красный)

- 1 Перед подключением телевизора и подключаемое устройство должны быть выключены.
- 2 Соедините кабелями типа COMPONENT (не входят в комплект поставки) разъемы Y, Pb, Pr (зеленый, синий, красный) и L-Audio-R (белый, красный) телевизора и DVD-проигрывателя, игровой приставки и т.п.
- 3 Для выбора устройства, подключенного кабелем типа COMPONENT, нажмите кнопку **SOURCE** на пульте дистанционного управления, выберите YPbPr нажатием кнопки **▼ ▲** и нажмите кнопку **OK**.

#### Вариант 5 Соединение по стандарту VGA

(15-контактный разъем Sub-D)

- 1 Соедините кабелем типа VGA (не входит в комплект поставки) разъемы VGA телевизора и ПК/ноутбука.
  - 2 Для выбора ПК/ноутбука, подключенного кабелем типа VGA, нажмите кнопку **SOURCE** на пульте дистанционного управления, выберите **PC** нажатием кнопки **▼ ▲** и нажмите кнопку **OK**.
- Примечание: разъем VGA предназначен для передачи только видеосигнала. Для передачи аудиосигнала из ПК/ноутбука следует соединить дополнительным кабелем аудиовыход телевизора PC Audio (3,5 мм) с разъемом для наушников (3,5 мм) ПК/ноутбука

#### Вариант 6 Соединение по стандарту USB

- 1 Телевизор поддерживает работу большинства USB-устройств и ряда моделей цифровых камер.
  - 2 Подключите USB-устройство (не входит в комплект поставки) к телевизору.
  - 3 Для выбора устройства, подключенного кабелем типа USB, нажмите кнопку **SOURCE** на пульте дистанционного управления, выберите USB нажатием кнопки **▼ ▲** и нажмите кнопку **OK**.
- Примечание 1: Гарантированно поддерживаются только форматы файлов с расширением \*.jpg и \*.mp3, файлы других форматов могут не прочитаться.
- Примечание 2: Смартфоны Apple iPhone и плееры Apple iPod несовместимы с данной моделью телевизора.
- Примечание 3: При подключении любого устройства к USB-разъему длина USB-кабеля должна быть минимальной.

#### Вариант 7 Выход для наушников

Вставьте штекер наушников в гнездо для наушников на телевизоре. Динамики телевизора будут отключены. Также при необходимости можно подключить внешние динамики.

#### Вариант 8 ЦИФРОВОЙ АУДИОВЫХОД (COAXIAL)

**COAXIAL** - это интерфейс для передачи цифрового аудиосигнала на аудиотехнику, например, домашний кинотеатр и другое цифровое HiFi-оборудование, расположенное на небольшом расстоянии от телевизора. Сигнал передается по коаксиальному кабелю с RCA разъемами.

- 1 Перед подключением телевизора и подключаемое устройство должны быть выключены.
- 2 Подсоедините AV кабелями (не входят в комплект поставки) разъем **COAXIAL** телевизора и аудиосистему домашнего кинотеатра или иную цифровую HiFi-систему и т.п.

#### Вариант 9 ВХОД LNB

Подсоедините спутниковый кабель к разъему LNB на задней панели.  
После этого можно включать двигатель. Нажмите "Source" для переключения в режим DVB-S2 и начала поиска каналов.



## ОБЩИЙ ИНТЕРФЕЙС

Разъем общего интерфейса (CI) предназначен для установки модуля условного доступа (CA) и Smart-карты для платного просмотра телепередач и использования дополнительных услуг.

Для получения дополнительных сведений об этих модулях и порядке оформления подписки обратитесь к провайдеру услуги общего интерфейса.

Обращаем внимание на то, что наша компания не поставляет CA-модули и Smart-карты, а также не предлагает их в качестве дополнительного оборудования.

### Осторожно

- Перед вставкой модуля в разъем Common Interface следует выключить телевизор.

- 1** Правильно разместите CAM-модуль, затем вставьте Smart-карту в CI-разъем на боковой панели телевизора.

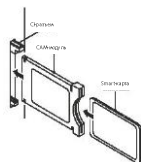

- 2** После включения телевизора появится следующее сообщение (если CI-модуль был обнаружен). Дождитесь момента активации карты.

CI Module Inserted

- 3** Нажмите кнопку **MENU**, затем выберите пункт Информация CI с помощью кнопок ▼ ▲.



- 4** Появятся подробные данные об используемой CI-карте.
- 5** Нажмите кнопку OK для перехода в меню карты. Информацию по настройке см. в инструкции по эксплуатации модуля.
- 6** После извлечения модуля на экране появится следующее сообщение.

CI Module Removed

## 03 Пульт дистанционного управления

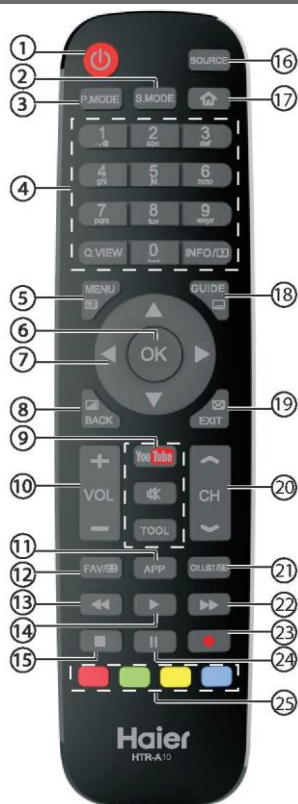

9	YouTube	Нет функции.
	🔇 (Mute)	Включение, выключение звука.
	TOOL	Вывод контекстного меню инструментов.
10	VOL +/-	Регулирование уровня громкости.
11	APP	Нет функции.
12	FAV/📌	Переход к списку избранных каналов. В режиме телетекста - удержание страницы.
13	◀ (reverse)	Воспроизведение в обратном направлении в режиме мультимедиа.
14	▶ (Play)	Воспроизведение в режиме мультимедиа и режиме сдвига по времени.
15	■ (stop)	Остановка в режиме мультимедиа, записи и режиме сдвига по времени.
16	SOURCE	Переход к списку источников сигнала.
17	🏠	Нет функции.
18	GUIDE/📺	Вывод электронной программы передач в режиме ТВ. Вывоз субстраницы телетекста.
19	EXIT/📧	Выход из экранного меню. В режиме телетекста - скрывает текст.
20	CH 📶/📶	Переключение каналов.
21	CH.LIST/📺	Переход к списку каналов. В режиме телетекста - переключение между верхним, нижним и полноэкранном изображением.
22	▶▶ (forward)	Быстрая перемотка вперед в режиме мультимедиа.
23	● (REC)	Запись телепередачи, просматриваемой в режиме цифрового ТВ.
24	⏸ (Pause)	Пауза в режиме мультимедиа и режиме сдвига по времени.
25	Цветные кнопки	Редактирование программ; удаление, переименование, перемещение, пропуск. Электронная программа передач: запись, инфо, программа, напоминание.

№	Кнопка	Описание
1	⏻ (Power)	Включение и выключение телевизора.
2	S.MODE	Выбор звукового режима.
3	P.MODE	Выбор режима изображения.
4	0-9	Ввод номера канала или пароля.
5	Q.VIEW	Включение предыдущего канала.
6	INFO/📺	Вывод информации о канале. В режиме телетекста - вывод скрытой информации.
7	MENU/📺	Вывод меню на экран. В режиме телетекста - переход на страницу ИНДЕКС.
8	OK	Подтверждение выбора.
9	▲▼▶	Переход между пунктами экранного меню.
10	BACK/📺	Возврат к предыдущему экрану. В режиме телетекста - переход в смешанный режим.

### Установка элементов питания в пульт дистанционного управления

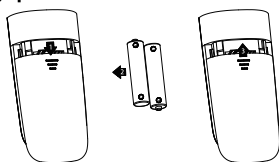



- Снимите крышку отсека элементов питания.
- Вставьте два элемента питания AAA напряжением 1,5 В, соблюдая полярность (+ / -), указанную на элементах питания и внутри отсека.
- Установите на место крышку отсека элементов питания. Элементы питания следует менять на новые, если наблюдаются сбои в работе телевизора и управлении им. В частности, если телевизор не реагирует на нажатие кнопок пульта.

#### Примечание:

- Рекомендуется использовать щелочные элементы питания.
- Следует извлекать элементы питания, если они разряжены, а также если пульт дистанционного управления не будет использоваться в течение длительного времени.

## ТЕЛЕТЕКСТ

Телетекст представляет собой широковещательную рассылку информационной системы по определенным каналам, режим просмотра которой напоминает чтение газеты. Данная функция также предоставляет доступ к субтитрам пользователям, имеющим проблемы со слухом или не знающим языка передачи (кабельные сети, спутниковые каналы и т.д.)

Кнопка	Действие
TEXT (текст)	Используется для вызова режимов телетекста или выхода из них. Выводится перечень доступных пунктов. Каждый пункт имеет соответствующий номер страницы из трех цифр. Если для выбранного канала не поддерживается функция телетекста, то на пустой экран выводится значение 100 (в таком случае требуется выйти из режима телетекста и выбрать другой канал).
SELECTING A PAGE (выбор страницы) 	Введите номер нужной страницы, используя цифры от 0 до 9 (стрелками вверх/вниз). Пример: для вызова страницы 120 введите число 120. Номер страницы отображается вверху слева, счетчик переключается и соответствующая страница отображается. Для просмотра другой страницы повторите вышеуказанные действия. Если счетчик продолжает поиск, это означает, что страница не передана. Задайте другой номер.
DIRECT ACCESS TO THE ITEMS (прямой доступ к пунктам) 	В нижней части экрана отображаются подсвечиваемые разными цветами зоны. Для доступа к пунктам или соответствующим страницам предусмотрены четыре цветные кнопки. Если необходимый пункт или страница недоступны, то подсвечиваемые зоны мигают.
INDEX (содержание)	Возврат к странице содержания (как правило, страница 100).
SUB PAGE (субстраница)	Для некоторых страниц предусмотрены субстраницы, отображаемые автоматически по очереди. Кнопка используется для приостановки или возобновления процесса вывода субстраниц. Соответствующий индикатор отображается вверху слева.
HOLD (удержание)	Страница удерживается на экране.
REVEAL (отображение)	Отображение или удаление скрытой информации (решение для игр).
MIX (комбинированный режим)	Телетекст, передачи, изображения отображаются вместе.
EXIT (выход)	Выход из телетекста.
SIZE (размер)	Переключение изображения в верхнюю часть, нижнюю часть, на полный экран.

# 04 ЭКСПЛУАТАЦИЯ

## Инструкции по настройке

Инструкции по настройке появляются только при первом включении телевизора, а также после возврата заводских настроек.

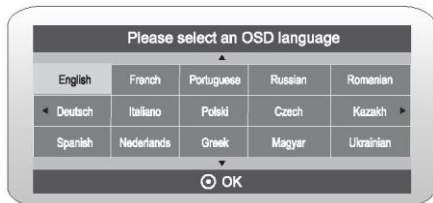

1). Навигация по меню и изменение настроек производятся с помощью кнопок ▲▼. Подтвердите выбор нажатием кнопки OK.

Выберите язык меню.

### Режимы "Дом" и "Магазин"

1. При первом включении устройства появится меню настройки инициализации. После выбора языка экранного меню пользователь может выбрать между режимами "Магазин" и "Дом". На экране появляется меню настройки, курсор находится на варианте "Дом". Выбрать другой вариант можно кнопкой ◀▶, для входа в меню следует нажать "OK".



Если выбрать режим "Магазин", появится следующее меню.

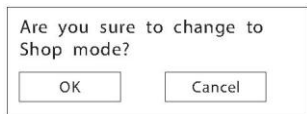

Нажмите "OK" для вывода следующего меню-запроса.

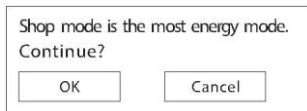

Чтобы вернуться в меню настройки инициализации, нажмите "Отмена" - при этом курсор останется на варианте "Дом".

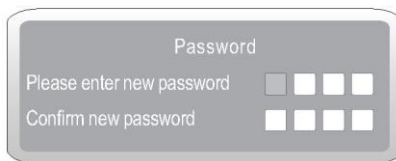

Примечание: Пароль по умолчанию - 0000.  
2). С помощью кнопок ▲▼ выберите DVB-T/DVB-C/DVB-S2 и подтвердите выбор нажатием кнопки OK.

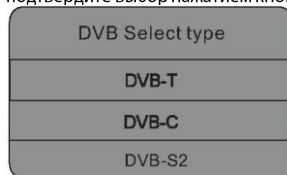

a. В случае выбора DVB-T, следующий шаг - выбор типа настройки и страны. Затем следует нажать кнопку OK, чтобы начать настройку.



b. Если выбран вариант DVB-C, следующий шаг - настройка системы DVB-C (тип сканирования / частота / идентификация сети / символ (KS/S)), после чего следует нажать OK для перехода в меню типа настройки и выбора страны. Данный этап аналогичен варианту DVB-T - следует выбрать тип настройки (DTV/ATV). Выберите страну и нажмите OK, чтобы запустить настройку.



c. Если Вы выбрали вариант DVB-S2, можно загрузить список каналов по умолчанию DVB-S2 или выполнить новый поиск каналов.

Примечание:

В случае выбора варианта страны "Италия" на данном этапе, функции записи и сдвига по времени недоступны.

3) Начинается настройка каналов. Эта операция может занять **несколько минут**. На дисплее отображается ход настройки и количество найденных каналов.

4) Если Вы хотите пропустить настройку ATV (аналоговое ТВ), нажмите кнопку MENU - настройка будет прервана. На экране появится запрос - кнопкой ◀ выберите ДА для подтверждения. После этого Вы перейдете непосредственно к настройке ATV. Аналогичным образом можно также пропустить настройку DTV (цифровое ТВ). При следующем включении телевизора появится напоминание о необходимости настройки.

5) После завершения настройки каналы располагаются в установленном порядке. Если Вы хотите пропустить определенные каналы, изменить установленный порядок или переименовать каналы, выберите пункт Редактирование программ в меню Канал.

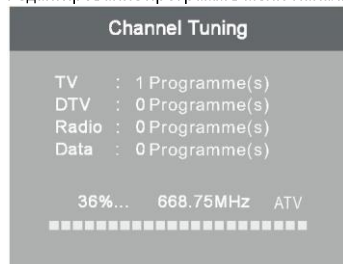

6) Поздравляем

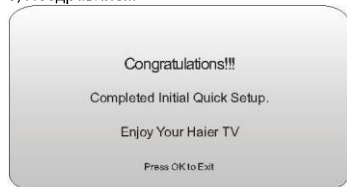

## 1. МЕНЮ КАНАЛ

### 1.1 Автонастройка (DVB-T)

1). Нажмите кнопку MENU и с помощью кнопок ▼▲ выберите меню КАНАЛ, затем нажмите кнопку ОК.

2). Кнопками ▼▲ выберите Автонастройку и нажмите кнопку ОК.



3). Кнопками ▼▲ выберите DVB-T/DVB-C/DVB-S2. Выберите DVB-T и нажмите кнопку ОК для подтверждения.

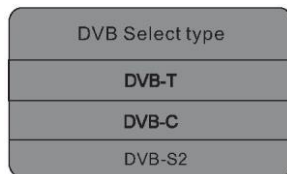

4). В меню Тип настройки с помощью кнопок ◀▶ выберите ATV / DTV / DTV + ATV. Нажмите кнопку ▼ и с помощью кнопок ◀▶▼▲ выберите страну, в которой эксплуатируется телевизор. Подтвердите выбор нажатием кнопки ОК.



5). Начинается настройка каналов. Эта операция может занять несколько минут. На дисплее отображается ход настройки и количество найденных каналов.

6). Если Вы хотите пропустить настройку ATV (аналоговое ТВ), нажмите кнопку MENU - настройка будет прервана. На экране появится запрос - кнопкой ◀ выберите ДА для подтверждения. После этого Вы перейдете непосредственно к настройке ATV. Аналогичным образом можно также пропустить настройку DTV (цифровое ТВ).

7). После завершения настройки каналы располагаются в установленном порядке. Если Вы хотите пропустить определенные каналы, изменить установленный порядок или переименовать каналы, выберите пункт Редактирование программ в меню Канал.

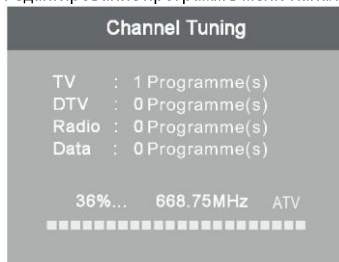

## 1.2) Автонастройка (DVB-C)

- 1). Нажмите кнопку MENU и с помощью кнопок ▼ ▲ выберите меню КАНАЛ, затем нажмите кнопку ОК.
- 2). Кнопками ▼ ▲ выберите Автонастройку и нажмите кнопку ОК.



- 3). Кнопками ▼ ▲ выберите DVB-T/DVB-C/DVB-S2. Выберите DVB-C и подтвердите выбор нажатием кнопки ОК.

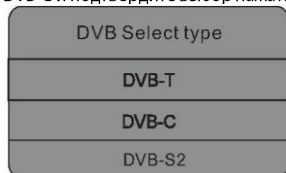

- 4). С помощью кнопок ▼ ▲ выберите Тип сканирования/Символ (Ks/S) и подтвердите выбор нажатием кнопки ОК.

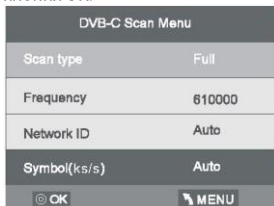

- 5). В меню Тип настройки с помощью кнопок ◀▶ выберите ATV / DTV / DTV + ATV. Нажмите кнопку ▼ и с помощью кнопок ◀▶ ▼ ▲ выберите страну, в которой эксплуатируется телевизор. Подтвердите выбор нажатием кнопки ОК.

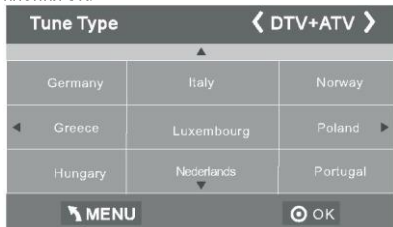

- 6). Начинается настройка каналов. Эта операция может занять несколько минут. На дисплее отображается ход настройки и количество найденных каналов.
- 7). Если Вы хотите пропустить настройку ATV (аналоговое ТВ), нажмите кнопку MENU - настройка будет прервана. На экране появится запрос - кнопкой ◀ выберите ДА для подтверждения. После этого Вы перейдете непосредственно к настройке DTV. Аналогичным образом можно также пропустить настройку DTV (цифровое ТВ).
- 8). После завершения настройки каналы располагаются в установленном порядке. Если Вы хотите пропустить определенные каналы, изменить установленный порядок или переименовать каналы, выберите пункт Редактирование программ в меню Канал.

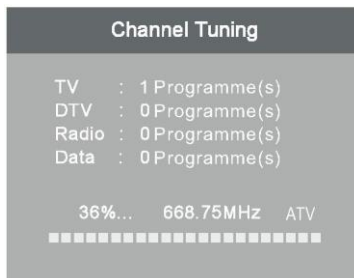

### Примечание

Все каналы, включая ATV, DTV и Радио, могут быть настроены одновременно, если выбрать Тип настройки DTV+ATV.

После автонастройки все сохраненные ранее каналы исчезают.

## 1.3) Автонастройка (DVB-S2)

- 1). Нажмите кнопку MENU и с помощью кнопок ▼ ▲ выберите меню КАНАЛ, затем нажмите кнопку ОК.
- 2). Кнопками ▼ ▲ выберите Автонастройку и нажмите кнопку ОК.
- 3). Кнопками ▼ ▲ выберите DVB-T/DVB-C/DVB-S2, выберите DVB-S2 и нажмите кнопку ОК для подтверждения.
- 4). Чтобы начать новый поиск каналов, нажмите СИНИЮ кнопку. Чтобы пропустить поиск каналов и загрузить список каналов по умолчанию, нажмите кнопку Exit.

### 2.1) Ручная настройка DTV (DVB-T)

- 1). Нажмите кнопку MENU и с помощью кнопок ▼ ▲ выберите меню КАНАЛ, затем нажмите кнопку ОК.

2). С помощью кнопок ▼▲ выберите Ручную настройку DTV и нажмите кнопку ОК.



3). Появится экран Ручной настройки DTV. Кнопками ◀▶ выберите требуемый канал UHF и нажмите кнопку ОК, после чего начнется поиск данного канала. После приема сигнала на экране появится изображение и информация об уровне сигнала.

4). Нажмите кнопку MENU, чтобы вернуться в главное меню.

5). Для выхода из меню нажмите кнопку EXIT.



## 2.2) Ручная настройка DTV (DVB-C)

1). Нажмите кнопку MENU и с помощью кнопок ▼▲ выберите меню КАНАЛ, затем нажмите кнопку ОК.

2). С помощью кнопок ▼▲ выберите Ручную настройку CADTV и нажмите кнопку ОК.



3). Появится экран Ручной настройки CADTV. Кнопками ▼▲ выберите (Частота / Символ (Ks/s/QAM Тип QAM), нажмите кнопку ОК - начнется поиск данного канала. После приема сигнала на экране появится изображение и информация об уровне сигнала.

4). Нажмите кнопку MENU, чтобы вернуться в главное меню.

5). Для выхода из меню нажмите кнопку EXIT.

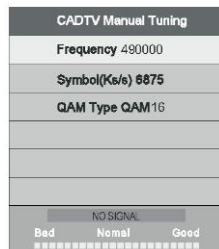

## 3.) Стандарт DVB-S2

### 3.1) Первоначальная настройка

Нажмите кнопку источника для входа в меню получения сигнала и с помощью кнопок направления выберите DVB-S2, после чего подтвердите выбор нажатием кнопки ОК. Список каналов для ASTRA уже установлен. Теперь все готово к просмотру телевидения.

#### 📖 Примечание

Если Вы используете другие спутники, следуйте инструкциям по настройке системы для соответствующего спутника.

Если Вы используете более одного спутника, необходимо указать для них соответствующий DiSEqC-LNB, используемый в Ваших настройках спутника.

### 3.2) Настройки спутника

Выполните следующие настройки для спутников.

**Список спутников:** Кнопками ▼/▲ выберите спутник - его настройки будут показаны справа.

**Тип LNB:** Нажмите ◀/▶/OK, чтобы открыть список Типов LNB, которые показаны в виде частот гетеродина. Вы также можете ввести частоту через опции Пользовательский одинарный, Пользовательский двойной внизу списка.

**Мощность LNB:** Кнопками ◀/▶ установите мощность LNB.

**22K:** С помощью кнопок ◀/▶ включается и выключается 22K, устанавливаемый автоматически, если Тип LNB - двойной гетеродин.

Пакет тональных сигналов:	Включение и выключение коммутатора пакетов тональных сигналов.
DiSEqC1.0:	Выберите соответствующий порт до 4 для LNB.
DiSEqC1.1:	Выберите соответствующий порт до 16 для LNB.
Двигатель:	Кнопками ВЛЕВО/ВПРАВО выберите DiSEqC 1.2 или DiSEqC 1.3. Нажмите ОК - появится меню для установки положения.
DiSEqC 1.2:	Установите двигатель в требуемое положение для захвата сигнала.
DiSEqC1.3:	Установите двигатель в соответствии с местом и положением спутника.

Настройки двигателя:	Выберите DiSEqC и нажмите ОК.
Автонаводка:	Кнопками ВЛЕВО/ВПРАВО производится движение в сторону запада/востока. При захвате сигнала двигатель останавливается автоматически.
Бесступенчатая наводка:	Кнопками ВЛЕВО/ВПРАВО производится движение в сторону запада/востока. Движение продолжается, пока Вы его не остановите.
Ступенчатая наводка:	При нажатии кнопок ВЛЕВО/ВПРАВО производится перемещение двигателя на один шаг.
Сохранение положения:	Сохраняется текущее положение двигателя.
Переход в положение:	При нажатии кнопок ВЛЕВО/ВПРАВО производится перемещение двигателя в сохраненное положение.
Переход по привязке:	Остановка всех положений.

### 3.2.1) Настройки спутника

**Добавление спутников:** Нажмите **КРАСНУЮ** кнопку, чтобы добавить новый спутник. При этом необходимо ввести уникальную долготу и название спутника с помощью виртуальной клавиатуры.

**Редактирование спутников:** Нажмите **ЗЕЛЕНУЮ** кнопку, чтобы редактировать выделенный спутник.

**Удаление спутника:** Чтобы удалить выделенный спутник, нажмите **ЖЕЛТУЮ** кнопку. Нажмите **ОК** для подтверждения.

### 3.2.2) Транспондер

При нажатии кнопки **GUIDE** появляется список транспондеров для выделенного спутника. Повторное нажатие кнопки **GUIDE** возвращает список спутников.

**Добавление транспондера:**

Чтобы добавить новый транспондер, нажмите **КРАСНУЮ** кнопку. Нельзя сохранить существующий ТП для того же спутника.

**Редактирование транспондера:**

Чтобы редактировать выделенный транспондер, нажмите **ЗЕЛЕНУЮ** кнопку. Нельзя сохранить существующий ТП для того же спутника.

**Удаление транспондера:**

Чтобы удалить выделенный транспондер, нажмите **ЖЕЛТУЮ** кнопку. Нажмите **ОК** для подтверждения.

**Сканирование по одному транспондеру:**

Нажмите **СИНИЮ** кнопку, чтобы открыть меню настроек сканирования. После настройки нажмите ОК, чтобы начать сканирование.

**Сканирование по нескольким транспондерам:**

Нажмите **ОК**, чтобы выбрать транспондеры, ставя отметку "✓", затем нажатием **СИНЕЙ** кнопки откройте меню настроек сканирования. После настройки нажмите ОК, чтобы начать сканирование по нескольким транспондерам.

### 3.2.3) Поиск канала

**Сканирование по одному спутнику:**

Нажмите **СИНИЮ** кнопку, чтобы открыть меню настроек сканирования.

**Режим сканирования:** Кнопками ◀/▶ выберите опцию по умолчанию, то есть сканирование встроенных транспондеров по умолчанию, либо опцию Слепой поиск и Сеть, то есть сканирование со включенным NIT.

**Шифрование:** Кнопками ◀/▶ выберите Все каналы или Каналы FTA;

**Тип сервиса:** Кнопками ◀/▶ выберите ВСЕ, DTV или Радио. Нажмите ОК, чтобы начать сканирование с указанными выше настройками.

Сканирование по нескольким спутникам:

Нажмите **ОК**, чтобы выбрать спутники, ставя отметку "✓", затем нажатием **СИНЕЙ** кнопки откройте меню настроек сканирования. После настройки, аналогичной сканированию по одному спутнику, нажмите **ОК** для выполнения сканирования по нескольким спутникам.



### 3.3) Редактирование программ

Для редактирования программ (пропуск, избранные, перемещение, удаление) потребуется открыть меню редактирования программ.

#### Удаление ТВ- или радиoproграммы

Выберите программу и нажмите **КРАСНУЮ** кнопку, чтобы удалить канал.

#### Перемещение ТВ- или радиoproграммы

Выберите требуемую программу и нажмите **ЖЕЛТУЮ** кнопку. Переместите программу с помощью кнопок ◀/▶. Снова нажмите **ЖЕЛТУЮ** кнопку для подтверждения.

#### Пропуск ТВ- или радиoproграммы

Выберите программу, которую Вы хотите пропустить, и нажмите **СИНЮЮ** кнопку. Появится символ пропуска. Программа отмечена как пропущенная.

#### Установка избранных программ

Выберите программу кнопками ▼ ▲, нажмите кнопку FAV - в правой части программы появится значок♥. Чтобы удалить программу из избранных, выберите ее и снова нажмите кнопку FAV - значок♥ исчезнет. После создания группы избранных программ можно быстро включить избранный канал с помощью кнопки FAV.

### 3.4) Информация о сигнале

Выводится информация о качестве сигнала и помехах для выбранного канала.

### 3.5) Информация по CI

Выводится информация о карте CI, подключенной к телевизору.

### 3.6) EPG (электронная программа передач)

EPG - это выводимая на экран программа телепередач, то есть список программ и время их показа на семь дней вперед для каждого настроенного канала. Чтобы открыть программу передач, нажмите кнопку **GUIDE** на пульте дистанционного управления. Появится список транслируемых в данный момент программ.

Выберите "Программа передач". Переключение между Временем / Каналом кнопками ◀/▶.

С помощью кнопок ▼/▲ можно выбрать требуемую программу.

**Время:** Вывод списка передач до выбранной даты и времени.

- Чтобы изменить дату, выберите "Дата / Время" и нажмите ◀/▶.

**Канал:** Вывод списка передач для выбранного канала на следующий день.

- Чтобы изменить канал, выберите пункт "программа" и нажмите ◀/▶.

**Напоминание:** Нажмите **СИНЮЮ** кнопку, чтобы открыть настройки напоминания. Чтобы сохранить настройки, нажмите "Ok".

Выполненные настройки будут сохранены в Вашем расписании.

**Запись:** Нажмите **КРАСНУЮ** кнопку, чтобы открыть настройки записи. Чтобы сохранить настройки, нажмите "Ok".

Выполненные настройки будут сохранены в Вашем расписании.

**Инфо:** При нажатии **ЗЕЛЕНОЙ** кнопки появляется информация о выбранной трансляции.

**Расписание:** Нажмите **ЖЕЛТУЮ** кнопку, чтобы открыть расписание согласно Вашим настройкам записи и напоминаний.

Выбранные пункты можно удалить, нажав **КРАСНУЮ** кнопку.

### 4). Ручная настройка ATV:

Вы можете изменить звуковую систему для поиска аналоговых каналов ТВ и точной настройки на них, а затем сохранить выбранные каналы.

#### Примечание

Для сохранения каналов после ручной настройки нажмите красную кнопку телетекста.

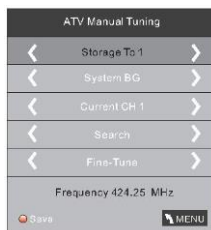

### 5). Редактирование программ:

Любые программы можно удалять, переименовывать, перемещать, пропускать и добавлять в избранные.

#### Удаление

Чтобы удалить выделенную курсором программу, нажмите красную кнопку телетекста.

#### Переименование:

Переименовывать можно только программы ATV. Чтобы переименовать программу, переместите на нее курсор и нажмите зеленую кнопку телетекста. Выбор символов кнопками ▼ ▲. Перемещение курсора кнопками ◀▶. Для выхода из режима редактирования нажмите кнопку MENU, для выхода из меню нажмите EXIT.

Примечание: Название программ ATV может содержать не более 5 символов.

### ● **Перемещение:**

Выберите канал, который Вы хотите переместить, с помощью кнопок со стрелками. Нажмите желтую кнопку, чтобы выбрать функцию перемещения. Затем с помощью кнопок со стрелками переместите канал и нажмите OK для подтверждения.

### ● **Пропуск**

Чтобы пропустить программу, выберите ее кнопками ▼ ▲ и нажмите синюю кнопку телетекста. В правой части экрана появится значок (⊗). Чтобы отменить пропуск, выберите пропущенную программу и снова нажмите синюю кнопку. Значок (⊗) исчезнет.

### ◆ **Избранные:**

Выберите программу кнопками ▼ ▲, нажмите кнопку FAV - в правой части программы появится значок ♥. Чтобы удалить программу из избранных, выберите ее и снова нажмите кнопку FAV - значок ♥ исчезнет.

После создания группы избранных программ можно быстро включить избранный канал с помощью кнопки FAV.

### 6). **Информация по CI: (опция)**

Вывод информации о карте CI.

### 2. **МЕНЮ ИЗОБРАЖЕНИЕ**

Второй пункт МЕНЮ - ИЗОБРАЖЕНИЕ.

Здесь можно регулировать параметры изображения, такие как контраст, яркость и т.д.

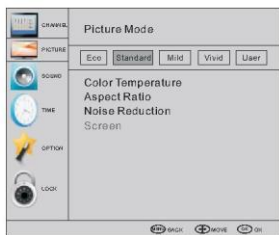

### 🔧 **Примечание**

- 1). Параметр Оттенок доступен только в системе NTSC.
- 2). Можно выбрать один из трех режимов цветовой температуры - средний, теплый или холодный.
- 3). Пункт Экран, в котором можно регулировать горизонтальное и вертикальное положение, размер и фазу, доступен только в режиме PC.

### 3. **МЕНЮ ЗВУК**

Третий пункт МЕНЮ - ЗВУК. Здесь регулируются параметры звука - высокие частоты, бас, баланс и т.д.



### 🔧 **Примечание**

Автогромкость: доступно только когда входящий сигнал имеет слишком высокую громкость или искажен.

### 4. **МЕНЮ ВРЕМЯ**

Четвертый пункт МЕНЮ - ВРЕМЯ.

Устанавливаются часы, время включения/выключения питания, таймер сна и т.д.



### 🔧 **Примечание**

Если включена функция автоматического перехода в спящий режим, телевизор переходит в спящий режим при отсутствии сигнала в течение 15 минут. Время для часов может быть получено от автоматической системы DTV.

### 5. **МЕНЮ ОПЦИИ**

Пятый пункт МЕНЮ - ОПЦИИ. Здесь устанавливается язык экранного меню, язык аудио, язык субтитров и т.д.



### Автоматическое выключение

1. Если в течение 4-х часов после включения не происходит какие-либо изменения в работе телевизора, например, переключение каналов или регулирование громкости, запускается последовательность автоматического выключения.

На экране появляется всплывающее окно.

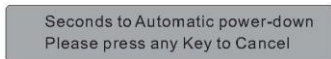

Через 150 секунд телевизор автоматически переходит в режим ожидания. Чтобы отменить автоматическое отключение, следует нажать любую кнопку на пульте дистанционного управления.

2. Для отключения функции автоматического выключения в меню опций следует выбрать пункт Автоматическое выключение (4 ч). Нажмите кнопку влево или вправо. Появится сообщение "Вы хотите запретить автоматическое выключение?"

Нажмите кнопку со стрелкой влево, чтобы выбрать ДА.

На экране телевизора снова появляется меню Опции и отображается опция Автоматическое выключение (4 ч). Автоматическое выключение (4 ч) ВЫКЛ.

Чтобы снова разрешить автоматическое выключение через 4 часа, следует повторить указанные выше действия, но выбрать НЕТ с помощью кнопки со стрелкой вправо.

В меню Файловая система PVR можно настроить USB-диск для PVR.

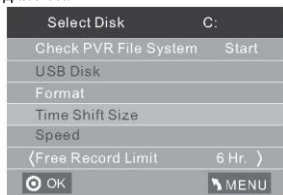

### Примечание

При восстановлении заводских настроек будут удалены все программы и пароли.

### 6. МЕНЮ БЛОКИРОВКА

Шестой пункт МЕНЮ - БЛОКИРОВКА.

Вы можете заблокировать систему, установить пароль, заблокировать программу и установить родительский контроль. После включения блокировки системы Вы не сможете производить поиск каналов или изменять программы.



Пароль по умолчанию - 0000. Если Вы забыли пароль, Вы можете использовать "суперпароль" - 9443. Блокировка программы: Чтобы заблокировать программу, выберите ее кнопками **▼▲** и нажмите зеленую кнопку телетекста. Чтобы разблокировать программу, войдите в главное меню, введите пароль и снова нажмите зеленую кнопку. Родительский контроль: Выберите категорию с помощью кнопок **◀▶**.

### 7. Меню EPG (электронная программа передач).

Меню EPG позволяет посмотреть, какие передачи транслируются по каналу DTV или Радио в течение дня. Чтобы открыть меню EPG, нажмите кнопку **GUIDE** - появится следующее меню:



1. **ИНФО**  
Выбор программ с помощью **INFO**. При нажатии кнопки **INFO** выводится информация о выделенной программе.

2. **Расписание**  
Нажмите желтую кнопку телетекста, чтобы просмотреть список всех установленных напоминаний. Чтобы удалить расписание, выберите список с помощью кнопок **▼▲** и нажмите красную кнопку **DELETE**.



3. **Запись**  
Установка программы на запись производится с помощью красной кнопки.

4. **Напоминание**  
С помощью синей кнопки выберите одну программу и установите одно время напоминания. Выбранная программа автоматически включится на телевизоре в установленное время напоминания.



## 8. Функция PVR

### 1. Подготовка к записи программы

Функция PVR работает только в режиме DTV. Из МЕНЮ ОПЦИИ откройте Файловую систему PVR. В МЕНЮ "ОПЦИИ" выберите "Проверить Файловую систему PVR". Нажмите "OK" - вместо сообщения "выполняется проверка" должно появиться сообщение "Успешно".  
 Примечание: проверьте параметр "скорость". Если появится сообщение "Поддерживается HD", это означает, что скорость USB-устройства достаточна для режима сдвига по времени и для записи. В обратном случае следует отформатировать устройство и убедиться, что оно готово к работе. По умолчанию "Предел свободной записи" составляет 6 часов, если на диске достаточно места. Если места недостаточно, время записи следует сократить в соответствии с доступным объемом памяти устройства. Во время "проверки Файловой системы PVR" не следует производить каких-либо других действий до ее завершения.

Запись должна производиться с помощью системы TV PVR. Воспроизведение возможно только на телевизоре данного типа. Не поддерживается воспроизведение на других видах устройств (компьютер, DVD и т.д.), не совместимых с файловым форматом .TS. Следует помнить о том, что для записи с телевизора требуется отформатировать подключенное USB-устройство для сохранения записи.

**ОСТОРОЖНО. ПРИ ФОРМАТИРОВАНИИ ВНЕШНЕГО USB-УСТРОЙСТВА БУДУТ ПОТЕРЯНЫ ВСЕ СОХРАНЕННЫЕ НА НЕМ ФАЙЛЫ И ИНФОРМАЦИЯ.**

Размер сохраняемой информации ограничивается файловой системой USB.

Файловая система: NTFS - до 2 Тб  
 FAT32 - до 192 Гб  
 FAT16 - до 2 Гб

Вход в Файловую систему PVR из МЕНЮ ОПЦИИ:



Выбор Диска: выберите диск, на который будет сохранен файл записи.

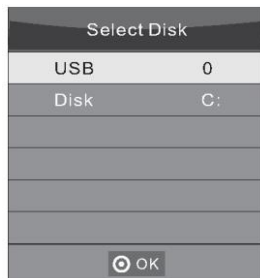

Проверка Файловой системы PVR: проверяется, настроена ли Файловая система PVR в USB-устройстве.

#### Форматирование:

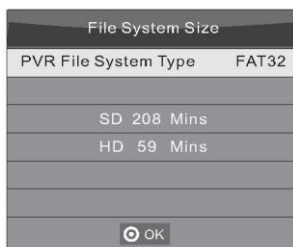
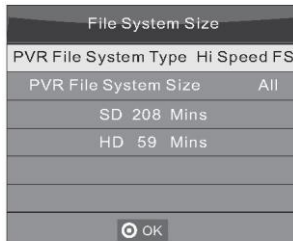

(Предлагается отформатировать устройство с помощью функции "Высокоскоростной Fs...", которая позволяет ускорить процесс записи.)

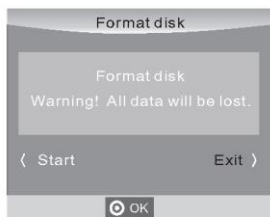

По завершении форматирования появляется следующее меню:

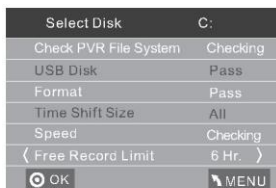

Если выбран режим форматирования "Высокоскоростной FS", Вы можете изменить величину сдвига по времени:



## 2. Запись программы

При воспроизведении с источника DTV/DVB-S2, выберите канал и нажмите "● запись" - появится рамка записи. Нажмите "● запись" еще раз - рамка записи исчезнет, значок "REC" в левом верхнем углу будет неподвижен. При нажатии "стоп" он исчезнет.

## 3. Воспроизведение записи

Записанная на USB-устройство программа будет сохранена на нем в папке "\_MSTPVR".

1. Объем записанной на USB-устройстве информации может составлять от 128 Мб до 500 Гб, однако по практическим соображениям рекомендуется использовать размер от 2 Гб до 500 Гб.

2. При недостаточной скорости передачи видео может появляться пиксельность.

Данный эффект может возникать при подключении устройства через USB-кабель, а не напрямую к телевизору.

3. Не все USB-устройства являются совместимыми.

Ниже приводится список рекомендуемых USB-устройств.

Не указанные модели могут быть совместимы, но корректность работы не гарантируется.

Список поддерживаемых USB-устройств также относится к функции сдвига по времени - см. сведения на следующих страницах.

## 9. Функция сдвига по времени

### Подготовка к записи программы

Данный телевизор позволяет ставить на паузу просматриваемую цифровую программу, с записью ее на USB-устройство, и возобновлять просмотр с момента постановки на паузу.

#### Примечание

- Потребуется форматирование устройства USB 2.0. Перед форматированием следует сохранить данные, имеющиеся на устройстве. В процессе форматирования все данные, которые ранее были сохранены на USB-устройство, будут удалены.

### Форматирование USB-устройства

Выберите форматирование USB-устройства и выделите объем памяти для функции сдвига по времени.

#### Примечание

- Процесс форматирования занимает не менее двух минут. Не выключайте питание и не извлекайте USB-устройство во время форматирования.
- Во время форматирования проводится проверка скорости USB-устройства. Если результат проверки будет отрицательным, это означает, что USB-устройство не поддерживает функцию сдвига по времени.

### Запись поставленной на паузу программы DTV на USB-устройство

1. В режиме источника сигнала DTV вставьте USB-устройство в USB-порт на торце телевизора.
2. Чтобы запустить функцию сдвига по времени, нажмите Play (14) (воспроизведение). Телепрограмма ставится на паузу. Появляется экранное меню сдвига по времени и начинается запись.
3. Для остановки функции сдвига по времени и записи программы нажмите STOP (15).



#### Примечание

- Не извлекайте USB-устройство при включенной функции сдвига по времени.
- Размер записи в буфере памяти около 4 Гб соответствует примерно 140 минутам.

## Ограничения функции сдвига по времени:

1. При включенной функции сдвига по времени доступны только кнопки PLAY/PAUSE/STOP/VOL+/VOL-/MUTE, а также некоторые основные кнопки управления (OK/EXIT/кнопки навигации).

2. Если скорость записи на USB-устройство не соответствует минимальным требованиям, при воспроизведении видеозаписи могут появляться помехи и искажения.

3. Не извлекайте USB-диск и не выключайте питание во время работы функции сдвига по времени. При потере сигнала работа функции прерывается.

4. Не отключайте источник сигнала во время работы функции сдвига по времени.

5. Нежелательно частое и многократное переключение между операциями PLAY/PAUSE/FWD/REV.

6. Если скорость передачи видео недостаточная, на записи может появиться пиксельность.

7. Совместимы не все USB-устройства. Жесткий диск с интерфейсом USB должен потреблять < 500 мА. Ниже приводится список рекомендуемых USB-устройств. Не указанные модели могут быть совместимы, но корректность работы не гарантируется.

- San Disk Extreme® Contour™ USB Flash Drive - 8GB SDCZ8 - 8192 - E75
- San Disk Extreme® Contour™ USB Flash Drive - 16GB SDCZ8 - 016 G - A75
- Kingston Data Traveler 410 USB 2.0 Flash Drive - 8 GB DT410/8 GB
- Kingston Data Traveler 410 USB 2.0 Flash Drive - 16GB DT410/16 GB
- OCZ Technology Rally 2 USB 2.0 Flash Drive - 4GB OCZUSBR2DC - 4GB
- OCZ Technology ATV USB 2.0 Flash Drive - 8GB OCZUSBATV - 8GB
- OCZ Technology Rally 2 USB 2.0 Flash Drive - 8GB OCZUSBR2DC - 8GB
- SAMSUNG - Hm500 JI -500 G

8. Данная функция доступна не для всех цифровых каналов, в частности, зашифрованных каналов или каналов "только аудио".

## 10. USB-плеер

Нажмите кнопку источника, выберите USB в списке источников, нажмите кнопку OK - появится меню USB.



USB-устройство должно быть вставлено в разъем. Можно выбрать один из четырех видов медиа - фото, музыка, кино и текст. Выберите тип медиа с помощью кнопок ◀▶, нажмите кнопку **OK** для вывода меню выбора диска.



Выберите соответствующий диск кнопками ◀▶ и нажмите **OK**, чтобы просмотреть файлы медиа и список папок, или выберите Возврат в меню выбора типа медиа.



Выберите медиа-файл с помощью кнопок ◀▶ или ▼▲ - появится рамка предпросмотра. Для воспроизведения медиа-файла в полноэкранном режиме нажмите кнопку ▶. Во время воспроизведения медиа-файла (фото, кино или текстового типа), при нажатии на кнопку **OK** или кнопку Info появляется панель управления.



Выберите иконку функции с помощью кнопок ◀▶ и нажмите OK для подтверждения выбора. Чтобы убрать панель управления, нажмите ▼ или кнопку EXIT (кроме режима воспроизведения музыки).

### Примечание

Во время воспроизведения видеофайла можно менять звуковую дорожку или программу в меню Инфо. Чтобы открыть меню Инфо, выберите иконку Инфо и нажмите OK.



Воспроизведение через USB поддерживается для следующих форматов фотофайлов:

- JPEG (формат JPEG, файлы с расширением ".jpg")
- BMP (файлы с расширением ".bmp")
- PNG (файлы с расширением ".png")

Воспроизведение через USB поддерживается для следующих форматов аудиофайлов (музыка):

- MP3 (файлы с расширением ".mp3")

Воспроизведение через USB поддерживается для следующих форматов текстовых файлов:

- TXT (файлы с расширением ".txt")

Воспроизведение через USB поддерживается для следующих форматов видеофайлов (фильмы):

- TS (MPEG2 и H.264)



## 11. Режим "Гостиница":

Для входа в режим "Гостиница" нажмите кнопку источника и затем введите номер "1001".

Hotel Menu	
Hotel Mode	Off
Maximum Volume	100
Volume Default	0
Panel Button	Respond
Menu Button	Respond
Input Source Change	Yes
Input Mode Start	Off
Start Channel	--
Reset	
USB Clone	

**Режим "Гостиница":** Включение/выключение режима "Гостиница".

**Макс. громкость:** Устанавливается ограничение максимальной громкости. Данная опция позволяет установить предел уровня громкости.

**Громкость по умолчанию:** При включении питания устанавливается заданная громкость по умолчанию. Выберите требуемую громкость с помощью кнопок ◀ или ▶.

**Кнопка панели:** При включении режима блокирования кнопок они будут недоступны.

**Кнопка меню:** Блокирование главного меню - если установлен вариант "Нет", главное меню не отображается.

**Изменение источника сигнала:** Блокирование источника - если установлен вариант "Нет", изменить источник нельзя.

**Включение режима приема сигнала:** Выберите источник из указанных ниже вариантов: DTV/ATV/SCART/YPBPR/PC/HDMI1/HDMI2/AV/USB(24",32",40",43"), DTV/ATV/SCART/YPBPR/PC/HDMI1/HDMI2/HDMI3/AV/USB(50"). Выбор требуемого источника с помощью кнопок ◀ или ▶.

















**Включение канала:** В режиме ТВ можно выбрать номер канала, который будет установлен как текущий канал ТВ. Выберите требуемый номер канала с помощью кнопок ◀ или ▶.

**Резервирование:** Резервное копирование всех данных о настройках ТВ на USB-диск. (Имя файла резервной копии - DATABASE.bin)

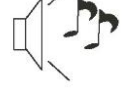
**Восстановление:** Восстановление сохраненных данных на телевизор с USB-диска. При восстановлении будет выполнена перезагрузка телевизора.

**Сброс:** Возврат настроек по умолчанию для меню "Гостиница".

## 05 Поиск и устранение неполадок

Признак наличия проблемы				Проверка
Изображение		Звук		
	Шумы		Шумы	Проверьте положение, направление, подключение антенны
	Дублированное изображение		Нормальный звук	Проверьте положение, направление, подключение антенны
	Интерференция		Шумы	Помехи от электронного оборудования, автомобилей/мотоциклов, флуоресцентных ламп
	Нормальное изображение		Нет звука	Громкость (проверьте, включена ли функция "без звука", правильно ли подключена аудиосистема)
	Изображение отсутствует		Нет звука	Вставьте шнур питания. Включите питание. Настройте контрастность и яркость/громкость. Нажмите кнопку ожидания на пульте управления для проверки.
	Нет цвета		Нормальный звук	Настройте цвет
	Изображение "рассыпается"		Нормальный или слабый звук	Перенастройте канал
	Нет цвета		Шумы	ТВ-система
	Черная полоса снизу и сверху		Нормальный звук	Изменить соотношение сторон на "zoom"

## Поиск и устранение неполадок

<p>При подключении к ПК/ноутбуку на телевизоре не появляется изображение, видимое на экране ПК/ноутбука.</p>	<p>Большинство ПК и ноутбуков при подключении к VGA-разъему (синий 15-контактный разъем на вашем ПК или ноутбуке) требуют нажатия некоторых кнопок на клавиатуре, чтобы получить изображение на экране телевизора или другом внешнем дисплее. Это, как правило, F7 (для техники Dell), F4 (для HP/Samsung) или F5 (для Toshiba). На ноутбуках вы должны нажать клавишу Fn одновременно с клавишей F.</p>
<p>Я подключил свой компьютер/ноутбук к телевизору и получил изображение, однако звука нет. Почему?</p>	<p>Кабель VGA передает только видеoinформацию или изображение. Вам необходимо подключить отдельный кабель от гнезда наушников (разъем 3,5 мм) на вашем ПК/ноутбуке к гнезду 3,5 мм (PC Audio IN) на телевизоре. Также вам следует выбрать пункт «ПК» с помощью кнопки Source на пульте дистанционного управления.</p> <p>В качестве альтернативы подключите ваш ПК/ноутбук с помощью кабеля HDMI, если ваш ПК/ноутбук имеет разъем HDMI. HDMI транслирует одновременно аудио- и видеоинтерфейс.</p>
<p>При переключении каналов изображение не изменяет размер автоматически.</p>	<p>Убедитесь, что для соотношения сторон установлено значение «Авто» на всех входах: ATV, DTV, SCART, HDMI 1,2 и т.п. Чтобы установить соотношение сторон (Авто, 4:3 или 16:9), нажмите кнопку Source с ATV и повторите для всех входных источников: ATV, DTV, SCART, HDMI 1 и 2, поскольку каждый входной источник контролируется отдельно.</p> <p>Нажмите кнопку "Меню"</p> <p>Нажмите стрелку вправо, чтобы получить доступ к подменю "Изображение". Нажмите стрелку вниз для выбора соотношения сторон. Выберите "Авто". Нажмите "Выход"</p> <p>Повторите эти действия для всех входных источников.</p>
<p>Я только что подключил DVD-плеер или другое оборудование к моему телевизору, и оно не работает.</p>	<p>Это применимо к любому оборудованию, подключенному к телевизору</p> <ol style="list-style-type: none"> <li>1. Выключите телевизор и DVD-проигрыватель (извлеките вилки из розеток электросети, не переводите их в режим ожидания).</li> <li>2. Выключите все оборудование, подключенное к разъему SCART.</li> <li>3. Отключите SCART-штекер от телевизора.</li> <li>4. Вставьте вилку и включите телевизор.</li> <li>5. Подключите и включите DVD-проигрыватель.</li> <li>6. Выберите HDMI в меню источников.</li> <li>7. Нажмите воспроизведение на DVD-проигрыватель и убедитесь, что фильм воспроизводится нормально.</li> </ol> <p>ПРИМЕЧАНИЕ: гнездо SCART имеет приоритет над HDMI. Важно, чтобы оборудование, подключенное к разъему SCART на телевизоре, было именно выключено (не оставлено в режиме ожидания).</p> <p>Выполните вышеозначенные шаги. Если после их выполнения DVD-проигрыватель работает, значит, телевизор в порядке. Возможно, HDMI-кабели были включены в разъемы телевизора или отключены от них при включенном телевизоре.</p> <p>Никогда не отключайте и не подключайте кабели HDMI или любое цифровое оборудование при включенном оборудовании. Всегда полностью выключайте все оборудование при отключении или подключении любого цифрового оборудования.</p>

## Устранение неисправностей цифрового телевизора: проблемы и возможные пути их решения.

### Изображение разбивается на пиксели

Типичным примером проблемы с приемом сигнала является "рассыпание" изображения на пиксели (пикселизация) или **замораживание** (изображение затормаживается); иногда появляются **щелчки** или **скрипы**, **пропадает звук** или **нет приема**. Картинка может разбиваться на пиксели из-за сбрасывания цифрового видеосигнала. Сброс сигнала может возникнуть в силу различных проблем: из-за слабого сигнала с антенны (см. о телевизионных антеннах ниже), из-за слабого кабельного сигнала (если используется кабельное ТВ). Если проблема в слабом сигнале, необходимо использовать усилитель сигнала. Обратитесь к специалисту, который поможет вам установить встроенный усилитель или предусилитель. Это позволит повысить уровень сигнала и устранить проблему пикселизации.

Если вы получаете телевизионный сигнал через спутник, то проверьте, не сместилось ли положение тарелки вследствие сильного ветра, а также, не блокируется ли сигнал деревьями. Деревья могут представлять проблему, так как телевизионный сигнал может изменяться в зависимости от того, покрыто ли дерево на пути между спутниковой тарелкой и спутником или нет.

### Отсутствие каналов

Вы можете заметить, что **отсутствуют некоторые каналы**, либо вы принимаете каналы из неправильного региона. Иногда **могут не работать интерактивные службы (красная кнопка)**. Это обычно возникает вследствие слабого сигнала, см. «Телевизионные антенны».

### Телевизионные антенны

Телевизор получает сигнал цифрового эфирного телевидения от телевизионной антенны. Старые антенны, которые хорошо подходили для аналогового телевидения, могут не подходить цифровому оборудованию, что вызовет необходимость модернизации. Если телевизор принимает сигнал некоторых, но не всех цифровых каналов в режиме DTV, например BBC1, BBC2, Channel 4, но не ITV или Channel 5, причиной этого часто является узкий рабочий диапазон антенны, который необходимо изменить на широкий.

### Неисправность проводов и кабелей

Проверьте телевизор. Правильно ли подключены провода с задней стороны - питание, антенна, приемник спутникового телевидения, видео- или DVD-проигрыватель/рекордер? Соединения SCART-кабелей часто могут ослабевать с течением времени, что может приводить к возникновению проблем как с аудио-, так и с видеосигналом. Либо левый, либо правый аудиоканал могут отсутствовать, а цвета - выглядеть размытыми или нечеткими. Вставьте штекеры SCART до конца, это должно устранить проблему. Штекеры HDMI необходимо вставлять до конца; контакт возникает буквально на последнем миллиметре. Как правило, черная пластиковая часть штекера HDMI должна располагаться как можно ближе к корпусу телевизора или компонента вплоть до касания. При подключении кабелей HDMI могут возникать проблемы в том случае, если подключение выполняется при работающем телевизоре или другом компоненте. При подключении всегда выключайте и телевизор, и подключаемое оборудование. После проверки штекеров и разъемов выключите телевизор и любое подключенное к нему оборудование, а затем вновь включите их.

### Я подключил компьютер к телевизору. Отсутствует звук.

Если вы подключаете ПК/ноутбук к телевизору, используя кабель VGA (15-контактный Sub D), аудио-сигнал отсутствует/требуется подключить отдельный аудио-кабель к телевизору от ПК/ноутбука.

### Неестественные цвета и телесные тона

Неестественные телесные тона и другие цвета могут представлять собой проблему даже в том случае, если у вас новый телевизор высокой четкости. Это возникает вследствие настроек изображения в телевизоре, которые оптимизированы для демонстрации в магазине. Это можно исправить, изменив режим изображения на естественный в меню изображения. Для большей точности попробуйте настроить цвета, контрастность и яркость вручную в меню изображения.

### Белые силуэты

Белые силуэты вокруг предметов и людей обычно возникают в тех случаях, когда яркость телевизора установлена на очень высокую, либо когда ваш телевизор использует какую-либо технологию для улучшения резкости изображения. Перейдите в меню изображений и настройте резкость до тех пор, пока белые силуэты не исчезнут. Если улучшение резкости изображения включено, попробуйте отключить его через сервисное меню.

### Прерывистое видео

Иногда видеоизображение может становиться прерывистым. В этом случае необходимо проверить, достаточную ли мощность имеет видеосигнал. Если сигнал имеет достаточную мощность, то проверьте отсутствие проблем со стороны оператора кабельного телевидения. Если мощность сигнала низкая, то попробуйте ее увеличить с помощью усилителя.

### Размер изображения не соответствует экрану

При подключении к телевизору ПК/ноутбука размер изображения может быть меньше, чем экран. Проверьте настройки дисплея вашего ПК или ноутбука (Windows > Пуск > Панель управления > Оформление и персонализация > Настройка разрешения экрана) и выберите наиболее подходящее разрешение. На телевизоре выберите: Меню телевизора > Изображение > Настройки. Затем попробуйте AVTO, ZOOM1 или ZOOM2 для выбора наилучшего варианта отображения.

### USB-соединение

USB-соединение работает для файлов формата \*.jpg (фото) и \*.mp3 (музыка). Просим учесть, что телевизор не распознает смартфоны Apple iPhone, а также плееры Apple iPod, подключенные к USB-разъему телевизора. Телевизор может воспроизводить файлы других форматов, однако вследствие их многообразия возможность их воспроизведения не гарантируется.

## 06 Технические характеристики

### Цифровой ЖК-телевизор со светодиодной подсветкой 24" HD Ready

<b>Качество телевизионного изображения:</b>	HD Ready Интегрированная цифровая технология обработки изображения Размер экрана: 60 см Разрешение 1366x768 пикселей, 50 Гц.
<b>Декодер тюнера DTV</b>	DVB-T, DVB-C, DVB-T2, DVB-S2 OFDM, QAM, QPSK MPEG2, MPEG4, H.265
<b>Возможности подключения:</b>	2 разъема HDMI. 1 разъем SCART. Входной разъем ПК. Разъем компонентного видеосигнала. Композитный разъем. 1 разъем USB. 1 разъем наушников. 1 вход LNB 1 вход АНТ (антенна) Поддерживаемые системы: PAL+SECAM Количество сохраняемых каналов: 2000(DVB-S2), 500(DTV), 100(ATV) TV(RF): 75 Ом ассиметрич. Видеовход AV: 75 Ом, 1V-P, RCA Аудиовход AV: 20 кОм, 500 мВ ср. квадр. Видеовход YPbPr/HDMI: 480i, 480p, 576i, 576p, 720p, 1080i, 1080p
<b>Качество звука:</b>	Система стереозвучания NICAM. Мощность выхода 2 x 3 Вт ср. квадр.
<b>Энергопотребление в режиме ожидания</b>	≤ 0,50 Вт
<b>Цифровые функции:</b>	Цифровое интерактивное взаимодействие. Цифровой текст. Возможность включения субтитров для цифровой видеотрансляции (DVB). Автоматическая настройка. Автоматическое сканирование новых каналов. Программа текущих и будущих передач. Электронная программа передач (EPG) на 7 дней. Совместимость с комплектами спутникового ТВ. CI-разъем. Совместимость с функцией аудиоописания.
<b>Дополнительная информация:</b>	UHF/VHF-тюнер; таймер перехода в режим ожидания; родительский контроль; изображение и текст 2 элемента питания размера AAA для пульта дистанционного управления (входят в комплект поставки). Размер крепления VESA: 100x100 мм

\*Технические характеристики данного телевизора представлены только для информации.

По мере модернизации технологии производства в технические характеристики могут вноситься изменения.

Дизайн и технические характеристики могут меняться без предварительного уведомления.

## 06 Технические характеристики

### Цифровой ЖК-телевизор со светодиодной подсветкой 32" HD Ready

<b>Качество телевизионного изображения:</b>	HD Ready Интегрированная цифровая технология обработки изображения Размер экрана: 80 см Разрешение 1366x768 пикселей, 50 Гц.
<b>Декодер тюнера DTV</b>	DVB-T, DVB-C, DVB-T2, DVB-S2 OFDM, QAM, QPSK MPEG2, MPEG4, H.265
<b>Возможности подключения:</b>	2 разъема HDMI. 1 разъем SCART. Входной разъем ПК. Разъем компонентного видеосигнала. Композитный разъем. 1 разъем USB. 1 разъем наушников. 1 вход LNB 1 вход ANT (антенна) Поддерживаемые системы: PAL+SECAM Количество сохраняемых каналов: 2000(DVB-S2), 500(DTV), 100(ATV) TV(RF): 75 Ом ассиметрич. Видеовход AV: 75 Ом, 1V-P, RCA Аудиовход AV: 20 кОм, 500 мВ ср. квадрат. Видеовход YPbPr/HDMI: 480i, 480p, 576i, 576p, 720p, 1080i, 1080p
<b>Качество звука:</b>	Система стереозвучания NICAM. Мощность выхода 2 x 8 Вт ср. квадрат.
<b>Энергопотребление в режиме ожидания</b>	≤ 0,50 Вт
<b>Цифровые функции:</b>	Цифровое интерактивное взаимодействие. Цифровой текст. Возможность включения субтитров для цифровой видеотрансляции (DVB). Автоматическая настройка. Автоматическое сканирование новых каналов. Программа текущих и будущих передач. Электронная программа передач (EPG) на 7 дней. Совместимость с комплектами спутникового ТВ. CI-разъем. Совместимость с функцией аудиоописания.
<b>Дополнительная информация:</b>	UHF/VHF-тюнер; таймер перехода в режим ожидания; родительский контроль; изображение и текст 2 элемента питания размера AAA для пульта дистанционного управления (входят в комплект поставки). Размер крепления VESA: 200x100 мм

\*Технические характеристики данного телевизора представлены только для информации.

По мере модернизации технологии производства в технические характеристики могут вноситься изменения.

Дизайн и технические характеристики могут меняться без предварительного уведомления.

## 06 Технические характеристики

### Цифровой ЖК-телевизор со светодиодной подсветкой 40" FULL HD 1080P

<b>Качество телевизионного изображения:</b>	FULL HD Интегрированная цифровая технология обработки изображения Размер экрана: 102 см Разрешение 1920x1080 пикселей, 50 Гц.
<b>Декодер тюнера DTV</b>	DVB-T, DVB-C, DVB-T2, DVB-S2 OFDM, QAM, QPSK MPEG2, MPEG4, H.265
<b>Возможности подключения:</b>	2 разъема HDMI. 1 разъем SCART. Входной разъем ПК. Разъем компонентного видеосигнала. Композитный разъем. 1 разъем USB. 1 разъем наушников. 1 вход LNB 1 вход ANT (антенна) Поддерживаемые системы: PAL+SECAM Количество сохраняемых каналов: 2000(DVB-S2), 500(DTV), 100(ATV) TV(RF): 75 Ом ассиметрич. Видеовход AV: 75 Ом, 1V-P, RCA Аудиовход AV: 20 кОм, 500 мВ ср. квадр. Видеовход YPbPr/HDMI: 480i, 480p, 576i, 576p, 720p, 1080i, 1080p
<b>Качество звука:</b>	Система стереозвучания NICAM. Мощность выхода 2 x 8 Вт ср. квадр.
<b>Энергопотребление в режиме ожидания</b>	≤ 0,50 Вт
<b>Цифровые функции:</b>	Цифровое интерактивное взаимодействие. Цифровой текст. Возможность включения субтитров для цифровой видеотрансляции (DVB). Автоматическая настройка. Автоматическое сканирование новых каналов. Программа текущих и будущих передач. Электронная программа передач (EPG) на 7 дней. Совместимость с комплектами спутникового ТВ. CI-разъем. Совместимость с функцией аудиоописания.
<b>Дополнительная информация:</b>	UHF/VHF-тюнер; таймер перехода в режим ожидания; родительский контроль; изображение и текст 2 элемента питания размера AAA для пульта дистанционного управления (входят в комплект поставки). Размер крепления VESA: 200x200 мм

\*Технические характеристики данного телевизора представлены только для информации.

По мере модернизации технологии производства в технические характеристики могут вноситься изменения.

Дизайн и технические характеристики могут меняться без предварительного уведомления.

## 06 Технические характеристики

### Цифровой ЖК-телевизор со светодиодной подсветкой 43" FULL HD 1080P

<b>Качество телевизионного изображения:</b>	FULL HD Интегрированная цифровая технология обработки изображения Размер экрана: 109 см Разрешение 1920x1080 пикселей, 50 Гц.
<b>Декодер тюнера DTV</b>	DVB-T, DVB-C, DVB-T2, DVB-S2 OFDM, QAM, QPSK MPEG2, MPEG4, H.265
<b>Возможности подключения:</b>	2 разъема HDMI. 1 разъем SCART. Входной разъем ПК. Разъем компонентного видеосигнала. Композитный разъем. 1 разъем USB. 1 разъем наушников. 1 вход LNB 1 вход ANT (антенна) Поддерживаемые системы: PAL+SECAM Количество сохраняемых каналов: 2000(DVB-S2), 500(DTV), 100(ATV) TV(RF): 75 Ом ассиметрич. Видеовход AV: 75 Ом, 1V-P, RCA Аудиовход AV: 20 кОм, 500 мВ ср. квадр. Видеовход YPbPr/HDMI: 480i, 480p, 576i, 576p, 720p, 1080i, 1080p
<b>Качество звука:</b>	Система стереозвучания NICAM. Мощность выхода 2 x 8 Вт ср. квадр.
<b>Энергопотребление в режиме ожидания</b>	≤ 0,50 Вт
<b>Цифровые функции:</b>	Цифровое интерактивное взаимодействие. Цифровой текст. Возможность включения субтитров для цифровой видеотрансляции (DVB). Автоматическая настройка. Автоматическое сканирование новых каналов. Программа текущих и будущих передач. Электронная программа передач (EPG) на 7 дней. Совместимость с комплектами спутникового ТВ. CI-разъем. Совместимость с функцией аудиоописания.
<b>Дополнительная информация:</b>	UHF/VHF-тюнер; таймер перехода в режим ожидания; родительский контроль; изображение и текст 2 элемента питания размера AAA для пульта дистанционного управления (входят в комплект поставки). Размер крепления VESA: 200x200 мм

\*Технические характеристики данного телевизора представлены только для информации.

По мере модернизации технологии производства в технические характеристики могут вноситься изменения.

Дизайн и технические характеристики могут меняться без предварительного уведомления.



## 06 Технические характеристики

### Цифровой ЖК-телевизор со светодиодной подсветкой 50" FULL HD 1080P

<b>Качество телевизионного изображения:</b>	FULL HD Интегрированная цифровая технология обработки изображения Размер экрана: 127 см Разрешение 1920x1080 пикселей, 50 Гц.
<b>Декодер тюнера DTV</b>	DVB-T, DVB-C, DVB-T2, DVB-S2 OFDM, QAM, QPSK MPEG2, MPEG4, H.265
<b>Возможности подключения:</b>	3 разъема HDMI. 1 разъем SCART. Входной разъем ПК. Разъем компонентного видеосигнала. Композитный разъем. 1 разъем USB. 1 разъем наушников. 1 вход LNB 1 вход ANT (антенна) Поддерживаемые системы: PAL+SECAM Количество сохраняемых каналов: 2000(DVB-S2), 500(DTV), 100(ATV) TV(RF): 75 Ом ассиметрич. Видеовход AV: 75 Ом, 1V-P, RCA Аудиовход AV: 20 кОм, 500 мВ ср. квадр. Видеовход YPbPr/HDMI: 480i, 480p, 576i, 576p, 720p, 1080i, 1080p
<b>Качество звука:</b>	Система стереозвучания NICAM. Мощность выхода 2 x 10 Вт ср. квадр.
<b>Энергопотребление в режиме ожидания</b>	≤ 0,50 Вт
<b>Цифровые функции:</b>	Цифровое интерактивное взаимодействие. Цифровой текст. Возможность включения субтитров для цифровой видеотрансляции (DVB). Автоматическая настройка. Автоматическое сканирование новых каналов. Программа текущих и будущих передач. Электронная программа передач (EPG) на 7 дней. Совместимость с комплектами спутникового ТВ. CI-разъем. Совместимость с функцией аудиоописания.
<b>Дополнительная информация:</b>	UHF/VHF-тюнер; таймер перехода в режим ожидания; родительский контроль; изображение и текст 2 элемента питания размера AAA для пульта дистанционного управления (входят в комплект поставки). Размер крепления VESA: 200x200 мм

\*Технические характеристики данного телевизора представлены только для информации.

По мере модернизации технологии производства в технические характеристики могут вноситься изменения.

Дизайн и технические характеристики могут меняться без предварительного уведомления.

# Мазмұны

## 01 Қауіпсіз пайдалануға қатысты сақтандырулар

Қош келдіңіз!	2
Маңызды ақпарат	2
Қауіпсіздік нұсқаулары	3
Ескертулер және сақтық шаралары	4

## 02 Кіріспе

Негізгі параметрлері	5
Тіреуішті орнату нұсқаулығы	7
Қабырғаға орнату нұсқаулығы	8
Алдыңғы басқару панелі	9
Артқы / бүйірлік жалғағыштары	9
Наіег теледидарына сыртқы құрылғыларды қосу	15
Жалпы интерфейс	16

## 03 Қашықтан басқару пульты

Қашықтан басқару пульты	17
Телемәтін	18

## 04 Пайдалану

Баптау нұсқаулығы	19
<b>АРНАЛАР МӘЗІРІ</b>	<b>20</b>
Автобаптау (DVB-T)	20
Автобаптау (DVB-C)	21
Автобаптау (DVB-S2)	21
DTV қолмен баптау (DVB-T)	21
DTV қолмен баптау (DVB-C)	22
DVB-S2	22
Бастапқы баптау	22
Жерсерікті баптау	22
Бағдарламаларды түзету	24
Сигнал туралы ақпарат	24
CI бойынша ақпарат	24
EPG (электронды хабарлар бағдарламасы)	24

ATV қолмен баптау	24
Бағдарламаларды түзету	24
CI бойынша ақпарат	25

<b>КЕСКІН МӘЗІРІ</b>	<b>25</b>
<b>ДЫБЫС МӘЗІРІ</b>	<b>25</b>
<b>УАҚЫТ МӘЗІРІ</b>	<b>25</b>
<b>ОПЦИЯЛАР МӘЗІРІ</b>	<b>25</b>
<b>БҰҒАТТАУ МӘЗІРІ</b>	<b>26</b>

<b>EPG мәзірі</b> (электронды хабарлар бағдарламасы)	26
<b>PVR функциясы</b>	27
Бағдарламаны жазуға дайындық	27
Бағдарламаны жазу	28
Жазбаны ойнату	28
<b>Уақыт бойынша жылжыту функциясы</b>	<b>29</b>
Бағдарламаны жазуға дайындық	29
USB-құрылғыны пішімдеу	29
Кідіріске қойылған DTV бағдарламасын	29
USB-құрылғыға жазу	29
Уақыт бойынша жылжыту функциясының шектеулері	30
<b>USB-ойнатқыш</b>	<b>31</b>
<b>"Қонақүй" режимі:</b>	<b>32</b>

## 05 Ақауларды іздеу және жою

Ақауларды іздеу және жою	33
--------------------------	----

## 06 Сипаттамалар

Сипаттамалар	36
--------------	----

# 01 Қауіпсіз пайдалануға қатысты сақтандырулар

## ҚОШ КЕЛДІҢІЗ!

Диагонали 24"/32"/40"/43"/50" сұйықкристал теледидарды сатып алғаныңызға алғыс білдіреміз. Бұл нұсқаулық теледидарды баптап, оны пайдалануды бастап кетуге септігін тигізеді.

Бастау үшін жабдықтың төмендегі тізбеге сәйкес жиынтықтылығын тексеріп алыңыз:

Астынан диодты жарық түсірілетін сандық СК-теледидар 24", 32" HD Ready  
Қашықтан басқару пульты  
AAA батареялары, 2 дана  
Пайдалану нұсқаулығы  
Жұмысты бастауға қатысты қысқа нұсқаулық  
Тіреуіш  
ҮРbPr қосатын кабелі  
AV кабелі

Астынан диодты жарық түсірілетін сандық СК-теледидар 40", 43" FULL HD 1080P  
Қашықтан басқару пульты  
AAA батареялары, 2 дана  
Пайдалану нұсқаулығы  
Жұмысты бастауға қатысты қысқа нұсқаулық  
Тіреуіш  
ҮРbPr қосатын кабелі  
AV кабелі

Астынан диодты жарық түсірілетін сандық СК-теледидар 50" FULL HD 1080P  
Қашықтан басқару пульты  
AAA батареялары, 2 дана  
Пайдалану нұсқаулығы  
Жұмысты бастауға қатысты қысқа нұсқаулық  
Тіреуіш  
ҮРbPr қосатын кабелі

Енді сіз жұмысқа кірісе аласыз!

## МАҢЫЗДЫ АҚПАРАТ

ҚҰРЫЛҒЫНЫ ПАЙДАЛАНУДЫ БАСТАМАС БҰРЫН НҰСҚАУЛЫҚТЫ ТҮГЕЛ ОҚЫП ШЫҒЫҢЫЗ ДА ОНЫ АЛДАҒЫ УАҚЫТТА ПАЙДАЛАНУ ҮШІН САҚТАП ҚОЙЫҢЫЗ.



### НАЗАР АУДАРЫҢЫЗ

ЭЛЕКТР ТОҒЫНАН  
ЗАҚЫМДАНУ ҚАУПІ.  
АШПАҢЫЗ!



### НАЗАР АУДАРЫҢЫЗ

ЭЛЕКТР ТОҒЫНАН ЗАҚЫМДАНБАС ҮШІН ТЕЛЕДИДАР ҚАҚПАҒЫН (НЕМЕСЕ АРТҚЫ ПАНЕЛІН) АШУҒА ТЫЙЫМ САЛЫНАДЫ. ІШІНДЕ ПАЙДАЛАНУШЫ ҚЫЗМЕТ КӨРСЕТЕТІН БӨЛШЕКТЕР ЖОҚ. ҚИЫНДЫҚ ТУҒАН ЖАҒДАЙДА КЛИЕНТТЕРДІ ҚОЛДАУ ЖЕЛІСІНІҢ НӨМІРІНЕ ҚОҢЫРАУ ШАЛЫҢЫЗ. ІШІНДЕ НАЙЗАҒАЙЫ БАР ҮШБҰРЫШТЫ НЫШАН ҚҰРЫЛҒЫ ІШІНДЕ ЖОҒАРЫ КЕРНЕУДІҢ БАРЫНА НҰСҚАЙДЫ. ҚҰРЫЛҒЫ ІШІНДЕГІ КЕЗ-КЕЛГЕН БӨЛШЕККЕ ТИСУ ӨМІРГЕ ҚАУІПТІ.

ҚҰРЫЛҒЫ КОРПУСЫНДА ҮШБҰРЫШТАҒЫ ЛЕП БЕЛГІСІ НЫШАНЫ ДА БАР: БҰЛ НЫШАН ОСЫ БҰЙЫМНЫҢ ЖЕТКІЗІЛІМ ЖИЫНТЫҚТАМАСЫНА ПАЙДАЛАНУ ЖӘНЕ ҚЫЗМЕТ КӨРСЕТУ ТУРАЛЫ ДЕРЕКТЕРІ БАР МАҢЫЗДЫ ӘДЕБИЕТ ТЕ КІРЕТІНІН ЕСКЕРТЕДІ.



**НАЗАР АУДАРЫҢЫЗ:** ЭЛЕКТР ТОҒЫНАН ЗАҚЫМДАНУ ҚАУПІН ЖӘНЕ ӨРТ ШЫҒУ ҮҚТИМАЛДЫҒЫН ТӨМЕНДЕТУ ҮШІН ТЕЛЕДИДАРДЫ ЫЛҒАЛ КӨЗДЕРІНЕ ЖАҚЫН ОРНАТПАҢЫЗ. СК-ЭКРАНҒА СЫЗАТ ТҮСІРУ НЕМЕСЕ ОНЫ ЗАҚЫМДАУЫ МҮМКІН ҚАНДАЙ ДА БІР ЖЕМІР ТАЗАЛАУ ҚҰРАЛДАРЫН ПАЙДАЛАНБАҢЫЗ. СК-ЭКРАННЫҢ ОҒАН СЫЗАТ ТҮСІРУІ МҮМКІН ЗАТТАРМЕН ЖАНАСУЫНА ЖОЛ БЕРМЕҢІЗ.



**ЕСКЕРТПЕ:** ҚҰРЫЛҒЫҒА ӨЗ БЕТІНШЕ ҚЫЗМЕТ КӨРСЕТУГЕ ЖОЛ БЕРІЛМЕЙДІ ӨРІ БҰЛ ДЕНСАУЛЫҚҒА ҮЛКЕН ЗИЯН ТИГІЗУІ НЕМЕСЕ ҚҰРЫЛҒЫНЫ ЗАҚЫМДАУЫ МҮМКІН. СЕРВИСТІК ҚЫЗМЕТ КӨРСЕТУ МӘСЕЛЕЛЕРІ БОЙЫНША КЛИЕНТТЕРДІ ҚОЛДАУ ЖЕЛІСІНІҢ НӨМІРІНЕ ҚОҢЫРАУ ШАЛЫҢЫЗ.

## Қауіпсіздік нұсқаулары

- Абайлаңыз: Электр тоғынан зақымданбас үшін теледидар қақпағын (немесе артқы панелін) ашуға тыйым салынады. Ішінде пайдаланушы қызмет көрсететін бөлшектер жоқ. Техникалық қызмет көрсету мәселелері бойынша білікті мамандарға жүгініңіз.
- Абайлаңыз: Өрт шықпас немесе электр тоғынан зақымданбас үшін құрылғы ішіне ылғал тиюіне жол бермеңіз.
- Құрылғыға су шашыратпаңыз немесе тамшылатпаңыз. Құрылғыға су құйылған ыдыс қоймаңыз, мәселен, құмыра.
- Құрылғыны тікелей күн сәулесі мен жылу көздерінің (радиаторлар, пештер) әсерінен сақтаңыз.
- Желдету тесіктерін жаппаңыз. Корпустағы ойықтар мен тесіктер оны желдетуге арналған. Теледидарды жастыққа, диванға немесе соған ұқсас зат бетіне қойып, желдету тесіктерін жаппаған жөн.
- Құрылғыны тұрақсыз арбаға, тіреуішке, тағанға, кронштейнге немесе үстелшеге орнатпаңыз. Бұл теледидардың құлап, зақымдалуына немесе денсаулыққа зиян тиюіне әкелуі мүмкін.
- Құрылғы панеліне немесе корпусына ауыр заттарды қоймаңыз.
- Құрылғыны пайдаланбаған кезде қорек бауымының ашасын желіден ажыратып қойған жөн.
- Батареяларды жоюды қоршаған ортаны қорғау жөніндегі талаптарды ескеріп орындаған жөн.
- Абайлаңыз: Батареялар қатты қызбауы тиіс, мәселен, күн сәулесінің, оттың немесе т.с.с. әсерінен.
- Абайлаңыз: Құлаққаптан болатын артық дыбыс қысымы керендікке әкелуі мүмкін.
- Абайлаңыз: Еңкейтілген кезде құрылғының құлауы нәтижесінде денсаулыққа зиян тиюіне жол бермес үшін құрылғы мен оның барлық құрамбөліктері әрдайым үстіне құрылғы орнатылатын көлденең бет шегінде болуы тиіс.
- **НАЗАР АУДАРЫҢЫЗ:** Егер құрылғыға электростатика әсері тиген болса, ол дұрыс жұмыс істеуі мүмкін, нәтижесінде пайдаланушыға оны өшіріп қосуы қажет болады.



Бұл белгі құрылғының басқа тұрмыстық қалдықтармен берге ЕС аймағында жойылуға жатпайтынын білдіреді. Дұрыс жоймау салдарынан қоршаған ортаға немесе адамдардың денсаулығына зиян тимес және өңделген материалдың қайта пайдаланылуын қамтамасыз ету үшін құрылғының өңдеуден дұрыс өткізілуін қадағалаңыз. Жойылатын құрылғыны қайтару үшін қайтару және жинау орталықтарына жүгініңіз немесе құрылғыны сатушыға қоңырау шалыңыз. Бұл жағдайда құрылғы экологиялық қауіпсіз өңдеуге жөнелтілуі мүмкін.



## ЕСКЕРТУЛЕР ЖӘНЕ САҚТЫҚ ШАРАЛАРЫ

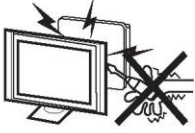

**Абайлаңыз**



Бұл теледидарда жоғары кернеу пайдаланылады. Теледидардың артқы панелін ашпаңыз. Техникалық қызмет көрсету мәселелері бойынша білікті сервистік мамандарға жүгінізіз.

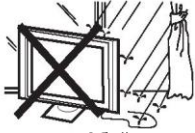

**Абайлаңыз**



Өрт шықпас немесе электр тоғынан зақымданбас үшін құрылғы ішіне ылғал тиюіне жол бермеңіз.



**Абайлаңыз**



Теледидарды құлатпаңыз және оның саңылауларына немесе тесіктеріне бөгде заттарды салмаңыз. Теледидарға кез-келген сұйықтықтың тиюіне жол бермеңіз.



**Назар аударыңыз**



Теледидардың артқы қаппағындағы желдету тесіктерін жаппаңыз. Дұрыс желдету электрлік құрамбөліктерінің бұзылуына жол бермейді.

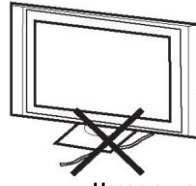

**Назар аударыңыз**



Теледидарды қорек баусымына қоймаңыз.



**Назар аударыңыз**



Теледидарды немесе теледидар тіреуішін баспаңыз, оған сүйенбеңіз немесе оны итермеңіз. Балалардың тәртібін қадағалаңыз. Теледидар құлап кеткен жағдайда денсаулыққа қатты зиян тиюі мүмкін.

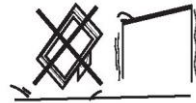

**Назар аударыңыз**



Теледидарды тұрақсыз арбаға, тіреуішке, сөреге немесе үстелшеге орнатпаңыз. Теледидар құлап кеткен жағдайда оған қатты зақым келуі немесе денсаулыққа қатты зиян тиюі мүмкін.



**Назар аударыңыз**



Егер теледидарды ұзақ уақыт бойы пайдаланбайтын болсаңыз, қорек баусымының ашасын айналымы тоқ электржелісі розеткасынан ажыратып қойыңыз.

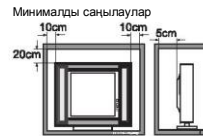

Минималды саңылаулар

**Назар аударыңыз**



Егер сіз теледидарды жиһазға немесе соған ұқсас затқа орнатпақ болсаңыз, қажетті минималды саңылауларды сақтаңыз. Жылу бөліну теледидарыңыздың қызмет мерзімін қысқартып, қауіп төндіруі мүмкін.

## 02 Кіріспе

### НАЗАР АУДАРЫҢЫЗ

Теледидар ішіндегі қандай да бір құрамбөліктердің, сондай-ақ осы нұсқаулықта сипатталмаған кез-келген баптауды басқару жүйесінің құрылысына араласуға үзілді-кесілді тыйым салынады. Барлық СК-теледидарлар жоғары вольты электрлік жабдық болып есептеледі. Құрылғы ЭКРАНЫНАН немесе КОРПУСЫНАН, сондай-ақ оның қандай да бір батырмаларынан немесе жалғағыштарынан шаңды сүрткенде немесе сұйықтық тамшыларын кетіргенде қорек баусымының ашасын розеткадан суырып қою қажет. Теледидарды қылшық қалдырмайтын жұмсақ таза құрғақ матамен сүртіңіз. Күн күркіреген уақытта теледидарға не оған қосылған кез-келген құрылғыларға зақым келмес үшін қорек баусымын немесе антенна кабелін суырып қойыңыз. Осы теледидарға көз-келген жөндеуді білікті қызмет көрсетуші қызметкерлер ғана жүргізуі тиіс.

### Негізгі функциялары

- ① Теледидар, дисплейлі терминал, ДК монитори ретінде пайдалану;
- ② Жоғары жарықтық, кең шолу бұрышы;

### ОРНАТУ

\*Бөлмеден жарық экранға тура түспейтін орынды табыңыз.

Толық қараңғылық немесе экранның жарқырауы көзді шаршатып жіберуі мүмкін. Қарау ыңғайлы болуы үшін жұмсақ тікелей емес жарықтандыру ұсынылады.

\* Теледидар мен қабырға арасында желдету қамтамасыз етілетіндей орын қалдырыңыз.

\* Корпусты зақымдап алмас немесе құрамбөліктері уақытынан бұрын істен шықпас үшін құрылғыны ыстық жерлерден сақтаңыз.

\* Теледидарды пайдаланғанда желдету тесіктерін жаппаңыз.

- ③ HDMI және SCART интерфейстері;
- ④ NICAM;
- ⑤ Уақыт бойынша жылжыту функциясы;

### Негізгі параметрлері

Панель	24"	32"	40"	43"	50"
ТВ жүйесі	PAL-B/G, I, D/K SECAM-B/G, D/K, L, DVB-T, DVB-C, DVB-T2, DVB-S2				
Бейнесигнал жүйесі	PAL/SECAM/MPEG2/MPEG4/H.265				
Сақталатын арналар саны	2000(DVB-S2); 500(DTV); 100(ATV)				
Қорек кернеуі	100-240 В айн. ток, 50/60 Гц				
Энергия тұтынымы	33 Вт	48 Вт	76 Вт	78 Вт	116 Вт
Күту режиміндегі энергия тұтынымы	≤ 0,50 Вт				
Аудиожүйенің шығыс қуаты (THD ≤7%)	2x3 Вт	2x8 Вт	2x8 Вт	2x8 Вт	2 x10 Вт
Кіріс сигналы	Жоғары айқындылықтағы мультимедиялық интерфейс (HDMI) x 2 (24", 32", 40", 43") Жоғары айқындылықтағы мультимедиялық интерфейс (HDMI) x 3 (тек қана 50" үшін) Композитті кіріс x 1 YPbPr x 1 SCART кірісі x 1 VGA x 1 CI x 1 USB x 1; LNB IN x 1 RF Co-Ax x 1				
Шығыс сигналы	Құлаққап x 1 SCART шығысы x 1 COAXIAL шығысы x 1				
Көлденеңінен айыру қабілеті (жолдық ТВ-жайма)	Композитті бейнекірісі YPbPr	>=350 >=400			

**ДК****ҰСТАЙТЫН РЕЖИМДЕРІ**

	<b>АЙЫРУ ҚАБІЛЕТІ</b>	<b>Тік жайма жиілігі (Гц)</b>	<b>Көлденең жайма жиілігі (кГц)</b>
1	640x480	60	31,47
2	800x600	60	37,88
3	1024x768	60	48,36
4	1366x768	60	47,7
5	1280x1024	60	63,98
6	1920x1080 (40", 43", 50" үшін)	60	66,64

## Тіреуішті орнату нұсқаулығы

1. Әр тіреуіштің ұзартылған аяғын тауып, тіреуіштің тікбұрышты бөлігін теледидарға ұзартылған аяқ оның беткі жағында орналасатындай етіп кигізіңіз.

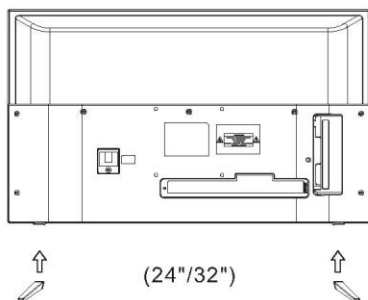

2. Ұзын бұрандаларды теледидардың артқы панеліндегі метал тіреуіштердегі тесіктерге сәйкес келетін тесіктерге салыңыз, кейін бұрандаларды мықтап тартыңыз. Бұрандалардың дұрыс отыруын қамтамасыз ету үшін тартып бұрар алдын метал тіреуіштерді сәл жылжытуға болады.

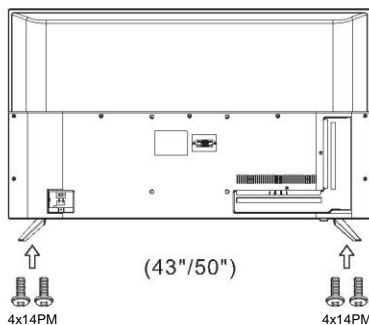
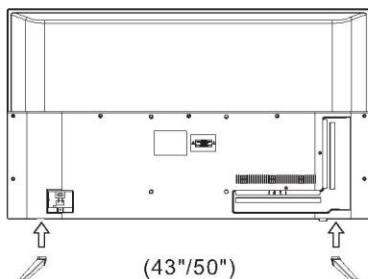
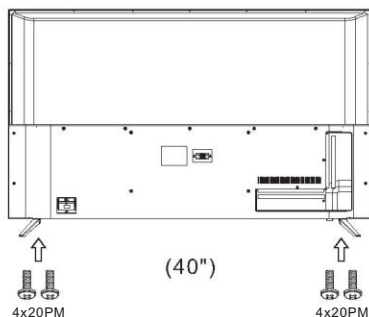
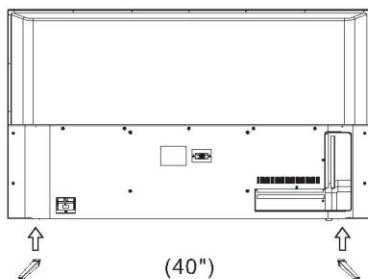
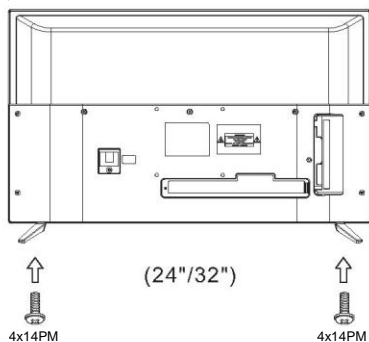

### ОРНАТУҒА ҚАТЫСТЫ ЕСКЕРТПЕЛЕР

Бөлмеден жарық экранға тура түспейтін орынды табыңыз. Тас қараңғылық немесе экранның жарқырауы көзді шаршатып жіберуі мүмкін. Қарау ыңғайлы болуы үшін жұмсақ тікелей емес жарық түсіріп қою ұсынылады.

Желдетуді қамтамасыз ету үшін теледидар мен қабырға арасында жеткілікті орын қалдырыңыз.

Өтініш, тіреуіште теледидарды бұрушы болмаңыз.

Корпусты зақымдап алмас немесе құрамбөліктері уақытынан бұрын істен шықпас үшін құрылғыны ыстық жерлерден сақтаңыз.



## ҚАБЫРҒАҒА ОРНАТУ НҰСҚАУЛЫҒЫ

Теледидарды қабырғаға келесідей жолмен орнатуға болады:

1. СК-теледидарды қатты бетке орнатыңыз. Экранның алдыңғы жағын зақым келмес үшін жұмсақ материалмен жауып қою қажет.

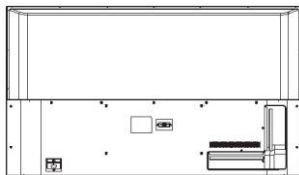

2. Жеткізілім жиынтықтамасына кіретін төрт бұранданың көмегімен теледидарды қабырғаға бекітуге арналған кронштейнге (жеткізілім жиынтықтамасына кірмейді) теледидардың артқы жағындағы төрт тесікке бұрандаларды VESA стандарты бойынша бұрап, бекітіңіз.

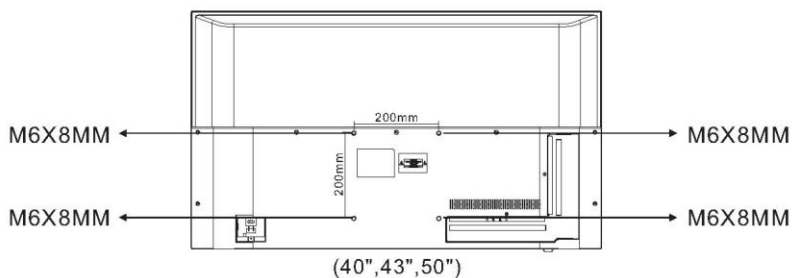
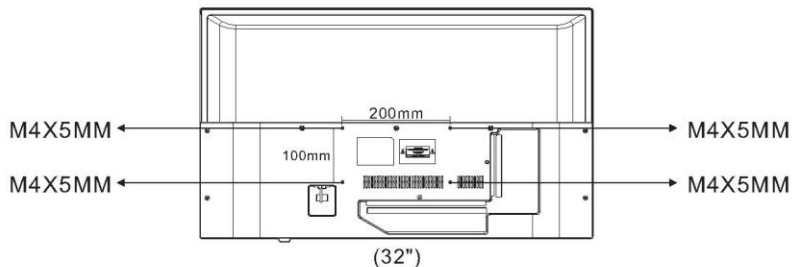
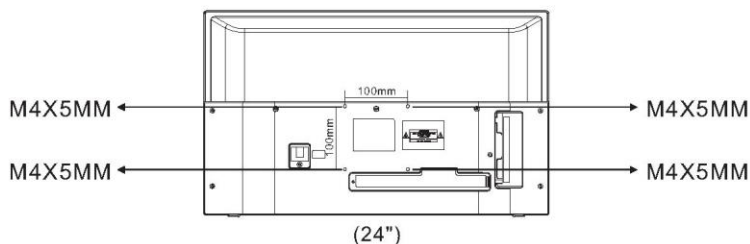

## Алдыңғы басқару панелі (24"/32")

### Алдыңғы панель

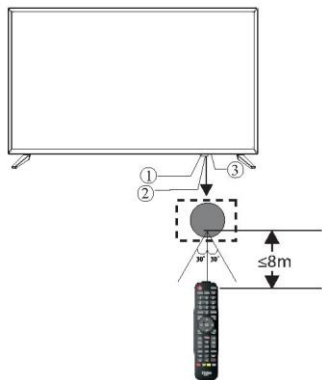

### БАСҚАРУ БАТЫРМАЛАРЫ

Басқару батырмалары астыңғы бөлігінде сигнал индикаторының оң жағында орналасады.

Джойстик



1. Орталық батырма: ұзақ басу – қоректі қосу/өшіру; бір рет басу – сигнал көзін таңдау
2. Үстіге/астыға: арналарды ауыстыру
3. Солға/оңға: дауыс қаттылығын реттеу

1 Қашықтан басқару датчигі.

2 Жарықдиодты индикатор:

ҚЫЗЫЛ: КҮТУ РЕЖИМІ.

3 Басқару батырмалары.

## Артқы/бүйірлік жалғағыштары (24"/32")

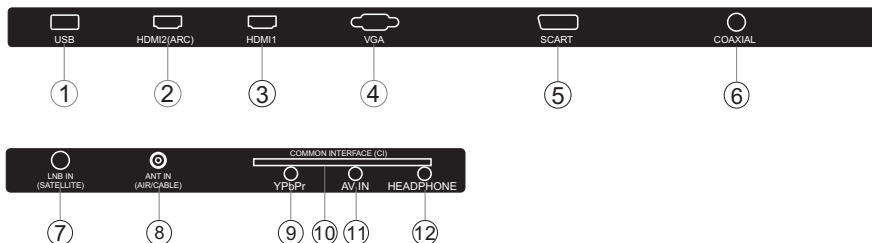

1	USB	кіріс	8	ANT (AIR/CABLE)	кіріс
2	HDMI2(ARC)	кіріс/шығыс	9	YPbPr	кіріс
3	HDMI1	кіріс	10	COMMON INTERFACE(CI)	кіріс
4	VGA	кіріс	11	AV IN	кіріс
5	SCART	кіріс/шығыс	12	HEADPHONE	аналогтық аудиошығыс
6	DIGITAL AUDIO OUTPUT (COAXIAL)	сандық аудиошығыс			
7	LNB IN (SATELLITE)	кіріс			

## Алдыңғы басқару панелі (40"/43")

### Алдыңғы панель

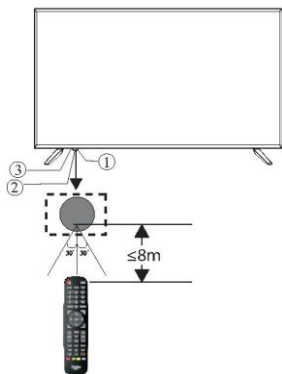

### БАСҚАРУ БАТЫРМАЛАРЫ

Басқару батырмалары астыңғы бөлігінде сигнал индикаторының оң жағында орналасады.

Джойстик



1. Орталық батырма: ұзақ басу – қоректі қосу/өшіру; бір рет басу – сигнал көзін таңдау
2. Үстіге/астыға: арналарды ауыстыру
3. Солға/оңға: дауыс қаттылығын реттеу

- 1 Қашықтан басқару датчигі.
- 2 Жарықдиодты индикатор:  
ҚЫЗЫЛ: КҮТУ РЕЖИМІ.
- 3 Басқару батырмалары.

## Артқы/бүйірлік жалғағыштары (40"/43")

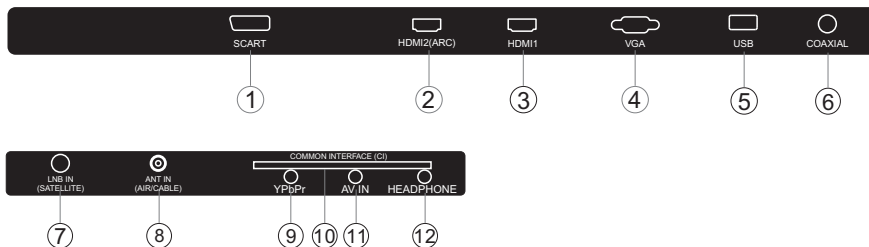

1	SCART	кіріс/шығыс
2	HDMI2(ARC)	кіріс/шығыс
3	HDMI1	кіріс
4	VGA	кіріс
5	USB	кіріс
6	DIGITAL AUDIO OUTPUT (COAXIAL)	сандық аудиошығыс
7	LNB IN (SATELLITE)	кіріс

8	ANT (AIR/CABLE)	кіріс
9	YPbPr	кіріс
10	COMMON INTERFACE(CI)	кіріс
11	AV IN	кіріс
12	HEADPHONE	аналогтық аудиошығыс

## Алдыңғы басқару панелі (50")

### Алдыңғы панель

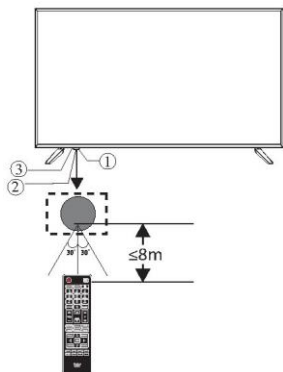

### БАСҚАРУ БАТЫРМАЛАРЫ

Басқару батырмалары астыңғы бөлігінде сигнал индикаторының оң жағында орналасады.

Джойстик



1. Орталық батырма: ұзақ басу – қоректі қосу/өшіру; бір рет басу – сигнал көзін таңдау
2. Үстіге/астыға: арналарды ауыстыру
3. Солға/оңға: дауыс қаттылығын реттеу

1 Қашықтан басқару датчигі.

2 Жарықдиодты индикатор:

ҚЫЗЫЛ: КҮТУ РЕЖИМІ.

3 Басқару батырмалары.

## Артық/бүйірлік жалғағыштары (50")

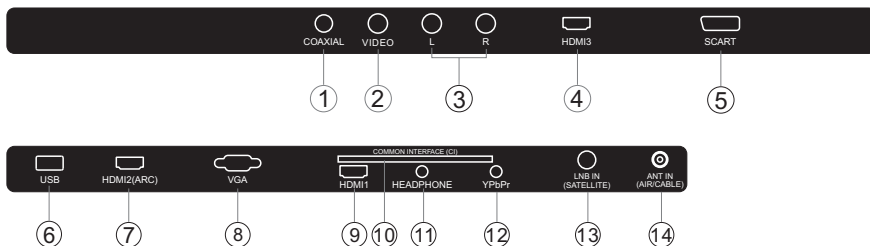

1	DIGITAL AUDIO OUTPUT(COAXIAL)	сандық аудиошығыс
2	VIDEO	кіріс
3	L/R AUDIO	кіріс
4	HDMI3	кіріс
5	SCART	кіріс/шығыс
6	USB	кіріс
7	HDMI2(ARC)	кіріс/шығыс

8	VGA	кіріс
9	HDMI1	кіріс
10	COMMON INTERFACE(CI)	кіріс
11	HEADPHONE	аналогтық аудиошығыс
12	YPbPr	кіріс
13	LNB IN (SATELLITE)	кіріс
14	ANT (AIR/CABLE)	кіріс

## Наіег теледидарына сыртқы құрылғыларды қосу (24"/32")

- G Жасыл (Y)
- B Көк (Pb/Cb)
- W Ақ (сол аудиоарна)
- R Қызыл (оң аудиоарна, Pr/Cr)
- Y Сары (бейне)

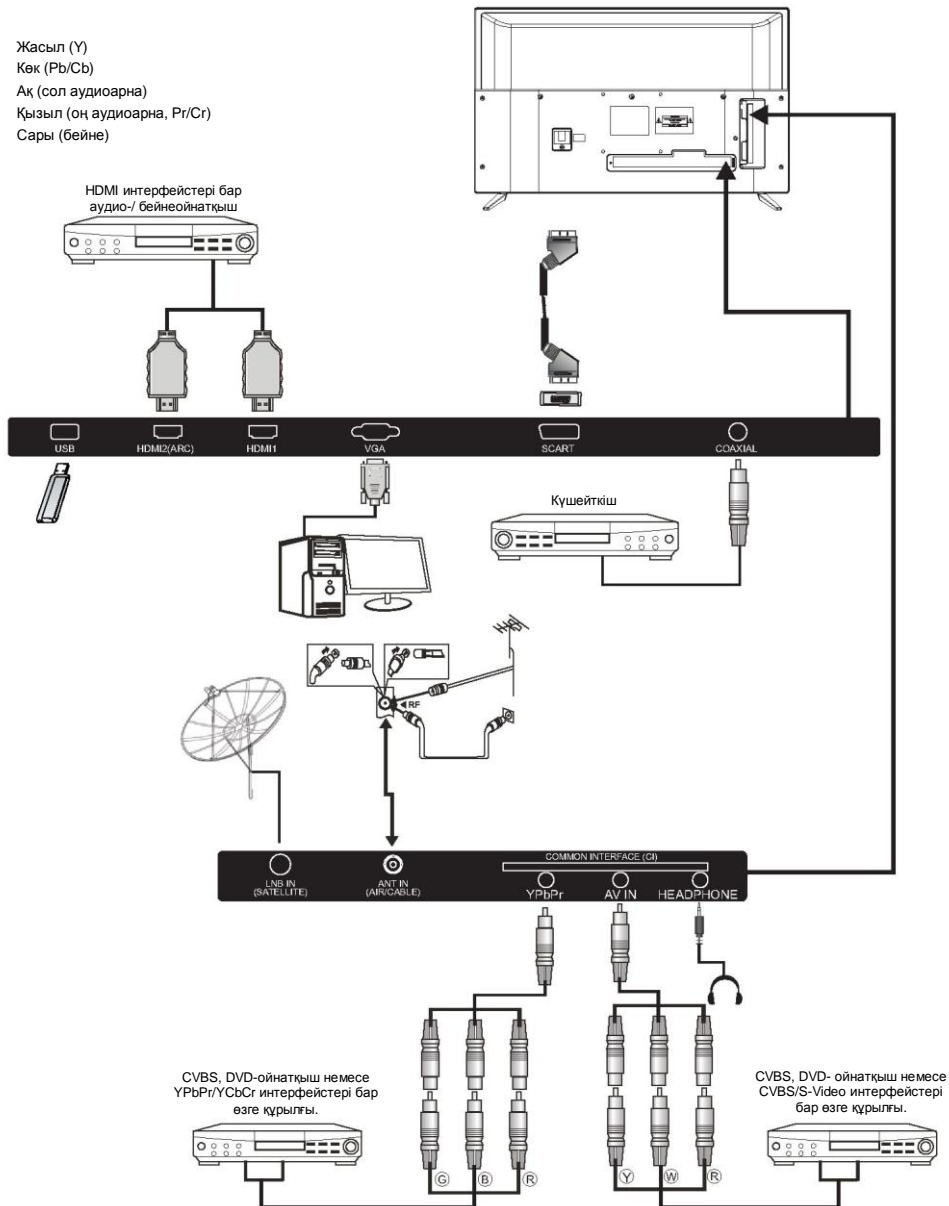

**Наіег теледидарына сыртқы құрылғыларды қосу (40"/43")**

- G Жасыл (Y)
- B Көк (Pb/Cb)
- W Ақ (сол аудиоарна)
- R Қызыл (оң аудиоарна, Pr/Cr)
- Y Сары (бейне)

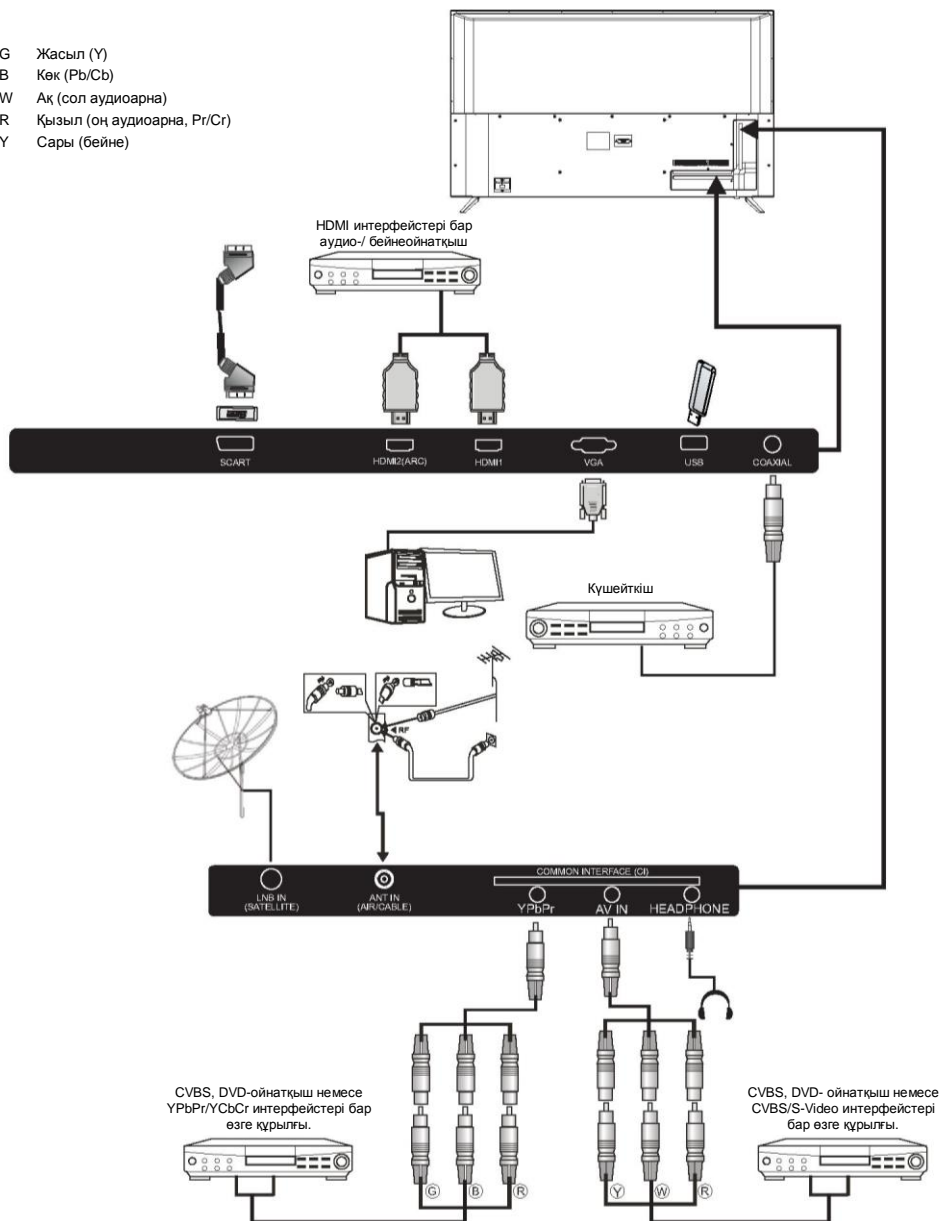

## Наіег теледидарына сыртқы құрылғыларды қосу (50")

- G Жасыл (Y)
- B Көк (Pb/Cb)
- W Ақ (сол аудиоарна)
- R Қызыл (оң аудиоарна, Pr/Cr)
- Y Сары (бейне)

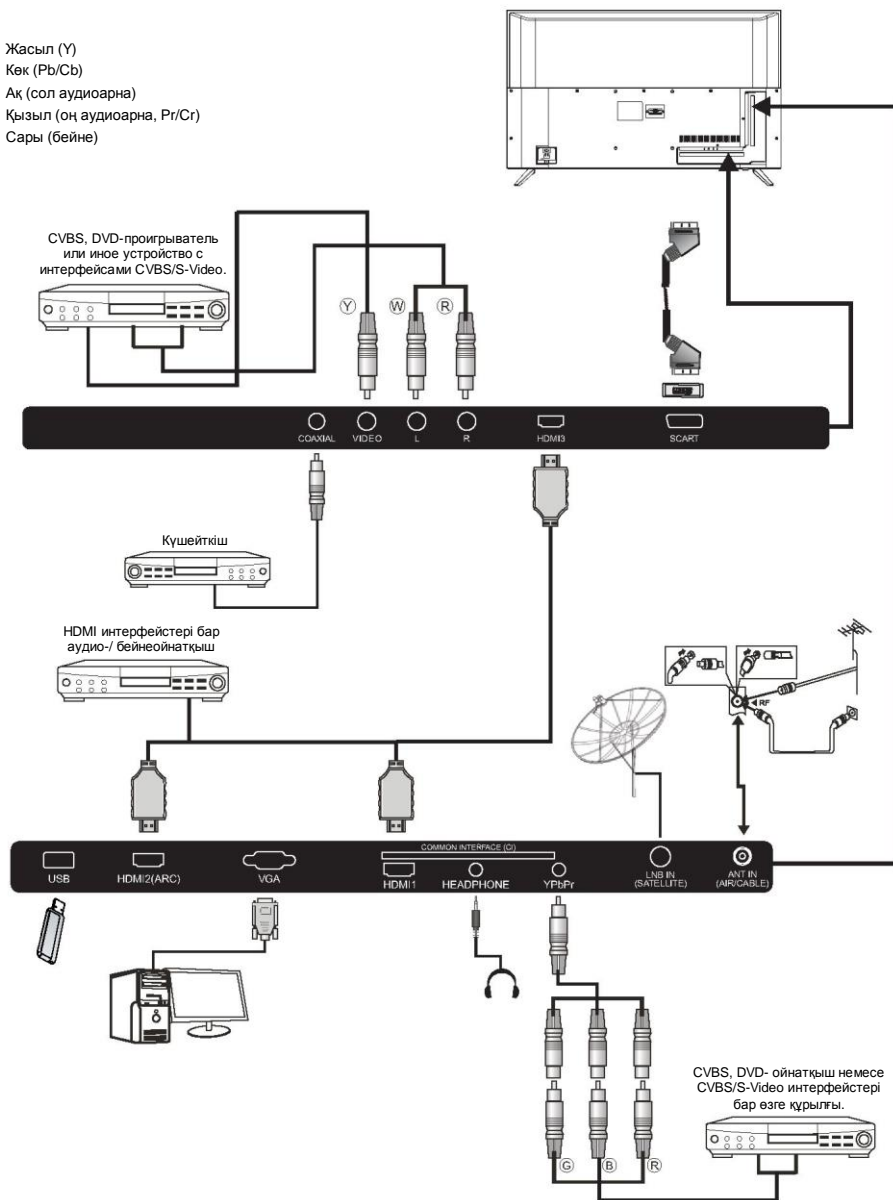

## Haier теледидарына сыртқы құрылғыларды қосу

**DVD-ойнатқышты/жерсеріктік, кабелдік телевидение жиынтықтамасы қабылдағышын/ойын приставкасын/көшпелі немесе тұрақты компьютерді қосу**

DVD-ойнатқышты/жерсеріктік, кабелдік телевидение жиынтықтамасы қабылдағышын/ойын приставкасын/көшпелі немесе тұрақты компьютерді қосудың бірнеше нұсқалары қарастырылған.

### 1-нұсқа SCART стандарты бойынша қосу

1 SCART типіндегі кабелмен (жеткізілім жиынтықтамасына кірмейді) теледидардың SCART жалғағышы мен DVD-ойнатқышты/кабелдік телевидение жиынтықтамасының қабылдағышын немесе ойын приставкасын қосыңыз.

2 SCART типіндегі кабелмен қосылған құрылғыны таңдау үшін қашықтан басқару пультындағы **SOURCE** батырмасын басыңыз, **▼▲** батырмаларын басып, **SCART** таңдаңыз да **OK** басыңыз.

Ескертпе: Үнсіздік бойынша теледидар қосылған кезінде SCART типіндегі қосылуды пайдаланады.

### 2-нұсқа HDMI стандарты бойынша қосу

1 Теледидарға қосылатын құрылғыны алдын ала өшіріп қойған жөн (егер ол қосулы күйде болған болса).

2 **HDMI** типіндегі кабелмен (жеткізілім жиынтықтамасына кірмейді) теледидардың **HDMI** жалғағышы мен DVD-ойнатқышты/кабелдік телевидение жиынтықтамасының қабылдағышын немесе ойын приставкасын қосыңыз.

3 Теледидарға қосылған құрылғыны қосыңыз.

4 **HDMI** типіндегі кабелмен қосылған құрылғыны таңдау үшін қашықтан басқару пультындағы **SOURCE** батырмасын басыңыз, **▼▲** батырмаларын басып, **HDMI** таңдаңыз да **OK** батырмасын басыңыз.

### 3-нұсқа AV (аудио-бейне) стандарты бойынша қосу (сары/ақ/қызыл)

1 Қосар алдын теледидар мен қосылатын құрылғы өшірілуі тиіс.

2 **AV** типіндегі кабелдермен (жеткізілім жиынтықтамасына кірмейді) теледидардың бейне (сары) және аудио (қызыл, ақ) жалғағыштары мен DVD-ойнатқышты, ойын приставкасын және т.с.с. қосыңыз.

3 **AV** типіндегі кабелдермен қосылған құрылғыны таңдау үшін қашықтан басқару пультындағы **SOURCE** батырмасын басыңыз, **▼▲** батырмаларын басып, **AV** таңдаңыз да **OK** батырмасын басыңыз.

### 4-нұсқа COMPONENT стандарты бойынша қосу (жасыл/көк/қызыл)+(ақ/қызыл)

1 Қосар алдын теледидар мен қосылатын құрылғы өшірілуі тиіс.

2 **COMPONENT** типіндегі кабелдермен (жеткізілім жиынтықтамасына кірмейді) теледидардың Y, Pb, Pr (жасыл, көк, қызыл) және L-Audio-R (ақ, қызыл) жалғағыштары мен DVD-ойнатқышты, ойын приставкасын және т.с.с. қосыңыз.

3 **COMPONENT** типіндегі кабелдермен қосылған құрылғыны таңдау үшін қашықтан басқару пультындағы

**SOURCE** батырмасын басыңыз, **▼▲** батырмаларын басып, **YPbPr** таңдаңыз да **OK** батырмасын басыңыз.

### 5-нұсқа VGA стандарты бойынша қосу (15 түіспелі Sub-D жалғағышы)

1 **VGA** типіндегі кабелмен (жеткізілім жиынтықтамасына кірмейді) теледидардың **VGA** жалғағышы мен ДК/ноутбукті қосыңыз.

2 **VGA** типіндегі кабелмен қосылған ДК/ноутбукті таңдау үшін қашықтан басқару пультындағы **SOURCE** батырмасын басыңыз, **▼▲** батырмаларын басып, **PC** таңдаңыз да **OK** басыңыз.

Ескертпе: **VGA** жалғағышы бейнесигналды ғана беруге арналған. ДК/ноутбуктен аудиосигналды беру үшін қосымша кабелмен теледидардың PC Audio (3,5 мм) аудиошығысын ДК/ноутбуктің құлақпаққа арналған жалғағышымен (3,5 мм) қосқан жөн.

### 6-нұсқа USB стандарты бойынша қосу

1 Теледидар көптеген **USB**-құрылғылардың және бірқатар сандық камера моделдерінің жұмысын қолдайды.

2 **USB**-құрылғыны (жеткізілім жиынтықтамасына кірмейді) немесе **USB**-кабелді (жеткізілім жиынтықтамасына кірмейді) теледидарға қосыңыз.

3 **USB** типіндегі кабелмен қосылған құрылғыны таңдау үшін қашықтан басқару пультындағы **SOURCE** батырмасын басыңыз, **▼▲** батырмаларын басып, **USB** таңдаңыз да **OK** батырмасын басыңыз.

1-ескертпе: \*.jрд және \*.mp3 пішіміндегі файлдар ғана оқылады, басқа пішімдегі файлдар оқылмауы мүмкін.  
2-ескертпе: Apple iPhone смартфондары мен Apple iPod ойнатқыштары теледидардың осы моделімен үйлеспейді.  
3-ескертпе: Кез-келген құрылғыны **USB**-жалғағышқа қосқан кезде **USB**-кабелдің ұзындығы минималды болуы тиіс.

### 7-нұсқа Құлақпаққа арналған шығыс

Құлақпақ штекерін теледидардағы құлақпаққа арналған ұяға сұғыңыз. Теледидар динамикері ажыратылады. Қажет жағдайда сыртқы динамикерді қосуға да болады.

### 8-нұсқа САНДЫҚ АУДИОШЫҒЫС (COAXIAL)

**COAXIAL** – бұл сандық аудиосигналды аудиотехникаға беруге арналған интерфейс, мәселен, үй кинотеатры және теледидарға жақын орналасқан басқа сандық HiFi-жабдығы. Сигнал **RCA** жалғағыштары бар коаксиалды кабел арқылы беріледі.

1 Қосар алдын теледидар мен қосылатын құрылғы өшірілуі тиіс.

2 **AV** кабелдермен (жеткізілім жиынтықтамасына кірмейді) теледидардың **COAXIAL** жалғағышы мен үй кинотеатрының аудиожүйесін немесе басқа сандық HiFi-жүйесін және т.с.с. қосыңыз

### 9-нұсқа LNB KIPICI

Жерсеріктік кабелді артқы панелдегі **LNB** жалғағышына қосыңыз.

Осыдан кейін қозғалтқышты қосуға болады. **DVB-S2** режиміне ауысып, арналарды іздеуді бастау үшін "Source" басыңыз.



## ЖАЛПЫ ИНТЕРФЕЙС

Жалпы интерфейс (CI) жалғағышы шартты қолжетімділік (СА) модулін және телехабарларды ақылы көру және қосымша қызметтерді пайдалану үшін Smart-картаны орнатуға арналған.

Осы модульдер және жазылуды ресімдеу тәртібі туралы қосымша мәліметтерді алу үшін жалпы интерфейс қызметінің провайдеріне жүгініңіз.

Біздің компанияның СА-модульдері мен Smart-карталарды жеткізбейтініне, сондай-ақ оларды қосымша жабдық ретінде ұсынбайтынына назар аударыңыз.

### ⚠ Абайлаңыз

- Модульді Common Interface жалғағышына салар алдын теледидарды өшірген жөн.

- 1 САМ-модульді дұрыс орналастырыңыз, кейін Smart-картаны теледидардың бүйірлік панеліндегі CI-жалғағышқа салыңыз.

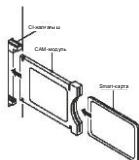

- 2 Теледидарды қосқан соң келесі хабарлама шығады (егер CI-модуль табылса). Картаның белсендірілу сәтін күтіңіз.

CI Module Inserted

- 3 MENU батырмасын басыңыз, кейін ▼ ▲ батырмаларының көмегімен CI апараты тармағын таңдаңыз.



- 4 Пайдаланылатын CI-карта туралы толық мәлімет шығады.
- 5 Карта мәзіріне өту үшін ОК батырмасын басыңыз. Баптау туралы ақпаратты модульді пайдалану нұсқаулығынан қар.
- 6 Модульді шығарған соң экранда келесі хабарлама шығады.

CI Module Removed

## 03 Қашықтан басқару пульты

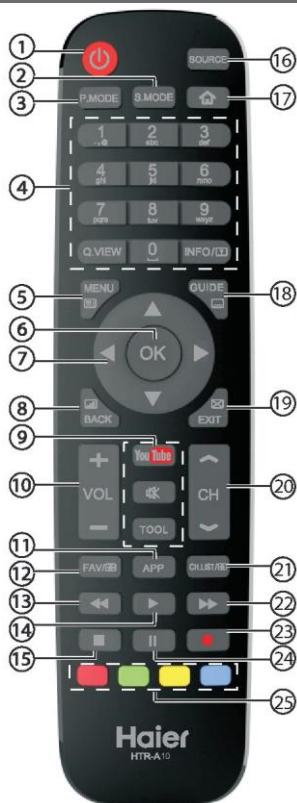

9	<b>YouTube</b>	Функциясы жоқ.
	<b>Mute</b>	Дыбысты қосу, өшіру.
	<b>TOOL</b>	Құрал-саймандар мәзірінің мәнін ішін шығару.
10	<b>VOL +/-</b>	Дауыс қаттылығы деңгейін реттеу.
11	<b>APP</b>	Функциясы жоқ.
12	<b>FAV</b>	Таңдаулы арналар тізіміне өту. Телемәтін режимінде – бетті ұстап қалу.
13	<b>◀(reverse)</b>	Мультимедия режимінде кері бағытта ойнату.
14	<b>▶(Play)</b>	Мультимедия режимінде және уақыт бойынша жылжыту режимінде ойнату.
15	<b>■(stop)</b>	Мультимедияны, жазуды және уақыт бойынша жылжыту режимін тоқтату.
16	<b>SOURCE</b>	Сигнал көздерінің тізіміне өту.
17	<b>🏠</b>	Функциясы жоқ.
18	<b>GUIDE</b>	ТВ режимінде электронды хабарлар бағдарламасын шығару. Телемәтін суббетін шақыру.
19	<b>EXIT</b>	Экран мәзірінен шығу. Телемәтін режимінде – мәтінді жасырады.
20	<b>CH</b>	Арналарды ауыстыру.
21	<b>CH.LIST</b>	Арналар тізіміне өту. Телемәтін режимінде – үстіңгі, астыңғы және толыққанды кескін арасында ауысу.
22	<b>▶▶(forward)</b>	Мультимедия режимінде алдыға қарай жылдам өткізу.
23	<b>●(REC)</b>	Сандық ТВ режимінде қаралатын телехабарды жазу.
24	<b>   (Pause)</b>	Мультимедия режимінде және уақыт бойынша жылжыту режимінде кідірту.
25	<b>Түсті батырмалар</b>	Бағдарламаларды түзету: жою, атын өзгерту, орнын ауыстыру, өткізіп жіберу. Электронды хабарлар бағдарламасы: жазба, ақпарат, бағдарлама, еске салу.

### Қашықтан басқару пультына батареяларды орнату

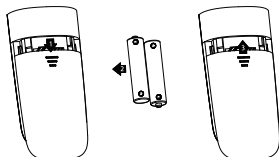

1. Батареялар бөлімінің қақпағын ашыңыз.
2. Батареяларда және бөлім ішінде көрсетілген полярлықты (+/-) сақтай отырып, кернеуі 1,5 В екі AAA батареясын салыңыз.
3. Батареялар бөлімінің қақпағын орнына жабыңыз. Егер теледидар жұмысында және оны басқаруда жаңылыстар орын алғаны байқалса, дәлірек айтқанда, егер теледидар пульт батырмаларын басқанда жауап қайтармаса, батареяларды жаңа батареяларға ауыстырған жөн.



### Ескертпе:

- 1) Сілтілі батареяларды пайдалану ұсынылады.
- 2) Батареяларды заряды таусылған болса, сондай-ақ қашықтан басқару пульты ұзақ уақыт бойы пайдаланылмайтын болса, алып қойған жөн.

№	Батырма	Суреттемесі
1	<b>⏻(Power)</b>	Теледидарды қосу және өшіру.
2	<b>S.MODE</b>	Дыбыс режимін таңдау.
3	<b>P.MODE</b>	Кескін режимін таңдау.
4	<b>0-9</b>	Арна нөмірін немесе құпиясөзді енгізу.
5	<b>Q.VIEW</b>	Өткен арнаны қосу.
6	<b>INFO</b>	Арна туралы ақпаратты шығару. Телемәтін режимінде – жасырын ақпаратты шығару.
7	<b>MENU</b>	Экранға мәзірді шығару. Телемәтін режимінде – ИНДЕКС бетіне өту.
8	<b>OK</b>	Таңдауды растау.
9	<b>▲▼▶</b>	Экран мәзірі тармақтары арасында өту.
10	<b>BACK</b>	Өткен экранға оралу. Телемәтін режимінде – аралас режимге өту.

**ТЕЛЕМӨТІН**

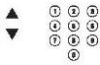
Телемөтін белгілі бір арналар арқылы таратылатын газет сияқты оқуға болатын ақпараттық жүйе. Бұл функция құлағы естімейтін (нашар еститін) немесе хабар (кабель желісі, жерсеріктік арналар және т.б.) тілін білмейтін көрермендерге субтитрлерді қолдануға мүмкіндік береді.

Батырма	Әрекет
TEXT (мәтін)	Телемөтін режимдерін шақыру немесе олардан шығу үшін пайдаланылады. Қолжетімді тармақтар тізбесі шығарылады. Әр тармақтың үш саннан тұратын тиісті бет нөмірі бар. Егер таңдалған арна үшін телемөтін функциясы ұстамайтын болса, онда бос экранға 100 мәні шығарылады (бұл жағдайда телемөтін режимінен шығып, басқа арнаны таңдау қажет).
SELECTING A PAGE (бетті таңдау) 	0-ден 9-ға дейінгі сандарды пайдаланып, керек беттің нөмірін енгізіңіз (үстіге/астыға көрсеткілермен). Мысал: 120 бетін шақыру үшін 120 санын енгізіңіз. Бет нөмірі үстінде сол жақта көрсетіледі, санағыш ауысады да тиісті бет көрсетіледі. Басқа бетті қарау үшін жоғарыда аталған әрекеттерді қайталаңыз. Егер санағыш іздеуді жалғастырса, бұл беттің берілмегенін білдіреді. Басқа нөмір енгізіңіз.
DIRECT ACCESS TO THE ITEMS (тармақтарға тікелей қолжетімділік) 	Экранның астыңғы бөлігінде астынан әртүрлі түстермен жарық түсірілетін аймақтар көрсетіледі. Тармақтарға немесе тиісті беттерге қол жеткізу үшін төрт түрлі-түсті батырма қарастырылған. Егер қажетті тармақ немесе бет қол жетімсіз болса, астынан жарық түсірілетін аймақтар жыпылықтайды.
INDEX (мазмұны)	Мазмұны бетіне оралу (әдетте, 100 беті).
SUB PAGE (суб бет)	Кейбір беттер үшін автоматты түрде кезекпен көрсетілетін суб беттер қарастырылған. Батырма суб беттерді шығару процесін тоқтата тұру немесе жаңғырту үшін пайдаланылады. Тиісті индикатор үстінде сол жақта көрсетіледі.
HOLD (ұстап тұру)	Бет экранда ұсталып тұрады.
REVEAL (көрсету)	Жасырын ақпаратты көрсету немесе жою (ойын шешімдері).
MIX (біріктірілген режим)	Телемөтін, хабарлар, кескіндер бірге көрсетіледі.
EXIT (шығу)	Телемөтіннен шығу.
SIZE (өлшем)	Кескінді үстіңгі бөлікке, астыңғы бөлікке, бүкіл экранға ауыстыру.

## 04 ПАЙДАЛАНУ

### Баптау нұсқаулығы

Баптау нұсқаулықтары теледидарды алғаш қосқанда ғана, сондай-ақ зауыттық баптауларды қайтарған соң шығады.

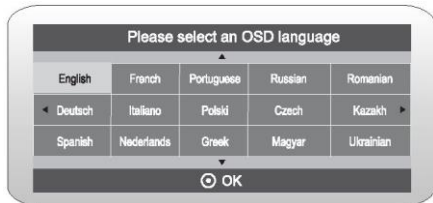

1). Мәзір бойынша навигация және баптауларды өзгерту ▲▼ батырмаларының көмегімен жүзеге асырылады. Таңдауды ОК батырмасын басумен растаңыз. Мәзір тілін таңдаңыз.

#### "Үй" және "Дүкен" режимдері

1. Құрылғыны алғаш қосқанда инициализация баптауларының мәзірі шығады. Экран мәзірінің тілін таңдаған соң пайдаланушы "Дүкен" және "Үй" режимдерінің біреуін таңдай алады. Экранда баптау мәзірі пайда болады, меңзер "Үй" нұсқасында болады. Басқа нұсқаны ◀▶ батырмасымен таңдауға болады, мәзірге кіру үшін "OK" басу қажет.



Егер "Дүкен" режимін таңдайтын болсаңыз, келесі мәзір пайда болады.

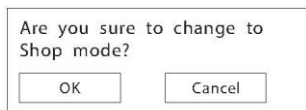

Келесі сұрау мәзірін шығару үшін "OK" басыңыз.

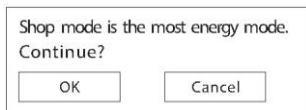

Инициализация баптаулары мәзіріне оралу үшін "Болдырмау" дегенді басыңыз – бұл орайда меңзер "Үй" нұсқасында қалады.

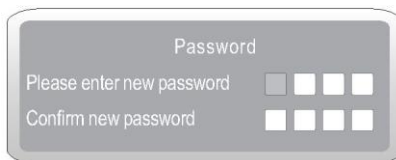

Ескертпе: Үнсіздік бойынша құпиясөз - 0000.  
2). ▲▼ батырмаларының көмегімен DVB-T/DVB-C/DVB-S2 таңдаңыз да таңдауыңызды ОК батырмасын басып растаңыз.

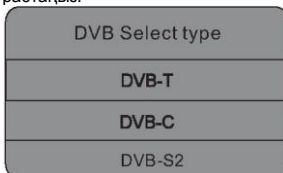

a. DVB-T таңдаған жағдайда, келесі қадам – баптау типі мен елді таңдау болады. Кейін баптауды бастау үшін ОК батырмасын басу қажет.



b. DVB-C нұсқасы таңдалған болса, келесі қадам - DVB-C жүйесін баптау болады (сканерлеу типі / жиілігі / желі идентификациясы / нышаны (KS/S), содан кейін баптау типі және елді таңдау мәзіріне өту үшін ОК басу керек. Бұл саты DVB-T нұсқасына ұқсас – баптау типін таңдау қажет (DTV/ATV). Елді таңдаңыз да баптауды іске қосу үшін ОК басыңыз.



c. Егер Cis DVB-S2 нұсқасын таңдаған болсаңыз, үнсіздік бойынша DVB-S2 арналар тізімін жүктеуге немесе арналарды жаңадан іздеуді орындауға болады.

Ескертпе:  
Осы сатыда "Италия" елі нұсқасын таңдаған жағдайда жазу және уақыт бойынша жылжыту функциясы қолжетімсіз болады.

3) Арналарды баптау басталады. Бұл операцияға бірнеше минут кетуі мүмкін. Дисплейде баптау барысы мен табылған арналар саны көрсетіледі.

4) Егер Сіз ATV (аналогтық ТВ) баптауын өткізіп жібергіңіз келсе, MENU батырмасын басыңыз – баптау үзіледі. Экранда сұрау шығады - ◀ батырмасымен растау үшін ИӨ таңдаңыз. Осыдан кейін Сіз тікелей ATV баптауына өтіп кетесіз. DTV (цифрлық ТВ) баптауын да жоғарыдағыдай өткізіп жіберуге болады. Теледидарды келесі жолы қосқанда баптау қажеттілігі туралы еске салу шығады.

5) Баптауды аяқтаған соң арналар белгіленген тәртіппен орналасады. Егер Сіз белгілі бір арналарды өткізіп жібергіңіз, белгіленген тәртіпті өзгертіңіз немесе арналардың атын өзгертіңіз келсе, Арналар мәзірінде Бағдарламаларды түзету тармағын таңдаңыз.



6) Құттықтаймыз

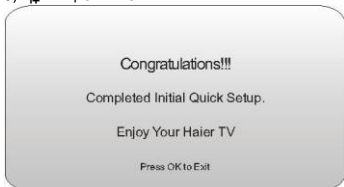

## 1. АРНАЛАР МӘЗІРІ

### 1.1) Автобаптау (DVB-T)

1). MENU мәзірін басыңыз да ▼▲ батырмаларының көмегімен АРНАЛАР мәзірін таңдаңыз, кейін ОК батырмасын басыңыз.

2). ▼▲ батырмаларымен Автобаптауды таңдап, ОК басыңыз.



3). ▼▲ батырмаларымен DVB-T/DVB-C/DVB-S2 таңдаңыз. DVB-T таңдап, растау үшін ОК басыңыз.

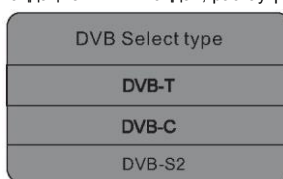

4). Баптау типі мәзірінде ◀▶ батырмаларының көмегімен ATV / DTV / DTV + ATV таңдаңыз. ▼ батырмасын басыңыз да ◀▶▲ батырмаларының көмегімен теледидар пайдаланылып жатырған елді таңдаңыз. Таңдауды ОК батырмасын басумен растаңыз.

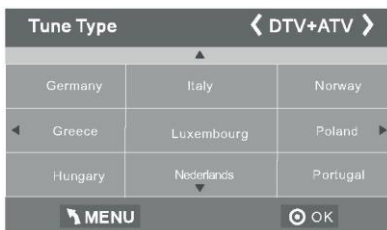

5). Арналарды баптау басталады. Бұл операцияға бірнеше минут кетуі мүмкін. Дисплейде баптау барысы мен табылған арналар саны көрсетіледі.

6). Егер Сіз ATV (аналогтық ТВ) баптауын өткізіп жібергіңіз келсе, MENU батырмасын басыңыз – баптау үзіледі. Экранда сұрау шығады - ◀ батырмасымен растау үшін ИӨ таңдаңыз. Осыдан кейін Сіз тікелей ATV баптауына өтіп кетесіз. DTV (цифрлық ТВ) баптауын да жоғарыдағыдай өткізіп жіберуге болады.

7). Баптауды аяқтаған соң арналар белгіленген тәртіппен орналасады. Егер Сіз белгілі бір арналарды өткізіп жібергіңіз, белгіленген тәртіпті өзгертіңіз немесе арналардың атын өзгертіңіз келсе, Арналар мәзірінде Бағдарламаларды түзету тармағын таңдаңыз.

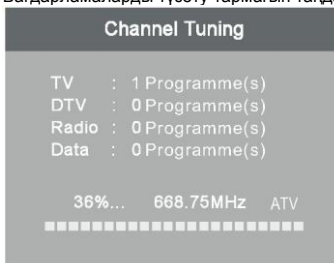

## 1.2) Автобаптау (DVB-C)

- 1). MENU мәзірін басыңыз да ▼▲ батырмаларының көмегімен АРНЛАП мәзірін таңдаңыз, кейін ОК батырмасын басыңыз.
- 2). ▼▲ батырмаларымен Автобаптауды таңдап, ОК басыңыз.

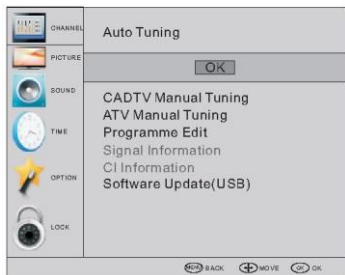

- 3). ▼▲ батырмаларымен DVB-T/DVB-C/DVB-S2 таңдаңыз. DVB-C таңдап, таңдауды ОК батырмасын басумен растаңыз.

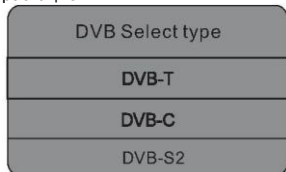

- 4). ▼▲ батырмаларының көмегімен Сканерлеу типін/Нышанды (Ks/S) таңдаңыз да таңдауыңызды ОК батырмасын басып, растаңыз.

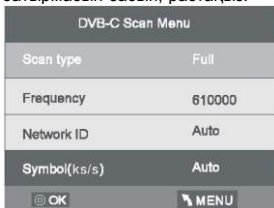

- 5). Баптау типі мәзірінде ◀▶ батырмаларының көмегімен ATV / DTV / DTV + ATV таңдаңыз. ▼ батырмасын басыңыз да ▶▶▶ батырмаларының көмегімен теледидар пайдаланылып жатырған елді таңдаңыз. Таңдауды ОК батырмасын басумен растаңыз.

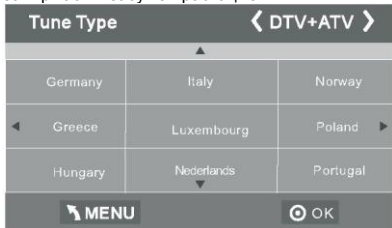

- 6). Арналарды баптау басталады. Бұл операцияға бірнеше минут кетуі мүмкін. Дисплейде баптау барысы мен табылған арналар саны көрсетіледі.
- 7). Егер Сіз ATV (аналогтық ТВ) баптауын өткізіп жібергіңіз келсе, MENU батырмасын басыңыз – баптау үзіледі. Экранда сұрау шығады - ◀ батырмасымен растау үшін ИӨ таңдаңыз. Осыдан кейін Сіз тікелей ATV баптауына өтіп кетесіз. DTV (цифрлық ТВ) баптауын да жоғарыдағыдай өткізіп жіберуге болады.
- 8). Баптауды аяқтаған соң арналар белгіленген тәртіппен орналасады. Егер Сіз белгілі бір арналарды өткізіп жібергіңіз, белгіленген тәртіпті өзгертіңіз немесе арналардың атын өзгертіңіз келсе, Арналар мәзірінде Бағдарламаларды түзету тармағын таңдаңыз.

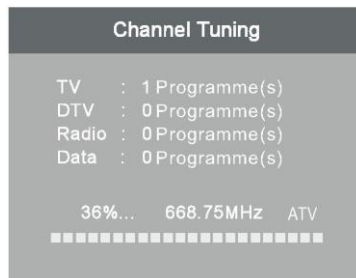

### Ескертпе

ATV, DTV және Радионы қоса, барлық арналарды DTV+ATV баптау типі таңдау арқылы біржола баптауға болады. Автобаптаудан кейін бұрын сақталған арналардың бәрі жоғалады.

## 1.3) Автобаптау (DVB-S2)

- 1). MENU мәзірін басыңыз да ▼▲ батырмаларының көмегімен АРНЛАП мәзірін таңдаңыз, кейін ОК батырмасын басыңыз.
- 2). ▼▲ батырмаларымен Автобаптауды таңдап, ОК басыңыз.
- 3). ▼▲ батырмаларымен DVB-T/DVB-C/DVB-S2 таңдаңыз. DVB-C таңдап, таңдауды ОК батырмасын басумен растаңыз.
- 4). Арналарды жаңадан іздеуді бастау үшін КӨК батырманы басыңыз. Арналарды іздеуді өткізіп жіберіп, үнсіздік бойынша арналар тізімін жүктеу үшін Exit батырмасын басыңыз.

### 2.1) DTV қолмен баптау (DVB-T)

- 1). MENU мәзірін басыңыз да ▼▲ батырмаларының көмегімен АРНЛАП мәзірін таңдаңыз, кейін ОК батырмасын басыңыз.

- 2). ▼▲ батырмаларының көмегімен DTV қолмен баптауды таңдап, ОК батырмасын басыңыз.



- 3). DTV қолмен баптау экраны пайда болады. ◀▶ батырмаларымен қажет етілетін UHF арнасын таңдап, ОК батырмасын басыңыз, содан кейін осы арнаны іздеу басталады. Сигнал қабылданған соң экранда кескін мен сигнал деңгейі туралы ақпарат пайда болады.

- 4). Бас мәзірге оралу үшін MENU батырмасын басыңыз.  
5). Мәзірден шығу үшін EXIT батырмасын басыңыз.



## 2.2) DTV қолмен баптау (DVB-C)

- 1). MENU мәзірін басыңыз да ▼▲ батырмаларының көмегімен АРНАЛАР мәзірін таңдаңыз, кейін ОК батырмасын басыңыз.  
2). ▼▲ батырмаларының көмегімен CADTV қолмен баптауды таңдап, ОК батырмасын басыңыз.



- 3). CADTV қолмен баптау экраны пайда болады.

- ▼▲ батырмаларымен Жілікті / Нышанды (ks/s/QAM QAM типі) таңдаңыз, ОК батырмасын басыңыз - осы арнаны іздеу басталады. Сигнал қабылданған соң экранда кескін мен сигнал деңгейі туралы ақпарат пайда болады.  
4). Бас мәзірге оралу үшін MENU батырмасын басыңыз.  
5). Мәзірден шығу үшін EXIT батырмасын басыңыз.

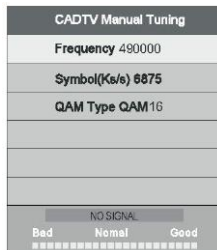

## 3). DVB-S2 стандарты

### 3.1) Бастапқы баптау

Сигнал алу мәзіріне кіру үшін қорек көзі батырмасын басыңыз да бағыт батырмаларының көмегімен DVB-S2 таңдаңыз, содан кейін таңдауды ОК басып растаңыз. ASTRA үшін арналар тізімі орнатылып қойылған. Енді теледидар қарау үшін бәрі дайын.

#### ⚠ Ескертпе

Егер Сіз басқа жерсеріктерді пайдаланатын болсаңыз, тиісті жерсерік үшін жүйені баптау нұсқаулығына еріңіз. Егер Сіз бір жерсеріктен көп пайдаланатын болсаңыз, өзіңіздің жерсерік баптауларында пайдаланылатын олар үшін тиісті DiSEqC-LNB көрсету қажет.

### 3.2) Жерсерік баптаулары

Жерсеріктер үшін келесі баптауларды орындаңыз.

**Жерсеріктер тізімі:** ▼/▲ батырмаларымен жерсерікті таңдаңыз – оның баптаулары оң жағында көрсетіледі.

**LNB типі:** Гетеродин жиіліктері түрінде көрсетілген LNB типтерінің тізімін ашу үшін ◀▶/ОК басыңыз. Сіз жиілікті тізім астындағы Пайдаланушының дара және Пайдаланушының қосарлы опциялары арқылы басқара да аласыз.

**LNB қуаты:** ◀▶ батырмаларымен LNB қуатын орнатыңыз.

**22K:** ◀▶ батырмаларының көмегімен, егер LNB типі – қосарлы гетеродин болса, автоматты түрде орнатылатын 22K қосылады және өшіріледі.

Үндестік сигналдар топтамасы:	Үндестік сигналдар топтамасы коммутаторын қосу және өшіру.
DiSEqC1.0:	LNB үшін 4-ке дейін тиісті портты таңдаңыз.
DiSEqC1.1:	LNB үшін 16-ға дейін тиісті портты таңдаңыз.
Қозғалтқыш:	СОЛФА/ОҢҒА батырмаларымен DiSEqC 1.2 немесе DiSEqC 1.3 таңдаңыз. ОК басыңыз – күйді анықтауға арналған мезір шығады.
DiSEqC 1.2:	Қозғалтқышты сигналды қағып алу үшін талап етілетін күйге орнатыңыз.
DiSEqC1.3:	Қозғалтқышты жерсерік орны мен күйіне сәйкес орнатыңыз.

Қозғалтқыш баптаулары:	DiSEqC таңдап, ОК басыңыз.
Автотуралау:	СОЛФА/ОҢҒА батырмаларымен батыс/шығыс жаққа қозғалыс жүзеге асырылады. Сигнал қағып алынғанда қозғалтқыш автоматты түрде тоқтайды.
Сатысыз туралау:	СОЛФА/ОҢҒА батырмаларымен батыс/шығыс жаққа қозғалыс жүзеге асырылады. Қозғалыс Сіз оны тоқтатпайынша жалғасады.
Сатылы туралау:	СОЛФА/ОҢҒА батырмаларын басқанда қозғалтқыш бір қадамға жылжиды.
Күйді сақтау:	Қозғалтқыштың ағымдағы күйі сақталады.
Күйге өту:	СОЛФА/ОҢҒА батырмаларын басқанда қозғалтқыш сақталған күйге жылжиды.
Байлау бойынша өту:	Барлық күйді тоқтату.

### 3.2.1) Жерсерік баптаулары

**Жерсеріктерді қосу:** Жаңа жерсерікті қосу үшін **ҚЫЗЫЛ** батырманы басыңыз. Бұл ретте виртуалды пернетақта көмегімен жерсеріктің бірегей ұзақтығы мен атауын енгізу қажет.

**Жерсеріктерді түзету:** Белгіленген жерсерікті түзету үшін **ЖАСЫЛ** батырманы басыңыз.

**Жерсерікті жою:** Белгіленген жерсерікті жою үшін **САРЫ** батырманы басыңыз.

Растау үшін **ОК** басыңыз.

### 3.2.2) Транспондер

**GUIDE** батырмасын басқан кезде белгіленген жерсерік үшін транспондерлер тізімі шығады. **GUIDE** батырмасын қайта басу жерсеріктер тізімін қайтарады.

**Транспондерді қосу:**

Жаңа транспондерді қосу үшін **ҚЫЗЫЛ** батырманы басыңыз. Сол бір жерсерік үшін қолданыстағы ТП сақтауға болмайды.

**Транспондерді түзету:**

Белгіленген транспондерді түзету үшін **ЖАСЫЛ** батырманы басыңыз. Сол бір жерсерік үшін қолданыстағы ТП сақтауға болмайды.

**Транспондерді жою:**

Белгіленген транспондерді жою үшін **САРЫ** батырманы басыңыз. Растау үшін **ОК** басыңыз.

**Бір транспондер бойынша сканерлеу:**

Сканерлеу баптаулары мәзірін ашу үшін **КӨК** батырманы басыңыз. Баптаудан кейін сканерлеуді бастау үшін **ОК** басыңыз.

**Бірнеше транспондер бойынша сканерлеу:**

"√" белгісін қоя отырып транспондерлерді таңдау үшін **ОК** батырмасын басыңыз, кейін **КӨК** батырманы басып сканерлеу баптаулары мәзірін ашыңыз. Баптаудан кейін бірнеше транспондер бойынша сканерлеуді бастау үшін **ОК** басыңыз.

### 3.2.3) Арнаны іздеу

**Бір жерсерік бойынша сканерлеу:**

Сканерлеу баптаулары мәзірін ашу үшін **КӨК** батырманы басыңыз.

**Сканерлеу режимі:** ◀▶ батырмаларымен үнсіздік бойынша опцияны, яғни үнсіздік бойынша кіріктірілген транспондерлерді сканерлеуді немесе Соқыр іздеу және Желі опциясын, яғни қосулы NIT-мен сканерлеуді таңдаңыз.

**Шифрлау:** ◀▶ батырмаларымен Барлық арнаны немесе FTA арналарын таңдаңыз;

**Сервис типі:** ◀▶ батырмаларымен БАРЛЫҒЫ, DTV немесе Радио таңдаңыз. Жоғарыда көрсетілген баптаулармен сканерлеуді бастау үшін **ОК** басыңыз.

**Бірнеше жерсерік бойынша сканерлеу:**

"√" белгісін қоя отырып транспондерлерді таңдау үшін **ОК** батырмасын басыңыз, кейін **КӨК** батырманы басып сканерлеу баптаулары мәзірін ашыңыз. Бір жерсерік бойынша сканерлеуге ұқсас баптаудан кейін бірнеше жерсерік бойынша сканерлеуді орындау үшін **ОК** басыңыз.



### 3.3) Бағдарламаларды түзету

Бағдарламаларды түзету үшін (өткізіп жіберу, таңдаулылар, орнын ауыстыру, жою) бағдарламаларды түзету мәзірін ашу қажет болады.

#### ТВ- немесе радиобағдарламаны жою

Бағдарламаны таңдап, арнаны жою үшін **ҚЫЗЫЛ** батырманы басыңыз.

#### ТВ- немесе радиобағдарламаның орнын ауыстыру

Қажет бағдарламаны таңдаңыз да **САРЫ** батырманы басыңыз. Бағдарламаның ◀▶ батырмаларының көмегімен орнын ауыстырыңыз. Растау үшін тағы да **САРЫ** батырманы басыңыз.

#### ТВ- немесе радиобағдарламаны өткізіп жіберу

Өткізіп жібергізіп келетін бағдарламаны таңдаңыз да КӨК батырманы басыңыз. Өткізіп жіберу нышаны шығады. Бағдарлама өткізіп жіберілген ретінде белгіленді.

#### Таңдаулы бағдарламаларды орнату

▼▲ батырмаларымен бағдарламаны таңдаңыз, FAV батырмасын басыңыз – бағдарламаның оңжақ бөлігінде ♥ белгішесі шығады. Таңдаулылардан бағдарламаны жою үшін оны қайта таңдап, қайтадан FAV батырмасын басыңыз - ♥ белгішесі жоғалып кетеді. Таңдаулы бағдарламалар тобы құрылған соң таңдаулы арнаны FAV батырмасының көмегімен тез қосуға болады.

### 3.4) Сигнал туралы ақпарат

Таңдалған арна үшін сигнал сапасы мен кедергілер туралы ақпарат шығарылады.

### 3.5) CI бойынша ақпарат

Теледидарға қосылған CI картасы туралы ақпарат шығарылады.

### 3.6) EPG (электронды хабарлар бағдарламасы)

EPG – бұл экранға шығарылатын телехабарлар бағдарламасы, яғни бағдарламалар тізімі және әр бапталған арна үшін оларды жеті күн алдыға көрсету уақыты. Хабарлар бағдарламасын ашу үшін қашықтан басқару пультындағы **GUIDE** батырмасын басыңыз. Қазіргі уақытта көрсетіліп жатқан бағдарламалар тізімі шығады.

"Хабарлар бағдарламасын" таңдаңыз. Уақыт / Арна арасында қосылу үшін ◀▶ батырмалары пайдаланылады.

▼/▲ батырмаларының көмегімен қажет бағдарламаны таңдауға болады.

**Уақыт:** Таңдалған күн мен уақытқа дейін хабарлар тізімін шығару.

- Күнді өзгерту үшін "Күн / Уақыт" таңдаңыз да ◀▶ басыңыз.

**Арна:** Таңдалған арна үшін келесі күнге арналған хабарлар тізімін шығару.

- Арнаны өзгерту үшін "бағдарлама" тармағын таңдап, ◀▶ басыңыз.

**Еске салу:** Еске салу баптауларын ашу үшін **КӨК** батырманы басыңыз, баптауларды ашу үшін **OK** басыңыз.

Орындалған баптаулар Сіздің кестеңізде сақталады.

**Жазу:** Жазу баптауларын ашу үшін **ҚЫЗЫЛ** батырманы басыңыз. Баптауларды сақтау үшін **OK** басыңыз.

Орындалған баптаулар Сіздің кестеңізде сақталады.

**Ақпарат:** **ЖАСЫЛ** батырманы басқанда таңдалған көрсетілім туралы ақпарат шығады.

**Кесте:** Өзіңіздің жазу және еске салу баптауларына сәйкес кестені ашу үшін **САРЫ** батырманы басыңыз.

Таңдалған тармақтарды **ҚЫЗЫЛ** батырманы басып жоюға болады.

### 4). ATV қолмен баптау:

Сіз аналогтық ТВ арналарын іздеу және оларға дәл баптау үшін дыбыс жүйесін өзгерте, кейін таңдалған арналарды сақтай аласыз.

#### 🔧 Ескертпе

Қолмен баптаудан кейін арналарды сақтау үшін телемәтіннің қызыл батырмасын басыңыз.



### 5). Бағдарламаларды түзету:

Кез-келген бағдарламаны жоюға, атын өзгертуге, орнын ауыстыруға, өткізіп жіберуге және таңдаулыларға қосуға болады.

#### ● Жою

Меңзермен белгіленген бағдарламаны жою үшін телемәтіннің қызыл батырмасын басыңыз.

#### ● Атын өзгерту:

ATV бағдарламаларының ғана атын өзгертуге болады. Бағдарламаның атын өзгерту үшін оған меңзерді апарып, телемәтіннің жасыл батырмасын басыңыз. Нышандарды ▼▲ батырмаларымен таңдайды. Меңзерді ◀▶ батырмаларымен апарды. Түзету режимінен шығу үшін MENU батырмасын басыңыз, мәзірден шығу үшін EXIT басыңыз.

Ескертпе: ATV бағдарламаларының атауында көбі 5 нышан болады.

**● Орнын ауыстыру:**

Көрсеткілі батырмалар көмегімен орнын ауыстырғыңыз келген арнаны таңдаңыз. Орнын ауыстыру функциясын таңдау үшін сары батырманы басыңыз. Кейін көрсеткілі батырмалар көмегімен арнаның орнын ауыстырып, растау үшін ОК басыңыз.

**● Өткізіп жіберу:**

Бағдарламаны өткізіп жіберу үшін оны ▼▲ батырмаларымен таңдап, телемәтіннің көк батырмасын басыңыз. Экранның оңжақ бөлігінде Ⓞ белгішесі шығады. Өткізіп жіберуді болдырмау үшін өткізіп жіберілген бағдарламаны таңдаңыз да, көк батырманы тағы басыңыз. Ⓞ белгішесі жоғалып кетеді.

**◆ Таңдаулылар:**

▼▲ батырмаларымен бағдарламаны таңдаңыз, FAV батырмасын басыңыз – бағдарламаның оңжақ бөлігінде ♥ белгішесі шығады. Бағдарламаны таңдаулылардан жою үшін оны таңдап, тағы да FAV батырмасын басыңыз - ♥ белгішесі жоғалып кетеді.

Таңдаулы бағдарламалар тобы құрылған соң FAV батырмасының көмегімен таңдаулы арнаны тез қосуға болады.

**6). CI бойынша ақпарат: (опция)**

CI картасы туралы ақпаратты шығару.

**2. КЕСКІН МӘЗІРІ**

МӘЗІРДІҢ екінші тармағы - КЕСКІН.

Мұнда контраст, жарықтық және т.б. сынды кескін параметрлерін реттеуге болады.

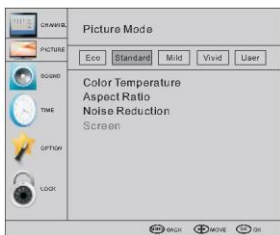

**🔑 Ескертпе**

- 1). Реңк параметрі NTSC жүйесінде ғана қолжетімді.
- 2). Үш түстік температура режимінің бірін таңдауға болады - орташа, жылы немесе суық.
- 3). Көлденең және тік күйді, өлшем мен фазаны реттеуге болатын Экран тармағы PC режимінде ғана қолжетімді.

**3. ДЫБЫС МӘЗІРІ**

МӘЗІРДІҢ үшінші тармағы - ДЫБЫС. Мұнда дыбыс параметрлері – жоғары жиіліктері, басы, теңгерімі және т.б. реттеледі.



**🔑 Ескертпе**

Автоматты дауыс қаттылығы: кіріс сигналының дауысы өте қатты немесе ол бұрмаланған кезде ғана қолжетімді.

**4. УАҚЫТ МӘЗІРІ**

МӘЗІРДІҢ төртінші тармағы - УАҚЫТ.

Қоректі қосу/өшіру сағаты, уақыты, ұйқы таймері және т.б. орнатылады.



**🔑 Ескертпе**

Егер ұйқы режиміне автоматты өту функциясы қосылу болса, теледидар 15 минут бойы сигнал болмаған жағдайда ұйқы режиміне өтеді. Сағат уақыты DTV автоматты жүйесінен алынуы мүмкін.

**5. ОПЦИЯЛАР МӘЗІРІ**

МӘЗІРДІҢ бесінші тармағы - ОПЦИЯЛАР. Мұнда экран мәзірінің тілі, аудио тілі, субтитрлер тілі және т.б. орнатылады.

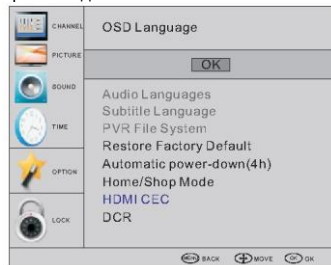

**Автоматты өшу**

1. Егер қосқаннан кейін 4 сағат бойы теледидар жұмысында қандай да бір өзгерістер, мәселен, арналарды ауыстыру немесе дауыс қаттылығын реттеу болмаса, автоматты өшу реттілігі іске қосылады.

Экранда қалқыма терезе пайда болады.

Seconds to Automatic power-down  
Please press any Key to Cancel

150 секундтан кейін теледидар автоматты түрде күту режиміне өтеді. Автоматты өшуді болдырмау үшін қашықтан басқару пультындағы кез-келген батырманы басу қажет.

2. Автоматты өшу функциясын өшіру үшін опциялар мәзірінде Автоматты өшу (4 с) тармағын таңдау керек. Соңға не оңға батырмасын басыңыз. «Сіз автоматты өшуге тыйым салғыңыз келе ме?» деген хабарлама шығады.

ИӘ дегенді таңдау үшін солға көрсеткісі бар батырманы басыңыз.

Теледидар экранында Опциялар мәзірі қайта шығады да Автоматты өшу (4 с) опциясы көрсетіледі.

Автоматты өшу (4 с) ӨШ.

4 сағаттан кейін автоматты өшуге қайтадан рұқсат беру үшін жоғарыда көрсетілген әрекеттерді қайталау қажет, бірақ оңға көрсеткісі бар батырма көмегімен ЖОҚ дегенді таңдайсыз.

PVR файлдық жүйесі мәзірінде PVR үшін USB-дискіні баптауға болады.

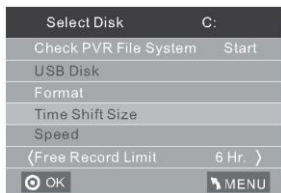
**Ескерте**

Зауыттық баптауларды қалпына келтірген кезде барлық бағдарламалар мен құпиясөздер жойылады.

**6. БҒАТТАУ МӘЗІРІ**

МӘЗІРДІҢ алтыншы тармағы - БҒАТТАУ.

Сіз жүйені бұғаттай, құпиясөз орната, бағдарламаны бұғаттай және ата-ана бақылауын орната аласыз. Жүйені бұғаттауды қосқан соң Сіз арналарды іздей немесе бағдарламаларды өзгерте алмайсыз.

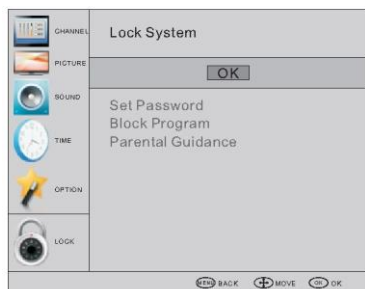

Үнсіздік бойынша құпиясөз - 0000. Егер Сіз құпиясөзді ұмытып қалған болсаңыз, онда Сіз "супер құпиясөзді" пайдалана аласыз - 9443. Бағдарламаны бұғаттау: Бағдарламаны бұғаттау үшін оны ▼ ▲ батырмаларымен таңдаңыз да телемәтіннің жасыл батырмасын басыңыз. Бағдарламаны бұғаттан шығару үшін бас мәзірге кіріңіз, құпиясөзді енгізіп, тағы да жасыл батырманы басыңыз. Ата-ана бақылауы: ◀▶ батырмаларының көмегімен санатты таңдаңыз.

**7. EPG (электронды хабарлар бағдарламасы) мәзірі.**

EPG мәзірі күні бойы DTV арнасы немесе Радио бойынша қандай хабарлардың көрсетіліп жатырғанын көруге мүмкіндік береді. EPG мәзірін ашу үшін GUIDE батырмасын басыңыз – келесі мәзір шығады:

**1. АҚПАРАТ**

Бағдарламаны көмегімен таңдау. INFO батырмасын басқанда белгіленген бағдарлама туралы ақпарат шығарылады.

**2. Кесте**

Барлық орнатылған еске салулар тізімін қарау үшін телемәтіннің сары батырмасын басыңыз. Кестені жою үшін ▼ ▲ батырмаларының көмегімен тізімді таңдаңыз да қызыл DELETED батырмасын басыңыз.

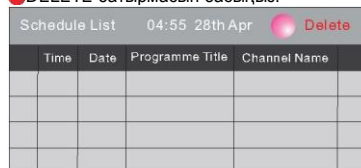
**3. Жазу**

Бағдарламаны жазуға орнату қызыл батырма көмегімен жүзеге асырылады.

**4. Еске салу**

Көк батырманың көмегімен бір бағдарламаны таңдап, бір еске салу уақытын орнатыңыз. Таңдалған бағдарлама белгіленген еске салу уақытында теледидарда автоматты түрде қосылады.



## 8. PVR функциясы

### 1. Бағдарламаны жазуға дайындық

PVR функциясы DTV режимінде ғана жұмыс істейді. ОПЦИЯЛАР МӘЗІРІНЕН PVR файлдық жүйесін ашыңыз. "ОПЦИЯЛАР" МӘЗІРІНДЕ "PVR файлдық жүйесін тексеру" дегенді таңдаңыз. "OK" басыңыз - "тексеру орындалып жатыр" деген хабарламаның орнына "Сәтті" деген хабарлама шығуы тиіс.

Ескертпе: "жылдамдық" параметрін тексеріңіз. Егер "HD ұстайды" деген хабарлама шықса, бұл USB-құрылғының жылдамдығы уақыт бойынша жылжыту режимі үшін және жазу үшін жеткілікті екенін білдіреді. Әйтпесе, құрылғыны пішімдеп, оның жұмысқа дайын екеніне көз жеткізу қажет. Үнсіздік бойынша "Еркін жазу шегі", егер дискіде орын жеткілікті болса, 6 сағатты құрайды. Егер орын жеткіліксіз болса, жазу уақытын құрылғының қолжетімді жад көлеміне сәйкес қысқартқан жөн. "PVR файлдық жүйесін тексеру" кезінде ол аяқталғанша қандай да бір басқа әрекеттерді жасамаған жөн.

Жазу TV PVR жүйесінің көмегімен жүргізілуі тиіс. Жазба осы типтегі теледидарда ғана ойнатылады. .TS файлы пішімімен үйлеспейтін басқа құрылғы түрлерінде (компьютер, DVD және т.б.) ойнатылмайды. Теледидардан жазғанда жазбаны сақтау үшін қосылған USB-құрылғыны пішімдеу қажет етілетінін есте сақтаған жөн.

АБАЙЛАҢЫЗ. СЫРТҚЫ USB-ҚҰРЫЛҒЫНЫ ПІШІМДЕГЕНДЕ ОҢДАҒЫ САҚТАЛҒАН БАРЛЫҚ ФАЙЛ МЕН АҚПАРАТ ЖОЙЫЛАДЫ.

Сақталатын ақпарат көлемі USB файлдық жүйесімен шектеледі.

Файлдық жүйе: NTFS - 2 Тб-ға дейін  
 FAT32 - 192 Гб-ға дейін  
 FAT16 - 2 Гб-ға дейін

ОПЦИЯЛАР МӘЗІРІНЕН PVR файлдық жүйесіне кіру:

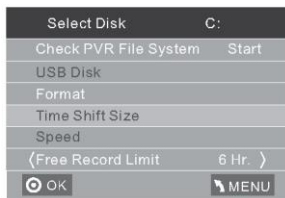
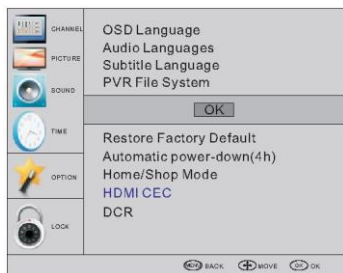

Дискіні таңдау: жазба файлы сақталатын дискіні таңдаңыз.

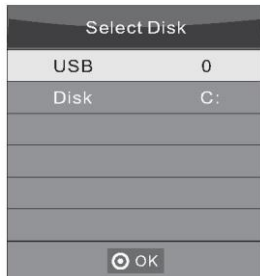

PVR файлдық жүйесін тексеру: PVR файлдық жүйесінің USB-құрылғыға бапталған ба екені тексеріледі.

Пішімдеу:

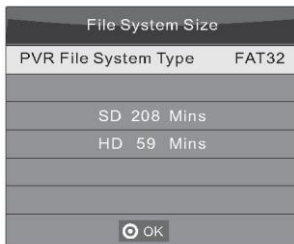
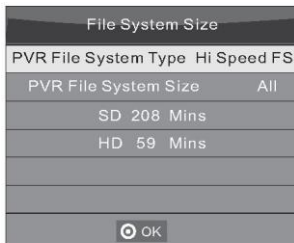

(Құрылғыны жазу процесін жылдамдатуға мүмкіндік беретін "Жоғары жылдамдықты Fs..." функциясының көмегімен пішімдеу ұсынылады.)



Пішімдеу аяқталысымен келесі мәзір шығады:

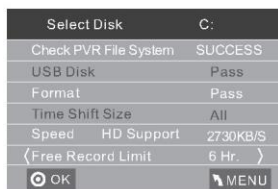
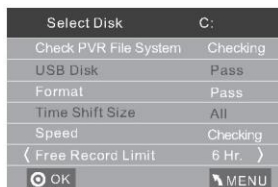

Егер "Жоғары жылдамдықты FS" пішімдеу режимі таңдалған болса, Сіз уақыт бойынша жылжыту шамасын өзгерте аласыз:



## 2. Бағдарламаны жазу

DTV/DVB-S2 көзінен ойнатқан кезде арнаны таңдап, "●жазу" дегенді басыңыз – жазба жолы шығады. "●жазу" дегенді тағы бір басыңыз – жазба жолы жоғалып кетеді, сол жақ үстіңгі бұрыштағы "REC" белгішесі қозғалмай тұрады. "Тоқтату" дегенді басқанда ол жоғалып кетеді.

## 3. Жазбаны ойнату

USB-құрылғыға жазылған бағдарлама онда "\_MSTPVR" папкасында сақталады.

1. USB-құрылғыға жазылған ақпараттың көлемі 128 Мб-дан 500 Гб-ға дейін құрауы мүмкін, алайда тәжірибе тұрғысынан 2 Гб-дан 500 Гб-ға дейінгі көлемді пайдалану ұсынылады.

2. Бейнені беру жылдамдығы жеткіліксіз болғанда пикселдік пайда болуы мүмкін.

Бұл жағдай құрылғыны тікелей теледидарға емес, USB-кабел арқылы қосқанда орын алуы мүмкін.

3. USB-құрылғылардың бәрі бірдей үйлесе бермейді.

Төменде ұсынылатын USB-құрылғылардың тізімі келтіріледі.

Көрсетілмеген моделдер үйлесімді болуы мүмкін, бірақ дұрыс жұмыс істейтініне кепілдік берілмейді.

Ұстайтын USB-құрылғылардың тізімі де уақыт бойынша жылжыту функциясына жатады – келесі беттердегі мәліметтерді қар.

## 9. Уақыт бойынша жылжыту функциясы

### Бағдарламаны жазуға дайындық

Бұл теледидар қаралып жатқан сандық бағдарламаны кідіріске қойып, оны USB-құрылғыға жазып алып, қарауды кідіріске қойылған сәттен бастап жалғастыруға мүмкіндік береді.

### Ескертпе

- USB 2.0 құрылғысын пішімдеу қажет етіледі. Пішімдер алдын құрылғыдағы деректерді сақтаған жөн. Пішімдеу барысында бұрын USB-құрылғыға сақталған барлық дерек жойылады.

### USB-құрылғыны пішімдеу

USB-құрылғыны пішімдеуді таңдаңыз да уақыт бойынша жылжыту функциясы үшін жад көлемін белгілеңіз.

### Ескертпе

- Пішімдеу процесіне жоқ дегенде екі минут кетеді. Пішімдеу жүріп жатқанда қоректі ажыратпаңыз және USB-құрылғыны ағытпаңыз.
- Пішімдеу жүріп жатқанда USB-құрылғының жылдамдығы тексеріледі. Егер тексеру нәтижесі теріс болса, бұл USB-құрылғы уақыт бойынша жылжыту функциясын ұстамайды дегенді білдіреді.

### Кідіріске қойылған DTV бағдарламасын USB-құрылғыға жазу

1. DTV сигналы көзі режимінде USB-құрылғыны теледидардың бүйіржағындағы USB-портқа салыңыз.
2. Уақыт бойынша жылжыту функциясын іске қосу үшін Play(14) (ойнату) басыңыз. Телебағдарлама кідіріске қойылады. Уақыт бойынша жылжытудың экран мәзірі шығады да жазу басталады.
3. Уақыт бойынша жылжыту функциясын және бағдарламаны жазуды тоқтату үшін STOP (15) басыңыз.



### Ескертпе

- Уақыт бойынша жылжыту функциясы қосулы болғанда USB-құрылғыны алмаңыз.
- 4 Гб жад буферіне жазу көлемі шамамен 140 минутқа сәйкес келеді.

**Уақыт бойынша жылжыту функциясының шектеулері:**

1. Уақыт бойынша жылжыту функциясы қосулы болғанда PLAY/PAUSE/STOP/VOL+/VOL-/MUTE батырмалары, сондай-ақ кейбір басқарудың негізгі батырмалары (OK/EXIT/ навигация батырмалары) ғана қолжетімді.
2. Егер USB-құрылғыға жазу жылдамдығы минималды талаптарға сәйкес келмесе, бейнежазбаны ойнатқан кезде кедергілер мен бұрмаланулар пайда болуы мүмкін.
3. Уақыт бойынша жылжыту функциясы қосу тұрғанда USB-дискіні шығармаңыз және қоректі ажыратпаңыз. Сигнал жоғалғанда функция жұмысы үзіледі.
4. Уақыт бойынша жылжыту функциясы жұмыс істеп тұрған уақытта сигнал көзін ажыратпаңыз.
5. PLAY/PAUSE/FWD/REV операциялары арасында жиі әрі көп мәрте ауысу ұнамсыз әрекет.
6. Егер бейнені беру жылдамдығы жеткіліксіз болса, жазбада пикселдік пайда болуы мүмкін.
7. USB-құрылғылардың бәрі үйлесе бермейді. USB интерфейсі бар қатқыл дискі < 500 мА тұтынуы тиіс. Төменде ұсынылатын USB-құрылғылардың тізімі келтірілген. Көрсетілмеген моделдер үйлесуі мүмкін, бірақ дұрыс жұмыс істейтініне кепілдік берілмейді.
  - San Disk Extreme® Contour™ USB Flash Drive - 8GB SDCZ8 - 8192 - E75
  - San Disk Extreme® Contour™ USB Flash Drive - 16GB SDCZ8 - 016 G - A75
  - Kingston Data Traveler 410 USB 2.0 Flash Drive - 8 GB DT410/8 GB
  - Kingston Data Traveler 410 USB 2.0 Flash Drive - 16GB DT410/16 GB
  - OCZ Technology Rally 2 USB 2.0 Flash Drive - 4GB OCZUSBR2DC - 4GB
  - OCZ Technology ATV USB 2.0 Flash Drive - 8GB OCZUSBATV - 8GB
  - OCZ Technology Rally 2 USB 2.0 Flash Drive - 8GB OCZUSBR2DC - 8GB
  - SAMSUNG - Hm500 J1 -500 G
8. Бұл функция сандық арналардың бәріне бірдей қолжетімді емес, атап айтқанда, шифрланған арналарға немесе "тек қана аудио" арналарға.

## 10. USB-ойнатқыш

Көз батырмасын басыңыз, көздер тізімінен USB таңдаңыз, ОК басыңыз – USB мәзірі шығады.



USB-құрылғы жалғағышқа салынуы тиіс. Медиа-сурет, музыка, кино және мәтін деген түрлердің біреуін таңдауға болады. ◀▶ батырмаларының көмегімен медиа түрін таңдаңыз, дискіні таңдау мәзірін шығару үшін ОК басыңыз.



◀▶ батырмаларымен тиісті дискіні таңдаңыз да медиа файлдарын және папкалар тізімін қарау үшін ОК басыңыз, немесе медиа түрін таңдау мәзіріне Оралуды таңдаңыз.



◀▶ немесе ▼▲ батырмаларының көмегімен медиа-файлды таңдаңыз – алдын ала қарау жақтауы шығады. Медиа-файлды толық экран режимінде ойнату үшін ▶ батырмасын басыңыз. Медиа-файл (сурет, кино немесе мәтін түріндегі) ойнатылып тұрған уақытта ОК батырмасын немесе Info батырмасын басқанда басқару панелі шығады.



◀▶ батырмаларының көмегімен функция белгішесін таңдаңыз да таңдауды растау үшін ОК басыңыз. Басқару панелін алып тастау үшін ▼ немесе EXIT батырмасын басыңыз (музыканы ойнату режимінен басқа).

### ⚠ Ескертпе

Бейнефайлды ойнату кезінде дыбыс жолағын немесе бағдарламаны Info мәзірінде ауыстыруға болады. Info мәзірін ашу үшін Info белгішесін тандап, ОК басыңыз.



Сурет файлдарының келесі пішімдері USB арқылы ойнатуға келеді:

- JPEG (JPEG пішімі, ".jpg" кеңейтімі бар файлдар)
- BMP (" .bmp" кеңейтімі бар файлдар)
- PNG (" .png" кеңейтімі бар файлдар)

Аудиофайлдардың (музыка) келесі пішімдері USB арқылы ойнатуға келеді:

- MP3 (" .mp3" кейтімі бар файлдар)

Мәтіндік файлдардың келесі пішімдері USB арқылы ойнатуға келеді:

- TXT (" .txt" кеңейтімі бар файлдар)

Бейнефайлдардың (фильмдердің) келесі пішімдері USB арқылы ойнатуға келеді:

- TS (MPEG2 және H.264)



## 11. "Қонақүй" режимі:

"Қонақүй" режиміне кіру үшін көз батырмасын басыңыз да "1001" нөмірін енгізіңіз.

Hotel Menu	
Hotel Mode	Off
Maximum Volume	100
Volume Default	0
Panel Button	Respond
Menu Button	Respond
Input Source Change	Yes
Input Mode Start	Off
Start Channel	--
Reset	
USB Clone	

**"Қонақүй" режимі:** "Қонақүй" режимін қосу/өшіру.

**Макс. дауыс қаттылығы:** Максималды дауыс қаттылығына шектеу орнатылады. Бұл опция дауыс қаттылығы деңгейінің шегін орнатуға мүмкіндік береді.

**Үнсіздік бойынша дауыс қаттылығы:** Қорек көзін қосқанда үнсіздік бойынша берілген дауыс қаттылығы орнатылады. ◀ немесе ▶ батырмаларының көмегімен қажет етілетін дауыс қаттылығын таңдаңыз

**Панель батырмасы:** Батырмаларды бұғаттау режимі қосылғанда олар қолжетімсіз болып қалады.

**Мәзір батырмасы:** Бас мәзірді бұғаттау – егер "Жоқ" нұсқасы орнатылған болса, бас мәзір көрсетілмейді.

**Сигнал көзін өзгерту:** Сигнал көзін бұғаттау – егер "Жоқ" нұсқасы орнатылған болса, сигнал көзін өзгерте алмайсыз.

**Сигналды қабылдау режимін қосу:** Төменде көрсетілген нұсқалардан сигнал көзін таңдаңыз:

DTV/ATV/SCART/YPBPR/PC/HDMI1/HDMI2/AV/USB(24",32",40",43"),  
DTV/ATV/SCART/YPBPR/PC/HDMI1/HDMI2/HDMI3/AV/USB(50").

Қажет етілетін сигнал көзі ◀ немесе ▶ батырмаларының көмегімен таңдалады.

**Арнаны қосу:** ТВ режимінде ТВ-ның ағымдағы арнасы ретінде орнатылатын арна нөмірін таңдауға болады.

















Қажет етілетін арна нөмірін ◀ немесе ▶ батырмаларының көмегімен таңдаңыз.

**Сақтық қорға салу:** USB-дискіге ТВ баптаулары туралы барлық деректің сақтық көшірмесі. (Сақтық көшірме файлының аты - DATABASE.bin)

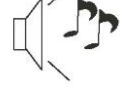
**Қалпына келтіру:** USB-дискіден сақталған деректерді теледидарға қалпына келтіру. Қалпына келтіргенде теледидар қайта жүктеледі.

**Ысыру:** "Қонақүй" мәзірі үшін үнсіздік бойынша орнатылған баптауларға оралу.

## 05 Ақауларды іздеу және жою

Проблеманың бар екенінің белгісі				Тексеру
Кескін	Дыбыс			
	Шу		Шу	Антеннаның күйін, бағытын, қосылуын тексеріңіз
	Дубликатталған кескін		Қалыпты дыбыс	Антеннаның күйін, бағытын, қосылуын тексеріңіз
	Интерференция		Шу	Электронды жабдықтан, автомобилдерден/мотоциклдерден, флуоресцентті шамдардан кедергі бар
	Қалыпты кескін		Дыбыс жоқ	Дауыс қаттылығы ("дыбыссыз" функциясының қосылған ба, аудиожүйе дұрыс қосылған ба екенін тексеріңіз)
	Кескіні жоқ		Дыбыс жоқ	Қорек баусымын жалғаңыз. Қорек көзін қосыңыз. Контрастысын және жарықтығын/дауыс қаттылығын баптаңыз. Тексеру үшін басқару пультындағы күту батырмасын басыңыз.
	Түсі жоқ		Қалыпты дыбыс	Түсін баптаңыз
	Кескін "шашыраңқы"		Қалыпты немесе әлсіз дыбыс	Аرنаны қайта баптаңыз
	Түсі жоқ		Шу	ТВ-жүйе
	Астынан және үстінен қара жолақ		Қалыпты дыбыс	Жақтардың арақатынасын "zoom"-ға өзгертіңіз

## Ақауларды іздеу және жою

<p>ДК/ноутбукке қосқанда теледидарда ДК/ноутбук экранында көрінетін кескін шықпайды.</p>	<p>ДК және ноутбуктердің көбі VGA-жалғағышқа (ПК немесе ноутбүгіңіздегі 15 түйіспелі көк жалғағыш) қосқанда теледидар экранында немесе басқа сыртқы дисплейде кескін алу үшін пернетақтада кейбір батырмаларды басуды қажет етеді. Бұл, әдетте, F7 (Dell техникасы үшін), F4 (HP/Samsung үшін) немесе F5 (Toshiba үшін). Ноутбуктерде сіз F пернесімен Fn пернесін бірге басуыңыз қажет.</p>
<p>Мен өзімнің компьютерімді/ноутбүгімді теледидарға қостым, кескін шықты, бірақ дыбысы жоқ Неге?</p>	<p>VGA кабелі бейнеаппаратты немесе кескінді ғана береді. Сізге өзіңіздің ДК/ноутбүгіңіздегі құлақпап ұясынан (3,5 мм) теледидардағы 3,5 мм ұяға (PC Audio IN) жеке кабель қосу қажет. Сонымен қатар Сізге қашықтан басқару пультындағы Source батырмасының көмегімен «ДК» тармағын таңдау қажет. Балама ретінде, егер ДК/ноутбүгіңізде HDMI жалғағышы бар болса, ДК/ноутбүгіңізді HDMI кабелінің көмегімен қосыңыз. HDMI бірауақытта аудио- және бейнеинтерфейсті көрсетеді.</p>
<p>Арналарды ауыстырғанда кескін өлшемін автоматты түрде өзгертпейді.</p>	<p>Жақтардың арақатынасы үшін барлық кірістерде «Авто» мәні орнатылғанына көз жеткізіңіз: ATV, DTV, SCART, HDMI 1,2 және т.с.с.</p> <p>Жақтардың арақатынасын орнату үшін (Авто, 4:3 немесе 16:9) ATV-дан Source батырмасын басыңыз да барлық кіріс көздері (ATV, DTV, SCART, HDMI 1 және 2) үшін қайталаңыз, қанша дегенмен әр кіріс көзі бөлек бақыланады.</p> <p>"Мәзір" батырмасын басыңыз</p> <p>"Кескін" ішмәзіріне рұқсат алу үшін оңға көрсеткіні басыңыз.</p> <p>Жақтардың арақатынасын таңдау үшін астыға көрсеткіні басыңыз. "Авто" таңдаңыз. "Шығу" басыңыз.</p> <p>Барлық кіріс көздері үшін осы әрекеттерді қайталаңыз.</p>
<p>Мен жаңа ғана теледидарыма DVD-ойнатқышты немесе басқа жабдықты қостым, ол болса жұмыс істемейді.</p>	<p>Бұл теледидарға қосылатын кез-келген жабдыққа төн</p> <ol style="list-style-type: none"> <li>1. Теледидарды және DVD-ойнатқышты өшіріңіз (электр желісі розеткаларынан ашаны суырыңыз, оларды күту режиміне ауыстырмаңыз).</li> <li>2. SCART жалғағышына қосылған барлық жабдықты өшіріңіз.</li> <li>3. Теледидардан SCART-штекерін суырыңыз.</li> <li>4. Ашаны сұғып, теледидарды қосыңыз.</li> <li>5. DVD-ойнатқышын жалғап, қосыңыз.</li> <li>6. Көздер мәзірінде HDMI таңдаңыз.</li> <li>7. DVD-ойнатқышта ойнатуды басыңыз да фильмнің дұрыс ойнатылып жатырғанына көз жеткізіңіз. ЕСКЕРТПЕ: SCART ұясы HDMI ұясынан басым. Теледидардағы SCART жалғағышына қосылған жабдықтың дәл өшірулі болғаны (күту режимінде қалдырылмағаны) маңызды.</li> </ol> <p>Жоғарыда аталған қадамдарды орындаңыз. Егер оларды орындағаннан кейін DVD-ойнатқыш жұмыс істеп тұрса, демек, теледидарда проблема жоқ. Мүмкін, HDMI-кабелдер теледидар жалғағышына теледидар қосулы тұрғанда сұғылған немесе ағытылған болар.</p> <p>Жабдық қосулы тұрғанда HDMI кабелдерін немесе кез-келген сандық жабдықты ағытпаңыз немесе қоспаңыз.</p> <p>Кез-келген сандық жабдықты ағытқанда немесе қосқанда бүкіл жабдықты әрдайым толығымен өшіріп отырыңыз.</p>

## Сандық теледидардың ақауларын жою: проблемалар және оларды шешудің ықтимал жолдары.

### Кескін пикселдерге бөлінеді

Сигналды қабылдаумен болатын проблемаға тән мысал **кескінің пикселдерге "шашырап кетуі"** (пикселдену) немесе **қатып қалуы** (кескін қатып қалады); кейде **сыртыл** немесе **шиқыл** пайда болады, **дыбыс жоғалып кетеді** немесе **қабылдау жоқ**.

Сурет пикселдерге сандық бейнесигналдың жоғалып кетуі себепті бөлінуі мүмкін. Сигналдың жоғалып кетуі түрлі проблемалар себепті орын алады: антеннадан сигналдың әлсіз берілуі себепті (төмендегі телевизиялық антенналар дегенді қар.), кабель сигналдың әлсіздігі себепті (егер кабелдік ТВ пайдаланылатын болса). Егер проблема сигнал әлсіздігінде болса, сигналды күшейткіштерді пайдалану қажет. Сізге кіріктірілген күшейткіші немесе алдын ала күшейткіші орнатуға көмектесетін маманға жүгініңіз. Бұл сигнал деңгейін арттырып, пикселдену проблемасын жоюға септігін тигізеді.

Егер сіз телевизиялық сигналды жерсерік арқылы алатын болсаңыз, қатты жел салдарынан табақшаның орнынан қозғалып кетпеген бе екенін, сондай-ақ сигналды ағаштардың бөгеп тұрған жоқ па екенін тексеріңіз. Ағаштар проблема туғызуы мүмкін, өйткені телевизиялық сигнал жерсерік табақшасы мен жерсерік арасындағы ағашта жапырақтың бар-жоқтығына байланысты өзгеруі мүмкін.

### Арналардың жоқтығы

Сіз кейбір арналардың жоқтығын байқауыңыз мүмкін, немесе сіз арналарды дұрыс емес өңірден қабылдап жатырсыз. Кейде **интерактивті қызметтер (қызыл батырма) жұмыс істемеуі мүмкін**. Бұл әдетте әлсіз сигнал салдарынан орын алады, «Телевизиялық антенналарды» қар.

### Телевизиялық антенналар

Теледидар телевизиялық антеннадан сандық эфирлік телевидение сигналын алады. Аналогтық телевидениеге жақсы тарыған ескі антенналар сандық жабдыққа тарымауы мүмкін, бұл жаңғыртуды қажет етеді. Егер теледидар DTV режимінде кейбір арналардың, бірақ барлығының емес, сигналын қабылдайтын болса, мәселен BBC1, BBC2, Channel 4, бірақ ITV немесе Channel 5 емес, бұған көбінесе антеннаның жұмыс ауқымының тарлығы себеп болады. Сондықтан оны кеңге ауқымға өзгерту қажет.

### Сымдар мен кабелдер ақтауы

Теледидарды тексеріңіз. Ақтық жағындағы сымдары - қорек, антенна, жерсеріктік телевидение қабылдағышы, бейне-немесе DVD-ойнатықш/рекордер дұрыс жалғанған ба? SCART-кабелдер жалғамасы уақыт өтісімен жиі босап қалуы мүмкін, бұл аудиосигналмен де, бейнесигналмен де проблема туғызуы мүмкін. Не сол, не оң аудиоарна болмауы мүмкін, ал түстер - бұлғынғыр немесе анық емес болуы ықтимал. SCART штекерлерін тірелгенше салыңыз, бұл проблеманы шешуі тиіс.

HDMI штекерлерін тірелгенше салу қажет; түйсу соңғы миллиметрінде орын алады. Әдетте, HDMI штекерінің қара пластик бөлігі теледидар немесе құрамбөлік корпусына тигенше жақын орналасуы тиіс.

HDMI кабелдерін қосқан кезде, егер қосу теледидар немесе басқа құрамбөлік жұмыс істеп тұрған уақытта орындалатын болса, проблема туындауы мүмкін. Қосқан кезде әрдайым теледидарды да, қосылатын жабдықты да өшіріп отырыңыз. Штекерлер мен жалғағыштарды тексерген соң теледидарды және оған қосылған кез-келген жабдықты өшіріңіз, кейін оларды қайтадан қосыңыз.

### Мен компьютерді теледидарға қостым. Дыбысы жоқ.

Егер сіз ПК/ноутбукті теледидарға VGA кабелін (15 түйсіпелі Sub D) пайдаланып қосқанда аудио-сигнал болмаса; теледидарға ПК/ноутбуктен жеке аудио-кабель қосу қажет болады.

### Табиғи емес түстер мен дене түстес реңктер

Табиғи емес дене түстес реңктер мен басқа түстер тіпті теледидарыңыз анықтылығы жоғары жаңа болғанның өзінде де қиындық тудыруы мүмкін. Бұл дүкенде көрсету үшін онтайландырылған теледидардағы кескін баптаулары салдарынан орын алуы мүмкін. Бұны кескін мезірінде кескін режимін табиғиға өзгертіп түзетуге болады. Дәлдігі жоғары болуы үшін кескін мезірінде түстерді, контрасты мен жарықтықты қолмен баптап көріңіз.

### Ақ бұлдыр кескіндер

Заттар мен адамдар айналасындағы ақ бұлдыр кескіндер әдетте теледидар жарықтығы өте жоғарыға орнатылғанда яки теледидарыңыз кескін ашықтығын жақсарту үшін қандай да бір технологияны пайдаланатын жағдайда пайда болады. Кескіндер мезіріне өтінді де ашықтықты ақ бұлдыр кескіндер жоғалып кеткенше баптаңыз. Егер кескін ашықтығын жақсарту қосылу болса, оны сервистік мезір арқылы өшіріп көріңіз.

### Үзік бейне

Кейде бейнекескін үзік болуы мүмкін. Бұл жағдайда бейнесигнал қуатының жеткілікті ме екенін тексеру қажет. Егер сигнал қуаты жеткілікті болса, кабелдік телевидение операторы тарапынан проблеманың жоқтығын тексеріңіз. Егер сигнал қуаты төмен болса, оны күшейткіш көмегімен арттырып көріңіз.

### Кескін өлшемі экранға сәйкес келмейді

Теледидарға ПК/ноутбукті қосқан кезде кескін өлшемі экраннан кіші болуы мүмкін. Өзіңіздің компьютеріңіздің немесе ноутбүгіңіздің баптауларын тексеріңіз (Windows > Бастау > Басқару панелі > Безендіру және дербестендіру > Экран ажыратымдылығын баптау), кейін көбірек келетін ажыратымдылықты таңдаңыз. Теледидарда: Теледидар мезірі > Кескін > Баптаулар дегенді таңдаңыз. Кейін жақсырақ кескін нұсқасын таңдау үшін АВТО, ZOOM1 немесе ZOOM2 дегендерді бйқап көріңіз.

### USB-қосылу

USB-қосылу \*.jpg (сурет) және \*.mp3 (музыка) пішіміндегі файлдарға жұмыс істейді. Теледидардың Apple iPhone смартфондарын, сондай-ақ теледидардың USB-жалғағышына қосылған Apple iPod ойнатықштарын танымайтынын ескеруді сұраймыз. Теледидар басқа пішімдегі файлдарды оқи алады, алайда ондай файлдар алуан түрлі болуына байланысты оларды ойнату мүмкіндігіне кепілдік берілмейді.

## 06 Техникалық сипаттамалар

### Астынан диодты жарық түсіретін сандық СК-теледидар 24" HD Ready

<b>Телевизиялық кескін сапасы:</b>	HD Ready Кескінді өңдеудің біріктірілген сандық технологиясы Экран өлшемі: 60 см Ажыратымдылығы 1366x768 пиксель, 50 Гц.
<b>DTV тюнерінің декодері</b>	DVB-T, DVB-C, DVB-T2, DVB-S2 OFDM, QAM, QPSK MPEG2, MPEG4, H.265
<b>Қосылу мүмкіндіктері:</b>	2 HDMI жалғағышы. 1 SCART жалғағышы. ДК кіріс жалғағышы. Құрамбөліктік бейнесигнал жалғағышы. Композиттік жалғағыш. 1 USB жалғағышы. 1 құлаққап жалғағышы. 1 LNB кірісі 1 ANT (антенна) кірісі Ұстайтын жүйелер: PAL+SECAM Сақталатын арналар саны: 2000(DVB-S2), 500(DTV), 100(ATV) TV(RF): 75 Ом ассиметриялы AV бейнекірісі: 75 Ом, 1V-P, RCA AV аудиокірісі: 20 кОм, 500 мВ орт. квадр. YPbPr/HDMI бейнекірісі: 480i, 480p, 576i, 576p, 720p, 1080i, 1080p
<b>Дыбыс сапасы:</b>	NICAM стереодыбыстау жүйесі. Шығыс қуаты 2 x 3 Вт орт. квадр.
<b>Күту режиміндегі энергия тұтынымы</b>	≤ 0,50 Вт
<b>Сандық функциялар:</b>	Сандық интерактивті өзара әрекеттесу. Сандық мәтін. Сандық бейнекөрсетілім (DVB) үшін субтитрлерді қосу мүмкіндігі. Автоматты баптау. Жаңа арналарды автоматты сканерлеу. Ағымдағы және келешектегі хабарлар бағдарламасы. 7 күнге электронды хабарлар бағдарламасы (EPG). Жерсеріктік ТВ жиынтықтамаларымен үйлесімділік. CI-жалғағыш. Аудиосуреттеу функциясымен үйлесімділік.
<b>Қосымша ақпарат:</b>	UHF/VHF-тюнер; күту режиміне ету таймері; ата-ана бақылауы; кескін және мәтін Қашықтан басқару пультына арналған AAA өлшеміндегі 2 батарея (жеткізілім жиынтықтамасына кіреді). VESA бекітпесі өлшемі: 100x100 мм

\*Осы теледидардың техникалық сипаттамалары тек қана ақпарат үшін берілген.

Өндіріс технологиясының жаңғыртылуына қарай техникалық сипаттамаларға өзгерістер енгізілуі мүмкін.

Дизайны мен техникалық сипаттамалары алдын ала мәлім етудің өзгертілуі мүмкін.

## 06 Техникалық сипаттамалар

### Астынан диодты жарық түсіретін сандық СК-теледидар 32" HD Ready

<b>Телевизиялық кескін сапасы:</b>	HD Ready Кескінді өңдеудің біріктірілген сандық технологиясы Экран өлшемі: <b>80 см</b> Ажыратымдылығы 1366x768 пиксель, 50 Гц.
<b>DTV тюнерінің декодері</b>	DVB-T, DVB-C, DVB-T2, DVB-S2 OFDM, QAM, QPSK MPEG2, MPEG4, H.265
<b>Қосылу мүмкіндіктері:</b>	2 HDMI жалғағышы. 1 SCART жалғағышы. ДК кіріс жалғағышы. Құрамбөліктік бейнесигнал жалғағышы. Композиттік жалғағыш. 1 USB жалғағышы. 1 құлаққап жалғағышы. 1 LNB кірісі 1 ANT (антенна) кірісі Ұстайтын жүйелер: PAL+SECAM Сақталатын арналар саны: 2000(DVB-S2), 500(DTV), 100(ATV) TV(RF): 75 Ом ассиметриялы AV бейнекірісі: 75 Ом, 1V-P, RCA AV аудиокірісі: 20 кОм, <b>500 мВ</b> орт. квадрат. YPbPr/HDMI бейнекірісі: 480i, 480p, 576i, 576p, 720p, 1080i, 1080p
<b>Дыбыс сапасы:</b>	NICAM стереодыбыстау жүйесі. Шығыс қуаты <b>2 x 8 Вт</b> орт. квадрат.
<b>Күту режиміндегі энергия тұтынымы</b>	≤ 0,50 Вт
<b>Сандық функциялар:</b>	Сандық интерактивті өзара әрекеттесу. Сандық мәтін. Сандық бейнекөрсетілім (DVB) үшін субтитрлерді қосу мүмкіндігі. Автоматты баптау. Жаңа арналарды автоматты сканерлеу. Ағымдағы және келешектегі хабарлар бағдарламасы. 7 күнге электронды хабарлар бағдарламасы (EPG). Жерсеріктік ТВ жиынтықтамаларымен үйлесімділік. CI-жалғағыш. Аудиосуреттеу функциясымен үйлесімділік.
<b>Қосымша ақпарат:</b>	UHF/VHF-тюнер; күту режиміне өту таймері; ата-ана бақылауы; кескін және мәтін Қашықтан басқару пультына арналған AAA өлшеміндегі 2 батарея (жеткізілім жиынтықтамасына кіреді). VESA бекітпесі өлшемі: 200x100 мм

\*Осы теледидардың техникалық сипаттамалары тек қана ақпарат үшін берілген.

Өндіріс технологиясының жаңғыртылуына қарай техникалық сипаттамаларға өзгерістер енгізілуі мүмкін.

Дизайны мен техникалық сипаттамалары алдын ала мәлім етусіз өзгертілуі мүмкін.

## 06 Техникалық сипаттамалар

### Астынан диодты жарық түсірілетін сандық СК-теледидар 40" FULL HD 1080P

<b>Телевизиялық кескін сапасы:</b>	FULL HD Кескінді өңдеудің біріктірілген сандық технологиясы Экран өлшемі: <b>102 см</b> Ажыратымдылығы 1920x1080 пиксель, 50 Гц.
<b>DTV тюнерінің декодері</b>	DVB-T, DVB-C, DVB-T2, DVB-S2 OFDM, QAM, QPSK MPEG2, MPEG4, H.265
<b>Қосылу мүмкіндіктері:</b>	2 HDMI жалғағышы. 1 SCART жалғағышы. ДК кіріс жалғағышы. Құрамбөліктік бейнесигнал жалғағышы. Композиттік жалғағыш. 1 USB жалғағышы. 1 құлаққап жалғағышы. 1 LNB кірісі 1 ANT (антенна) кірісі Ұстайтын жүйелер: PAL+SECAM Сақталатын арналар саны: 2000(DVB-S2), 500(DTV), 100(ATV) TV(RF): 75 Ом ассиметриялы AV бейнекірісі: 75 Ом, 1V-P, RCA AV аудиокірісі: 20 кОм, 500 мВ орт. квадр. YPbPr/HDMI бейнекірісі: 480i, 480p, 576i, 576p, 720p, 1080i, 1080p
<b>Дыбыс сапасы:</b>	NICAM стереодыбыстау жүйесі. Шығыс қуаты <b>2 x 8 Вт</b> орт. квадр.
<b>Күту режиміндегі энергия тұтынымы</b>	≤ 0,50 Вт
<b>Сандық функциялар:</b>	Сандық интерактивті өзара әрекеттесу. Сандық мәтін. Сандық бейнекөрсетілім (DVB) үшін субтитрлерді қосу мүмкіндігі. Автоматты баптау. Жаңа арналарды автоматты сканерлеу. Ағымдағы және келешектегі хабарлар бағдарламасы. 7 күнге электронды хабарлар бағдарламасы (EPG). Жерсеріктік ТВ жиынтықтамаларымен үйлесімділік. CI-жалғағыш. Аудиосуреттеу функциясымен үйлесімділік.
<b>Қосымша ақпарат:</b>	UHF/VHF-тюнер; күту режиміне ету таймері; ата-ана бақылауы; кескін және мәтін Қашықтан басқару пультына арналған AAA өлшеміндегі 2 батарея (жеткізілім жиынтықтамасына кіреді). VESA бекітпесі өлшемі: <b>200x200 мм</b>

\*Осы теледидардың техникалық сипаттамалары тек қана ақпарат үшін берілген.

Өндіріс технологиясының жаңғыртылуына қарай техникалық сипаттамаларға өзгерістер енгізілуі мүмкін.

Дизайны мен техникалық сипаттамалары алдын ала мәлім етусіз өзгертілуі мүмкін.

## 06 Техникалық сипаттамалар

Астынан диодты жарық түсірілетін сандық СК-теледидар 43" FULL HD 1080P

<b>Телевизиялық кескін сапасы:</b>	FULL HD Кескінді өңдеудің біріктірілген сандық технологиясы Экран өлшемі: 109 см Ажыратымдылығы 1920x1080 пиксель, 50 Гц.
<b>DTV тюнерінің декодері</b>	DVB-T, DVB-C, DVB-T2, DVB-S2 OFDM, QAM, QPSK MPEG2, MPEG4, H.265
<b>Қосылу мүмкіндіктері:</b>	2 HDMI жалғағышы. 1 SCART жалғағышы. ДК кіріс жалғағышы. Құрамбөліктік бейнесигнал жалғағышы. Композиттік жалғағыш. 1 USB жалғағышы. 1 құлаққап жалғағышы. 1 LNB кірісі 1 ANT (антенна) кірісі Ұстайтын жүйелер: PAL+SECAM Сақталатын арналар саны: 2000(DVB-S2), 500(DTV), 100(ATV) TV(RF): 75 Ом ассиметриялы AV бейнекірісі: 75 Ом, 1V-P, RCA AV аудиокірісі: 20 кОм, 500 мВ орт. квадрат. YPbPr/HDMI бейнекірісі: 480i, 480p, 576i, 576p, 720p, 1080i, 1080p
<b>Дыбыс сапасы:</b>	NICAM стереодыбыстау жүйесі. Шығыс қуаты 2 x 8 Вт орт. квадрат.
<b>Күту режиміндегі энергия тұтынымы</b>	≤ 0,50 Вт
<b>Сандық функциялар:</b>	Сандық интерактивті өзара әрекеттесу. Сандық мәтін. Сандық бейнекөрсетілім (DVB) үшін субтитрлерді қосу мүмкіндігі. Автоматты баптау. Жаңа арналарды автоматты сканерлеу. Ағымдағы және келешектегі хабарлар бағдарламасы. 7 күнге электронды хабарлар бағдарламасы (EPG). Жерсеріктік ТВ жиынтықтамаларымен үйлесімділік. CI-жалғағыш. Аудиосуреттеу функциясымен үйлесімділік.
<b>Қосымша ақпарат:</b>	UHF/VHF-тюнер; күту режиміне өту таймері; ата-ана бақылауы; кескін және мәтін Қашықтан басқару пультына арналған AAA өлшеміндегі 2 батарея (жеткізілім жиынтықтамасына кіреді). VESA бекітпесі өлшемі: 200x200 мм

\*Осы теледидардың техникалық сипаттамалары тек қана ақпарат үшін берілген.

Өндіріс технологиясының жаңғыртылуына қарай техникалық сипаттамаларға өзгерістер енгізілуі мүмкін.

Дизайны мен техникалық сипаттамалары алдын ала мәлім етусіз өзгертілуі мүмкін.



## 06 Техникалық сипаттамалар

Астынан диодты жарық түсірілетін сандық СК-теледидар 50" FULL HD 1080P

<b>Телевизиялық кескін сапасы:</b>	FULL HD Кескінді өңдеудің біріктірілген сандық технологиясы Экран өлшемі: 127 см Ажыратымдылығы 1920x1080 пиксель, 50 Гц.
<b>DTV тюнерінің декодері</b>	DVB-T, DVB-C, DVB-T2, DVB-S2 OFDM, QAM, QPSK MPEG2, MPEG4, H.265
<b>Қосылу мүмкіндіктері:</b>	3 HDMI жалғағышы. 1 SCART жалғағышы. ДК кіріс жалғағышы. Құрамбөліктік бейнесигнал жалғағышы. Композиттік жалғағыш. 1 USB жалғағышы. 1 құлақпап жалғағышы. 1 LNB кірісі 1 ANT (антенна) кірісі Ұстайтын жүйелер: PAL+SECAM Сақталатын арналар саны: 2000(DVB-S2), 500(DTV), 100(ATV) TV(RF): 75 Ом ассиметриялы AV бейнекірісі: 75 Ом, 1V-P, RCA AV аудиокірісі: 20 кОм, 500 мВ орт. квадр. YPbPr/HDMI бейнекірісі: 480i, 480p, 576i, 576p, 720p, 1080i, 1080p
<b>Дыбыс сапасы:</b>	NICAM стереодыбыстау жүйесі. Шығыс қуаты 2 x 10 Вт орт. квадр.
<b>Күту режиміндегі энергия тұтынымы</b>	≤ 0,50 Вт
<b>Сандық функциялар:</b>	Сандық интерактивті өзара әрекеттесу. Сандық мәтін. Сандық бейнекөрсетілім (DVB) үшін субтитрлерді қосу мүмкіндігі. Автоматты баптау. Жаңа арналарды автоматты сканерлеу. Ағымдағы және келешектегі хабарлар бағдарламасы. 7 күнге электронды хабарлар бағдарламасы (EPG). Жерсеріктік ТВ жиынтықтамаларымен үйлесімділік. CI-жалғағыш. Аудиосуреттеу функциясымен үйлесімділік.
<b>Қосымша ақпарат:</b>	UHF/VHF-тюнер; күту режиміне ету таймері; ата-ана бақылауы; кескін және мәтін Қашықтан басқару пультына арналған AAA өлшеміндегі 2 батарея (жеткізілім жиынтықтамасына кіреді). VESA бекітпесі өлшемі: 200x200 мм

\*Осы теледидардың техникалық сипаттамалары тек қана ақпарат үшін берілген.

Өндіріс технологиясының жаңғыртылуына қарай техникалық сипаттамаларға өзгерістер енгізілуі мүмкін.

Дизайны мен техникалық сипаттамалары алдын ала мәлім етусіз өзгертілуі мүмкін.

# Зміст

## 01 Застереження щодо безпечного використання

Ласкаво просимо!.....	2
Важлива інформація.....	2
Вказівки щодо безпеки.....	3
Попередження і запобіжні заходи.....	4

## 02 Вступ

Основні параметри.....	5
Посібник із монтажу підставки.....	7
Інструкція з настінного встановлення.....	8
Передня панель керування.....	9
Задні/бічні роз'єми.....	9
Підключення зовнішніх пристроїв до телевізора Haier.....	15
Загальний інтерфейс.....	16

## 03 Пульт дистанційного керування

Пульт дистанційного керування.....	17
Телетекст.....	18

## 04 Експлуатація

Інструкції з налаштування.....	19
<b>МЕНЮ КАНАЛ</b> .....	20
Автоналаштування (DVB-T).....	20
Автоналаштування (DVB-C).....	21
Автоналаштування (DVB-S2).....	21
Ручне налаштування DTV (DVB-T).....	21
Ручне налаштування DTV (DVB-C).....	22
DVB-S2.....	22
Початкове налаштування.....	22
Налаштування супутника.....	22
Редагування програм.....	24
Інформація про сигнал.....	24
Інформація щодо CI.....	24
EPG (електронна програма передач).....	24

Ручне налаштування ATV.....	24
Редагування програм.....	24
Інформація щодо CI.....	25

<b>МЕНЮ ЗОБРАЖЕННЯ</b> .....	25
------------------------------	----

<b>МЕНЮ ЗВУК</b> .....	25
------------------------	----

<b>МЕНЮ ЧАС</b> .....	25
-----------------------	----

<b>МЕНЮ ОПЦІЇ</b> .....	25
-------------------------	----

<b>МЕНЮ БЛОКУВАННЯ</b> .....	26
------------------------------	----

<b>Меню EPG</b>	
-----------------	--

(електронна програма передач).....	26
------------------------------------	----

<b>Функція PVR</b> .....	27
--------------------------	----

Підготовка до запису програми.....	27
------------------------------------	----

Запис програми.....	28
---------------------	----

Відтворення запису.....	28
-------------------------	----

<b>Функція зсуву у часі</b> .....	29
-----------------------------------	----

Підготовка до запису програми.....	29
------------------------------------	----

Форматування USB-пристрою.....	29
--------------------------------	----

Запис поставленої на паузу програми	
-------------------------------------	--

DTV на USB-пристрій.....	29
--------------------------	----

Обмеження функції зсуву у часі.....	30
-------------------------------------	----

<b>USB-плеєр</b> .....	31
------------------------	----

<b>Режим «Готель»:</b> .....	32
------------------------------	----

## 05 Пошук і усунення несправностей

<b>Пошук і усунення несправностей</b> .....	33
---	----

## 06 Технічні характеристики

<b>Технічні характеристики</b> .....	36
--------------------------------------	----

## 01 Застереження щодо безпечного використання

### ЛАСКАВО ПРОСИМО!

Дякуємо за придбання рідкокристалічного телевізора діагоналлю 24"/32"/40"/43"/50". Цей посібник допоможе вам налаштувати телевізор і почати ним користуватися.

Для початку необхідно перевірити комплектність придбаного обладнання відповідно до такого переліку:

Цифровий РК-телевізор зі світлодіодним підсвічуванням 24", 32" HD Ready  
Пульт дистанційного керування  
Елементи живлення AAA, 2 шт.  
Посібник з експлуатації  
Стислий посібник щодо початку роботи  
Підставка  
З'єднувальний кабель YPbPr  
Кабель AV

Цифровий РК-телевізор зі світлодіодним підсвічуванням 40", 43" FULL HD 1080P  
Пульт дистанційного керування  
Елементи живлення AAA, 2 шт.  
Посібник з експлуатації  
Стислий посібник щодо початку роботи  
Підставка  
З'єднувальний кабель YPbPr  
Кабель AV

Цифровий РК-телевізор зі світлодіодним підсвічуванням 50" FULL HD 1080P  
Пульт дистанційного керування  
Елементи живлення AAA, 2 шт.  
Посібник з експлуатації  
Стислий посібник щодо початку роботи  
Підставка  
З'єднувальний кабель YPbPr

Тепер ви можете розпочинати роботу!

### ВАЖЛИВА ІНФОРМАЦІЯ

УВАЖНО ПРОЧИТАЙТЕ ВСІ ІНСТРУКЦІ ДО ПОЧАТКУ ЕКСПЛУАТАЦІЇ ПРИСТРОЮ І ЗБЕРЕЖІТЬ ІХ ДЛЯ ПОДАЛЬШОГО ВИКОРИСТАННЯ.

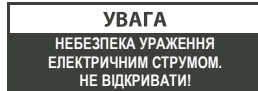

#### УВАГА

ЩОБ УНИКНУТИ УРАЖЕННЯ ЕЛЕКТРИЧНИМ СТРУМОМ, ЗАБОРОНЕНО ЗНИМАТИ КРИШКУ (АБО ЗАДНЮ ПАНЕЛЬ) ТЕЛЕВІЗОРА. ВСЕРЕДИНІ ВІДСУТНІ ДЕТАЛІ, ЩО ОБСЛУГОВУЮТЬСЯ КОРИСТУВАЧЕМ. ЗА НАЯВНОСТІ ТРУДНОЩІВ ТЕЛЕФОНУЙТЕ НА НОМЕР ЛІНІЇ ПІДТРИМКИ КЛІЄНТІВ. ТРИКУТНИЙ СИМВОЛ ІЗ БЛИСКАВКОЮ ВКАЗУЄ НА НАЯВНІСТЬ ВИСОКОЇ НАПРУГИ ВСЕРЕДИНІ ПРИСТРОЮ. КОНТАКТ ІЗ БУДЬ-ЯКИМИ ДЕТАЛЯМИ ВСЕРЕДИНІ ПРИСТРОЮ Є НЕБЕЗПЕЧНИМ ДЛЯ ЖИТТЯ.

НА КОРПУСІ ПРИСТРОЮ ТАКОЖ Є СИМВОЛ ЗНАКУ ОКЛИКУ В ТРИКУТНИКУ: ЦЕЙ СИМВОЛ ПОПЕРЕДЖАЄ ПРО ТЕ, ЩО ДО КОМПЛЕКТУ ПОСТАВКИ ЦЬОГО ВИРОБУ ТАКОЖ ВХОДИТЬ ВАЖЛИВА ЛІТЕРАТУРА, ЩО МІСТИТЬ ДАНІ ЩОДО ЕКСПЛУАТАЦІЇ ТА ОБСЛУГОВУВАННЯ.



**УВАГА:** ЩОБ ЗМЕНШИТИ РИЗИК УРАЖЕННЯ ЕЛЕКТРИЧНИМ СТРУМОМ ТА ІМОВІРНІСТЬ ВИНИКНЕННЯ ПОЖЕЖИ НЕ ВСТАНОВЛЮЙТЕ ТЕЛЕВІЗОР ПОБЛИЗУ ДЖЕРЕЛ ВОЛОГИ. НЕ ВИКОРИСТОВУЙТЕ ЖОДНИХ АБРАЗИВНИХ ЗАСОБІВ, ЩО МОЖУТЬ ПОДРЯПАТИ АБО ПОШКОДИТИ РК-ЕКРАН. НЕ ДОПУСКАЙТЕ КОНТАКТУ РК-ЕКРАНА З ПРЕДМЕТАМИ, ЩО МОЖУТЬ ЙОГО ПОДРЯПАТИ.



**ПРИМІТКА:** САМОСТІЙНЕ ОБСЛУГОВУВАННЯ ПРИСТРОЮ Є НЕПРИПУСТИМИМ І МОЖЕ ЗАВДАТИ ТЯЖКОЇ ШКОДИ ЗДОРОВ'Ю АБО ПРИЗВЕСТИ ДО ПОШКОДЖЕННЯ ВИРОБУ. З УСІХ ПИТАНЬ СЕРВІСНОГО ОБСЛУГОВУВАННЯ ТЕЛЕФОНУЙТЕ НА НОМЕР ЛІНІЇ ПІДТРИМКИ КЛІЄНТІВ.

## Вказівки щодо безпеки

- **Обережно:** Щоб уникнути ураження електричним струмом, заборонено знімати кришку (або задню панель) телевізора. Усередині відсутні деталі, що обслуговуються користувачем. Із питань технічного обслуговування звертайтеся до кваліфікованих фахівців.
- **Обережно:** Щоб уникнути займання або ураження електричним струмом, уникайте потрапляння вологи на пристрій.
- Уникайте потрапляння на пристрій крапель або бризок води. Не розміщуйте на пристрої ємності з водою, наприклад, вази.
- Уникайте впливу прямих сонячних променів і джерел тепла (радіаторів, печей) на пристрій.
- Не закривайте вентиляційні отвори. Пази та отвори в корпусі пристрою призначені для його вентиляції. Не можна закривати вентиляційні отвори, поклавши телевізор на подушку, диван або аналогічну поверхню.
- Не встановлюйте пристрій на нестійку поверхню, підставку, штатив, кронштейн або столик. Це може спричинити падіння пристрою з його можливим пошкодженням або завдати шкоди здоров'ю.
- Не розміщуйте важкі або гострі предмети на панелі або корпусі пристрою.
- Якщо пристрій не використовується, необхідно від'єднати вилку шнура живлення від мережі.
- Утилізацію елементів живлення необхідно проводити з урахуванням вимог щодо захисту навколишнього середовища.
- **Обережно:** Елементи живлення не повинні зазнавати зайвого нагрівання, наприклад, внаслідок впливу сонячних променів, вогню тощо.
- **Обережно:** Надмірний звуковий тиск, що завдають навушники, може призвести до втрати слуху.
- **Обережно:** Щоб не завдати шкоди здоров'ю через падіння пристрою під час нахилу, пристрій і всі його компоненти повинні завжди розміщуватись в межах горизонтальної поверхні, на якій встановлюється пристрій.
- **УВАГА:** Якщо пристрій зазнав електростатичного впливу, то він може працювати неправильно, що спричинить необхідність його перезапуску користувачем.



Цей знак вказує на те, що пристрій не може бути утилізовано разом з іншими побутовими відходами в зоні ЄС. Щоб уникнути можливого завдання шкоди навколишньому середовищу або здоров'ю людей через неправильну утилізацію і для забезпечення повторного використання переробленого матеріалу, подбайте про належну переробку. Для повернення утилізованого пристрою зверніться до центрів повторного використання і збирання або зв'яжіться з продавцем, у якого пристрій було придбано. У такому випадку пристрій може бути відправлений на екологічно безпечну переробку.



## ПОПЕРЕДЖЕННЯ І ЗАПОБІЖНІ ЗАХОДИ

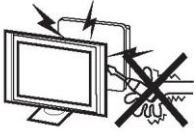

**Обережно**



У цьому телевізорі використовується висока напруга. Не знімайте задню панель телевізора. З питань технічного обслуговування звертайтеся до кваліфікованих сервісних фахівців.

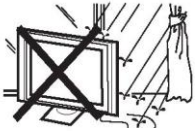

**Обережно**



Щоб уникнути займання або ураження електричним струмом, уникайте потрапляння вологи на телевізор.



**Обережно**



Не кидайте і не засовуйте сторонні предмети в щілини або отвори телевізора. Уникайте потрапляння будь-якої рідини в телевізор.

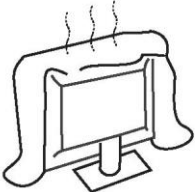

**Увага**



Не перекривайте вентиляційні отвори на задній кришці телевізора. Належна вентиляція запобігає несправності електричних компонентів.

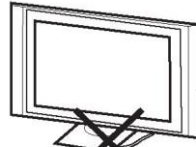

**Увага**



Не ставте телевізор на шнур живлення.



**Увага**



Не наступайте, не спирайтеся і не штовхайте телевізор або підставку для телевізора. Слідкуйте за поведінкою дітей. Падіння телевізора може завдати тяжкої шкоди здоров'ю.

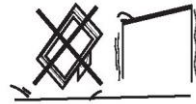

**Увага**



Не встановлюйте телевізор на нестійкій візок, підставку, полицю або столик. Падіння телевізора може завдати тяжкої шкоди здоров'ю і призвести до пошкодження пристрою.



**Увага**



Якщо ви не збираєтеся користуватися телевізором упродовж тривалого часу, вимкніть шнур живлення із розетки електромережі змінного струму.

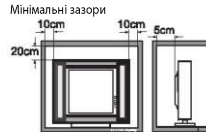

**Увага**



Якщо ви збираєтеся вмонтувати телевізор у меблі або схожу конструкцію, залишайте необхідні мінімальні зазори. Тепловиділення може скоротити строк служби вашого телевізора і становити небезпеку.

## 02 Вступ

### УВАГА

Категорично забороняється втручатися в конструкцію будь-яких компонентів усередині телевізора, а також будь-яких засобів керування налаштуваннями, що не описані в цьому посібнику. Всі РК-телевізори є високовольтним електричним обладнанням.

Під час витирання пилу або видалення крапель рідини з ЕКРАНА або КОРПУСУ пристрою, а також із будь-яких його кнопок або роз'ємів шнур живлення необхідно витягнути з розетки. Протирайте телевізор м'якою сухою тканиною без ворсу.

Під час грози виймайте шнур живлення і антенний кабель, щоб уникнути пошкодження телевізора і будь-яких підключених до нього пристроїв. Будь-який ремонт цього телевізора повинен виконуватися лише кваліфікованим обслуговуючим персоналом.

### Основні функції

- ① Використовується як телевізор, дисплейний термінал, монітор ПК;
- ② Висока яскравість, широкий кут огляду;

### ВСТАНОВЛЕННЯ

\* Знайдіть місце в кімнаті, де світло не потраплятиме безпосередньо на екран.

Повна темрява або відблиск екрана може призвести до втоми очей. Для комфортного перегляду рекомендується м'яке непряме освітлення.

\* Залиште достатньо місця між телевізором і стіною, щоб забезпечити вентиляцію.

\* Уникайте надмірно теплий місць, щоб не було можливого пошкодження корпусу або передчасного виходу з ладу компонентів.

\* Не закривайте вентиляційні отвори під час використання телевізора.

- ③ Інтерфейси HDMI і SCART;
- ④ NICAM;
- ⑤ Функція зсуву у часі;

### Основні параметри

Панель	24"	32"	40"	43"	50"
Система ТВ	PAL-B/G, I, D/K SECAM-B/G, D/K, L, DVB-T, DVB-C, DVB-T2, DVB-S2				
Система відеосигналу	PAL/SECAM/MPEG2/MPEG4/H.265				
Кількість збережених каналів	2000(DVB-S2); 500(DTV); 100(ATV)				
Напруга живлення	100-240 В змін. струму, 50/60 Гц				
Енергоспоживання	33 Вт	48 Вт	76 Вт	78 Вт	116 Вт
Енергоспоживання в режимі очікування	≤ 0,50 Вт				
Вихідна потужність аудіосистеми (THD ≤ 7 %)	2x3 Вт	2x8 Вт	2x8 Вт	2x8 Вт	2 x10 Вт
Вхідний сигнал	Мультимедійний інтерфейс високої чіткості (HDMI) x 2 (24", 32", 40", 43") Мультимедійний інтерфейс високої чіткості (HDMI) x 3 (тільки для 50") Композитний вхід x 1 YPbPr x 1 Вхід SCART x 1 VGA x 1 CI x 1 USB x 1; LNB IN x 1 RF Co-Ax x 1				
Вихідний сигнал	Навушники x 1 Вихід SCART x 1 Вихід COAXIAL x 1				
Роздільна здатність по горизонталі (рядкова ТВ-розгортка)	Композитний відеовхід YPbPr	>=350 >=400			

---

**ПК**

---

**ПІДТРИМУВАНІ РЕЖИМИ**

	<b>РОЗДІЛЬНА ЗДАТНІСТЬ</b>	<b>Частота вертикальної розгортки (Гц)</b>	<b>Частота горизонтальної розгортки (кГц)</b>
1	640x480	60	31,47
2	800x600	60	37,88
3	1024x768	60	48,36
4	1366x768	60	47,7
5	1280x1024	60	63,98
6	1920x1080 (для 40", 43", 50")	60	66,64

## Посібник із монтажу підставки

1. Знайдіть подовжену ніжку кожної підставки і вставте прямокутну частину підставки в телевізор у такий спосіб, аби подовжена ніжка розташовувалася з його фронтальної сторони.

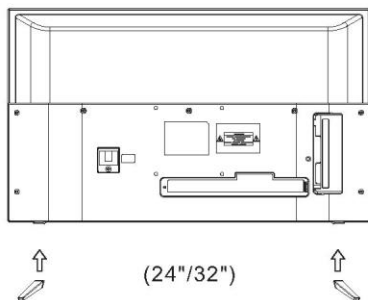

2. Вставте довгі гвинти в отвори на задній панелі телевізора, що відповідають отворах у металевих підставках, потім щільно затягніть гвинти. Для забезпечення правильної фіксації гвинтів можна трохи порухати металеві підставки перш ніж затягти.

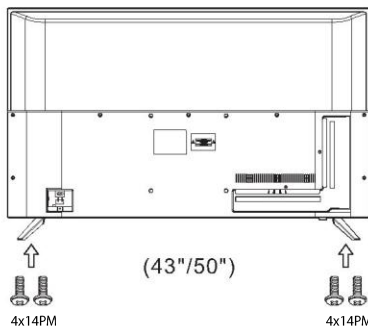
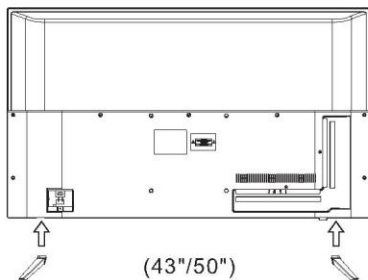
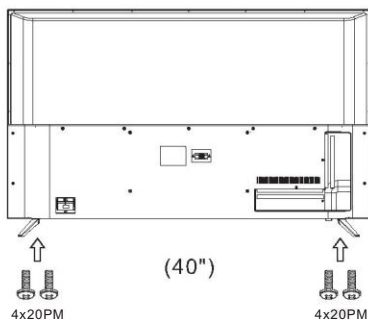
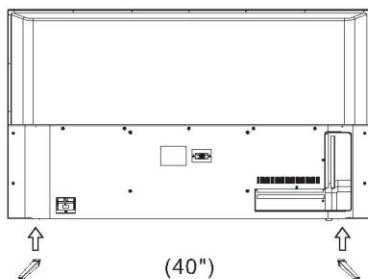
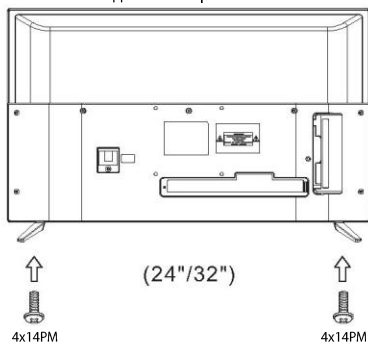

### ПРИМІТКИ ЗІ ВСТАНОВЛЕННЯ

Знайдіть місце в кімнаті, де світло не потраплятиме безпосередньо на екран. Повна темрява або відблиск екрана може призвести до втоми очей. Для комфортного перегляду рекомендується м'яке непряме освітлення.

Залиште достатньо місця між телевізором і стіною, щоб забезпечити вентиляцію.

Будь ласка, не намагайтеся повертати телевізор на підставці.

Уникайте надмірно теплих місць, щоб не було можливого пошкодження корпусу або передчасного виходу з ладу компонентів.



## ІНСТРУКЦІЯ З НАСТІННОГО ВСТАНОВЛЕННЯ

Телевізор можна встановити на стіну в такий спосіб:

1. Встановіть РК-телевізор на твердій поверхні. Передню сторону екрана необхідно накрити м'яким матеріалом, щоб уникнути його пошкодження.

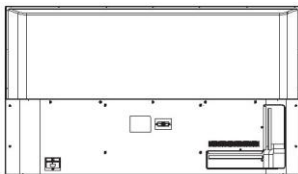

2. За допомогою чотирьох гвинтів, що входять до комплекту поставки, закріпіть телевізор на кронштейні для настінного кріплення (не входить до комплекту поставки), для цього необхідно вкрутити гвинти в чотири отвори на задній стороні телевізора відповідно до стандарту VESA.

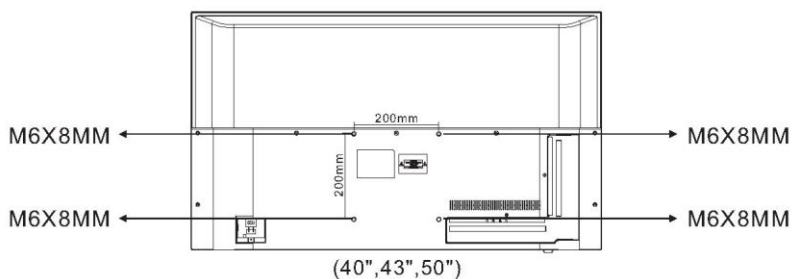
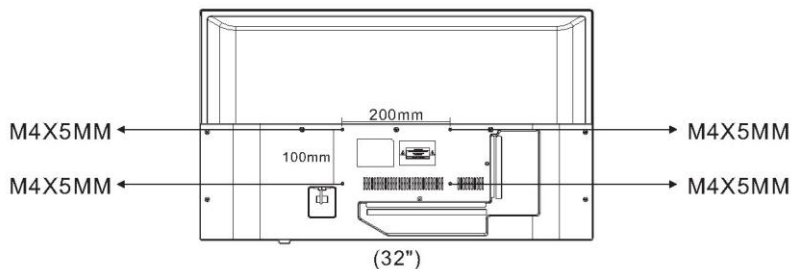
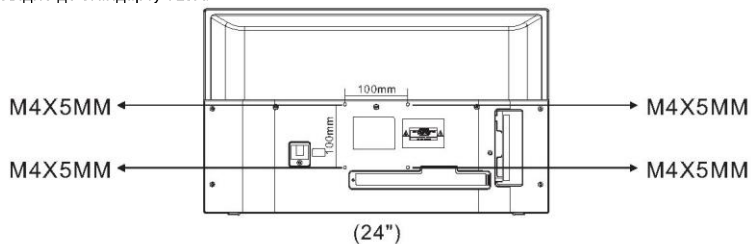

## Передня панель керування (24"/32")

### Передня панель

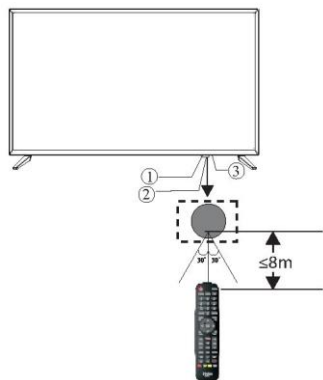

### КНОПКИ КЕРУВАННЯ

Кнопки керування розташовуються в нижній частині праворуч від індикатора сигналу.

Джойстик

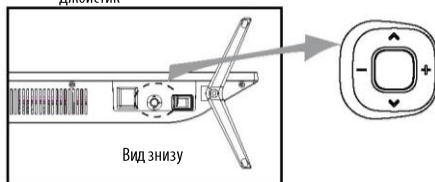

1. Центральна кнопка: тривале натискання – вмикання/вимикання живлення; одноразове натискання – вибір джерела сигналу.
2. Вгору/вниз: перемикання каналів.
3. Ліворуч/праворуч: регулювання гучності.

1 Датчик дистанційного керування.

2 Світлодіодний індикатор:

ЧЕРВОНИЙ: РЕЖИМ ОЧІКУВАННЯ.

3 Кнопки керування.

## Задні/бічні роз'єми (24"/32")

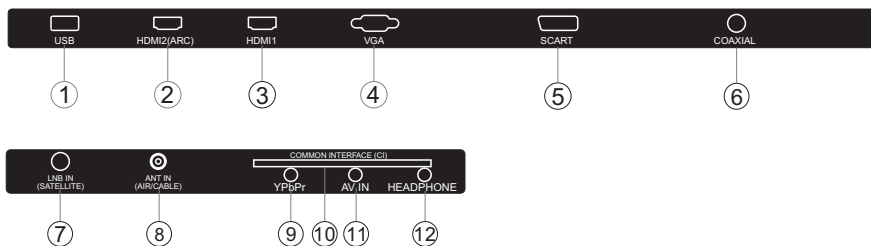

1	<b>USB</b>	вихід
2	<b>HDMI2(ARC)</b>	вихід/вихід
3	<b>HDMI1</b>	вихід
4	<b>VGA</b>	вихід
5	<b>SCART</b>	вихід/вихід
6	<b>DIGITAL AUDIO OUTPUT (COAXIAL)</b>	цифровий аудіовихід
7	<b>LNB IN (SATELLITE)</b>	вихід

8	<b>ANT (AIR/CABLE)</b>	вихід
9	<b>YPbPr</b>	вихід
10	<b>COMMON INTERFACE (CI)</b>	вихід
11	<b>AV IN</b>	вихід
12	<b>HEADPHONE</b>	аналоговий аудіовихід

## Передня панель керування (40"/43")

### Передня панель

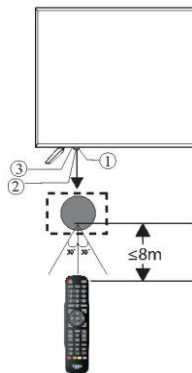

### КНОПКИ КЕРУВАННЯ

Кнопки керування розташовуються в нижній частині праворуч від індикатора сигналу.

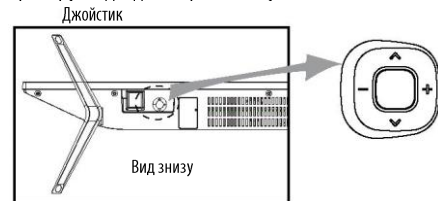

1. Центральна кнопка: тривале натискання – вмикання/вимикання живлення; одноразове натискання – вибір джерела сигналу.
2. Вгору/вниз: перемикання каналів.
3. Ліворуч/вправоруч: регулювання гучності.

1 Датчик дистанційного керування.

2 Світлодіодний індикатор:

ЧЕРВОНИЙ: РЕЖИМ ОЧІКУВАННЯ.

3 Кнопки керування.

## Задні/бічні роз'єми (40"/43")

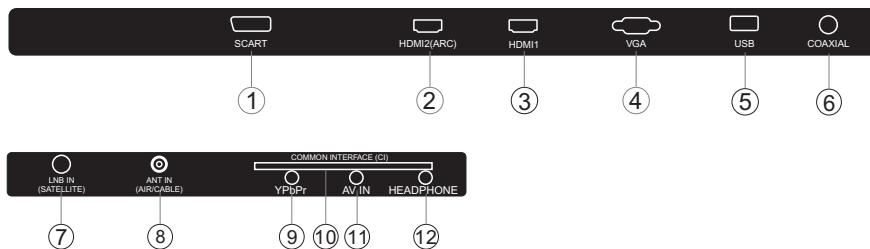

1	SCART	вхід/вихід
2	HDMI2(ARC)	вхід/вихід
3	HDMI1	вхід
4	VGA	вхід
5	USB	вхід
6	DIGITAL AUDIO OUTPUT (COAXIAL)	цифровий аудіовихід
7	LNB IN (SATELLITE)	вхід

8	ANT (AIR/CABLE)	вхід
9	YPbPr	вхід
10	COMMON INTERFACE (CI)	вхід
11	AV IN	вхід
12	HEADPHONE	аналоговий аудіовихід

## Передня панель керування (50")

### Передня панель

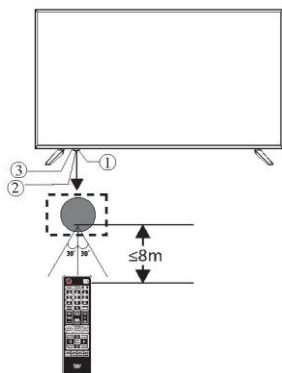

### КНОПКИ КЕРУВАННЯ

Кнопки керування розташовуються в нижній частині праворуч від індикатора сигналу.

Джойстик

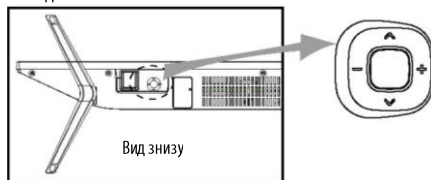

1. Центральна кнопка: тривале натискання – вмикання/вимикання живлення; одноразове натискання – вибір джерела сигналу.
2. Вгору/вниз: перемикання каналів.
3. Ліворуч/праворуч: регулювання гучності.

1 Датчик дистанційного керування.

2 Світлодіодний індикатор:

ЧЕРВОНИЙ: РЕЖИМ ОЧІКУВАННЯ.

3 Кнопки керування.

## Задні/бічні роз'єми (50")

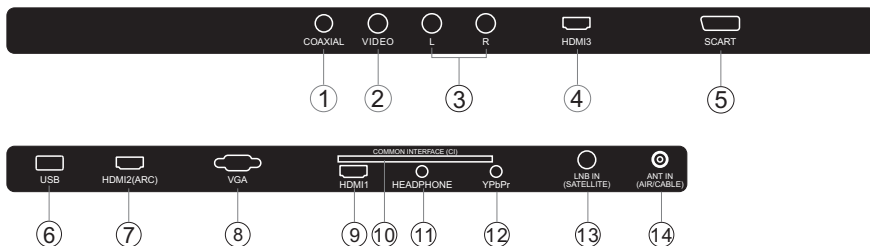

1 **DIGITAL AUDIO OUTPUT(COAXIAL)** цифровий аудіовихід

2 **VIDEO** вхід

3 **L/R AUDIO** вхід

4 **HDMI3** вхід

5 **SCART** вхід/вихід

6 **USB** вхід

7 **HDMI2(ARC)** вхід/вихід

8 **VGA** вхід

9 **HDMI1** вхід

10 **COMMON INTERFACE(I)** вхід

11 **HEADPHONE** аналоговий аудіовихід

12 **YPbPr** вхід

13 **LNB IN (SATELLITE)** вхід

14 **ANT IN (AIR/CABLE)** вхід

## Підключення зовнішніх пристроїв до телевізора Haier (24"/32")

- G Зелений (Y)
- B Синій (Pb/Cb)
- W Білий (лівий аудіоканал)
- R Червоний (правий аудіоканал, Pr/Cr)
- Y Жовтий (відео)

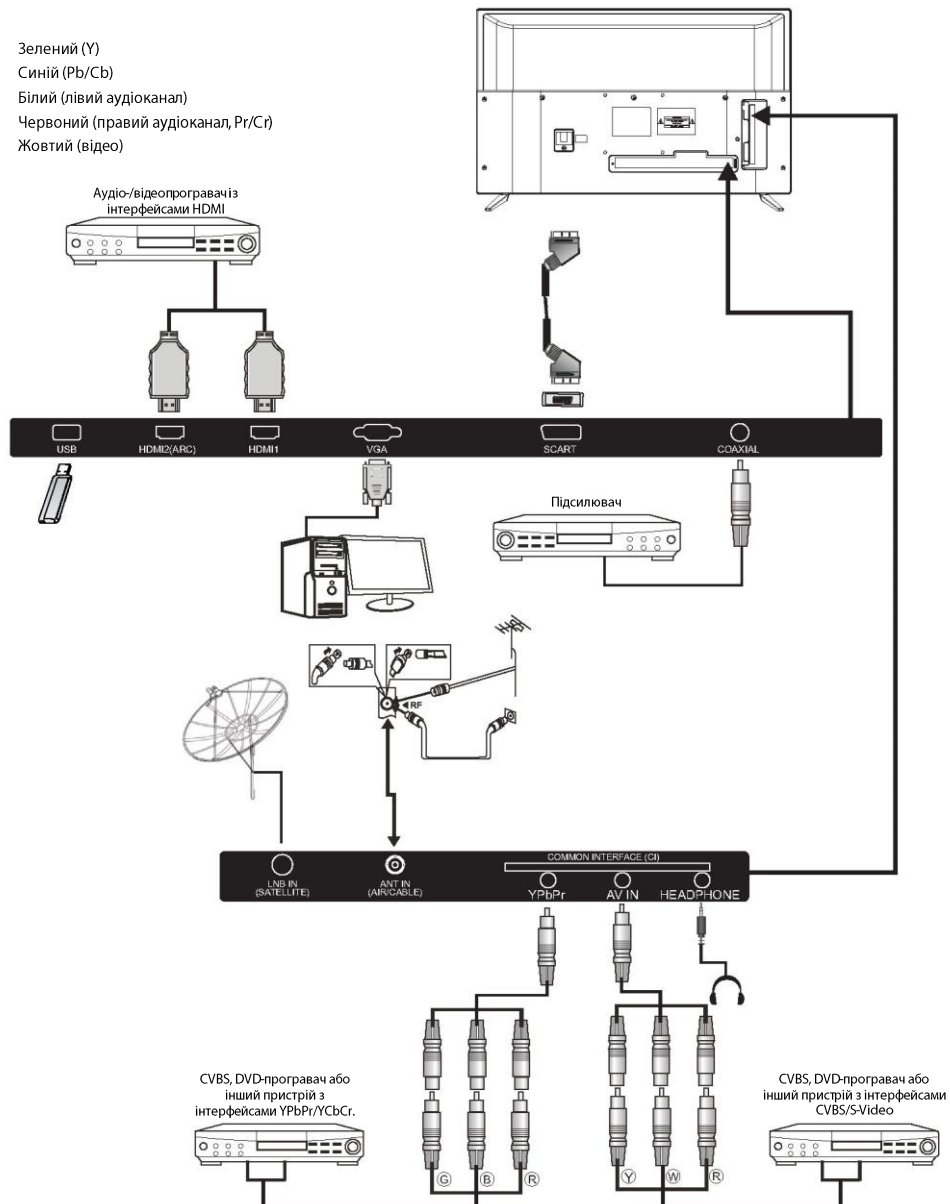

## Підключення зовнішніх пристроїв до телевізора Haier (40"/43")

- G Зелений (Y)
- B Синій (Pb/Cb)
- W Білий (лівий аудіоканал)
- R Червоний (правий аудіоканал, Pr/Cr)
- Y Жовтий (відео)

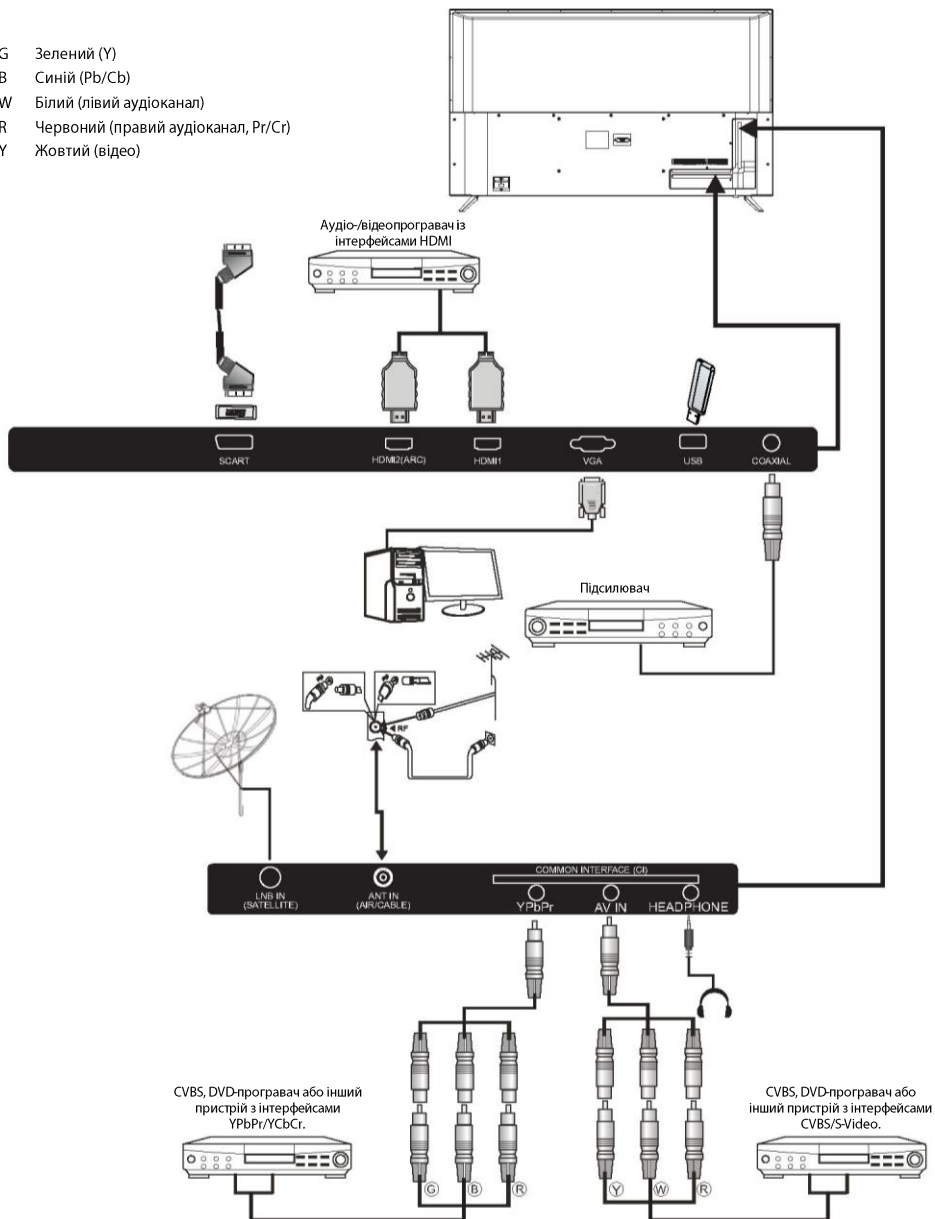

## Підключення зовнішніх пристроїв до телевізора Haier (50")

- G Зелений (Y)
- B Синій (Pb/Cb)
- W Білий (лівий аудіоканал)
- R Червоний (правий аудіоканал, Pr/Cr)
- Y Жовтий (відео)

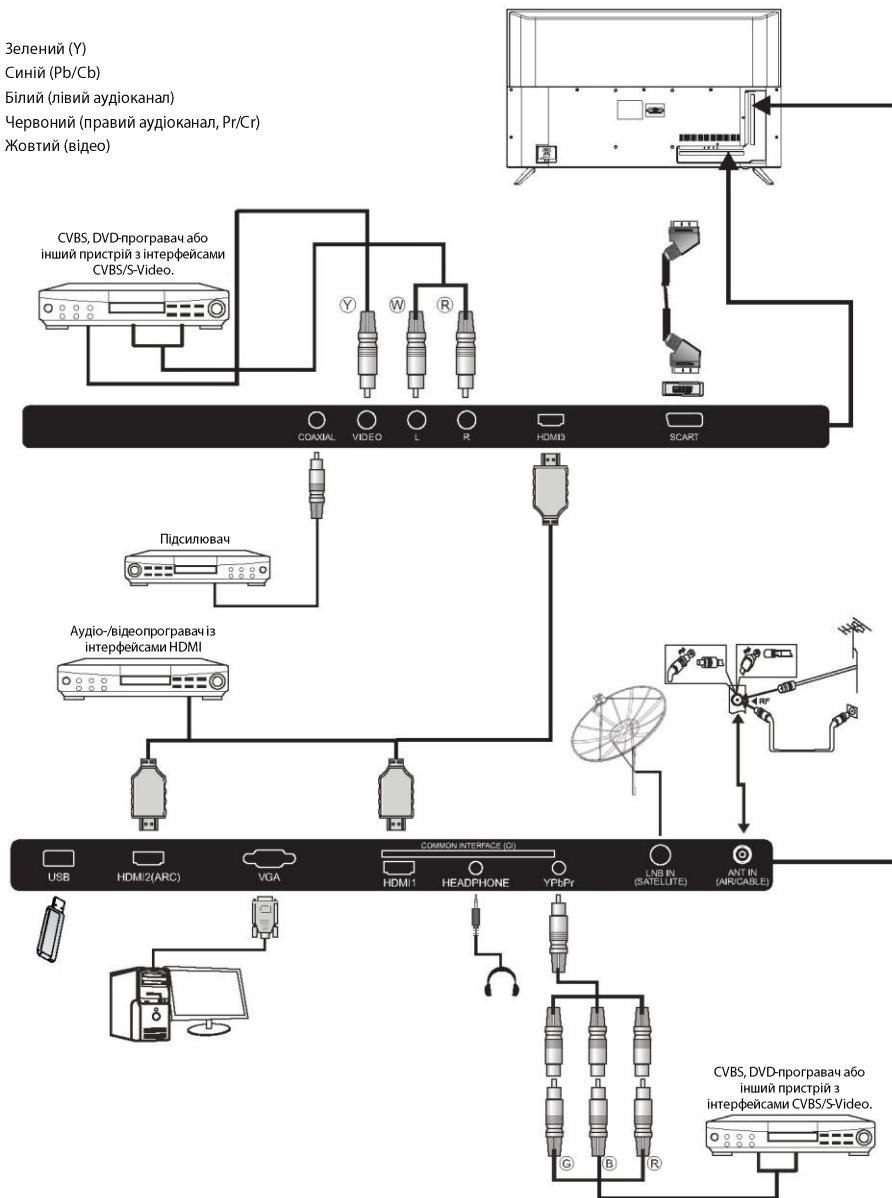

## Підключення зовнішніх пристроїв до телевізора Haier

### Підключення DVD-програвача/приймача комплексу супутникового, кабельного телебачення/ігрової приставки/переносного або стаціонарного комп'ютера

Передбачено кілька варіантів підключення супутникового, DVD-програвача/приймача комплексу супутникового, кабельного телебачення/ігрової приставки/переносного або стаціонарного комп'ютера до вашого телевізора.

#### Варіант 1 З'єднання за стандартом SCART

1 З'єднайте кабелем типу SCART (не входить до комплексу поставки) роз'єм SCART телевізора і DVD-програвач/приймач комплексу кабельного телебачення або ігрову приставку.

2 Для вибору пристрою, підключеного кабелем типу SCART, натисніть кнопку **SOURCE** на пульті дистанційного керування, оберіть **SCART** натисканням кнопок **▼▲** і натисніть кнопку **OK**.

Примітка: За замовчуванням у телевізорі використовується з'єднання типу SCART під час вмикання.

#### Варіант 2 З'єднання за стандартом HDMI

1 Пристрій, що підключається до телевізора, необхідно попередньо вимкнути (якщо він був увімкнений).

2 З'єднайте кабелем типу **HDMI** (не входить до комплексу поставки) роз'єм **HDMI** телевізора і DVD-програвач/приймач комплексу кабельного телебачення або ігрову приставку.

3 Увімкніть пристрій, підключений до телевізора.

4 Для вибору пристрою, підключеного кабелем типу **HDMI**, натисніть кнопку **SOURCE** на пульті дистанційного керування, оберіть **HDMI** натисканням кнопок **▼▲** і натисніть кнопку **OK**.

#### Варіант 3 З'єднання за стандартом AV (аудіо-відео) (жовтий/білий/червоний)

1 Перед підключенням телевізор і пристрій, що підключається, повинні бути вимкнені.

2 З'єднайте кабелями типу AV (не входять до комплексу поставки) роз'єми відео (жовтий) і аудіо (червоний, білий) телевізора і DVD-програвача, ігрової приставки тощо.

3 Для вибору пристрою, підключеного кабелем типу AV, натисніть кнопку **SOURCE** на пульті дистанційного керування, оберіть **AV** натисканням кнопок **▼▲** і натисніть кнопку **OK**.

#### Варіант 4 З'єднання за стандартом COMPONENT (зелений/синій/червоний) + (білий/червоний)

1 Перед підключенням телевізор і пристрій, що підключається, повинні бути вимкнені.

2 З'єднайте кабелями типу COMPONENT (не входять до комплексу поставки) роз'єми Y, Pb, Pr (зелений, синій, червоний) і L-Audio-R (білий, червоний) телевізора і DVD-програвача, ігрової приставки тощо.

3 Для вибору пристрою, підключеного кабелем типу COMPONENT, натисніть кнопку **SOURCE** на пульті дистанційного керування, оберіть **YPbPr** натисканням кнопок **▼▲** і натисніть кнопку **OK**.

#### Варіант 5 З'єднання за стандартом VGA (15-контактний роз'єм Sub-D)

1 З'єднайте кабелем типу VGA (не входить до комплексу поставки) роз'єми VGA телевізора і ПК/ноутбука.

2 Для вибору ПК/ноутбука, підключеного кабелем типу VGA, натисніть кнопку **SOURCE** на пульті дистанційного керування, оберіть **PC** натисканням кнопок **▼▲** і натисніть кнопку **OK**.

Примітка: роз'єм VGA призначений для передачі тільки відеосигналу. Для передачі аудіосигналу з ПК/ноутбука необхідно з'єднати додатковим кабелем аудіовихід телевізора PC Audio (3,5 мм) з роз'ємом для навушників (3,5 мм) ПК/ноутбука

#### Варіант 6. З'єднання за стандартом USB

1 Телевізор підтримує роботу більшості USB-пристроїв і низки моделей цифрових камер.

2 Підключіть USB-пристрій (не входить до комплексу поставки) або USB-кабель (не входить до комплексу поставки) до телевізора.

3 Для вибору пристрою, підключеного кабелем типу USB, натисніть кнопку **SOURCE** на пульті дистанційного керування, оберіть **USB** натисканням кнопок **▼▲** і натисніть кнопку **OK**.

Примітка 1: Гарантовано підтримуються тільки формати файлів із розширенням \*.jpg та \*.mp3, файли інших форматів можуть не читатися.

Примітка 2: Смартфони Apple iPhone і плеєри Apple iPod несумісні з цією моделлю телевізора.

Примітка 3: У разі підключення будь-якого пристрою до USB-роз'єму довжина USB-кабелю повинна бути мінімальною.

#### Варіант 7 Вихід для навушників

Вставте штекер навушників у гніздо для навушників на телевізорі. Динаміки телевізора будуть відключені. Також за необхідності можна підключити зовнішні динаміки.

#### Варіант 8 ЦИФРОВИЙ АУДИОВИХІД (COAXIAL)

COAXIAL – це інтерфейс для передачі цифрового аудіосигналу на аудіотехніку, наприклад, домашній кінотеатр і інше цифрове HiFi-обладнання, розташоване на невеликій відстані від телевізора. Сигнал передається коаксіальним кабелем із RCA-роз'ємами.

1 Перед підключенням телевізор і пристрій, що підключається, повинні бути вимкнені.

2 Під'єднайте AV-кабелями (не входять до комплексу поставки) роз'єм COAXIAL телевізора і аудіосистему домашнього кінотеатру або іншу цифрову HiFi-систему тощо.

#### Варіант 9 ВХІД LNB

Під'єднайте супутниковий кабель до роз'єму LNB на задній панелі.

Після цього можна вмикати двигун. Натисніть «Source» для перемикання в режим DVB-S2 і початку пошуку каналів.



## ЗАГАЛЬНИЙ ІНТЕРФЕЙС

Роз'єм загального інтерфейсу (CI) призначений для встановлення модуля умовного доступу (CA) і Smart-карти для платного перегляду телепередач і використання додаткових послуг.

Для отримання додаткових відомостей про ці модулі і порядок оформлення передплати зверніться до провайдера послуг загального інтерфейсу. Звертаємо увагу на те, що наша компанія не постачає CA-модулі і Smart-карти, а також не пропонує їх як додаткове обладнання.

### Обережно

- Перед вставленням модуля в роз'єм Common Interface необхідно вимкнути телевізор.

- 1 Правильно розмістіть CAM-модуль, потім вставте Smart-карту в CI-роз'єм на бічній панелі телевізора.

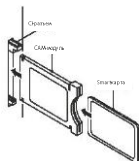

- 2 Після вмикання телевізора з'явиться таке повідомлення (якщо CI-модуль було знайдено). Дочекайтеся моменту активації карти.

CI Module Inserted

- 3 Натисніть кнопку **MENU**, потім оберіть пункт Інформація CI за допомогою кнопок **▼▲**.



- 4 З'являться детальні дані про CI-карту, що використовується.
- 5 Натисніть кнопку ОК для переходу в меню карти. Інформацію щодо налаштування див. в інструкції з експлуатації модуля.
- 6 Після вилучення модуля на екрані з'явиться таке повідомлення.

CI Module Removed

## 03 Пульт дистанційного керування

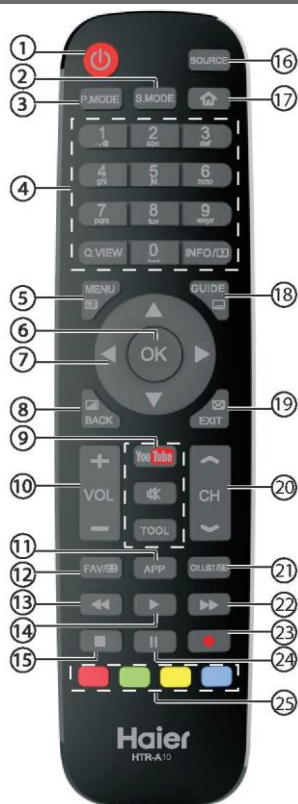

9	<b>YouTube</b>	Немає функції.
	<b>Mute</b>	Вмикання, вимикання звуку.
	<b>TOOL</b>	Виведення контекстного меню інструментів.
10	<b>VOL +/-</b>	Регулювання рівня гучності.
11	<b>APP</b>	Немає функції.
12	<b>FAV</b>	Перехід до списку обраних каналів. У режимі телетексту – утримання сторінки.
13	<b>◀ (reverse)</b>	Відтворення у зворотному напрямку в режимі мультимедіа.
14	<b>▶ (Play)</b>	Відтворення в режимі мультимедіа та режимі зсуву у часі.
15	<b>■ (stop)</b>	Зупинення в режимі мультимедіа, запису і режимі зсуву у часі.
16	<b>SOURCE</b>	Перехід до списку джерел сигналу.
17	<b>Home</b>	Немає функції.
18	<b>GUIDE</b>	Виведення електронної програми передач у режимі ТБ. Виклик субсторінки телетексту.
19	<b>EXIT</b>	Вихід з екранного меню. У режимі телетексту – приховує текст.
20	<b>CH</b>	Перемикання каналів.
21	<b>CH.LIST</b>	Перехід до списку каналів. У режимі телетексту – перемикання між верхнім, нижнім і повноекранним зображенням.
22	<b>▶▶ (forward)</b>	Швидке перемотування вперед у режимі мультимедіа.
23	<b>● (REC)</b>	Запис телепередачі, що переглядається в режимі цифрового ТБ.
24	<b>   (Pause)</b>	Пауза в режимі мультимедіа та режимі зсуву у часі.
25	<b>Кольорові кнопки</b>	Редагування програм: видалення, перейменування, переміщення, пропуск. Електронна програма передач: запис, інфо, програма, нагадування.

№	Кнопка	Опис
1	<b>Power</b>	Вмикання або вимикання телевізора.
2	<b>S.MODE</b>	Вибір звукового режиму.
3	<b>P.MODE</b>	Вибір режиму зображення.
4	<b>0-9</b>	Введення номера каналу або пароля.
5	<b>Q.VIEW</b>	Ввімкнення попереднього каналу.
6	<b>INFO</b>	Виведення інформації про канал. У режимі телетексту – виведення прихованої інформації.
7	<b>MENU</b>	Виведення меню на екран. У режимі телетексту – перехід на сторінку ІНДЕКС.
8	<b>OK</b>	Підтвердження вибору.
9	<b>BACK</b>	Повернення до попереднього екрана. У режимі телетексту – перехід у змішаний режим.

### Встановлення елементів живлення в пульт дистанційного керування

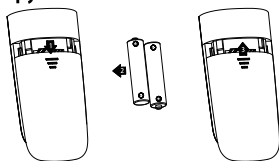



- Зніміть кришку відсіку елементів живлення.
- Вставте два елементи живлення AAA напругою 1,5 В, дотримуючись полярності (+/-), зазначеної на елементах живлення і всередині відсіку.
- Встановіть на місце кришку відсіку елементів живлення. Елементи живлення необхідно міняти на нові, якщо спостерігаються збої в роботі телевізора і керуванні ним. Зокрема, якщо телевізор не реагує на натискання кнопок пульта.

#### Примітка:

- Рекомендується використовувати лужні елементи живлення.
- Необхідно вилучати елементи живлення, якщо вони розряджені, а також якщо пульт дистанційного керування не використовувався протягом тривалого часу.

## ТЕЛЕТЕКСТ

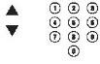
Телетекст – це ширококомвне розсилання інформаційної системи на певних каналах, режим перегляду якої нагадує читання газети. Ця функція також надає доступ до субтитрів користувачам, які мають проблеми зі слухом або не знають мови передачі (кабельні мережі, супутникові канали тощо)

Кнопка	Дія
TEXT (текст)	Використовується для виклику режимів телетексту або виходу з них. Виводиться перелік доступних пунктів. Кожен пункт має відповідний номер сторінки із трьох цифр. Якщо для обраного каналу не підтримується функція телетексту, то на порожній екран виводиться значення 100 (у такому випадку потрібно вийти з режиму телетексту і обрати інший канал).
SELECTING A PAGE (вибір сторінки) 	Введіть номер потрібної сторінки, використовуючи цифри від 0 до 9 (стрілками вгору/вниз). Приклад: для виклику сторінки 120 введіть число 120. Номер сторінки відображається вгорі ліворуч, лічильник перемикається і відповідна сторінка відображається. Для перегляду іншої сторінки повторіть зазначені вище дії. Якщо лічильник продовжує пошук, це означає, що сторінка не передана. Завдайте інший номер.
DIRECT ACCESS TO THE ITEMS (прямий доступ до пунктів) 	У нижній частині екрана відображаються зони, що підсвічуються різними кольорами. Для доступу до пунктів або відповідних сторінок передбачені чотири кольорові кнопки. Якщо необхідний пункт або сторінка недоступні, то зони, що підсвічуються, блимають.
INDEX (зміст)	Повернення до сторінки змісту (переважно сторінка 100).
SUB PAGE (субсторінка)	Для деяких сторінок передбачені субсторінки, що відображаються автоматично по черзі. Кнопка використовується для припинення або відновлення процесу виведення субсторінок. Відповідний індикатор відображається у верхній частині ліворуч.
HOLD (утримання)	Сторінка утримується на екрані.
REVEAL (відображення)	Відображення або видалення прихованої інформації (рішення для ігор).
MIX (комбінований режим)	Телетекст, передачі, зображення відображаються разом.
EXIT (вихід)	Вихід із телетексту.
SIZE (розмір)	Переведення зображення у верхню частину, нижню частину, на повний екран.

# 04 ЕКСПЛУАТАЦІЯ

## Інструкції з налаштування

Інструкції з налаштування з'являються тільки під час першого вмикання телевізора, а також після повернення до заводських налаштувань.

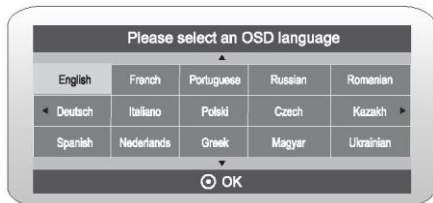

1). Навігація по меню і зміна налаштувань здійснюються за допомогою кнопок ▲▼. Підтвердіть вибір натисканням кнопки OK.  
Оберіть мову меню.

### Режими «Дім» і «Магазин»

1. Під час першого ввімкнення пристрою з'явиться меню налаштування ініціалізації. Після вибору мови екранного меню користувач може обрати між режимами «Магазин» і «Дім». На екрані з'явиться меню налаштування, курсор знаходиться на варіанті «Дім». Обрати інший варіант можна кнопкою ◀▶, для входу в меню необхідно натиснути «OK».

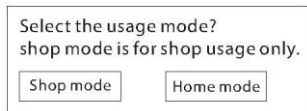

Якщо обрати режим «Магазин», з'явиться таке меню.

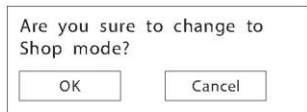

Натисніть «OK» для виведення такого меню-запиту.

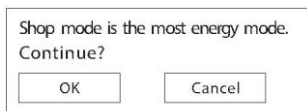

Щоб повернутися до меню налаштувань ініціалізації, натисніть «Скасувати» – за такої умови курсор залишиться на варіанті «Дім».

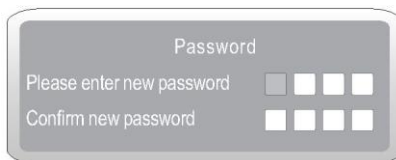

Примітка: Пароль за замовчуванням – 0000.  
2). За допомогою кнопок ▲▼ оберіть DVB-T/DVB-C/DVB-S2 і підтвердіть вибір натисканням кнопки OK.

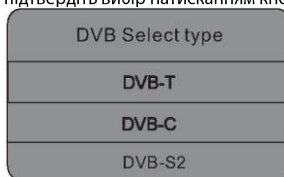

а. У разі вибору DVB-T наступний крок – вибір типу налаштування і країни. Потім необхідно натиснути кнопку OK, щоб почати налаштування.



б. Якщо варіант DVB-C обрано, наступний крок – налаштування системи DVB-C (тип сканування/ частота/ідентифікація мережі/символ (KS/S)), після чого необхідно натиснути OK для переходу до меню типу налаштування і вибору країни. Цей етап є аналогічним варіанту DVB-T – необхідно обрати тип налаштування (DTV/ATV). Оберіть країну і натисніть OK, щоб запустити налаштування.



с. Якщо Ви обрали варіант DVB-S2, можна завантажити список каналів за замовчуванням DVB-S2 або здійснити новий пошук каналів.

Примітка:

У разі вибору варіанта країни «Італія» на цьому етапі функції запису і зсуву у часі недоступні.

3) Починається налаштування каналів. Ця операція може тривати кілька хвилин. На дисплеї відображається хід налаштування і кількість знайдених каналів.

4) Якщо Ви хочете пропустити налаштування ATV (аналогове ТБ), натисніть кнопку MENU – налаштування буде припинено. На екрані з'явиться запит – кнопкою ◀ оберіть ТАК для підтвердження. Після цього Ви перейдете безпосередньо до налаштування ATV. Аналогічним чином можна також пропустити налаштування DTV (цифрове ТБ). Під час наступного вмикання телевізора з'явиться нагадування про необхідність налаштування.

5) Після завершення налаштування канали розташовуються в установленому порядку. Якщо Ви хочете пропустити певні канали, змінити встановлений порядок або перейменувати канали, оберіть пункт Редагування програм у меню Канал.



6) Вітаємо

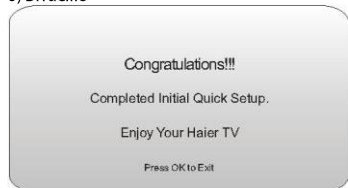

## 1. МЕНЮ КАНАЛ

### 1.1) Автоналаштування (DVB-T)

1). Натисніть кнопку MENU і за допомогою кнопок ▼ ▲ оберіть меню КАНАЛ, потім натисніть кнопку ОК.

2). Кнопками ▼ ▲ оберіть Автоналаштування і натисніть кнопку ОК.



3). Кнопками ▼ ▲ оберіть DVB-T/DVB-C/DVB-S2. Оберіть DVB-T і натисніть кнопку ОК для підтвердження.

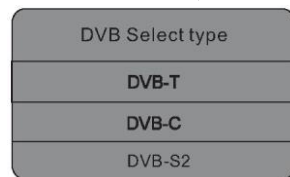

4). У меню Тип налаштування за допомогою кнопок ◀ ▶ оберіть ATV/DTV/DTV+ATV. Натисніть кнопку ▼ і за допомогою кнопок ◀ ▶ ▼ ▲ оберіть країну, в якій експлуатується телевізор. Підтвердіть вибір натисанням кнопки ОК.

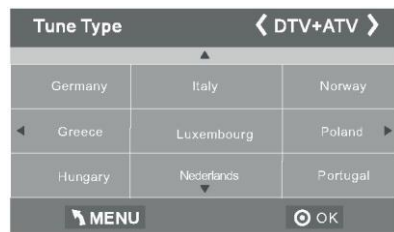

5). Починається налаштування каналів. Ця операція може тривати декілька хвилин. На дисплеї відображається хід налаштування і кількість знайдених каналів.

6). Якщо Ви хочете пропустити налаштування ATV (аналогове ТБ), натисніть кнопку MENU – налаштування буде зупинено. На екрані з'явиться запит – кнопкою ◀ оберіть ТАК для підтвердження. Після цього Ви перейдете безпосередньо до налаштування ATV. Аналогічним чином можна також пропустити налаштування DTV (цифрове ТБ).

7). Після завершення налаштування канали розташовуються в установленому порядку. Якщо Ви хочете пропустити певні канали, змінити встановлений порядок або перейменувати канали, оберіть пункт Редагування програм в меню Канал.

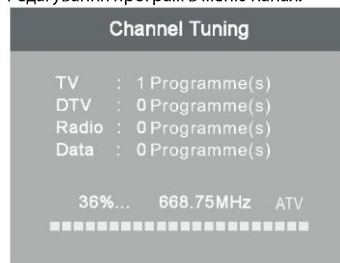

## 1.2) Автоналаштування (DVB-C)

- 1). Натисніть кнопку MENU і за допомогою кнопок ▼ ▲ оберіть меню КАНАЛ, потім натисніть кнопку ОК.
- 2). Кнопками ▼ ▲ оберіть Автоналаштування і натисніть кнопку ОК.



- 3). Кнопками ▼ ▲ оберіть DVB-T/DVB-C/DVB-S2. Оберіть DVB-C і підтвердіть вибір натисканням кнопки ОК.

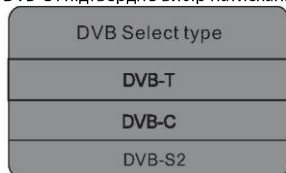

- 4). За допомогою кнопок ▼ ▲ оберіть Тип сканування/Символ (Ks/S) і підтвердіть вибір натисканням кнопки ОК.

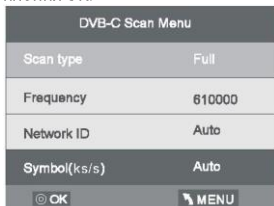

- 5). У меню Тип налаштування за допомогою кнопок ◀▶ оберіть ATV/DTV/DTV+ATV. Натисніть кнопку ▼ і за допомогою кнопок ◀▶▼▲ оберіть країну, в якій експлуатується телевізор. Підтвердіть вибір натисканням кнопки ОК.



- 6). Починається налаштування каналів. Ця операція може тривати декілька хвилин. На дисплеї відображається хід налаштування і кількість знайдених каналів.
- 7). Якщо Ви хочете пропустити налаштування ATV (аналогове ТБ), натисніть кнопку MENU – налаштування буде зупинено. На екрані з'явиться запит – кнопкою ◀ оберіть ТАК для підтвердження. Після цього Ви перейдете безпосередньо до налаштування DTV. Аналогічним чином можна також пропустити налаштування DTV (цифрове ТБ).
- 8). Після завершення налаштування канали розташовуються в установленому порядку. Якщо Ви хочете пропустити певні канали, змінити встановлений порядок або перейменувати канали, оберіть пункт Редагування програм у меню Канал.

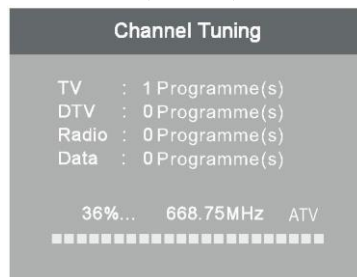

### Примітка

Усі канали, зокрема ATV, DTV і Радіо, можуть бути налаштовані одночасно, якщо обрати Тип налаштування DTV+ATV.

Після автоналаштування всі збережені раніше канали зникають.

## 1.3) Автоналаштування (DVB-S2)

- 1). Натисніть кнопку MENU і за допомогою кнопок ▼ ▲ оберіть меню КАНАЛ, потім натисніть кнопку ОК.
- 2). Кнопками ▼ ▲ оберіть Автоналаштування і натисніть кнопку ОК.
- 3). Кнопками ▼ ▲ оберіть DVB-T/DVB-C/DVB-S2, оберіть DVB-S2 і натисніть кнопку ОК для підтвердження.
- 4). Щоб почати новий пошук каналів, натисніть СИНЮ кнопку. Щоб пропустити пошук каналів і завантажити список каналів за замовчуванням, натисніть кнопку Exit.

### 2.1) Ручне налаштування DTV (DVB-T)

- 1). Натисніть кнопку MENU і за допомогою кнопок ▼ ▲ оберіть меню КАНАЛ, потім натисніть кнопку ОК.

2). За допомогою кнопок ▼ ▲ оберіть ручне налаштування DTV і натисніть кнопку OK.



3). З'явиться екран Ручного налаштування DTV. Кнопками ◀▶ оберіть необхідний канал UHF і натисніть кнопку OK, після чого почнеться пошук цього каналу. Після прийому сигналу на екрані з'явиться зображення та інформація про рівень сигналу.

4). Натисніть кнопку MENU, щоб повернутися до головного меню.

5). Для виходу з меню натисніть кнопку EXIT.



### 2.2) Ручне налаштування DTV (DVB-C)

1). Натисніть кнопку MENU і за допомогою кнопок ▼ ▲ оберіть меню КАНАЛ, потім натисніть кнопку OK.

2). За допомогою кнопок ▼ ▲ оберіть Ручне налаштування CADTV і натисніть кнопку OK.



3). З'явиться екран Ручного налаштування CADTV.

Кнопками ▼ ▲ оберіть (Частота/Символ (ks/s/QAM Тип QAM), натисніть кнопку OK – почнеться пошук цього каналу. Після прийому сигналу на екрані з'явиться зображення та інформація про рівень сигналу.

4). Натисніть кнопку MENU, щоб повернутися до головного меню.

5). Для виходу з меню натисніть кнопку EXIT.

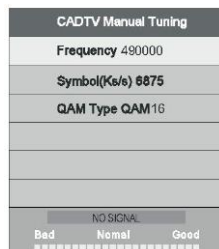

### 3). Стандарт DVB-S2

#### 3.1) Початкове налаштування

Натисніть кнопку джерела для входу в меню отримання сигналу і за допомогою кнопок напрямку оберіть DVB-S2, після чого підтвердіть вибір натисканням кнопки OK. Список каналів для ASTRA вже встановлено. Тепер усе готово до перегляду телебачення.

#### Примітка

Якщо Ви використовуєте інші супутники, дотримуйтесь інструкцій з налаштування системи для відповідного супутника.

Якщо Ви використовуєте більше одного супутника, необхідно вказати для них відповідний DiSeqC-LNB, що використовується у Ваших налаштуваннях супутника.

#### 3.2) Налаштування супутника

Виконайте такі налаштування для супутників.

**Список супутників:** Кнопками ▼/▲ оберіть супутник – його налаштування будуть показані праворуч.

**Тип LNB:** Натисніть ◀/▶/OK, щоб відкрити список Типів LNB, що показані у вигляді частот гетеродина. Ви також можете ввести частоту через опції Користувацький одинарний, Користувацький подвійний внизу списку.

**Потужність LNB:** Кнопками ◀/▶ встановіть потужність LNB.

**22K:** За допомогою кнопок ◀/▶ вмикається і вимикається 22K, що встановлюється автоматично, якщо Тип LNB – подвійний гетеродин.

Пакет тональних сигналів:	Вмикання і вимикання комутатора пакетів тональних сигналів.
DiSEqC1.0:	Оберіть відповідний порт до 4 для LNB.
DiSEqC1.1:	Оберіть відповідний порт до 16 для LNB.
Двигун:	Кнопками ЛІВОРУЧ/ПРАВОРУЧ оберіть DiSEqC 1.2 або DiSEqC 1.3. Натисніть ОК – з'явиться меню для встановлення положення.
DiSEqC 1.2:	Встановіть двигун у необхідне положення для захоплення сигналу.
DiSEqC1.3:	Встановіть двигун відповідно до місця і положення супутника.

Налаштування двигуна:	Оберіть DiSEqC і натисніть ОК.
Автонаведення:	Кнопками ЛІВОРУЧ/ПРАВОРУЧ здійснюється рух у бік заходу/сходу. У разі захоплення сигналу двигун зупиняється автоматично.
Безступінчасте наведення:	Кнопками ЛІВОРУЧ/ПРАВОРУЧ здійснюється рух у бік заходу/сходу. Рух триває, поки Ви його не зупините.
Ступінчасте наведення:	У разі натискання кнопок ЛІВОРУЧ/ПРАВОРУЧ здійснюється переміщення двигуна на один крок.
Збереження положення:	Зберігається поточний стан двигуна.
Перехід у положення:	У разі натискання кнопок ЛІВОРУЧ/ПРАВОРУЧ здійснюється переміщення двигуна в збережене положення.
Перехід по прив'язки:	Зупинення всіх положень.

### 3.2.1) Налаштування супутника

**Додавання супутників:** Натисніть **ЧЕРВОНУ** кнопку, щоб додати новий супутник. Водночас необхідно ввести унікальну довготу і назву супутника за допомогою віртуальної клавіатури.

**Редагування супутників:** Натисніть **ЗЕЛЕНУ** кнопку, щоб редагувати виділений супутник.

**Видалення супутника:** Щоб видалити виділений супутник, натисніть **ЖОВТУ** кнопку.

Натисніть **ОК** для підтвердження.

### 3.2.2) Транспондер

Під час натискання кнопки **GUIDE** виникає список транспондерів для виділеного супутника. Повторне натискання кнопки

**GUIDE** повертає список супутників.

**Додавання транспондера:**

Щоб додати новий транспондер, натисніть **ЧЕРВОНУ** кнопку. Не можна зберегти існуючий ТП для того самого супутника.

**Редагування транспондера:**

Щоб редагувати виділений транспондер, натисніть **ЗЕЛЕНУ** кнопку. Не можна зберегти існуючий ТП для того самого супутника.

**Видалення транспондера:**

Щоб видалити виділений транспондер, натисніть **ЖОВТУ** кнопку. Натисніть **ОК** для підтвердження.

**Сканування за одним транспондером:**

Натисніть **СИНЮ** кнопку, аби відкрити меню налаштувань сканування. Після налаштування натисніть **ОК**, щоб почати сканування.

**Сканування за кількома транспондерами:**

Натисніть **ОК**, щоб обрати транспондери, ставлячи позначку «√», потім натисканням **СИНЬОЇ** кнопки відкрийте меню налаштувань сканування. Після налаштування натисніть **ОК**, щоб почати сканування за кількома транспондерами.

### 3.2.3) Пошук каналу

**Сканування за одним супутником:**

Натисніть **СИНЮ** кнопку, щоб відкрити меню налаштувань сканування.

**Режим сканування:** Кнопками ◀/▶ оберіть опцію за замовчуванням, тобто сканування вбудованих транспондерів за замовчуванням, або опцію Сліпий пошук і Мережа, тобто сканування з увімкненим NIT.

**Шифрування:** Кнопками ◀/▶ оберіть Усі канали або Канали FTA;

**Тип сервісу:** Кнопками ◀/▶ оберіть VCI, DTV або Радіо. Натисніть **ОК**, щоб почати сканування із зазначеними вище налаштуваннями.

**Сканування за кількома супутниками:**

Натисніть **ОК**, щоб обрати супутники, ставлячи позначку «√», потім натисканням **СИНЬОЇ** кнопки відкрийте меню налаштувань сканування. Після налаштування, аналогічного скануванню за одним супутником, натисніть **ОК** для виконання сканування за кількома супутниками.



### 3.3) Редагування програм

Для редагування програм (пропуск, обрані, переміщення, видалення) необхідно відкрити меню редагування програм.

#### Видалення ТВ- або радіопроеграми

Оберіть програму і натисніть **ЧЕРВОНУ** кнопку, щоб видалити канал.

#### Переміщення ТВ- або радіопроеграми

Оберіть потрібну програму і натисніть **ЖОВТУ** кнопку. Перемістіть програму за допомогою кнопок ◀/▶.

Знову натисніть **ЖОВТУ** кнопку для підтвердження.

#### Пропуск ТВ- або радіопроеграми

Оберіть програму, яку Ви хочете пропустити, і натисніть **СИНЮ** кнопку. З'явиться символ пропуск.

Програма відзначена як пропущена.

#### Встановлення обраних програм

Оберіть програму кнопками ▼/▲, натисніть кнопку FAV – у правій частині програми з'явиться значок ♥. Щоб видалити програму з обраних, оберіть її та знову натисніть кнопку FAV – значок ♥ зникне. Після створення групи обраних програм можна швидко вмикати обраний канал за допомогою кнопки FAV.

### 3.4) Інформація про сигнал

Виводиться інформація про якість сигналу і перешкоди для обраного каналу.

### 3.5) Інформація щодо CI

Виводиться інформація про карту CI, підключену до телевізора.

### 3.6) EPG (електронна програма передач)

EPG – це виведена на екран програма телепередач, тобто список програм і час їх показу на сім днів вперед для кожного налаштованого каналу. Щоб відкрити програму передач, натисніть кнопку **GUIDE** на пульті дистанційного керування. З'явиться список програм, що транслюються у цей момент.

Оберіть «Програма передач». Перемикання між Часом/Каналом кнопками ◀/▶.

За допомогою кнопок ▼/▲ можна обрати необхідну програму.

**Час:** Виведення списку передач до обраної дати і часу.

- Щоб змінити дату, оберіть «Дата/Час» і натисніть ◀/▶.

**Канал:** Виведення списку передач для обраного каналу на наступний день.

- Щоб змінити канал, оберіть пункт «програма» і натисніть ◀/▶.

**Нагадування:** Натисніть **СИНЮ** кнопку, щоб відкрити налаштування нагадування. Щоб зберегти налаштування, натисніть **ОК**.

Виконані налаштування будуть збережені у Вашому розкладі.

**Запис:** Натисніть **ЧЕРВОНУ** кнопку, щоб відкрити налаштування запису. Щоб зберегти налаштування, натисніть **ОК**.

Виконані налаштування будуть збережені у Вашому розкладі.

**Інфо:** Під час натискання **ЗЕЛЕНОЇ** кнопки з'явиться інформація про обрану трансляцію.

**Розклад:** Натисніть **ЖОВТУ** кнопку, щоб відкрити розклад відповідно до Ваших налаштувань запису і нагадувань.

Обрані пункти можна видалити, натиснувши **ЧЕРВОНУ** кнопку.

## 4). Ручне налаштування ATV:

Ви можете змінити звукову систему для пошуку аналогових каналів ТВ і точного налаштування на них, а потім зберегти обрані канали.

#### Примітка

Для збереження каналів після ручного налаштування натисніть червону кнопку телетексту.



## 5). Редагування програм:

Будь-які програми можна видалити, перейменувати, перемістити, пропускати і додавати до обраних.

### ● Видалення

Щоб видалити виділену курсором програму, натисніть червону кнопку телетексту.

### ● Перейменування:

Ви можете перейменувати лише програми ATV. Щоб перейменувати програму, перемістіть на неї курсор і натисніть зелену кнопку телетексту. Вибір символів здійснюйте кнопками ▼/▲. Переміщення курсора – кнопками ◀/▶. Для виходу з режиму редагування натисніть кнопку MENU, для виходу з меню натисніть EXIT.

Примітка: Назва програм ATV може містити не більше 5 символів.

### ● **Переміщення:**

Оберіть канал, який Ви хочете перемістити, за допомогою кнопок зі стрілками. Натисніть жовту кнопку, щоб обрати функцію переміщення. Потім за допомогою кнопок зі стрілками перемістіть канал і натисніть ОК для підтвердження.

### ● **Пропуск:**

Аби пропустити програму, оберіть її кнопками ▼▲ і натисніть синю кнопку телетексту. У правій частині екрана з'явиться значок ⏸. Аби скасувати пропуск, оберіть пропущену програму і знову натисніть синю кнопку. Значок ⏸ зникне.

### ◆ **Обрані:**

Оберіть програму кнопками ▼▲, натисніть кнопку FAV – у правій частині програми з'явиться значок ❤. Щоб видалити програму з обраних, виділіть її та натисніть кнопку FAV – значок ❤ зникне.

Після створення групи обраних програм можна швидко вмикати обраний канал за допомогою кнопки FAV.

### 6). **Інформація щодо CI: (опція)**

Виведення інформації про карту CI.

### 2. **МЕНЮ ЗОБРАЖЕННЯ**

Другий пункт МЕНЮ – ЗОБРАЖЕННЯ.

Тут можна регулювати параметри зображення, зокрема контраст, яскравість тощо.

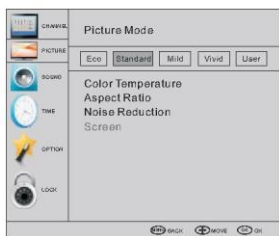

### 🔑 **Примітка**

- 1). Параметр Відтінок доступний тільки в системі NTSC.
- 2). Можна обрати один із трьох режимів колірної температури – середній, теплий або холодний.
- 3). Пункт Екран, в якому можна регулювати горизонтальне і вертикальне положення, розмір і фазу, доступний тільки в режимі PC.

### 3. **МЕНЮ ЗВУК**

Третій пункт МЕНЮ – ЗВУК. Тут регулюються параметри звуку – високі частоти, бас, баланс тощо



### 🔑 **Примітка**

Автогучність: доступно, тільки коли вхідний сигнал має занадто високу гучність або спотворений.

### 4. **МЕНЮ ЧАС**

Четвертий пункт МЕНЮ – ЧАС.

Встановлюються годинник, час вмикання/вимкання живлення, таймер сну тощо.



### 🔑 **Примітка**

Якщо увімкнена функція автоматичного переходу до сплячого режиму, телевізор переходить у сплячий режим за відсутності сигналу впродовж 15 хвилин. Час для годин може надходити від автоматичної системи DTV.

### 5. **МЕНЮ ОПЦІЙ**

П'ятий пункт МЕНЮ – ОПЦІЇ. Тут встановлюється мова екранного меню, мова аудіо, мова субтитрів тощо.

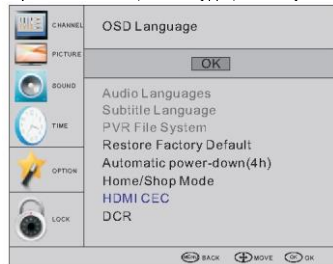

## Автоматичне вимкнення

1. Якщо впродовж 4 годин після вмикання не відбувається жодних змін у роботі телевізора, наприклад, перемикання каналів або регулювання гучності, запускається послідовність автоматичного вимкнення. На екрані виникає спливаюче вікно.

Seconds to Automatic power-down  
Please press any Key to Cancel

Через 150 секунд телевізор автоматично переходить у режим очікування. Аби скасувати автоматичне відключення, необхідно натиснути будь-яку кнопку на пульті дистанційного керування.

2. Для відключення функції автоматичного вимкнення в меню опцій необхідно обрати пункт Автоматичне вимкнення (4 год). Натисніть кнопку ліворуч або праворуч. З'явиться повідомлення «Ви хочете заборонити автоматичне вимкнення?»

Натисніть кнопку зі стрілкою ліворуч, щоб обрати ТАК. На екрані телевізора знову з'явиться меню Опції та відобразиться опція Автоматичне вимкнення (4 год). Автоматичне вимкнення (4 год) ВИМК.

Щоб знову дозволити автоматичне вимкнення через 4 години, необхідно повторити зазначені вище дії, але обрати НІ за допомогою кнопки зі стрілкою праворуч.

У меню Файлова система PVR можна налаштувати USB-диск для PVR.

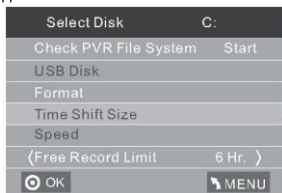

### Примітка

У разі відновлення заводських налаштувань будуть видалені всі програми та паролі.

## 6. МЕНЮ БЛОКУВАННЯ

Шостий пункт МЕНЮ – БЛОКУВАННЯ.

Ви можете заблокувати систему, встановити пароль, заблокувати програму і встановити батьківський контроль. Після вмикання блокування системи Ви не зможете здійснювати пошук каналів або змінювати програми.

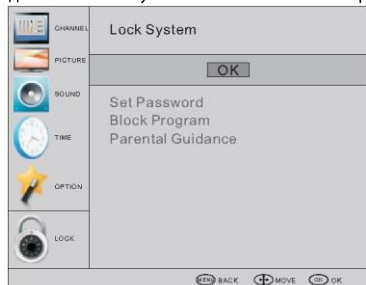

Пароль за замовчуванням – 0000. Якщо Ви забули пароль, Ви можете скористатися «суперпаролем» – 9443. Блокування програми: Щоб заблокувати програму, оберіть її кнопками ▼▲ і натисніть зелену кнопку телетексту. Щоб розблокувати програму, увійдіть до головного меню, введіть пароль і знову натисніть зелену кнопку. Батьківський контроль: Оберіть категорію за допомогою кнопок ◀▶.

## 7. Меню EPG (електронна програма передач).

Меню EPG дозволяє подивитися, які передачі транлюються на каналі DTV або Радіо упродовж дня. Щоб відкрити меню EPG, натисніть кнопку GUIDE – з'явиться таке меню:



### 1. INFO

Вибір програм за допомогою ⚙️. У разі натискання кнопки INFO виводиться інформація про виділену програму.

### 2. Розклад

Натисніть жовту кнопку телетексту, щоб переглянути список усіх встановлених нагадувань. Щоб видалити розклад, оберіть список за допомогою кнопок ▼▲ і натисніть червону кнопку DELETE.



### 3. Запис

Встановлення програми на запис здійснюється за допомогою червоної кнопки.

### 4. Нагадування

За допомогою синьої кнопки оберіть одну програму і встановіть один час нагадування. Обрана програма автоматично вмикатиметься на телевізорі у встановлений час нагадування.



## 8. Функція PVR

### 1. Підготовка до запису програми

Функція PVR працює тільки в режимі DTV.

Із МЕНЮ «ОПЦІЇ» відкрийте Файлову систему PVR.

У МЕНЮ «ОПЦІЇ» оберіть «Перевірити Файлову систему PVR». Натисніть ОК – замість повідомлення «виконується перевірка» має з'явитися повідомлення «Успішно».

Примітка: перевірте параметр «швидкість». Якщо з'явиться повідомлення «Підтримується HD», це означає, що швидкість USB-пристрою є достатньою для режиму зсуву у часі для запису. В іншому випадку необхідно відформатувати пристрій і переконаватися, що він готовий до роботи. За замовчуванням «Межа вільного запису» становить 6 годин, якщо на диску достатньо місця. Якщо місця недостатньо, час запису необхідно скоротити відповідно до доступного об'єму пам'яті пристрою. Під час «перевірки файлової системи PVR» не треба робити будь-які інші дії до її завершення.

Запис повинен проводитися за допомогою системи TV PVR. Відтворення можливо тільки на телевізорі цього типу. Не підтримується відтворення на інших видах пристроїв (комп'ютер, DVD тощо), не сумісних із файловим форматом TS.

Необхідно пам'ятати про те, що для запису з телевізора потрібно відформатувати підключений USB-пристрій для збереження запису.

**ОБЕРЕЖНО. ПІД ЧАС ФОРМАТУВАННЯ ЗОВНІШНЬОГО USB-ПРИСТРОЮ БУДУТЬ ВТРАЧЕНІ ВСІ ЗБЕРЕЖЕНІ В НЬОМУ ФАЙЛИ ТА ІНФОРМАЦІЯ.**

Розмір інформації, що зберігається, обмежується файловою системою USB.

Файлова система: NTFS – до 2 Тб  
 FAT32 – до 192 Гб  
 FAT16 – до 2 Гб

Вхід до Файлової системи PVR із МЕНЮ ОПЦІЇ:



Вибір диска: оберіть диск, де буде збережений файл запису.

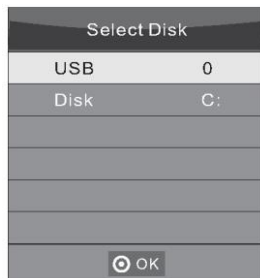

Перевірка файлової системи PVR: перевіряється, чи налаштована Файлова система PVR в USB-пристрої.

### Форматування:

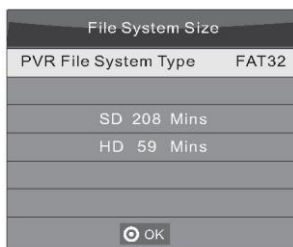
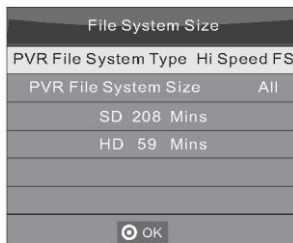

(Пропонується відформатувати пристрій за допомогою функції «Високошвидкісний Fs ...», що дозволяє прискорити процес запису.)

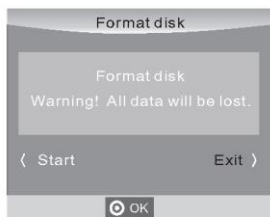

Після завершення форматування з'являється таке меню:

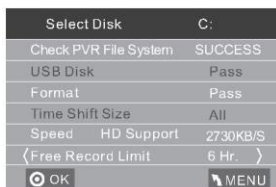
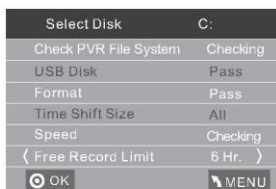

Якщо обрано режим форматування «Високошвидкісний FS», Ви можете змінити величину зсуву у часі:



## 2. Запис програми

Під час відтворення із джерела DTV/DVB-S2 оберіть канал і натисніть «Запис» – з'явиться рамка запису. Натисніть «Запис» ще раз – рамка запису зникне, значок «REC» у лівому верхньому кутку буде нерухомий. У разі натискання «стоп» він зникне.

## 3. Відтворення запису

Записана на USB-пристрій програма буде збережена на ньому в папці «\_MSTPVR».

1. Об'єм записаної на USB-пристрої інформації може становити від 128 Мб до 500 Гб, проте з практичної точки зору рекомендується використовувати розмір від 2 Гб до 500 Гб.

2. За недостатньої швидкості передачі відео може з'являтися піксельність.

Цей ефект може виникати в разі підключення пристрою через USB-кабель, а не безпосередньо до телевізора.

3. Не всі USB-пристрої є сумісними.

Далі додається список рекомендованих USB-пристроїв.

Не зазначені моделі можуть бути сумісні, але коректність роботи не гарантується.

Список підтримуваних USB-пристроїв також відноситься до функції зсуву у часі – див. інформацію на наступних сторінках.

## 9. Функція зсуву у часі

### Підготовка до запису програми

Цей телевізор дозволяє ставити на паузу цифрову програму, що переглядається, із записом її на USB-пристрій і відновлювати перегляд із моменту встановлення на паузу.

#### Примітка

- Необхідно форматування пристрою USB 2.0.
- Перед форматуванням необхідно зберегти дані, наявні на пристрої. У процесі форматування всі дані, які раніше були збережені на USB-пристрій, будуть видалені.

### Форматування USB-пристрою

Оберіть форматування USB-пристрою і виділіть об'єм пам'яті для функції зсуву у часі.

#### Примітка

- Процес форматування триває щонайменше дві хвилини. Не вимикайте живлення і не вилучайте USB-пристрій під час форматування.
- Під час форматування проводиться перевірка швидкості USB-пристрою. Якщо результат перевірки буде негативним, це означає, що
- USB-пристрій не має функції зсуву у часі.

### Запис поставленої на паузу програми DTV на USB-пристрій

1. У режимі джерела сигналу DTV вставте USB-пристрій у USB-порт, що знаходиться в торці телевізора.
2. Щоб запустити функцію зсуву у часі, натисніть Play<sup>14</sup> (відтворення). Телепрограма встановлюється на паузу. Виникає екранне меню зсуву у часі і починається запис.
3. Для зупинення функції зсуву у часі і запису програми натисніть STOP<sup>15</sup>.



#### Примітка

- Не вилучайте USB-пристрій, коли функція зсуву у часі увімкнена.
- Розмір запису в буфері пам'яті близько 4 Гб відповідає близько 140 хвилинам.

## Обмеження функції зсуву у часі:

1. Коли ввімкнено функцію зсуву у часі, доступні тільки кнопки PLAY/PAUSE/STOP/VOL+/VOL-/MUTE, , а також деякі основні кнопки керування (OK/EXIT/ кнопки навігації).
2. Якщо швидкість запису на USB-пристрій не відповідає мінімальним вимогам, під час відтворення відеозапису можуть виникати шум і викривлення.
3. Не вилучайте USB-диск і не вимикайте живлення під час роботи функції зсуву у часі. В разі втрати сигналу робота функції переривається.
4. Не відключайте джерело сигналу під час роботи функції зсуву у часі.
5. Небажано часте і багаторазове перемикання між операціями PLAY/PAUSE/FWD/REV.
6. Якщо швидкість передачі відео є недостатньою, на запису може виникнути піксельність.
7. Сумісні не всі USB-пристрої. Жорсткий диск із інтерфейсом USB повинен споживати < 500 мА. Далі наведений список рекомендованих USB-пристроїв. Моделі, не зазначені у списку, можуть бути сумісні, але коректність роботи не гарантується.
  - San Disk Extreme® Contour™ USB Flash Drive - 8GB SDCZ8 - 8192 - E75
  - San Disk Extreme® Contour™ USB Flash Drive - 16GB SDCZ8 - 016 G - A75
  - Kingston Data Traveler 410 USB 2.0 Flash Drive - 8 GB DT410/8 GB
  - Kingston Data Traveler 410 USB 2.0 Flash Drive - 16GB DT410/16 GB
  - OCZ Technology Rally 2 USB 2.0 Flash Drive - 4GB OCZUSBR2DC - 4GB
  - OCZ Technology ATV USB 2.0 Flash Drive - 8GB OCZUSBATV - 8GB
  - OCZ Technology Rally 2 USB 2.0 Flash Drive - 8GB OCZUSBR2DC - 8GB
  - SAMSUNG - Hm500 JI -500 G
8. Ця функція доступна не для всіх цифрових каналів, зокрема зашифрованих каналів або каналів «тільки аудіо».

## 10. USB-плеєр

Натисніть кнопку джерела, оберіть USB у списку джерел, натисніть кнопку OK – з'явиться меню USB.



USB-пристрій має бути вставлений у роз'єм. Можна обрати один із чотирьох видів медіа – фото, музика, кіно і текст. Оберіть тип медіа за допомогою кнопок ◀▶, натисніть кнопку **OK** для виведення меню вибору диска.



Оберіть відповідний диск кнопками ◀▶ і натисніть **OK**, щоб переглянути файли медіа і список папок, або оберіть Повернення до меню вибору типу медіа.



Оберіть медіафайл за допомогою кнопок ◀▶ або ▼▲ – з'явиться рамка передперегляду. Для відтворення медіафайлу в повноекранному режимі натисніть кнопку ▶. У процесі відтворення медіафайлу (фото, кіно або текстового типу) під час натискання на кнопку **OK** або кнопку Info виникає панель керування.



Оберіть іконку функції за допомогою кнопок ◀▶ і натисніть **OK** для підтвердження вибору. Щоб прибрати панель керування, натисніть ▼ або кнопку EXIT (крім режиму відтворення музики).

### Примітка

Під час відтворення відеофайлу можна змінювати звукову доріжку або програму в меню Інфо. Щоб відкрити меню Інфо, оберіть іконку Інфота і натисніть **OK**.



Відтворення через USB підтримується для таких форматів фотофайлів:

- JPEG (формат JPEG, файли з розширенням «.jpg»);
- BMP (файли з розширенням «.bmp»);
- PNG (файли з розширенням «.png»).

Відтворення через USB підтримується для таких форматів аудіофайлів (музика):

- MP3 (файли з розширенням «.mp3»).

Відтворення через USB підтримується для таких форматів текстових файлів:

- TXT (файли з розширенням «.txt»).

Відтворення через USB підтримується для таких форматів відеофайлів (фільми):

- TS (MPEG2 і H.264).



## 11. Режим «Готель»:

Для входу в режим «Готель» натисніть кнопку джерела і потім введіть номер «1001».

Hotel Menu	
Hotel Mode	Off
Maximum Volume	100
Volume Default	0
Panel Button	Respond
Menu Button	Respond
Input Source Change	Yes
Input Mode Start	Off
Start Channel	--
Reset	
USB Clone	

**Режим «Готель»:** Вмикання/вимикання режиму «Готель».

**Макс. гучність:** Встановлюється обмеження максимальної гучності. Ця опція дозволяє встановити межу рівня гучності.

**Гучність за замовчуванням:** Під час вмикання живлення встановлюється завдана гучність за замовчуванням. Оберіть необхідну гучність за допомогою кнопок ◀ або ▶.

**Кнопка панелі:** У разі вмикання режиму блокування кнопок вони будуть недоступні.

**Кнопка меню:** Блокування головного меню – якщо встановлено варіант «Ні», головне меню не відображається.

**Зміна джерела сигналу:** Блокування джерела – якщо встановлено варіант «Ні», змінити джерело не можна.

**Вмикання режиму прийому сигналу:** Оберіть джерело із наведених далі варіантів:  
DTV/ATV/SCART/YPBPR/PC/HDMI1/HDMI2/AV/USB(24",32",40",43"),  
DTV/ATV/SCART/YPBPR/PC/HDMI1/HDMI2/HDMI3/AV/USB(50").  
Вибір необхідного джерела за допомогою кнопок ◀ або ▶.

















**Вмикання каналу:** В режимі ТБ можна обрати номер каналу, що буде встановлено як поточний канал ТБ. Оберіть необхідний номер каналу за допомогою кнопок ◀ або ▶.

**Резервування:** Резервне копіювання всіх даних про налаштування ТБ на USB-диск. (Ім'я файлу резервної копії – DATABASE.bin)

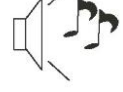
**Відновлення:** Відновлення збережених даних на телевізор із USB-диска. Під час відновлення буде відбуватися перезавантаження телевізора.

**Скидання:** Повернення налаштувань за замовчуванням для меню «Готель».

## 05 Пошук і усунення несправностей

Ознака наявності проблеми		Перевірка		
Зображення	Звук			
	Шуми		Шуми	Перевірте положення, напрямок, підключення антени
	Дубльоване зображення		Нормальний звук	Перевірте положення, напрямок, підключення антени
	Інтерференція		Шуми	Перешкоди від електронного обладнання, автомобілів/мотоциклів, флуоресцентних ламп
	Нормальне зображення		Немає звуку	Гучність (перевірте, чи ввімкнено функцію «без звуку», чи правильно підключено аудіосистему)
	Зображення відсутнє		Немає звуку	Вставте шнур живлення. Увімкніть живлення. Налаштуйте контрастність і яскравість/гучність. Натисніть кнопку очікування на пульті керування для перевірки.
	Немає кольору		Нормальний звук	Налаштуйте колір
	Зображення «розсіпається»		Нормальний або слабкий звук	Переналаштуйте канал
	Немає кольору		Шуми	ТБ-система
	Чорна смуга знизу і зверху		Нормальний звук	Змінити співвідношення сторін на «zoom»

## Пошук і усунення несправностей

<p>Під час підключення до ПК/ноутбука на телевізорі не виникає зображення, що є видимим на екрані ПК/ноутбука.</p>	<p>Більшість ПК і ноутбуків під час підключення до VGA-роз'єму (синій 15-контактний роз'єм на вашому ПК або ноутбуці) потребують натискання певних кнопок на клавіатурі, щоб отримати зображення на екрані телевізора або іншому зовнішньому дисплеї. Це переважно F7 (для техніки Dell), F4 (для HP/Samsung) або F5 (для Toshiba). На ноутбуках ви повинні натиснути клавішу Fn одночасно з клавішею F.</p>
<p>Я підключив свій комп'ютер/ноутбук до телевізора і отримав зображення, проте звуку немає. Чому?</p>	<p>Кабель VGA передає тільки відеоінформацію або зображення. Вам необхідно підключити окремий кабель від гнізда навушників (роз'єм 3,5 мм) на вашому ПК/ноутбуці до гнізда 3,5 мм (PC Audio IN) на телевізорі. Також вам необхідно обрати пункт «ПК» за допомогою кнопки Source на пульті дистанційного керування. Як альтернативу підключіть ваш ПК/ноутбук за допомогою кабелю HDMI, якщо ваш ПК/ноутбук має роз'єм HDMI. HDMI транслює одночасно аудіо- і відеоінтерфейс.</p>
<p>Під час перемикання каналів зображення не змінює розмір автоматично.</p>	<p>Переконайтеся, що для співвідношення сторін встановлено значення «Авто» на всіх входах: ATV, DTV, SCART, HDMI1, 2 тощо. Щоб встановити співвідношення сторін (Авто, 4:3 або 16:9), натисніть кнопку Source з ATV і повторіть для всіх вхідних джерел: ATV, DTV, SCART, HDMI1 і 2, оскільки кожне вхідне джерело контролюється окремо. Натисніть кнопку «Меню». Натисніть стрілку праворуч, щоб отримати доступ до підменю «Зображення». Натисніть стрілку вниз для вибору співвідношення сторін. Оберіть «Авто». Натисніть «Вихід». Повторіть ці дії для всіх вхідних джерел.</p>
<p>Я щойно підключив DVD-плеєр або інше обладнання до мого телевізора, і воно не працює.</p>	<p>Це може бути застосовано до будь-якого обладнання, підключеного до телевізора.</p> <ol style="list-style-type: none"> <li>1. Вимкніть телевізор і DVD-програвач (витягніть вилки з розеток електромережі, не переводьте їх у режим очікування).</li> <li>2. Вимкніть все обладнання, підключене до роз'єму SCART.</li> <li>3. Вимкніть SCART-штекер від телевізора.</li> <li>4. Вставте вилку і увімкніть телевізор.</li> <li>5. Підключіть і увімкніть DVD-програвач.</li> <li>6. Оберіть HDMI в меню джерел.</li> <li>7. Натисніть відтворення на DVD-програвач і переконайтеся, що фільм відтворюється нормально.</li> </ol> <p>ПРИМІТКА: гніздо SCART має пріоритет над HDMI. Важливо, щоб обладнання, що підключене до роз'єму SCART на телевізорі, було вимкнено (не залишено в режимі очікування). Виконайте зазначені вище дії. Якщо після їх виконання DVD-програвач працює, отже, із телевізором усе добре. Можливо, HDMI-кабелі були ввімкнені в роз'єми телевізора або відключені від них за ввімкненого телевізора. Ніколи не від'єднуйте або не приєднуйте кабелі HDMI чи будь-яке цифрове обладнання за ввімкненого обладнання. Завжди повністю вимикайте все обладнання під час відключення або підключення будь-якого цифрового обладнання.</p>

## Усунення несправностей цифрового телевізора: проблеми та можливі шляхи їх вирішення.

### Зображення розбивається на пікселі

Типовим прикладом проблеми з прийомом сигналу є **«розсіпання» зображення на пікселі** (пікселізація) або **заморожування** (зображення гальмується); іноді виникають **кляцання** або **скрипи, зникає звук** або **немає прийому**.

Картинка може розбиватися на пікселі через скидання цифрового відеосигналу. Скидання сигналу може виникати внаслідок різних проблем: через слабкий сигнал з антени (див. про телевізійні антени далі), через слабкий кабельний сигнал (якщо використовується кабельне ТБ). Якщо проблема в слабкому сигналі, необхідно використовувати підсилювач сигналу. Зверніться до фахівця, який допоможе вам встановити вбудований підсилювач або передпідсилювач. Це дозволить підвищити рівень сигналу і усунути проблему пікселізації.

Якщо ви отримуєте телевізійний сигнал через супутник, то перевірте, чи не змістилося положення тарілки внаслідок сильного вітру, а також, чи не блокується сигнал деревами. Древа можуть становити проблему, оскільки телевізійний сигнал може змінюватися залежно від того, чи вкрите листям дерево на шляху між супутниковою тарілкою і супутником, чи ні.

### Відсутність каналів

Ви можете помітити, що **відсутні деякі канали**, або ви приймаєте канали з неправильного регіону. Іноді **можуть не працювати інтерактивні служби (червона кнопка)**. Це зазвичай виникає внаслідок слабого сигналу, див. «Телевізійні антени».

### Телевізійні антени

Телевізор отримує сигнал цифрового ефірного телебачення від телевізійної антени. Старі антени, що добре підходили для аналогового телебачення, можуть не підходити до цифрового обладнання, що спричиняє необхідність модернізації. Якщо телевізор приймає сигнал деяких, але не всіх цифрових каналів у режимі DTV, наприклад BBC1, BBC2, Channel4, але не ITV або Channel5, причиною цього часто є вузький робочий діапазон антени, який необхідно змінити на широкий.

### Несправність проводів і кабелів

Перевірте телевізор. Чи правильно підключено проводи з задньої сторони – живлення, антена, приймач супутникового телебачення, відео- або DVD-програвач/рекордер? З'єднання SCART-кабелів часто слабшають із часом, що призводить до виникнення проблем як з аудіо-, так і відеосигналом. Лівий або правий аудіоканал можуть бути відсутніми, а кольори – виглядати розмитими або нечіткими. Вставте штекери SCART до кінця, це повинно усунути проблему.

Штекери HDMI необхідно вставляти до кінця; контакт виникає буквально на останньому міліметрі. Зазвичай чорна пластикова частина штекера HDMI повинна розташовуватися якомога ближче до корпусу телевізора або компонента аж до дотику.

Під час підключення кабелів HDMI можуть виникати проблеми в тому випадку, якщо підключення здійснюється за працюючого телевізора або іншого компонента. Під час підключення завжди викиньте і телевізор, і обладнання, що підключається. Після перевірки штекерів і роз'ємів викиньте телевізор і будь-яке підключене до нього обладнання, а потім знову ввімкніть їх.

### Я підключив комп'ютер до телевізора. Відсутній звук.

Якщо ви підключаєте ПК/ноутбук до телевізора за допомогою кабелю VGA (15-контактний Sub D), аудіосигнал відсутній; потрібно підключити окремий аудіокабель до телевізора від ПК/ноутбука.

### Неприродні кольори і тілесні відтінки

Неприродні тілесні відтінки та інші кольори можуть бути проблемою навіть у тому випадку, якщо у вас новий телевізор високої чіткості. Це виникає внаслідок налаштувань зображення в телевізорі, що оптимізовані для демонстрації в магазині. Це можна виправити, змінивши режим зображення на природний в меню зображення. Для більшої точності спробуйте налаштувати кольори, контрастність і яскравість вручну в меню зображення.

### Білі силуети

Білі силуети навколо предметів і людей зазвичай виникають у тих випадках, коли встановлена дуже висока яскравість телевізора, або коли ваш телевізор використовує будь-яку технологію для покращення різкості зображення. Перейдіть до меню зображень і налаштуйте різкість, поки білі силуети не зникнуть. Якщо покращення різкості зображення увімкнено, спробуйте відключити його через сервісне меню.

### Переривчасте відео

Іноді відеозображення може ставати переривчастим. У такому випадку необхідно перевірити, чи достатню потужність має відеосигнал. Якщо сигнал має достатню потужність, то перевірте відсутність проблем із боку оператора кабельного телебачення. Якщо потужність сигналу низька, то спробуйте її збільшити за допомогою підсилювача.

### Розмір зображення не відповідає екрану

У разі підключення до телевізора ПК/ноутбука розмір зображення може бути менший, ніж екран. Перевірте налаштування дисплея вашого ПК або ноутбука (Windows > Пуск > Панель керування > Оформлення та персоналізація > Налаштування роздільної здатності екрана) і оберіть більш відповідну роздільну здатність. На телевізорі оберіть: Меню телевізора > Зображення > Налаштування. Потім спробуйте АВТО, ZOOM1 або ZOOM2 для вибору найкращого варіанта відображення.

### USB-з'єднання

USB-з'єднання працює для файлів формату \*.jpg (фото) і \*.mp3 (музика). Просимо взяти до уваги, що телевізор не розпізнає смартфони Apple iPhone, а також плеєри Apple iPod, підключені до USB-роз'єму телевізора. Телевізор може відтворювати файли інших форматів, проте через їх різноманітність не гарантована можливість їх відтворення.

## 06 Технічні характеристики

### Цифровий РК-телевізор зі світлодіодним підсвічуванням 24" HD Ready

<b>Якість телевізійного зображення:</b>	HD Ready Інтегрована цифрова технологія обробки зображення Розмір екрана: 60 см Роздільна здатність 1366x768 пікселів, 50 Гц
<b>Декодер тюнера DTV</b>	DVB-T, DVB-C, DVB-T2, DVB-S2 OFDM, QAM, QPSK MPEG2, MPEG4, H.265
<b>Можливості підключення:</b>	2 роз'єми HDMI 1 роз'єм SCART Вхідний роз'єм ПК Роз'єм компонентного відеосигналу Композитний роз'єм 1 роз'єм USB 1 роз'єм навушників 1 вхід LNB 1 вхід ANT (антена) Підтримувані системи: PAL+SECAM Кількість збережених каналів: 2000 (DVB-S2), 500 (DTV), 100 (ATV) TV (RF): 75 Ом асиметричн. Відеовхід AV: 75 Ом, 1V-P, RCA Аудіовхід AV: 20 кОм, 500 мВ сер. квадр Відеовхід YPbPr/HDMI: 480i, 480p, 576i, 576p, 720p, 1080i, 1080p
<b>Якість звуку:</b>	Система стереозвучання NICAM. Потужність виходу 2 x 3 Вт сер. квадр.
<b>Енергоспоживання в режимі очікування:</b>	≤ 0,50 Вт
<b>Цифрові функції:</b>	Цифрова інтерактивна взаємодія Цифровий текст Можливість вмикання субтитрів для цифрової відеотрансляції (DVB) Автоматичне налаштування Автоматичне сканування нових каналів Програма поточних і майбутніх передач Електронна програма передач (EPG) на 7 днів Сумісність із комплектами супутникового ТБ CI-роз'єм Сумісність із функцією аудіоіопсу
<b>Додаткова інформація:</b>	UHF/VHF-тюнер; таймер переходу до режиму очікування; батьківський контроль; зображення і текст 2 елементи живлення розміру AAA для пульта дистанційного керування (входять до комплексу поставки) Розмір кріплення VESA: 100x100 мм

\*Технічні характеристики цього телевізора наведені тільки для інформації.

Внаслідок модернізації технології виробництва до технічних характеристик можуть вноситися зміни.

Дизайн і технічні характеристики можуть змінюватися без попереднього повідомлення.

## 06 Технічні характеристики

### Цифровий РК-телевізор зі світлодіодним підсвічуванням 32" HD Ready

<b>Якість телевізійного зображення:</b>	HD Ready Інтегрована цифрова технологія обробки зображення Розмір екрана: 80 см Роздільна здатність 1366x768 пікселів, 50 Гц
<b>Декодер тюнера DTV</b>	DVB-T, DVB-C, DVB-T2, DVB-S2 OFDM, QAM, QPSK MPEG2, MPEG4, H.265
<b>Можливості підключення:</b>	2 роз'єми HDMI 1 роз'єм SCART Вхідний роз'єм ПК Роз'єм компонентного відеосигналу Композитний роз'єм 1 роз'єм USB 1 роз'єм навушників 1 вхід LNB 1 вхід ANT (антена) Підтримувані системи: PAL+SECAM Кількість збережених каналів: 2 000 (DVB-S2), 500 (DTV), 100 (ATV) TV (RF): 75 Ом асиметричн. Відеовхід AV: 75 Ом, 1V-P, RCA Аудіовхід AV: 20 кОм, 500 мВ сер. квадр. Відеовхід YPbPr/HDMI: 480i, 480p, 576i, 576p, 720p, 1080i, 1080p
<b>Якість звуку:</b>	Система стереозвучання NICAM Потужність виходу 2 x 8 Вт сер. квадр.
<b>Енергоспоживання в режимі очікування:</b>	≤ 0,50 Вт
<b>Цифрові функції:</b>	Цифрова інтерактивна взаємодія Цифровий текст Можливість вмикання субтитрів для цифрової відеотрансляції (DVB) Автоматичне налаштування Автоматичне сканування нових каналів Програма поточних і майбутніх передач Електронна програма передач (EPG) на 7 днів Сумісність із комплектами супутникового ТБ CI-роз'єм Сумісність із функцією аудіоопису
<b>Додаткова інформація:</b>	UHF/VHF-тюнер; таймер переходу до режиму очікування; батьківський контроль; зображення і текст 2 елементи живлення розміру AAA для пульта дистанційного керування (входять до комплекту поставки) Розмір кріплення VESA: 200x100 мм

\*Технічні характеристики цього телевізора наведені тільки для інформації.

Внаслідок модернізації технології виробництва до технічних характеристик можуть вноситися зміни.

Дизайн і технічні характеристики можуть змінюватися без попереднього повідомлення.

## 06 Технічні характеристики

### Цифровий РК-телевізор зі світлодіодним підсвічуванням 40" FULL HD 1080P

<b>Якість телевізійного зображення:</b>	FULL HD Інтегрована цифрова технологія обробки зображення Розмір екрана: <b>102 см</b> Роздільна здатність 1920x1080 пікселів, 50 Гц
<b>Декодер тюнера DTV</b>	DVB-T, DVB-C, DVB-T2, DVB-S2 OFDM, QAM, QPSK MPEG2, MPEG4, H.265
<b>Можливості підключення:</b>	2 роз'єми HDMI 1 роз'єм SCART Вхідний роз'єм ПК Роз'єм компонентного відеосигналу Композитний роз'єм 1 роз'єм USB 1 роз'єм навушників 1 вхід LNB 1 вхід ANT (антена) Підтримувані системи: PAL+SECAM Кількість збережених каналів: 2 000 (DVB-S2), 500 (DTV), 100 (ATV) TV (RF): 75 Ом асиметрич. Відеовхід AV: 75 Ом, 1V-P, RCA Аудіовхід AV: 20 кОм, <b>500 мВ</b> сер. квадр. Відеовхід YPbPr/HDMI: 480i, 480p, 576i, 576p, 720p, 1080i, 1080p
<b>Якість звуку:</b>	Система стереозвучання NICAM Потужність виходу <b>2 x 8 Вт</b> сер. квадр.
<b>Енергоспоживання в режимі очікування:</b>	≤ 0,50 Вт
<b>Цифрові функції:</b>	Цифрова інтерактивна взаємодія Цифровий текст Можливість вмикання субтитрів для цифрової відеотрансляції (DVB) Автоматичне налаштування Автоматичне сканування нових каналів Програма поточних і майбутніх передач Електронна програма передач (EPG) на 7 днів Сумісність із комплектами супутникового ТБ CI-роз'єм Сумісність із функцією аудіоопису
<b>Додаткова інформація:</b>	UHF/VHF-тюнер; таймер переходу до режиму очікування; батьківський контроль; зображення і текст 2 елементи живлення розміру AAA для пульта дистанційного керування (входять до комплекту поставки) Розмір кріплення VESA: <b>200x200 мм</b>

\*Технічні характеристики цього телевізора наведені тільки для інформації.

Внаслідок модернізації технології виробництва до технічних характеристик можуть вноситися зміни.

Дизайн і технічні характеристики можуть змінюватися без попереднього повідомлення.

## 06 Технічні характеристики

### Цифровий РК-телевізор зі світлодіодним підсвічуванням 43" FULL HD 1080P

<b>Якість телевізійного зображення:</b>	FULL HD Інтегрована цифрова технологія обробки зображення Розмір екрана: 109 см Роздільна здатність 1920x1080 пікселів, 50 Гц
<b>Декодер тюнера DTV</b>	DVB-T, DVB-C, DVB-T2, DVB-S2 OFDM, QAM, QPSK MPEG2, MPEG4, H.265
<b>Можливості підключення:</b>	2 роз'єми HDMI 1 роз'єм SCART Вхідний роз'єм ПК Роз'єм компонентного відеосигналу Композитний роз'єм 1 роз'єм USB 1 роз'єм навушників 1 вхід LNB 1 вхід ANT (антена) Підтримувані системи: PAL+SECAM Кількість збережених каналів: 2000 (DVB-S2), 500 (DTV), 100 (ATV) TV (RF): 75 Ом асиметричн. Відеовхід AV: 75 Ом, 1V-P, RCA Аудіовхід AV: 20 кОм, 500 мВ сер. квадрат. Відеовхід YPbPr/HDMI: 480i, 480p, 576i, 576p, 1080i, 1080p
<b>Якість звуку:</b>	Система стереозвучання NICAM Потужність виходу 2 x 8 Вт сер. квадрат.
<b>Енергоспоживання в режимі очікування:</b>	≤ 0,50 Вт
<b>Цифрові функції:</b>	Цифрова інтерактивна взаємодія Цифровий текст Можливість вмикання субтитрів для цифрової відеотрансляції (DVB) Автоматичне налаштування Автоматичне сканування нових каналів Програма поточних і майбутніх передач Електронна програма передач (EPG) на 7 днів Сумісність із комплектами супутникового ТБ CI-роз'єм Сумісність із функцією аудіоопису
<b>Додаткова інформація:</b>	UHF/VHF-тюнер; таймер переходу до режиму очікування; батьківський контроль; зображення і текст 2 елементи живлення розміру AAA для пульта дистанційного керування (входять до комплекту поставки) Розмір кріплення VESA: 200x200 мм

\*Технічні характеристики цього телевізора наведені тільки для інформації.

Внаслідок модернізації технології виробництва до технічних характеристик можуть вноситися зміни.

Дизайн і технічні характеристики можуть змінюватися без попереднього повідомлення.



## 06 Технічні характеристики

### Цифровий РК-телевізор зі світлодіодним підсвічуванням 50" FULL HD 1080P

<b>Якість телевізійного зображення:</b>	FULL HD Інтегрована цифрова технологія обробки зображення Розмір екрана: 127 см Роздільна здатність 1920x1080 пікселів, 50 Гц
<b>Декодер тюнера DTV</b>	DVB-T, DVB-C, DVB-T2, DVB-S2 OFDM, QAM, QPSK MPEG2, MPEG4, H.265
<b>Можливості підключення:</b>	3 роз'єми HDMI 1 роз'єм SCART Вхідний роз'єм ПК Роз'єм компонентного відеосигналу Композитний роз'єм 1 роз'єм USB 1 роз'єм навушників 1 вхід LNB 1 вхід ANT (антена) Підтримувані системи: PAL+SECAM Кількість збережених каналів: 2000 (DVB-S2), 500 (DTV), 100 (ATV) TV (RF): 75 Ом асиметричн. Відеовхід AV: 75 Ом, 1V-P, RCA Аудіовхід AV: 20 кОм, 500 мВ сер. квадр. Відеовхід YPbPr/HDMI: 480i, 480p, 576i, 576p, 720p, 1080i, 1080p
<b>Якість звуку:</b>	Система стереозвучання NICAM Потужність виходу 2 x 10 Вт сер. квадр.
<b>Енергоспоживання в режимі очікування:</b>	≤ 0,50 Вт
<b>Цифрові функції:</b>	Цифрова інтерактивна взаємодія Цифровий текст Можливість вмикання субтитрів для цифрової відеотрансляції (DVB) Автоматичне налаштування Автоматичне сканування нових каналів Програма поточних і майбутніх передач Електронна програма передач (EPG) на 7 днів Сумісність із комплектами супутникового ТБ CI-роз'єм Сумісність з функцією аудіоопису
<b>Додаткова інформація:</b>	UHF/VHF-тюнер; таймер переходу до режиму очікування; батьківський контроль; зображення і текст 2 елементи живлення розміру AAA для пульта дистанційного керування (входять до комплекту поставки) Розмір кріплення VESA: 200x200 мм

\*Технічні характеристики цього телевізора наведені тільки для інформації.

Внаслідок модернізації технології виробництва до технічних характеристик можуть вноситися зміни.

Дизайн і технічні характеристики можуть змінюватися без попереднього повідомлення.

# Haier

Изготовитель, страна производства, дата производства и гарантийный срок указаны на упаковке.

Өндіруші ел, өндіру, өндірілген күні және кепілдік мерзімі көрсетілген орау.

Виробник, країна виробництва, дата виробництва і гарантійний термін вказані на упаковці.

