

ET Eesti keeles

Kasutusjuhend

NÕUDEPESUMASIN - Sisukord

Kasutusjuhend, 1
Olulised ohutusnõuded, 2-3
Tehniline tugi, 13
Tootekirjeldus, 14
Paigaldamine, 16-17
Seadme kirjeldus, 18
Rafineeritud sool ja loputusvahend, 19
Restide täitmine, 20-21
Pesuvahendi ja nõudepesumasina kasutamine, 22
Pesutsüklid, 23
Spetsiaalsed pesutsüklid ja lisavõimalused, 24
Hooldus ja korrashoid, 25
Veaotsing, 26

LT Lietuviškai

Naudojimo instrukcijos

INDAPLOVĖ - Turinys

Naudojimo instrukcijos, 1
Svarbios saugos instrukcijos, 3-4-5
Pagalba, 13
Gaminio duomenys, 14
Montavimas, 27-28
Įrenginio aprašymas, 29
Valyta druska ir plovimo priemonės, 30
Indų į stalčių dėjimas, 31-32
Ploviklio ir indaplovės naudojimas, 33
Plovimo ciklai, 34
Specialūs plovimo ciklai ir parinktys, 35
Techninė priežiūra ir aptarnavimas, 36
Gedimų nustatymas ir šalinimas, 37

LV Latviešu valodā

Lietošanas instrukcija

TRAUKU MAZGĀJAMĀ MAŠĪNA - Saturs

Lietošanas instrukcijas, 1
Svarīgas norādes par drošību, 5-6
Palīdzība, 13
Datu lapa, 15
Uzstādīšana, 38-39
Ierīces apraksts, 40
Uzlabotais sāls un skalošanas līdzeklis, 41
Ievietošana statīvos, 42-43
Mazgāšanas līdzekļa un trauku mazgājamās mašīnas lietošana, 44
Mazgāšanas cikli, 45

Speciālie mazgāšanas cikli un opcijas, 46
Arkope un uzturēšana, 47
Traucējumu meklēšana, 48

UA Українська

Довідник користувача

ПОСУДОМИЙНА МАШИНА - Зміст

Довідник користувача, 1
Іважливі Інструкції з Безпеки, 6-7-8
Допомога, 13
Встановлення, 49-50
Опис приладу, 51
Регенераційна сіль і ополіскувач, 52
Як завантажити короби, 53-54
Миючий засіб і використання посудомийної машини, 55
Програми, 56
Спеціальні програми й опції, 57
Догляд та очищення, 58
Несправності та засоби їх усунення, 59

RU Русский

Руководство по эксплуатации

ПОСУДОМОЕЧНАЯ МАШИНА - Оглавление

Руководство по эксплуатации, 1
Важная Информация по Технике Безопасности, 8-9-10
Сервисное обслуживание, 13
Установка, 60-61
Техническая спецификация изделия, 62
Описание изделия, 63
Регенерирующая соль и Ополаскиватель, 64
Загрузка корзин, 65-66
Моющее средство и использование посудомоечной машины, 67
Программы, 68
Специальные программы и Дополнительные функции, 69
Техническое обслуживание и уход, 70
Неисправности и методы их устранения, 71

KZ Қазақша

Пайдалану нұсқаулығы

ЫДЫС ЖУУ МАШИНАСЫ - Мазмұны

Пайдалану нұсқаулығы, 1
Маңызды Қауіпсіздік Нұсқаулары, 10-11-12
Көмек, 13
Орнату, 72-73
Өнім парақшасы, 74
Құрылғы сипаттамасы, 75
Тазаланған тұз және шаюға көмекші зат, 76
Тартпаларға жүктеу, 77-78
Жұғыш зат пен ыдыс жуу машинасын қолдану, 79
Жуу циклдары, 80
Арнайы жуу циклдары мен опциялары, 81
Күтім және техникалық қызмет көрсету, 82
Ақаулықтарды жою, 83



SÜMBOLITE TÄHENDUS/SIMBOLIŲ REIŠMĖS/SIMBOLU SKAIDROJUMS/ЗНАЧЕННЯ СИМВОЛІВ/УСЛОВНЫЕ ОБОЗНАЧЕНИЯ СИМВОЛОВ/ШАРТТЫ БЕЛГІЛЕР

 Hoiatus/Įspėjimas/Brīdinājums/Увара/Предупреждение/Ескерту

 Maandamine/Įžeminimas/Zemējums/Заземлення/Заземление/Жерге тұйықтау

 Elektrišod/Elektros smūgio pavojus/Elektrisks apdraudējums/Удар электрострумом/Опасность удара током/Электр қауі

 Jātmekāitlus/Atliekos/Atkritumi/Відходи/Отходы/Қоқыс

 Keskkonna säästmine/Aplinkos apsauga/Vides aizsardzība/Бережіть природу/Охрана окружающей среды/Қоршаған ортаны қорғау

 Ümbertöötlemine/Perdirbimas/Pārstrāde/Підлягає переробці/Повторная утилизация/Қайта өңдеу

 Kasutada kindaid/Mūvēti pirštines/Cimdu lietošana/Користуватися рукавичками/Использовать перчатки/Биялай кию керек

ET OLULISED OHUTUSNÕUDED

 Enne seadme esimest kasutuskorda lugege juhised hoolikalt läbi, sest need sisaldavad olulist teavet seadme ohutu paigaldamise, kasutamise ja hoolduse kohta. Hoidke kasutusjuhend kindlas kohas, et seda vajaduse korral hiljem uuesti vaadata. Kui müüte seadme ära, annate selle ära või kui seade viiakse teise kohta, andke kindlasti see kasutusjuhend seadmega kaasa.

Eemaldage seadmelt kogu pakend ja veenduge, et seadmel ei ole transpordikahjustusi. Vastasel juhul katkestage paigaldustööd ja pöörduge edasimüüja poole.

Nõudepesumasina kasutamisel tuleb täita alljärgnevaid ohutusnõudeid:

- See seade on mõeldud nõude pesemiseks kodumajapidamises vastavalt seadme kasutusjuhendi juhistele.
- Lapsed (vähemalt 8-aastased) ja isikud, kellel on vähenenud füüsilised või vaimsed võimed või vähesed kogemused ja oskused, tohivad sada seadet kasutada juhul, kui neile tagatud järelevalve või antud juhised seadme ohutuks kasutamiseks ning nad mõistavad seadme kasutamisest tuleneda võivaid ohte. Lapsed ei tohi seadmega mängida.
- Lapsed ei tohi seadet puhastada ega hooldada ilma täiskasvanu järelevalveta.
- Nõudepesumasinat ei tohi paigaldada välistingimustesse, isegi mitte katuse alla. Äärmiselt ohtlik on jätta nõudepesumasin vihma või tormi kätte.
- Ärge hoidke seadme lähedal kergsüttivaid materjale.
- Seadmes olev vesi ei kõlba joomiseks.
- Ärge kasutage seadmes lahusteid - plahvatusoht!
- Seadme ust ei tohi jätta lahti, sest vastasel juhul võib keegi selle otsa komistada.

- Ärge pange nõudesumasina avatud uksele esemeid ja ärge istuge või seiske nõudepesumasina lahtisele uksele, sest nõudepesumasin võib ette kukkuda.
- Nõudepesumasina lahtine uks talub ainult väljatõmmatud täis resti raskust.
- Iga tsükli lõpus ja enne seadme puhastamist või hooldamist või talitlushäire korral tuleb veekraan kinni keerata ja pistik seinakontaktist välja tõmmata.
- Seadet tohivad remontida ja seadmele tehnilist hooldust teha ainult kvalifitseeritud tehnikud.
- Seadme pistiku välja tõmbamisel seinakontaktist tõmmake alati pistikust. Ärge tõmmake toitekaablist.
- Rebindite vältimiseks kandke seadme kokku panemise ajal spetsiaalseid kaitsekindaid.
- Piirake sobivate vahendite abil juurdepääs seadme tagaseinale - paigaldage seade seina lähedale või kasutage mööbliplaati.
- Hoidke pakkematerjalid lastele kättesaamatus kohas. Pakkematerjale ei tohi kasutada mängimiseks.
- Lapsed ei tohi seadmega mängida.
- Hoidke nõudepesu- ja loputusvahend ning sool lastele kättesaamatus kohas.
- See seade on mõeldud kasutamiseks ainult kodumajapidamises.
- Seadet ei tohi kasutada enne, kui selle paigaldamine on lõpetatud.

MAANDUSJUHISED

- See seade peab olema maandatud. Seadme talitlushäire või rikke korral vähendab maandus elektrilöögiohtu, tagades elektrivoolule kõige väiksema takistusega tee. See seade on varustatud toitekaabliga, millel on maandusjuht ja -pistik.
- Pistik tuleb ühendada sobivasse seinakontakti, mis on paigaldatud ja maandatud vastavalt

- kohalikele eeskirjadele ja määrustele.
- Seadme ühendamiseks vooluvõrku ei tohi kasutada pikendusjuhet, adaptereid ega adapterpistikuid.

- ⚡ • Seadme maandusjuhi vale ühendamine võib põhjustada elektrilöögiohu.
- Kui kahtlete, kas seade on nõuetekohaselt maandatud, konsulteerige kvalifitseeritud elektriku või hooldusesindajaga. Ärge muutke seadme pistikut, kui see ei sobi seinakontakti. Pöörduge kvalifitseeritud elektriku poole, kes paigaldab sobiva seinakontakti.

NÕUETEKOHANE KASUTAMINE

- Pärast seadme paigaldust peab olema tagatud juurdepääs selle pistikule, et vajadusel seade vooluvõrgust lahutada.
 - Nõudepesumasina täitmisel nõudega:
- 1 - pange teravad esemed nii, et need ei kahjusta ukse tihendit;
 - 2 - **HOIATUS:** pange noad ja teised terava otsaga köögitarvikud nugade-kahvlite korvi nii, et otsad/lõiketerad on suunatud alla või pange need horisontaalselt, teravate otstega seadme tagakülje poole.
- Kasutage ainult automaatsõudepesumasina jaoks mõeldud nõudepesu- ja loputusvahendeid.
 - **HOIATUS:** Mõned nõudepesuvahendid on tugevalt aluselised. Need võivad olla alla neelamise korral väga ohtlikud. Väldige kontakti naha ja silmadega ning hoidke lapsed eemal, kui nõudepesumasina uks on lahti. Kui pesutsüklil on lõppenud, veenduge, et nõudepesuvahendi sahtel on tühi.

- ⚡ • Ohu vältimiseks võib kahjustunud toitekaabli vahetada tootja või selle hoolduskeskus või sarnaselt kvalifitseeritud isik.
- Paigaldamise ajal tuleb vältida toitekaabli liigset painutamist või laiaks pressimist. Juhtimisnuppe ei tohi muuta.

- ♻️ • Pakkematerjalide kasutuselt kõrvaldamisel järgige kohalikke eeskirju, et tagada nende ümbertöötlemine.
- Kasutage nõudepesumasinat sihipäraselt.
- Seadme ühendamiseks veevõrguga tuleb kasutada komplekti kuuluvaid voolikuid. Kasutatud voolikuid ei tohi uuesti kasutada.
- Nõude maksimaalne arv on toodud tootelehel.

🌿 KESKKONNA SÄÄSTMINE

- See seade on valmistatud ümbertöödeldud või korduvkasutatavatest materjalidest. Seadme kasutuselt kõrvaldamisel tuleb järgida kohalikke jäätmekäitluseeskirju. Enne

seadme kasutuselt kõrvaldamist lõigake selle toitekaabel läbi, et vältida seadme uuesti sisse lülitamine.

- Lisateavet selle toote käsitlemise ja kasutuselt kõrvaldamise kohta saate kohalikest omavalitsusest, kus tegeletakse jäätmekäitlusega või kauplusest, kust te seadme soetasite.

PAKENDI KASUTUSELT KÕRVALDAMINE

- ♻️ • Pakend on 100% ümbertöödeldav, mida tõendab pakendil olev ümbertöötlemise sümbol. Pakendi osi ei tohi paisata keskkonda, vaid need tuleb kasutuselt kõrvaldada vastavalt kohaliku omavalitsuse poolt sätestatud nõuetele.

- 🗑️ • Vastavalt Euroopa Direktiivile 2012/19/EÜ, milles käsitletakse elektri- ja elektroonikaseadmete jäätmeid, ei tohi kodumajapidamisseadmeid visata olmeprügi hulka. Kasutuskõlbmatuks muutunud seadmed tuleb koguda eraldi, et optimeerida seadmes olevate materjalide korduvkasutamise ja ümbertöötlemisega seonduvaid kulusid ning vältida seeläbi võimalikku kahju atmosfäärile ja inimeste tervisele. Lääbikriipsutatud prügikasti märk kõikidel toodetel tuleb seadme omanikule meelde tuletada kohustust koguda jäätmed eraldi. Lisateavet saamiseks kodumajapidamisseadmete nõuetekohase kasutuselt kõrvaldamise kohta pöörduge vastava riigiasutuse või seadme edasimüüja poole.

LT SVARBIOUS SAUGOS INSTRUKCIJOS

- ⚠️ • Prieš naudojimą atidžiai perskaitykite instrukcijas, nes jose pateikta svarbi saugaus montavimo, naudojimo ir techninės priežiūros informacija. Šį naudojimo vadovą laikykite saugioje vietoje, kad bet kada prireikus galėtumėte juo naudotis. Įrenginį parduodant, atiduodant arba gabenant į kitą vietą, įsitinkite, kad kartu su indaplove perduodamas ir šis naudojimo vadovas.

Išimkite įrenginį iš pakuotės ir įsitinkite, kad jis nebuvo pažeistas transportavimo metu. Jeigu pastebėjote pažeidimų, susisieki su pardavėju. Toliau nemontuokite indaplovės.

⚠️ Naudodami indaplovę, laikykitės šių atsargumo priemonių

- Įrenginys skirtas naudoti indų plovimui buityje, laikantis šiame vadove pateiktų instrukcijų.
- Šį įrenginį gali naudoti 8 metų ir vyresni vaikai,

taip pat asmenys, kurių fiziniai, jutimo arba protiniai gebėjimai sumažėję arba asmenys su patirties bei žinių trūkumu, jeigu jie yra prižiūrimi arba išmokyti saugiai naudoti prietaisą ir supranta kylančius pavojus. Įrenginys neskirtas žaisti vaikams.

- Įrenginio valymo ir naudotojo atliekamų techninės priežiūros darbų negali atlikti vaikai be suaugusiųjų priežiūros.
- Įrenginys negali būti naudojamas lauke, net ir po stogu. Galimybė vėjui ir lietai veikti įrenginį kelia labai didelį pavojų.
- Šalia įrenginio negalima laikyti degių medžiagų.
- Įrenginyje esantis vanduo nėra geriamasis vanduo.
- Nenaudokite tirpiklių prietaiso viduje: tai sukelia sprogimo pavojų!
- Nepalikite atvirų įrenginio durų – kyla užkliuvimo pavojus.
- Ant atidarytų durelių negalima dėti pašalinių daiktų, taip pat negalima ant jų sėdėti arba stovėti, nes įrenginys gali apvirsti.
- Atidarytos indaplovės durelės gali išlaikyti tik ištraukto ir apkrauto padėklo svorį.
- Kiekvieną kartą baigus indų plovimo ciklą, taip pat prieš valant įrenginį arba atliekant jo techninę priežiūrą, būtina ištraukti laidą iš elektros maitinimo lizdo. Tai būtina padaryti ir įrenginio veikimo sutrikimo atveju.
- Remontą ir techninius pakeitimus gali atlikti tik kvalifikuotas specialistas.
- Išjungę įrenginį, visada ištraukite laidą iš elektros maitinimo lizdo. Netraukite laikydami už laido.



- Siekiant išvengti susižalojimo pavojaus, įrenginio montavimo metu reikia mūvėti tam skirtas pirštines.
- Įrenginio naudojimo metu prieiga prie jo galinės sienelės turi būti apribota: įrenginį rekomenduojama priglausti prie sienos arba baldų.
- Įrenginio pakuotės medžiagas laikyti vaikams nepasiekiamoje vietoje – jos neturi būti naudojamos žaidimui.
- Vaikams neturi būti leidžiama žaisti su įrenginiu.
- Ploviklį, skalavimo priemones ir druską laikykite vaikams nepasiekiamoje vietoje.
- Įrenginys skirtas tik naudojimui buityje.
- Įrenginį galima naudoti tik užbaigus jo montavimo darbus.

⚡ ĮŽEMINIMO INSTRUKCIJOS

- Šis įrenginys turi būti įžemintas. Sutrikus įrenginio veikimui arba jam sugedus, įžeminimas sumažina elektros smūgio riziką, elektros srovę nukreipdamas mažiausios

varžos kryptimi. Šis įrenginys pateikiamas su maitinimo laidu, turinčiu įžeminimo laidą ir kištuką su įžeminimo jungtimi.

- Kištukas turi būti įjungtas į tinkamą maitinimo tinklo lizdą, kuris yra sumontuotas ir įžemintas laikantis visų vietos teisės aktų ir potvarkių.
- Ilgintuvai, adapteriai ir kištukų adapteriai negali būti naudojami įrenginio jungimui prie elektros tinklo.



- Netinkamas įžeminimo laido prijungimas gali sukelti elektros smūgio pavojų.
- Jeigu abejojate, ar įrenginys yra tinkamai įžemintas, pasikonsultuokite su kvalifikuotu elektriku arba techninės priežiūros specialistu. Jeigu kartu su įrenginiu pateiktas kištukas netelpa į lizdą, jo keisti negalima. Tinkamą kištuką gali parinkti tik kvalifikuotas elektrikas.

TINKAMAS NAUDOJIMAS

- Sumontavus įrenginį turi būti užtikrinta išjungimo galimybė (prieiga prie pagrindinio kištuko).
- Dėdami indus plovimui:
 - 1 – Aštrius stalo įrankius arba kt. reikmenis sudėkite taip, kad jie nepažeistų durelių tarpiklio.
 - 2 – **ISPĖJIMAS:** Peiliai ir kiti aštrūs reikmenys turi būti sudėti į stalo įrankių krepšelį nukreipiant jų viršūnes / ašmenis žemyn arba padėti horizontalioje padėtyje, aštrias kraštines nukreipiant nuo įrenginio priekinės dalies.
- Naudokite tik automatinėms indaplovėms skirtą ploviklį bei skalavimo priemones.
- **ISPĖJIMAS:** Kai kurie plovikliai yra stiprūs šarmai. Jie gali būti labai pavojingi nurijus. Venkite patekimo ant odos ir į akis; laikykite vaikus atokiau, kai yra atidaryta indaplovė. Pasibaigus plovimo ciklui, patikrinkite, ar ploviklio talpykla yra tuščia.



- Jeigu yra pažeistas maitinimo laidas, siekiant išvengti pavojaus, jį turi pakeisti gamintojas, jo paskirtas techninės priežiūros atstovas arba atitinkamą kvalifikaciją turintis asmuo.
- Montuojant negalima maitinimo laido pernelyg sulenkti arba per daug ištiesti. Nekeiskite valdymo parametrų.
-  Šalindami bet kokias pakavimo medžiagas, laikykitės vietos teisės aktų nuostatų taip, kad pakuotė būtų panaudota pakartotinai.
- Naudokite indaplovę tik pagal paskirtį.
- Įrenginys turi būti prijungtas prie vandentiekio naudojant naują žarnų komplektą. Seni žarnų komplektai neturi būti naudojami pakartotinai.
- Didžiausias indų komplektų skaičius nurodytas

gaminio lape.

APLINKOS APSAUGA

- Šis ierengins buvo pagamintas iš perdirbamų arba pakartotinio naudojimo medžiagu. Atidavimas ī metalo laužā turi bŭti atliekamas laikantis vietas atliekų tvarkymo reikalavimŭ. Prieš atiduodami ī metalo laužā, īsitikinkite, kad maitinimo lidas yra nupjautas ir kad prietaisas negalēs bŭti naudojamas pakartotinai.
- Dēl īssamesnēs informācijas apie šio gaminio perdirbimā kreipkitēs ī vietas valdžios institucijā, atsakingā užd buitinės technikos atliekų surinkimā, arba parduotuvē, kurioje pirkote īrenginj.

PAKUOTĒS UTILIZAVIMAS

- Pakuotē gali bŭti visiškai perdirbta – tai patvirtina perdirbimo simbolis. Įvairios kitos pakuo tēs dalys neturi patekti ī aplinkā, tačiau turi bŭti utilizuotos laikantis vietas valdžios reglamentŭ.

-  Europos Sąjungos direktyvoje 2012/19/ES, susijusioje su elektros ir elektroninės įrangos atliekomis (EEĪA), teigiama, kad buitiniai įrenginiai neturi bŭti šalinami naudojant įprastā kietųjų buitinių atliekų tvarkymo ciklą. Išrinkti įrenginiai turētŭ bŭti sukaupiami atskirai, siekiant pagerinti pakartotinio panaudojimo ir indaplovės viduje esančių medžiagų perdirbimo išlaidas bei užkirsti keliā žalai aplinkai bei visuomenės sveikatai. Perbrauktos šiukšliadėžės simbolis, vaizduojamas ant įrenginių, primena jų savininkams įsipareigojimus, susijusius su buitinės technikos atliekų atskiru surinkimu. Dēl papildomos informācijas, susijusios su tinkamu buitinių įrenginių šalinimu, galite kreiptis ī atitinkamā valdžios institucijā arba vietas įrenginių pardavimo atstovā.

LV SVARĪGAS DROŠĪBAS NORĀDES

 Pirms lietošanas rūpīgi izlasiet norādes, jo tās iekļauj svarīgu informāciju par drošu uzstādīšanu, izmantošanu un apkopi. Glabājiet šo lietošanas instrukciju drošā vietā turpmākām uzziņām. Ja ierīce tiek pārdota, atdota vai pārvietota, nodrošiniet, lai tās komplektā tiktu iekļauta šī instrukcija.

Atbrīvojiet ierīci no visa iesaiņojuma un pārliecinieties, ka pārvadāšanas laikā tā nav bojāta. Bojājumu gadījumā sazinieties ar mazumtirgotāju un neturpiniet uzstādīšanas procesu.

Izmantojot trauku mazgājamo mašīnu, ievērojiet turpmāk norādītos drošības pasākumus.

- Ierīce jāizmanto mājsaimniecības fajansa trauku mazgāšanai saskaņā ar šīs instrukcijas norādēm.
- Šo ierīci drīkst izmantot bērni no astoņu gadu vecuma un personas ar pavājinātām fiziskajām, maņu vai garīgajām spējām vai pieredzes un zināšanu trūkumu, ja tām tiek nodrošināta atbilstoša pārraudzība vai sniegtas norādes par ierīces drošu izmantošanu un tās saprot saistītos draudus. Bērni nedrīkst spēlēt ar šo ierīci.
- Tīrīšanu un apkopi, ko parasti veic lietotājs, nedrīkst veikt bērni bez uzraudzības.
- Ierīci nedrīkst uzstādīt ārā, pat slēgtās zonās. Ļoti bīstami ir atstāt iekārtu apstākļos, kur tā tiek pakļauta lietus un vētras iedarbībai.
- Neglabājiet ierīces tuvumā viegli uzliesmojošus materiālus.
- Ūdens, kas ir ierīcē, nav dzerams.
- Nelietojiet ierīcē šķīdinātājus: eksplozijas risks!
- Durvis nedrīkst atstāt atvērtā pozīcijā, lai neradītu pakļupšanas risku.
- Uz atvērtajām durvīm nedrīkst atbalstīt nekādus priekšmetus un uz tām nedrīkst arī sēdēt vai stāvēt, jo ierīce var gāzties uz priekšu.
- Atvērtas ierīces durvis var atbalstīt vienīgi ar pilnībā izvilktā statīva svaru.
- Katra cikla beigās un pirms ierīces tīrīšanas apkopes darbu veikšanas nolūkos ir jāaizver ūdens padeves krāns un kontaktdakša jāatslēdz no kontaktlīdziņa; atvienošana jāveic arī jebkuras disfunkcijas gadījumā.
- Remontdarbus un tehniskās izmaiņas drīkst veikt tikai kvalificēts tehniskais speciālists.
- Atslēdzot ierīci, vienmēr izvelciet kontaktdakšu no strāvas līdziņa. Nevelciet aiz kabeļa.
-  Lai nesavainotos, ierīces montāžas laikā jāizmanto īpaši cimdi.
- Lietošanas laikā ir pienācīgi jāierobežo piekļuve aizmugures sienai, piemēram, novietojot ierīci pie sienas vai kādas mēbeles malas.
- Iesaiņojuma materiālus glabājiet bērniem nepieejamā vietā, tos nedrīkst izmantot kā rotaļlietas.
- Bērniem nedrīkst ļaut spēlēt ar šo ierīci.
- Mazgāšanas līdzekli, skalošanas līdzekli un sāli glabājiet bērniem nepieejamā vietā.
- Ierīce ir paredzēta tikai izmantošanai mājsaimniecībā.

- Ierīci nedrīkst darbināt pirms uzstādīšanas procesa pabeigšanas.

NORĀDĪJUMI PAR ZEMĒŠANU

- Šī ierīce ir jāiezemē. Disfunkcijas vai atteices gadījumā zemējums mazina elektrošoka gūšanas risku, nodrošinot mazākās pretestības ceļu elektriskajai strāvai. Šīs ierīces vadam ir atbilstošs zemējuma vadītājs un zemējuma spraudnis.
- Spraudnis ir jāpieslēdz atbilstoši izejai, kas ir uzstādīta un iezemēta atbilstoši visiem vietējiem noteikumiem un rīkojumiem.
- Ierīces pievienošanai pie izejas nedrīkst izmantot pagarinātājvadu, adapterus un pārveides spraudņus.

-  • Nepareizs atbilstošs zemējuma vadītāja savienojums var radīt elektrošoka gūšanas risku.
- Ja šaubāties, vai ierīce ir pareizi iezemēta, lūdziet to pārbaudīt kvalificētam elektriķim vai servisa pārstāvim. Nepārveidojiet ierīci pievienoto kontaktdakšu, ja tā neatbilst izejai. Palūdziet kvalificētam elektriķim uzstādīt pareizu izeju.

PAREIZA LIETOŠANA

- Pēc uzstādīšanas jānodrošina piekļuve ierīces atvienošanai (ar galveno kontaktdakšu).
- Mazgājamo priekšmetu ievietošana.
- 1. Asus priekšmetus novietojiet tā, lai tie nesabojātu durvju blīvējumu.
- 2. **BRĪDINĀJUMS!** Naži un citi piederumi ar asiem galiem jāievieto piederumu grozā ar smailajiem galiem/asmeņiem uz leju vai horizontālā pozīcijā tā, lai asais gals būtu vērstis prom no ierīces priekšpuses.
- Lietojiet tikai automātiskajai trauku mazgājamajai mašīnai paredzētos tīrīšanas līdzekļus un skalošanas piedevas.
- **BRĪDINĀJUMS!** Daži trauku mazgājamās mašīnas mazgāšanas līdzekļi ir ļoti sārmaini. Norīšanas gadījumā tie var būt ļoti bīstami. Nepieļaujiet to saskari ar ādu un acīm un neļaujiet bērniem atrasties pie trauku mazgājamās mašīnas, kad tās durvis ir atvērtas. Pēc mazgāšanas cikla pabeigšanas pārbaudiet, vai mazgāšanas līdzekļa trauks ir tukšs.
-  • Ja padeves vads ir bojāts, lai izvairītos no riska, tas jānomaina ražotājam, tā apkopes pārstāvim vai līdzīgas kvalifikācijas personai.
- Uzstādīšanas laikā strāvas vadu nedrīkst pārmērīgi vai bīstami saliekt vai saspīest.
-  • Likvidējot iesaiņojuma materiālus,

ievērojiet vietējos tiesību aktus, lai iesaiņojumu varētu izmantot atkārtoti.

- Trauku mazgājamo mašīnu izmantojiet tikai paredzētajiem nolūkiem.
- Ierīce ir jāpievieno ūdens padevei, izmantojot jaunus šļūteņu komplektus. Vecos šļūteņu komplektus nedrīkst izmantot atkārtoti.
- Maksimālais ēdamrīku komplektu skaits ir norādīts izstrādājuma lapā.

VIDES AIZSARDZĪBA

- Šī ierīce ir izgatavota no pārstrādājama vai atkārtoti izmantojama materiāla. Nodrošana metāllūžņos jāveic saskaņā ar vietējiem atkritumu likvidācijas noteikumiem. Pirms nodošanas metāllūžņos nogrieziet strāvas vadu, lai ierīci nevarētu izmantot atkārtoti.
- Lai iegūtu papildinformāciju par to, kā rīkoties ar šo izstrādājumu un to pārstrādāt, sazinieties ar vietējām varas iestādēm, kas nodarbojas ar atsevišķo atkritumu savākšanu, vai veikalu, kurā iegādājāties ierīci.

IESAIŅOJUMA IZMEŠANA

-  • Iesaiņojums ir 100% pārstrādājams (to apstiprina pārstrādes simbols). Iesaiņojuma dažādās daļas nedrīkst izmest apkārtējā vidē, bet tās ir jāutilizē saskaņā ar pašvaldības noteikumiem.

-  • Eiropas Direktīva Nr. 2012/19/ES par elektrisko un elektronisko iekārtu atkritumiem (EEIA) noteic, ka sadzīves ierīces nedrīkst likvidēt, izmantojot parasto pilsētas cieto atkritumu savākšanas ciklu. Izlietotās ierīces ir jāsavāc atsevišķi, lai optimizētu iekārtas materiālu atkārtotās izmantošanas un pārstrādes izmaksas un novērstu iespējamo kaitējumu atmosfērai un sabiedrības veselībai. Uz visiem izstrādājumiem redzamais pārsvītrotās atkritumu tvertnes simbols atgādina īpašniekiem par viņu pienākumiem saistībā ar atsevišķo atkritumu savākšanu. Lai iegūtu papildinformāciju par sadzīves ierīču pareizu likvidēšanu, īpašnieki var sazināties ar attiecīgo valsts iestādi vai ierīču vietējo izplatītāju.

UA ВАЖЛИВІ ІНСТРУКЦІЇ З БЕЗПЕКИ

-  Перед використанням уважно прочитайте інструкції, оскільки вони містять важливу інформацію щодо безпечного встановлення, використання й обслуговування приладу. Збережіть ці інструкції в безпечному місці для подальшої довідки. В разі продажу, передачі або

переміщення приладу переконайтеся, що інструкції передані разом із ним.

Дістаньте прилад з пакування й перевірте відсутність пошкоджень під час транспортування. Якщо прилад був пошкоджений, припиніть роботи по його монтажу й зверніться до продавця.

⚠ При експлуатації Вашої посудомийної машини дотримуйтеся наступних запобіжних заходів:

- Приладом слід користуватися для миття домашнього посуду відповідно до наданих інструкцій.
- Діти віком від 8 років і особи з обмеженими фізичними, сенсорними або розумовими здібностями або недостатнім досвідом і знаннями можуть користуватися цим приладом лише під наглядом або після належного інструктажу по безпечному користуванню приладом, і за умови, що вони розуміють пов'язані з цим ризики. Не давайте дітям гратися з приладом.
- Не дозволяйте дітям мити або обслуговувати прилад без нагляду.
- Прилад не можна встановлювати на вулиці, навіть під навісами. Якщо прилад попадає під дощ або зливу, це пов'язане з особливою небезпекою.
- Не зберігати горючі матеріали поряд з приладом.
- Вода в приладі не є питною.
- Не використовувати розчинники всередині приладу: ризик вибуху!
- Не тримати дверцята відкритими, оскільки із-за втрати рівноваги прилад може перекинутися.
- Не залишати речі на відкритих дверцятах, не сидіти й не стояти на них, оскільки прилад може перекинутися.
- Відкриті дверцята приладу можуть витримувати лише вагу завантаженої полиці, коли вона витягнута.
- По завершенні кожного циклу миття й перед очищенням приладу при обслуговуванні, а також після поломки необхідно закрити кран подачі води й витягнути вилку з електричної розетки.
- Ремонт і технічні зміни має проводити виключно кваліфікований спеціаліст.
- При відключенні приладу завжди виймайте вилку з розетки. Не тягніть за кабель.



- Щоб виключити ризик порізатися, слід користуватися спеціальними

- рукавичками під час збирання приладу.
- При використанні доступ до задньої стінки має бути надійно обмеженим. Для цього можна, наприклад, встановити прилад при стіні або закрити задню стінку меблевою панеллю.
- Тримайте пакувальні матеріали далі від дітей, не можна використовувати пакувальні матеріали як іграшки.
- Не дозволяти дітям гратися з приладом.
- Зберігати миючий засіб, ополіскувач і сіль далі від дітей.
- Прилад призначений для використання тільки в побутових умовах.
- Не користуватися приладом до повного завершення процесу монтажу.

⚡ ІНСТРУКЦІЇ З ЗАЗЕМЛЕННЯ

- Цей прилад необхідно заземлити. В разі збою електроживлення або поломки приладу заземлення зменшує ризик електричного удару, забезпечуючи шлях найменшого опору для електричного струму. Цей прилад оснащений шнуром з провідником і вилкою заземлення.
- Вилку необхідно вставляти у відповідну розетку, що змонтована й заземлена за місцевими нормами.
- Для підключення приладу до мережевої розетки не слід користуватися подовжувачами, трійниками або перехідниками.
- ⚡ • Неправильне приєднання провідника заземлення призводить до ризику електричного удару.
- Якщо у Вас є сумніви щодо надійності заземлення приладу, зверніться до кваліфікованого електрика або до представника служби сервісу. Не змінюйте вилку, що постачається разом з приладом, якщо вона не підходить до встановленої розетки. Запросіть кваліфікованого електрика замінити розетку.

ПРАВИЛА ЕКСПЛУАТАЦІЇ

- При встановленні приладу необхідно забезпечити достатній доступ для подальшого відключення (від головного роз'єму).
- При завантаженні посуду для миття:
 - 1** - Розміщуйте гострі предмети так, щоб уникнути пошкодження ущільнення дверцят;
 - 2** - **УВАГА!** Ножі й інші столові приладдя з гострими кінцівками слід завантажувати в спеціальний кошик кінцівками/лезами

донизу або розмішувати горизонтально гострими лезами повернутими в бік від передньої частини приладу.

- Користуйтеся тільки тими миючими засобами й ополіскувачами, які призначені для посудомийних машин.
- **УВАГА!** Деякі миючі засоби для посудомийних машин містять багато луги. Вони можуть бути дуже шкідливими при проковтуванні. Бережіться контакту зі шкірою й очима, й не пускайте дітей до посудомийної машини, якщо її дверцята відчинені. По закінченню циклу миття, перевірте, чи пустий відсік для миючого засобу.

 • Якщо шнур електроживлення пошкоджений, його необхідно замінити у виробника або його агента, або запросити кваліфікованого спеціаліста, щоб уникнути ризику небезпеки.

- Під час установа шнур живлення не можна надмірно або небезпечно перегинати або стискати. Не втручайтеся в конструкцію органів управління.

 • При утилізації пакувальних матеріалів слід дотримуватися місцевих норм і правил, забезпечуючи можливість їх подальшої переробки.

- Користуйтеся посудомийною машиною тільки за призначенням.
- Прилад слід підключати до водопроводу з використанням нового комплексу шлангів. Не слід повторно встановлювати старий комплект.
- Максимальна кількість столових приборів наведена в технічних даних приладу.

БЕРЕЖІТЬ ПРИРОДУ

- Цей прилад виготовлений з матеріалів, що підлягають переробці або повторному використанню. Віддавати його до брухту необхідно з дотриманням місцевих норм і правил. Перед цим необхідно відрізати головний шнур від приладу, щоб запобігти його подальшому використанню.
- За більш детальною інформацією щодо переміщення або утилізації приладу звертайтеся до місцевих органів, відповідальних за збирання сміття, або до магазину, де ви придбали цей прилад.

УТИЛІЗАЦІЯ ПАКУВАННЯ

 • Пакування підлягає 100% переробці, що підтверджується відповідним символом. Не слід викидати частини пакування до навколишнього середовища. Утилізацію слід проводити

відповідно до місцевого законодавства.

-  Європейська директива 2012/19/EU по відходах електричного й електронного обладнання (WEEE) забороняє викидати побутові прилади до звичайної міської системи вивезення сміття. Прилади, термін служби яких скінчився, збираються окремо задля оптимізації переробки й утилізації їх матеріалів без потенційної загрози для атмосфери й громадського здоров'я. Символ з перекресленим контейнером для сміття на приладі нагадує власникам про обов'язок утилізувати прилад окремо від інших побутових відходів. За додатковою інформацією щодо правил утилізації побутових приладів звертайтеся до відповідних місцевих органів або місцевого дилера.

RU ВАЖНЫЕ ИНСТРУКЦИИ ПО БЕЗОПАСНОСТИ

 Внимательно прочитайте настоящие инструкции, так как в них приводятся важные сведения о безопасном монтаже, использовании и обслуживании. Сохраните настоящие инструкции в надежном месте для будущей консультации. Если изделие продается, передается или переносится, убедитесь, чтобы к нему прилагалось тех. руководство.

Распакуйте изделие и проверьте отсутствие повреждений при транспортировке. В случае обнаружения повреждений обратитесь к продавцу и не приступайте к монтажу изделия.

 При использовании Вашей посудомоечной машины следуйте указанным ниже предосторожностям:

- Изделие предназначено для мойки домашней посуды, согласно инструкциям, приведенным в настоящем тех. руководстве.
- Данное изделие может быть использовано детьми старше 8 лет и лицами с ограниченными физическими, сенсорными или умственными способностями или лицами без опыта и знаний под контролем или после обучения безопасному пользованию машиной и пониманию связанных с этим опасностей. Не разрешайте детям играть с машиной.
- Не разрешайте детям выполнять чистку и обслуживание без контроля взрослых.

- Не устанавливайте машину на улице, даже под навесом. Крайне опасно подвергать машину воздействию дождя и грозы.
- Не храните возгораемые материалы рядом с машиной.
- Вода в машине не является питьевой.
- Не используйте растворители внутри машины: риск взрыва!
- Не оставляйте дверцу машины открытой во избежание заземления.
- Не кладите предметы на открытую дверцу, не садитесь и не вставляйте на нее во избежание опрокидывания машины.
- Открытая дверца машины может выдержать только вес выдвинутой наружу загруженной корзины.
- По завершении каждого цикла и перед чисткой машины для выполнения какого-либо обслуживания, а также в случае любой неисправности перекрывайте пробку подачи воды и отсоединяйте штепсельную вилку от сетевой розетки.
- Ремонт и технические модификации должны выполняться только квалифицированным техником.
- При отсоединении машины от сети отсоедините штепсельную вилку от сетевой розетки. Не дергайте за кабель машины.
-  • Во избежание риска порезов используйте специальные перчатки в процессе монтажа изделия.
- В процессе эксплуатации ограничить доступ к задней панели надлежащим образом, придвинув машину к стене или к панели мебельного элемента.
- Не разрешайте детям играть с упаковочными материалами.
- Не разрешайте детям играть с машиной.
- Храните моющие средства, ополаскиватели и соль вне досягаемости детей.
- Изделие предназначено только для бытового использования.
- Не используйте машину до завершения ее монтажа.

ИНСТРУКЦИИ ПО ЗАЗЕМЛЕНИЮ

- Данное изделие должно быть заземлено. В случае неисправности или внезапного отключения электропитания заземление сокращает риск удара током, обеспечивая выход наименьшего сопротивления электрического тока. Данное изделие укомплектовано кабелем с проводом заземления и разъемом заземления.
- Этот разъем подсоединяется к надлежащей розетке, установленной и заземленной

в соответствии со всеми местными нормативами и правилами.

- Удлинители, переходники и тройники не должны использоваться для подсоединения машины к розетке.

 • Неправильное подсоединение провода заземления может привести к удару током.

- Поручите квалифицированному электрику или представителю сервиса проверку в случае сомнений касательно правильности заземления. Не изменяйте штепсельную вилку, прилагающуюся к изделию; Если она не подходит к сетевой розетке. Поручите монтаж подходящей сетевой розетке квалифицированному электрику.

ПРАВИЛЬНОЕ ИСПОЛЬЗОВАНИЕ

- После монтажа должен быть оставлен доступ для отсоединения машины (сетевая вилка).

- При загрузке грязной посуды:

1 - Поместите острые приборы таким образом, чтобы они не могли повредить уплотнение дверцы машины;

2 - **ПРЕДУПРЕЖДЕНИЕ:** Ножи и другие приборы с острыми концами должны быть загружены в корзинку для столовых приборов острыми концами/лезвиями вниз или положены в горизонтальном положении с острыми концами, повернутыми от передней панели машины.

- Используйте только моющие средства и ополаскиватели, предназначенные для автоматических посудомоечных машин.

• **ПРЕДУПРЕЖДЕНИЕ:** Некоторые моющие средства для посудомоечных машин являются сильно щелочными. Они могут быть крайне опасными при попадании в пищевод. Избегайте контактов с кожей и глазами и не разрешайте детям приближаться к посудомоечной машине при открытой дверце. Проверьте, чтобы ячейка для моющего средства была пуста по завершении цикла мойки.

 • В случае повреждения кабеля машины поручите его замену производителю или представителю сервиса или подобному квалифицированному персоналу во избежание опасности.

- В процессе монтажа сетевой кабель не должен быть чрезмерно или опасно согнут или сжат. Не пропускайте регулярные проверки.

 • Для утилизации упаковочных материалов следуйте местным

законодательствам, чтобы упаковочные материалы могли быть повторно использованы.

- Используйте посудомоечную машину только по ее прямому назначению.
- Машина должна быть подсоединена в водопроводу посредством новых шлангов. Старые шланги не должны повторно использоваться.
- Максимальное количество посуды, которое может быть загружено для мойки, показано в спецификации к машине.



ОХРАНА ОКРУЖАЮЩЕЙ СРЕДЫ

- Данное изделие изготовлено из повторно используемых материалов. Утилизация должны выполняться в соответствии с местными нормативами по утилизации отходов. Перед сдачей машины в утиль убедитесь, чтобы сетевой кабель был обрезан во избежание повторного использования машины.
- За более подробной информацией касательно перемещения и утилизации данного изделия обращайтесь в Ваши местные организации, занимающиеся раздельным сбором отходов, или в магазин, в котором Вы приобрели изделие.

УТИЛИЗАЦИЯ УПАКОВОЧНЫХ МАТЕРИАЛОВ

 Упаковочные материалы могут быть повторно использованы на 100%, согласно символу утилизации. Различные части упаковки не должны выбрасываться на улицу, их необходимо сдать в центр приема утильсырья, согласно местным правилам.

 Директива Евросоюза 2012/19/EU касательно Отходов электрического и электронного оборудования (WEEE) предписывает, чтобы бытовые приборы не выбрасывались с обычными бытовыми твердыми отходами. Старые изделия должны сдаваться в утиль отдельно для оптимизации стоимости повторного использования и реутилизации материалов, составляющих машину, сокращая таким образом возможный риск для атмосферы и здоровья населения. Символ "перечеркнутая мусорная корзина" на всех изделиях напоминает владельцам об их обязанностях касательно раздельного сбора отходов. За более подробной информацией касательно правильной утилизации бытовых приборов владельцы могут обратиться в соответствующие гос. организации или к местному продавцу изделия.

KZ

МАҢЫЗДЫ ҚАУІПСІЗДІК НҰСҚАУЛАРЫ

 Пайдаланбас бұрын нұсқауларды мұқият оқып шығыңыз, себебі олардың ішінде қауіпсіз түрде орнату, қолдану және техникалық қызмет көрсету туралы маңызды ақпарат берілген. Бұл нұсқаулықты кейін қарау үшін жоғалып қалмайтындай бір жерге сақтап қойыңыз. Құрылғы сатылса, тегін берілсе немесе жылжытылса, нұсқаулықтың құрылғымен бірге болуын қамтамасыз етіңіз.

Құрылғыны орамасынан шығарып, оның тасымалдау барысында зақымдалмағанына көз жеткізіңіз. Зақымдалған болса, орнату жұмыстарына кіріспей, сатушыға хабарласыңыз.

 Ыдыс жуу машинасын пайдаланған кезде, төменде берілген сақтық шараларын қолданыңыз:

- Құрылғы үйдегі ыдыс-аяқты осы нұсқаулықтағы нұсқауларға сәйкес жуу үшін қолданылуға арналған.
- Бақылау жасалғанда немесе қауіпсіз түрде қолдану бойынша нұсқау алып, тиісті қауіптерді түсінген жағдайда, 8 жасқа толған балалар мен физикалық, сезгіштік және психикалық қабілеттері төмен адамдар я өнімнен хабары жоқ тәжірибесіз адамдар бұл құрылғыны қолдана алады. Балаларға құрылғымен ойнауға болмайды.
- Балаларға тазалау және пайдаланушы жасайтын техникалық қызмет көрсету жұмыстарын бақылаусыз атқаруға болмайды.
- Құрылғыны далаға, тіпті үсті жабылған жерге де, орнатуға болмайды. Құрылғыны жауын мен найзағай астында қалдыру өте қауіпті.
- Құрылғының жанында тұтанғыш заттар сақтауға болмайды.
- Құрылғыдағы суды ішуге болмайды.
- Құрылғы ішінде еріткіштерді қолдануға болмайды: жарылыс қаупі туындайды!
- Құрылғының есігін ашық қалдыруға болмайды, себебі оған шалынып құлап қалу қаупі туындайды.
- Ашық тұрған есікке ешнәрсе қоюға, оған отыруға немесе үстіне шығып тұруға болмайды, себебі құрылғы алға қарай аударылуы мүмкін.
- Құрылғының ашық тұрған есігі шығарылған толы тартпаның салмағын ғана көтере алады.
- Кез келген қызмет көрсету жұмысын атқару үшін құрылғыны тазаламас бұрын және әр циклдан кейін су шүмегін

жабу және айырды розеткадан ағыту керек. Кез келген ақау байқалған кезде де ажыратып қойыңыз.

- Жөндеу және техникалық өзгеріс енгізу жұмыстарын тек білікті мамандар атқаруы тиіс.
- Құрылғыны токтан ажырату үшін розеткадан ажыратқанда, әрдайым айырынан ұстап суырыңыз. Кабелінен ұстап тартпаңыз.
-  • Жырып алу қаупінің алдын алу үшін, құрылғыны орнатқан кезде арнайы биялай кию керек.
- Қолданыстағы құрылғының артқы жағына оңай қол жетпеу үшін, оны қабырғаға немесе жиһазға жақындатып қою керек.
- Орама материалдарын балалардан аулақ ұстаңыз; орама материалдарын ойыншық сияқты қолдануға болмайды.
- Балаларға құрылғымен ойнауға рұқсат етуге болмайды.
- Жуғыш зат, шаюға көмекші зат пен тұзды балалардан аулақ ұстаңыз.
- Құрылғы тек тұрмыста қолданылуға арналған.
- Орнатып болғанша құрылғыны қолдануға болмайды.

ЖЕРГЕ ТҰЙЫҚТАУ НҰСҚАУЛАРЫ

- Бұл құрылғыны жерге тұйықтау қажет. Дұрыс жұмыс істемеген немесе бұзылып қалған жағдайда, жерге тұйықтау электр тогы үшін кедергісі ең аз жолды қамтамасыз ету арқылы ток соғу қаупін азайтады. Құрылғының кабелі жабдықты жерге тұйықтайтын өткізгіш пен жерге тұйықтау айырымен жабдықталған.
- Айыр жергілікті нормалар мен ережелерге сәйкес орнатылған әрі жерге тұйықталған тиісті розеткаға қосылуы керек.
- Құрылғыны розеткаға қосқанда, ұзарту кабельдерін, адаптерлерді және түрлендіргіш айырларды қолдануға болмайды.
-  • Жабдықты жерге тұйықтайтын өткізгішті дұрыс қоспау салдарынан ток соғу қаупі туындайды.
- Құрылғы жерге дұрыс тұйықталғанына сенімді болмасаңыз, білікті электр маманына немесе қызмет көрсету өкіліне хабарласыңыз. Құрылғымен бірге берілген айыр розеткаға сәйкес келмесе, оны түрлендіруге болмайды. Білікті электр маманына тиісті розетка

орнатқызыңыз.

ДҰРЫС ҚОЛДАНУ

- Құрылғы орнатылғаннан кейін оны токтан ажырататын жерге (айырға) қол жету мүмкіндігі қамтамасыз етілуі тиіс.
- Жуылатын заттарды салған кезде:
 - 1 - Үшкір заттар салынғанда, олар есіктің тығыздағышына зақым келтірмейтіндей етіп орналастырылуы керек;
 - 2 - **ЕСКЕРТУ:** Үшкір жерлері бар пышақтар мен басқа құралдардың ұштарын/жүздерін төмен қаратып немесе үшкір жағын құрылғының артқы жағына қаратып көлденеңінен ыдыс-аяқ себетіне салынуы керек.
- Автоматты ыдыс жуу машинасына арналған жуғыш заттар мен шаю қоспаларын ғана пайдаланыңыз.
- **ЕСКЕРТУ:** Ыдыс жууға арналған кейбір жуғыш заттардың сілтілігі жоғары болады. Жұтылса, олар өте қауіпті болуы мүмкін. Дене мен көздеріңізге тигізбеңіз және есігі ашық тұрғанда, балаларды ыдыс жуу машинасынан аулақ ұстаңыз. Жуу циклі аяқталғаннан кейін жуғыш зат салынатын бөлік босағанын тексеріңіз.
-  • Ток кабеліне зақым келген болса, қауіп-қатерге жол бермеу үшін, оны өндіруші, қызмет көрсету маманы немесе біліктілігі сондай дәрежеде адам ауыстыруы керек.
- Орнатқан кезде ток кабелін шамадан тыс немесе қауіпті түрде майыстыруға немесе туралауға болмайды. Басқару элементтерін өзгертуге болмайды.
-  • Қайта пайдалану мүмкін болуы үшін, орама материалдарын жергілікті заңдарды сақтай отырып тастаңыз.
- Ыдыс жуу машинасын тек мақсатына сәйкес түрде қолдану қажет.
- Құрылғыны су желісіне жаңа құбыршекпен жалғау керек. Ескі құбыршектерді қайта қолдануға болмайды.
- Орын параметрлерінің ең көп саны өнім парағында көрсетілген.



ҚОРШАҒАН ОРТАНЫ ҚОРҒАУ

- Бұл құрылғы қайта өнделетін немесе қайта қолдануға болатын материалдардан жасалған. Тастаған кезде, жергілікті қоқыс тастау ережелерін ұстану қажет. Қайта қолдану мүмкін болмасын деп, тастар алдында ток

- кабелін қиып тастаңыз.
- Осы өнімді қолдану және қайта өңдеу туралы толық ақпарат алу үшін, бөлек қоқыс жинаумен айналысатын жергілікті органдарға немесе құрылғыны сатқан дүкенге хабарласыңыз.

ОРАМАНЫ ТАСТАУ

 • Қайта өңдеу таңбасы көрсеткендей, ораманың 100% қайта өңдеу мүмкін. Ораманың әр түрлі бөліктері қоршаған ортаға шашып жайылып, жергілік органдардың ережелеріне сәйкес тасталуы керек.

 • Электр және электроникалық құралдардың қалдықтарына (WEEE) қатысты 2012/19/EU Еуропа директивасына сәйкес үй құрылғылары әдеттегі қалалық тұрмыстық қалдық айналымына қосылып тасталмауы тиіс. Пайдаланылған құрылғылар ішіндегі материалдарын қайта пайдалану және өңдеу құнын оңтайландыру үшін бөлек жиналуы керек. Сөйтіп қоршаған орта мен халық денсаулығына тиюі мүмкін зиянның алдын алуға да болады. Барлық өнімдердегі сызылған қоқыс жәшігінің таңбасы өнім иелерінің бөлектелген қоқыс жинауға қатысты міндетін еске салады. Тұрмыстық құрылғыларды тиісті түрде қоқысқа тастау туралы қосымша ақпарат алу үшін, құрылғы иелері тиісті органға немесе жергілікті құрылғы сатушысына хабарласа алады.

ET Tehniline tugi

Enne kui pöördute tehnilise toe poole:

- proovige lahendada probleem veaotsingus toodud juhiste abil (vt "Veaotsing");
- käivitage programm uuesti - probleem võib kaduda iseenesest;
- probleemi püsivusel pöörduge volitatud hoolduskeskuse poole.

⚠ Ärge kasutage kunagi volitust mitteomavate tehnikute teenuseid.

Tehnilise toe poole pöördudes on vaja edastada järgmine teave

- talitlushäire tüüp;
- seadme mudeli number (Mod.);
- seadme seerianumber (S/N).

Vastavad andmed leiate seadme andmeplaadilt (vt "Seadme kirjeldus").

LT Pagalba

Prieš kreipdamiesi į pagalbą:

- patikrinkite, ar galima problemą pašalinti naudojantis Gedimų nustatymo ir šalinimo rekomendacijomis (žr. skyrių *Gedimų nustatymas ir šalinimas*);
- iš naujo paleiskite programą, kad įsitikintumėte, ar problema išliko;
- jeigu problema išliko, kreipkitės į įgaliotąjį techninės priežiūros centrą.

⚠ Niekada nesinaudokite neįgaliotųjų specialistų paslaugomis.

Pasiruoškite šią informaciją:

- gedimo tipas;
- įrenginio modelis (mod.);
- serijos Nr. (S/N).

Šią informaciją rasite ant prie įrenginio pritvirtintos duomenų lentelės (žr. skyrių *Įrenginio aprašymas*).

LV Palīdzība

Pirms sazināties ar palīdzības dienestu

- Pārbaudiet, vai problēmu var novērst, izmantojot traucējumu meklēšanas instrukciju (*skatiet sadaļu Traucējumu meklēšana*).
- Restartējiet programmu, lai pārbaudītu, vai problēma ir novērsta.
- Ja problēma joprojām pastāv, sazinieties ar pilnvarotu tehniskās palīdzības dienestu.

⚠ Nekad neizmantojiet nepilnvarotu tehnisko speciālistu pakalpojumus.

Lūdzu, sniedziet šādu informāciju:

- disfunkcijas veids;
- ierīces modeli (Mod.);
- sērijas numurs (S/N).

Šo informāciju var atrast uz ierīces datu plāksnītes (*skatiet ierīces aprakstu*).

UA Допомога

Перш ніж звернутися у Сервісний центр:

- Перевірте, чи можна самостійно вирішити проблему (див. "Несправності і засоби їх усунення").
- Запустіть програму повторно, щоб перевірити чи усунено несправність.
- У противному випадку зверніться до уповноваженого сервісного центру.

⚠ Звертайтеся виключно до уповноважених фахівців.

Слід повідомити:

- тип несправності;
- Модель машини (Mod.);
- Серійний номер (S/N).

Ця інформація міститься на табличці з характеристиками, прикріпленій до приладу. (див. *Опис приладу*).

RU Сервисное обслуживание

Перед тем как обратиться в Сервис Технического обслуживания:

- Проверьте, можно ли устранить неисправность самостоятельно (см. Неисправности и методы их устранения).
- Вновь запустите программу для проверки исправности машины.
- В противном случае обратитесь в уполномоченный Сервис Технического обслуживания.

⚠ Никогда не обращайтесь к неуполномоченным техникам.

При обращении в Сервис Технического обслуживания сообщите:

- характер неисправности
- модель изделия (Мод.)
- серийный номер ("S/N")

Эти данные вы найдете на паспортной табличке, расположенной на изделии (см. Описание изделия).

Другую полезную информацию и новости Вы можете найти на сайте www.whirlpool.eu в разделе «Сервис»

KZ Көмек

Көмек қызметіне хабарласпас бұрын:

- Проблеманы Ақаулықтарды жою нұсқаулығын қолдана отырып шешуге болатынын, не болмайтынын тексеріңіз («Ақаулықтарды жою» бөлімін қараңыз).
- Бағдарламаны қайта іске қосыңыз да, проблема кеткенін тексеріңіз.
- Проблема шешілмесе, Куәландырылған техникалық көмек беру қызметіне хабарласыңыз.

⚠ Куәландырылмаған мамандарға қызмет көрсеткізбеңіз.

Келесі мәліметтерді оңай жерде ұстаңыз:

- Проблеманың түрі
- Құрылғының моделі (Мод.).
- Сериялық нөмірі (С/н).

Бұл ақпаратты құрылғының деректер тілімшесінде табуға болатын («Құрылғының сипаттамасы» бөлімін қараңыз).

ET Tootekirjeldus

Tootekirjeldus	
Tarnija nimi või kaubamärk	WHIRLPOOL
Tarnija mudelitähis	ADP 522
Nimivõimsus standardse asukoha seadistuses (1)	10
Energia- ja veekulu klass skaalal A+++ (suurim energiatõhusus) kuni D (väikseim energiatõhusus)	A++
Aastane energiatarve kWh (2)	211
Standardse puhastustsükli energiatarve kWh	0.74
Standardse tsükli väljalülitatud režiimi energiatarve kWh	0.5
Standardse tsükli sisselülitatud režiimi energiatarve kWh	5.0
Aastane veetarve liitrites (3)	2520
Kuivatustõhususe klass skaalal A (suurim energiatõhusus) kuni G (väikseim energiatõhusus)	A
Standardse puhastustsükli programmi kestus minutites	180
Sisselülitatud režiimi kestus minutites	12
Õhumüra tase dB(A) Re 1 pW	43
Sisseehitatav mudel	Ei
1) Sildi ja kaardi andmed kehtivad standardse puhastustsükli korral. See programm sobib tavaliselt määratud lauanõude puhastamiseks ning on energia- ja veekulu seisukohast kõige tõhusam.	
2) Põhineb 280 standardisel külmaveetäite ja väikese võimsusrežiimiga puhastustsükli. Tegelik energiatarve oleneb seadme kasutusviisist.	
3) Põhineb 280 standardisel puhastustsükli. Tegelik energiatarve oleneb seadme kasutusviisist.	

LT Gaminio vardinių parametų lentelė

Gaminio vardinių parametų lentelė	
Tiekėjo pavadinimas arba prekės ženklas.	WHIRLPOOL
Tiekėjo modelio identifikatorius	ADP 522
Nominali talpa, esant standartiniams vietos nustatymams (1)	10
Energijos sunaudojimo klasė diapazone nuo A+++ (mažai sunaudojama) iki G (daug sunaudojama)	A++
Energijos sunaudojimas per metus, kWh (2)	211
Energijos sunaudojimas vykdant standartinę plovimo programą, kWh	0.74
Energijos sunaudojimas išjungtame režime vykdant standartinę programą, kWh	0.5
Energijos sunaudojimas „palikta įjungta“ režime vykdant standartinę programą, kWh	5.0
Vandens sunaudojimas per metus litrais (3)	2520
Džiovinimo efektyvumo klasė diapazone nuo G (mažiausias efektyvumas) iki A (didžiausias efektyvumas)	A
Standartinės plovimo programos trukmė minutėmis	180
Režimo „palikta įjungta“ trukmė minutėmis	12
Ore sklindančio triukšmo lygis dB(A) Re 1 pW	43
Įmontuojamas modelis	Ne
1) Etiketėje ir gaminio kortelėje pateikiama informacija atitinka standartines plovimo programas, pritaikytas plauti normaliai užterštus valgomojus ir reikmenis; jos yra pačios efektyviausios programos energijos ir vandens sunaudojimo atžvilgiu.	
2) Remiantis 280 standartinių plovimo ciklų, kuriems naudojamas šaltas vanduo ir nustatomi mažiau energijos naudojančios režimai. Tikrasis energijos sunaudojimas priklausys nuo prietaiso naudojimo pobūdžio.	
3) Remiantis 280 standartinių plovimo ciklų. Tikrasis energijos sunaudojimas priklausys nuo prietaiso naudojimo pobūdžio.	

LV Datu lapa

Datu lapa	
Piegādātāja nosaukums vai tirdzniecības marka.	WHIRLPOOL
Piegādātāja modeļa identifikators	ADP 522
Nominālā jauda ierastajos apstākļos (1)	10
Elektroenerģijas efektivitātes klase uz skalas no A+++ (zems patēriņš) līdz D (augsts patēriņš)	A++
Elektroenerģijas patēriņš gadā, skaitot kWh (2)	211
Elektroenerģijas patēriņš pie standarta mazgāšanas cikla, skaitot kWh	0.74
Elektroenerģijas patēriņš izslēgtajā režīmā pie standarta cikla, skaitot kWh	0.5
Elektroenerģijas patēriņš gaidīšanas režīmā pie standarta cikla, skaitot kWh	5.0
Ūdens patēriņš gadā litros (3)	2520
Žāvēšanas efektivitātes klase uz skalas no G (minimālā efektivitāte) līdz A (maksimālā efektivitāte)	A
Standarta mazgāšanas ciklam paredzētais programmas laiks minūtēs	180
Gaidīšanas režīma ilgums minūtēs	12
Gaisa radītā akustiskā trokšņa līmenis dB(A) Re 1 pW	43
Iebūvētais modelis	Nē
<p>1) Informācija, kura ir norādīta uz etiķetes un speciālajām zīmēm, attiecas uz standarta mazgāšanas ciklu, un šī programma ir piemērota, lai mazgātu vidēji netīrus traukus, un tās ir visefektīvākās programmas gan attiecībā uz elektroenerģijas, gan ūdens patēriņu.</p> <p>2) Pamatā ir 280 standarta mazgāšanas cikli, kuru laikā tiek izmantots aukstā ūdens papildījums, un tiek iestatīti ekonomiskie elektroenerģijas patēriņa režīmi. Faktiskais elektroenerģijas patēriņš būs atkarīgs no tā, kā tiks izmantota šī veļas mašīna.</p> <p>3) Pamatā ir 280 standarta mazgāšanas cikli. Faktiskais elektroenerģijas patēriņš būs atkarīgs no tā, kā tiks izmantota šī veļas mašīna.</p>	

Paigaldamine

⚠ Kui peate nõudepesumasina paigalduskohast eemale liigutama, hoidke seda püstises asendis. Äärmise vajaduse korral võib nõudepesumasina kallutada selle tagaküljele.

Veevarustusega ühendamine

⚠ Nõudepesumasina võib veevarustusega ühendada ainult kvalifitseeritud tehnik.

Olenevalt paigaldustingimustest võib vee sisselaske- ja väljalaskevoolikud paigutada paremale või vasakule.

Jälgige, et nõudepesumasin ei painuta volikuid ega suru neid kokku.

Vee sisselaskevooliku ühendamine

- Ühendage külma või sooja vee ühenduspunkti, millel on keere 3/4" (kuni 60 °C).
- Laske veel joosta, kuni vesi on täiesti puhas.
- Keerake sisselaskevoolik tugevalt kinni ja keerake kraan kinni.

⚠ Kui sisselaskevoolik ei ole piisavalt pikk, pöörduge spetsialiseeritud kaupluse või volitatud tehniku poole (vt "Tehniline tugi").

⚠ Vee surve väärtus peab jääma tehniliste andmete tabelis toodud väärtuste vahemikku. Vastasel juhul ei pruugi nõudepesumasin korralikult töötada.

⚠ Veenduge, et volik ei ole paindes ega kokku surutud.

Vee väljalaskevooliku ühendamine

Ühendage väljalaskevoolik äravoolutoruga, mille läbimõõt on vähemalt 2 cm (A).

Väljalaskevooliku ühendus peab olema 40-80 cm kõrgusel põrandapinnast või pinnast, millele nõudepesumasin toetub.

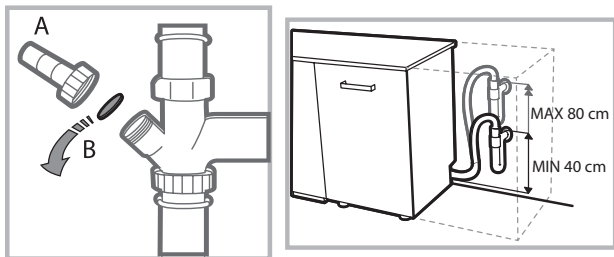

Enne vee väljalaskevooliku ühendamist valamu äravoolutoruga eemaldage plastist kork (B).

Üleujutusevastane kaitse

Üleujutuste vältimiseks on nõudepesumasin:

- varustatud spetsiaalse süsteemiga, mis katkestab veevarustuse, kui seadmes tekib talitlushäire või seadmest hakkab vett välja lekkima.

Mõned mudelid on lisaks varustatud täiendava kaitseseadisega New Acqua Stop (Uus vee peatamise süsteem), mis kaitseb üleujutuse eest isegi siis, kui veevoolik peaks purunema.



HOIATUS: OHTLIK PINGE!

Mitte mingil juhul ei tohi vee sisselaskevoolikut löigata, sest see sisaldab pingestatud elektriosi.

Elektriühendus

Enne kui panete pistiku seinakontakti veenduge, et:

- seinakontakt on maandatud  ja vastab kehtivatele eeskirjadele;
- seinakontakt talub nõudepesumasina maksimumkoormust, mis on näidatud andmeplaadil (ukse siseküljel) (vt osa "Seadme kirjeldus");
- elektritoite pinge jääb ukse siseküljel oleval andmeplaadil näidatud väärtuste piiresse;
- seinakontakt sobib nõudepesumasina pistikuga. Vastasel juhul pöörduge volitatud tehniku poole, kes vahetab pistiku välja (vt "Tehniline tugi"). Ärge kasutage pikendusjuhtmeid ega harupesasid.

⚠ Toitekaabel ei tohi olla paindes ega kokku surutud.

⚠ Ohu vältimiseks võib kahjustunud toitekaabli vahetada ainult tootja või tootja volitatud hoolduskeskus. (vt "Tehniline tugi")

⚠ Tootja ei vastuta nende nõuete eiramisest tuleneda võivate õnnetuste eest.

Paigaldamine ja loodimine

1. Pange nõudepesumasin tasasele ja tugevale põrandale. Kui põrand on ebatasane, reguleerige seadme eesmisi tugijalgu nii, et nõudepesumasin on täiesti horisontaalselt. Õieti looditud nõudepesumasin on stabiilsem ja on vähem tõenäoline, et see hakkab töötamise ajal liikuma või vibratsiooni ja müra tekitama.

2. Enne nõudepesumasina integreerimist, katke puidust riieli alumine pool läbipaistva kleepribaga, mis kaitseb mööblit võimaliku kondensaadi eest.

3. Pange nõudepesumasin nii, et selle küljed või tagapaneel on vastu külgnevaid kappe või seina. Selle nõudepesumasina võib paigutada ka üksiku tööpinna alla (vt eraldi paigaldusjuhiseid).

4. Seadme tagumiste tugijalgade reguleerimiseks on nõudepesumasina esikülje alumise poole keskel punane kuuskantvõtme abil päripäeva ja lühendamiseks vastupäeva. (vt nende juhiste lisatud integreerimisjuhiseid)

Soovitused esimeseks pesutsükliks

Kui seade on paigaldatud, eemaldage restidelt piirajad ja ülemiselt restilt elastsed kinnituselemendid (*kui need on paigaldatud*).

Veepihmendaja seaded

Enne esimese pesutsükli käivitamist seadke sissetuleva vee karedus. (*vt osa "Loputusvahend ja rafineeritud sool"*).

Esmalt täitke veepihmendaja paak veega ja seejärel lisage umbes 1 kg soola. Selles etapis on täiesti normaalne, et seadmest võib vett välja pritsida.

Pärast seda toimingut käivitage kohe pesutsükkel.

Kasutage ainult spetsiaalselt nõudepesumasinas kasutamiseks mõeldud soola.



Pärast soola sahtlisse valamist kustub märgutuli VÄHE SOOLA.

 Kui soolamahuti on tühi, võivad veepihmendaja ja kütteelement kahjustuda.

Seade on varustatud sumisti/helisignaalidega, mis annavad kasutajale märku, et käsk (toide sisse, tsükli lõpp jne) on täidetud.

Juhtimispaneelil/ekraanil olevad sümbolid/märgutuled/LED-lambid võivad süttida erineva värviga ning need võivad kas vilkuda või püsivalt põleda.

Ekraanil antakse kasulikku teavet pesutsükli liigi, kuivatus-/pesutüpkli faasi, järelejäänud aja, temperatuuri jne kohta.

Tehnilised andmed	
Mõõtmed	laius 45 cm kõrgus 85 cm sügavus 60 cm
Mahtuvus	10 standardset toidunõude komplekti
Veesurve	0,05 ÷ 1 MPa (0,5 ÷ 10 baari) 7,25 psi – 145 psi
Toitepinge	Vt seadme andmeplaadilt.
Koguvõimsus	Vt seadme andmeplaadilt.
Kaitse	Vt seadme andmeplaadilt.
 	See nõudepesumasin vastab järgmistele Euroopa Ühenduse direktiividele: -93/68/EEC (CE Marking) -2006/95/EC (Low Voltage) -2004/108/EC (Electromagnetic Compatibility) -2009/125/EC (Comm. Reg. 1016/2010) (Ecodesign) -2010/30/EC (Energy Labelling) -2011/65/EC (RoHS) -2012/19/CE Elektri- ja elektroonisaseadmete direktiiv

Seadme kirjeldus

ET

Seadme osad

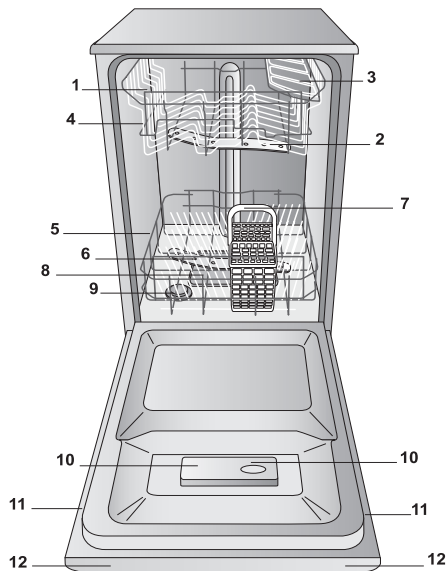

1. Ülemine rest
2. Ülemine pihustihoob
3. Riputusrestid
4. Resti kõrguse reguleerija
5. Alumine rest
6. Alumine pihustihoob
7. Söögiriistade korv
8. Pesufilter
9. Sooladosaator
10. Pesu- ja loputusvahendidosaatorid
11. Andmeplaat
12. Juhtimispaneel

Juhtimispaneel

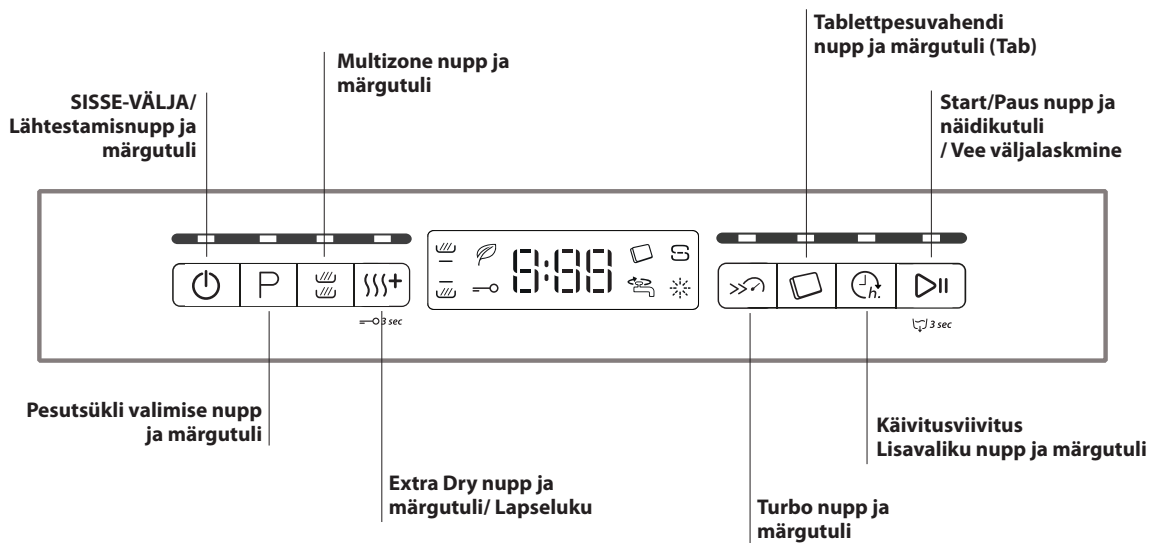

Ekraan

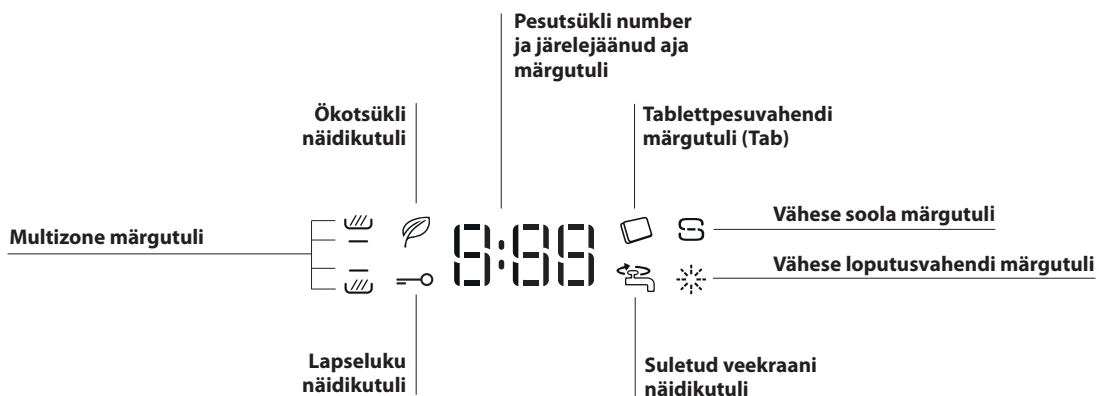

Rafineeritud sool ja loputusvahend



ET

⚠ Kasutage ainult spetsiaalselt nõudepesumasinate jaoks välja töötatud tooteid. Ärge kasutage lauasoola ega tööstuslikku soola. (Järgige pakendile kirjutatud juhiseid.)

⚠ Kui kasutate universaalset toodet, soovime igal juhul lisada soola, eriti kui vesi on kare või väga kare. (Järgige pakendile kirjutatud juhiseid.)

⚠ Kui te ei lisa soola või loputusvahendit, jäävad märgutuled VÄHE SOOLA ja VÄHE LOPUTUSVAHENDIT põlema.

Rafineeritud soola doseerimine

Soola lisamine aitab vältida KATLAKIVI moodustumist nõudele ja seadme osadele.

- Sooladosaator ei tohi olla kunagi tühi.
- Oluline on teha seaded vastavalt vee karedusele.

Soola dosaator asub nõudepesumasina alumises osas (vt "Kirjeldus") ja see tuleb täita, kui:

- juhtimispaneelil süttib märgutuli VÄHE LOPUTUSVAHENDIT;
- vt juhiseid vee kareduse tabelist.



1. Eemaldage alumine resti ja keerake paagi kork lahti (vastupäeva).
2. Ainult paagi esimesel täitmisel: täitke veedosaator kuni ülemise servani.
3. Kasutage letrit (vt *joonist*) ja täitke soolapaak kuni servani (mahutab umbes 1 kg). See on täiesti normaalne, kui selle toiminguga ajal lekib veidi vett välja.

4. Eemaldage lehter ja puhastage paagi ava soolajääkidest. Loputage kork voolava vee all puhtaks ja keerake tagasi.

Soovime korrata seda toimingut iga kord, kui valate paaki soola juurde.

Veenduge, et kork on tugevalt kinni keeratud, nii et on välistatud pesuvahendi sattumine paaki pesutsükli ajal. Vastasel juhul võib veepuhendaja pöördumatult kahjustuda.

⚠ Alati kui peate soola juurde lisama, soovime seda teha enne pesutsükli käivitamist.

Vee kareduse seadmine

Veepuhendaja nõuetekohase talitluse tagamiseks on oluline teha vee karedusele vastavad reguleeringud. Lisateavet vee kareduse kohta saate oma kohalikult veevarustusettevõttelt. Tehaseseadistus on tehtud keskmise karedusega vee jaoks.

- Vajutage SISSE/VÄLJA nupule ja lülitage seade sisse.
- Seadme välja lülitamiseks vajutage SISSE/VÄLJA nupule.
- Hoidke nuppu **START/PAUS** 5 sekundit all, kuni kuulete helisignaali.
- Lülitage seade sisse, vajutades nupule SISSE/VÄLJA.
- Hetkel valitud taseme number ja soola märgutuli vilguvad.
- Soovitud karedustaseme valimiseks vajutage nupule **P** (vt *kareduse tabelit*).
- Seadme välja lülitamiseks vajutage SISSE/VÄLJA nupule.
- Seadistus on tehtud!

Vee kareduse tabel				Sooladosaatori keskmine tööaeg, kui päevas tehakse 1 pesutsükkel
Tase	°dH	°fH	mmol/l	Kuud
1	0 - 6	0 - 10	0 - 1	7 kuud
2	6 - 11	11 - 20	1,1 - 2	5 kuud
3	12 - 17	21 - 30	2,1 - 3	3 kuud
4	17 - 34	31 - 60	3,1 - 6	2 kuud
5	34 - 50	61 - 90	6,1 - 9	2/3 nädalat

Kui väärtused on vahemikus 0°f kuni 10°f, siis me ei soovita soola kasutada. Kui valite sätte 5, võib see pikendada tsükli kestust.

(°dH = karedus mõõdetuna Saksamaa kraadides - °f = karedus mõõdetuna Prantsusmaa kraadides - mmol/l = millimooli liitri kohta).

Loputusvahendi doseerimine

Loputusvahend kiirendab nõude kuivamist. Loputusvahendidosaatore tuleb täita:

- kui juhtimispaneelil/ekraanil süttib märgutuli VÄHE LOPUTUSVAHENDIT;
- kui dosaatori kaanel olev tume optiline märgutuli "E" muutub läbipaistvaks;

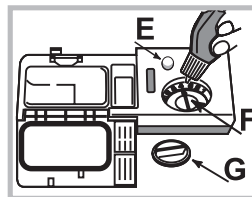

1. Avage dosaator keerates kaant "G" vastupäeva.
2. Valage loputusvahend dosaatorisse ja jälgige, et see ei voola dosaatorist välja. Vastasel juhul pühkige väljavoolanud vedelik kohe kuiva lapiga ära.
3. Keerake kaas tagasi.

Ärge KUNAGI valage loputusvahendit otse nõudepesumasina vanni.

Loputusvahendi koguse kohandamine

Kui te ei ole kuivatamise tulemusega täielikult rahul, muutke loputusvahendi kogust. Keerake koguse regulaatorit "F". Olenevalt nõudepesumasina mudelist on valikus maksimaalselt neli taset. Tehases on dosaator seatud keskmisele tasemele.

- Kui nõudele jäävad triibud, keerake regulaator väiksemale numbrile (1-2).
- Kui nõudele jäävad veetilgad või kui pärast tsükli lõppemist on näha katlakivi jälgi, keerake regulaator suuremale numbrile (3-4).

Restide täitmine

ET

Soovitused

Enne restide täitmist puhastage nõud toidujäätmetest ning tühjendage klaasid ja tassid. **Nõusid ei ole vaja jooksva vee all eelnevalt loputada.**

Pange nõud nii, et need püsivad tugevalt oma kohal ega kuku ümber. Pange tassid avaga allapoole ja kumerad/nõgusad nõud kaldu. Nii on tagatud vee vaba voolamine ja juurdepääs kõikidele pindadele. Veenduge, et kaaned, käepidemed, kandikud ja pannid ei takista pihustihobade pöörlemist. Pange väiksemad esemed söögiriistade korvi.

Kuna plastist nõudel ja mittenakkuva pinnaga pannidel püsivad veetilgad kauem, siis ei kuiva need nii hästi kui keraamilised või roostevabast terasest nõud.

Pange kerged esemed, nagu näiteks plastmahutid, ülemisele riulile ja veenduge, et need ei liigu oma kohalt.

Kui olete täitmise lõpetanud, veenduge, et pihustihobavad pöörlevad vabalt.

Alumine rest

Alumisele restile võite panna pannid, kaaned, taldrikuid, salatikausid, söögiriistad jne. Võimaluse korral tuleks suured taldrikud ja kaaned panna servadesse.

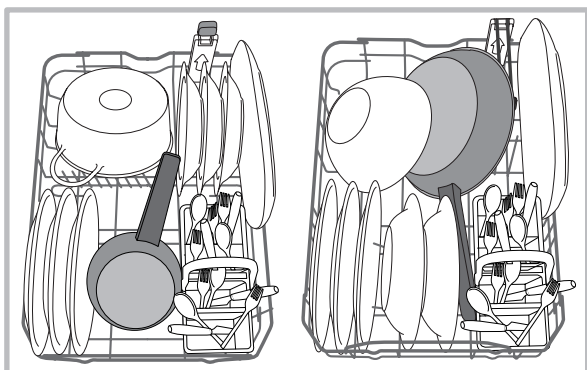

Väga suured nõud ja pannid tuleb panna alumisele restile, sest seal on veejuga tugevam ja pesemine tõhusam.

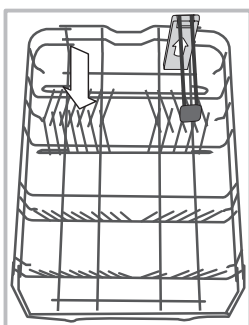

Alumisel restil on püstised seksioonid, mida saab kasutada vertikaalses asendis nõude paigutamiseks või horisontaalses asendis (all) pannide ja salatikausside paigutamiseks.

Alumisel restil on **Space Zone**, kus on spetsiaalsed väljatõmmatavad toed resti tagaosas, mida saab kasutada pannide ja ahjuplaatide toetamiseks vertikaalses asendis, et need vähem ruumi võtaks.

Selle kasutamiseks võtke värvilisest pidemest kinni ja tõmmake ülespoole, pöörates samal ajal ettepoole.

Söögiriistade korv

Söögiriistade korvi peal on rest, mis võimaldab söögiriistu paremini paigutada. Söögiriistade korv tuleb panna **kindlasti** alumise resti esiosale.

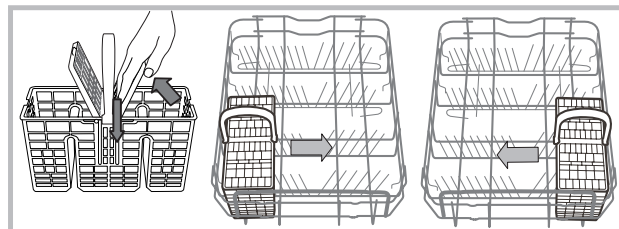

Ülemine rest

Täitke see rest õrnade ja kergete nõudega: klaasid, tee- ja kohvitassid, alustassid, väikesed salatikausid.

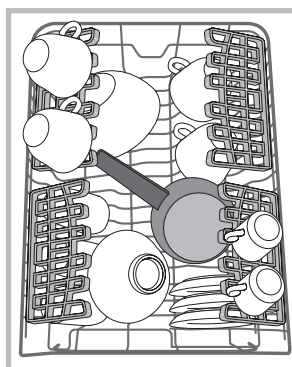

Muudetava asendiga riputusrestid

Riputusrestidel on kolm erinevat kõrguse asendit, mis võimaldavad optimeerida nendes olevate söögiriistade paigutust.

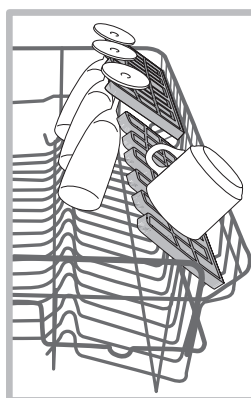

Riputusrest sobib ka veiniklaaside pesemiseks, kui panete iga klaasijala eraldi vahesse.

Optimaalse kuivatamise tagamiseks võite riputusreste veidi rohkem kallutada. Kalde muutmiseks tõmmake riputusrest üles, libistage seda kergelt ja pange soovitud asendisse.

Libisev kolmas rest

Ülemisel restil on libisev kolmas rest, mida saab kasutada väiksemate nõude ja söögiriistade paigutamiseks.

Optimaalse pesutulemuse saavutamiseks vältige suurte söögiriistade paigaldamist otse resti alla. Libisev kolmas rest on eemaldatav (vt joonist)

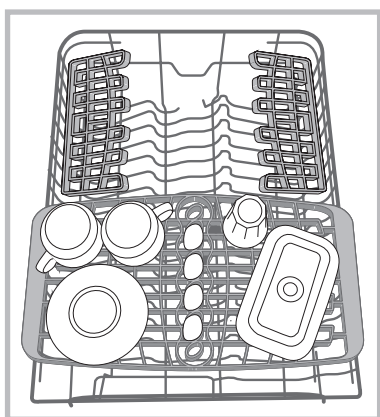

Ülemise resti kõrguse reguleerimine

Ülemise resti kõrgus on reguleeritav - seadke ülemine rest kõrgemale, kui panete alumisele restile suured esemed ja madalamale, et jätta alla rohkem ruumi riputusrestil olevate esemete jaoks.

Soovitame resti kõrgust mitte reguleerida, kui resti on täis.

Ärge kunagi tõstke või langetage resti ainult ühelt küljelt.

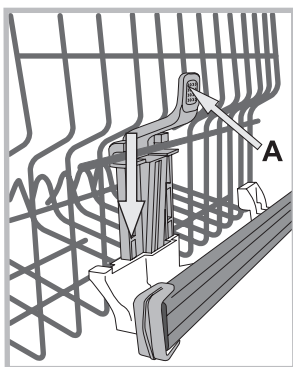

Kui restil on **tõstemehhanism (Lift-up)** (vt joonist), tõstke rest külgedelt hoides üles. Resti viimiseks alumisse asendisse vajutage resti küljel olevaid hoobasid (A) ja laske restil alla vajuda.

Nõudepesumasinasse ei sobi:

- puidust sööginõud ja söögiriistad;
- õrnad kaunistusega klaasid, käsitööna valmistatud ja antiiksed sööginõud. Selliste nõude kaunistused ei ole kulumiskindlad;
- sünteetilisest materjalist osad, mis ei talu kuumi temperatuure;
- vask- ja tinaõud;
- tuha, vaha, määrdeaine või tindiga saastunud nõud.

Klaasi kaunistamiseks kasutatud värvid ja alumiinium-/hõbeesemed võivad pesemise ajal muuta värvi ja muutuda kahvatumaks. Mõnda tüüpi klaasid (nt kristall) võivad pärast mitmekordset pesu muutuda läbipaistmatuks.

Klaasi ja nõude kahjustumine

Põhjused:

- klaasi ja klaasi tootmise protsess;
- pesuvahendi keemiline koostis;
- vee temperatuur loputustsükli.

Soovitused:

- peske nõudepesumasinas ainult selliseid klaase ja portselannõusid, mille kohta tootja on märkinud, et neid võib pesta nõudepesumasinas;
- kasutage sobivat õrnatoimelist nõudepesuvahendit;
- võtke klaasid ja söögiriistad nõudepesumasinast välja kohe, kui pesutsükkel on lõppenud.

Pesuvahendi ja nõudepesumasina kasutamine

ET

Pesuvahendi doosimine

Hea pesutulemus sõltub kasutatava pesuvahendi õigest kogusest. Ettenähtud koguse suurendamine ei taga tõhusamat pesu, vaid suurendab keskkonna saastamist.

Kohandage pesuvahendi kogus vastavalt määrdumisastmele. Kui nõud on normaalselt määrdunud, kasutage umbes 25 g pulberpesuvahendit või 25 ml vedelat pesuvahendit. Kui kasutate tablette, piisab ühest tablettist.

Kui nõud on ainult kergelt määrdunud või loputasite nõud enne nõudepesumasinasse panemist, vähendage pesuvahendi kogust.

Heade tulemuste saavutamiseks järgige pesuvahendi pakendil olevaid juhiseid.

Lisateabe saamiseks pöörduge pesuvahendi tootja poole.

Pesuvahendidosaatori avamiseks vajutage nupule **D** ja valage pesuvahend vastavalt pesutsükli tabelis toodud kogusele:

- pulber või vedelik: lahtrid **A** (pesutsükli pesuvahend) ja **B** (eelpesu pesuvahend);
- tableti kujul pesuvahend: kui tsükliks on vaja kasutada ühte tabletti, pange see lahtrisse **A** ja sulgege kaas **C**; kui on vaja kahte, pange teine tablett nõudepesumasina põhja.

Puhastage paagi servad pesuvahendijääkidest ja sulgege kaas **C** (kuulete klõpsatust). Pesuvahendidosaator avaneb õigel ajal vastavalt pesutsüklile.

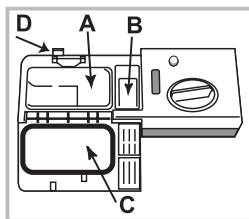

Kui kasutate universaalset pesuvahendit, soovime kasutada TABLETTE, sest need kohandavad pesutsükli nii, et alati on tagatud parimad pesu- ja kuivatustulemused.

⚠ Kasutage ainult spetsiaalselt nõudepesumasinas kasutamiseks mõeldud pesuvahendit.

ÄRGE KASUTAGE nõudepesuvedelikke.

Kui pesuvahendi kogus on liiga suur, võivad tekkida vahujäägid, mis jäävad nõudepesumasinasse ka pärast tsükli lõppemist.

Parimate pesemis- ja kuivatamistulemuste saavutamiseks tuleb kasutada koos pesuvahendit, vedelat loputusvahendit ja rafineeritud soola.



Soovime mitte kasutada pesuvahendeid, mis sisaldavad fosfaati või kloori, sest need on keskkonnale kahjulikud.

Nõudepesumasina käivitamine

1. Vajutage nupule SISSE-VÄLJA.
2. Avage uks ja valage dosaatorisse sobiv kogus pesuvahendit (vt jaotist "Pesuvahend").
3. Täitke restid (vt jaotist "Restide täitmine") ja sulgege uks.
4. Valige pesutsükkel vastavalt nõude tüübile ja määrdumisastmele (vt Pesutsükli tabel), vajutades selleks nupule **P**.
5. Valige pesuvõimalused (vt jaotist "Spetsiaalsed pesutsüklid ja lisavõimalused").
6. Nõudepesumasina käivitamiseks vajutage START/PAUSE (START/PAUS) nupule.
7. Pesutsükli lõppemisest annab märku helisignaali ja ekraanil kuvatakse **END**. Nõudepesumasina välja lülitamiseks vajutage nupule SISSE/VÄLJA.
8. Põletustrauma vältimiseks oodake mõni minut enne nõude väljavõtmist. Tühjendage restid, alustades alt.

Elektrikulu vähendamiseks lülitub nõudepesumasin automaatselt välja, kui sellel ei ole pikema aja jooksul tehtud ühtegi toimingut.

Kui nõud on ainult kergelt määrdunud või loputasite nõud enne nõudepesumasinasse panemist, vähendage pesuvahendi kogust.

Käimasoleva pesutsükli muutmise

Kui tegite pesutsükli valimisel vea, saate tsükli muuta, kui see on just käivitunud. Selleks lülitage nõudepesumasin välja, vajutades ON/OFF (SISSE-/VÄLJA) nupule ja hoides seda all, kuni nõudepesumasin lülitub välja. Seadme sisse lülitamiseks vajutage uuesti ON/OFF (SISSE-/VÄLJA) nupule, valige uus pesutsükkel ja soovitud funktsioonid. Nõudepesumasina käivitamiseks vajutage START/PAUSE (START/PAUS) nupule.

Nõude lisamine

Ilma seadet välja lülitamata avage uks (NB! Olge ettevaatlik, sest seadmest võib auru välja paiskuda) ja pange nõud nõudepesumasinasse. Sulgege uks ja vajutage START/PAUSE (START/PAUS) nupule ning tsükkel käivitub kohast, kus see pooleli jäi.

Juhuslikud katkestused

Tsükkel peatub, kui avate pesutsükli ajal nõudepesumasina ukse, või voolukatkestuse korral. Kui uks on kinni pandud või elektritoide on taastunud, siis tsükli alustamiseks kohast, kus see pooleli jäi, vajutage START/PAUSE (START/PAUS) nupule.

Pesutsükli andmete aluseks on mõõtmised laboratooriumi tingimustes vastavalt Euroopa standardile EN 50242.

Olenevalt kasutustingimustest võivad pesutsükli kestus ja andmed erineda.

ET

Pesutsükkel	Pesutsükkel koos kuivatamisega	Valikuvõimalused	Pesutsükliite ligikaudne kestus t:min	Veekulu (l/tsükli)	Energiatarve (kWh/tsükli)
1. Eco 	Jah	Käivitusviivitus – Multizone-pesutablett - Turbo - Extra Dry	03:00	9	0,74
2. 6th Sense 	Jah	Käivitusviivitus – Multizone-pesutablett - Turbo - Extra Dry	01:10 - 02:30	7 - 14	0,90 - 1,25
3. 1 tund (1 Hour) 	Ei	Käivitusviivitus – Multizone-pesutablett	01:00	13	1,00
4. Örn 	Jah	Käivitusviivitus – Multizone-pesutablett - Turbo - Extra Dry	01:40	9	0,90
5. Kiirpesu/Rapid 	Ei	Käivitusviivitus - pesutablett	00:25	8	0,45
6. Overnight 	Jah	Käivitusviivitus – pesutablett - Extra Dry	03:30	13	0,85
7. Eelpesu 	Ei	Käivitusviivitus - Multizone	00:10	4	0,01
8. Intensiivne 	Jah	Käivitusviivitus – Multizone-pesutablett - Turbo	02:50	17	1,50

Juhised pesutsükli valimiseks ja pesuvahendi doseerimiseks

1. Tavalise määrdumisastmega nõud. Tavaprogramm, kõige efektiivsem vee- ja energiakulu poolest.

4 g/ml**+ 21 gr/ml – 1 tablett (** eelpesuvahendi kogus)

2. Normaalselt määrdunud, kuivanud toidujätmetega nõude pesemiseks. Spetsiaalne andur hindab nõude määrdumisaset ja valib automaatselt kõige tõhusama ja ökonoomsema pesutsükli. 4 g/ml**+ 21 gr/ml – 1 tablett

3. Kergelt määrdunud pesu, mida tuleb kiiresti kuivatada. (sobib ideaalselt nelja inimese nõudekomplektidele) 25 gr/ml – 1 tablett

4. Pesutsükkel õrnadele nõudele, mis on kõrge temperatuuri suhtes tundlikud, nt klaasid ja tassid. 25 g/ml – 1 tablett

5. Kiire tsükkel, mida kasutatakse kergelt määrdunud nõudele, millel ei ole kuivanud toidujätmeid. (sobib ideaalselt kahe inimese nõudekomplektidele) 21 gr/ml – 1 tablett

6. Tagab optimaalsed tulemused. Ideaalne nõude pesemiseks öisel ajal. 25 gr/ml – 1 tablett

7. Nõud, mida on kavas pesta hiljem. Ilma pesuvahendita

8. Soovitav väga määrdunud nõudele, sobib eriti pannidele ja kastrulitele (mitte kasutada õrnade esemete pesuks). 25 g/ml – 1 tablett

Energiatarve ooterežiimis: Energiatarve sisse lülitatud režiimis: 5 W - Energiatarve välja lülitatud režiimis: 0,5 W

Spetsiaalsed pesutsükliid ja lisavõimalused

ET

Märkused.

Tsüklitega "1 tund" ja "Kiire" on võimalik saavutada optimaalsed tulemused, kui järgida kohasätete ettenähtud numbrit.

Energiakulu vähendamiseks kasutage nõudepesumasinat ainult siis, kui see on täis.

Märkus katselaboritele: teavet võrdlevate EN-katsetingimuste kohta saate meiliaadressil: contact@whirlpool.com

Pesuvalikud

VALIKUID saab seada, muuta või lähtestada ainult pärast pesutsükli valimist ja enne nupule Start/Paus vajutamist.

Valida saab ainult pesutsükliga ühilduvaid valikuid. Kui mõni valik ei ole konkreetses pesutsükli kasutatav (vt pesutsükli tabelit), vilgub vastav LED kiiresti kolm korda ja kõlavad helisignaaliid.

Kui valitud valik ei ühildu teise (eelnevalt valitud) valikuga, vilgub tuli kolm korda ja seade lülitub välja. Viimasena valitud valik jääb aktiivseks.

Valesti valitud valiku tühistamiseks vajutage uuesti vastavale nupule.



Käivitusviivitus (Start Delay)

Programmi käivitamist on võimalik edasi lükata vahemikus **0:30** kuni **24** tundi.

1. Valige programm ja soovitud lisafunktsioonid. Vajutage nuppu DELAY (korduvalt), et määrata prorgammile viitstart. Reguleeritav vahemikus 0:30 kuni 24 tundi. Iga nupulevajutusega pikeneb viivitusaeg 0:30 võrra, kui valik on alla 4 tunni, 1:00 võrra, kui valik on alla 12 tunni, ning 4 tunni võrra, kui valik on üle 12 tunni. Kui valikus täitub 24 tundi ja vajutate nuppu uuesti, siis viitstart lülitatakse välja.

2. Vajutage nuppu START/PAUSE. Taimer hakkab aega alla lugema.

3. Kui see viivitusaeg on möödunud, siis lülitub indikaatorituli välja ja pesutsükkel käivitub automaatselt.

Kui viivitusaja allalugemise käigus vajutatakse nuppu START/PAUSE uuesti, siis viitstart tühistatakse ja valitud programm käivitub automaatselt.

Käivitusviivituse funktsiooni ei saa seada, kui pesutsükkel on käivitatud.



Funktsioon Multizone (mitu tsooni)

Kui pestavaid nõusid ei ole palju, võib vee, elektri ja pesuvahendi säästmiseks kasutada poole koguse tsükliid.

Valige pesemistsükkel ja vajutage seejärel nupule MULTIZONE: vastava resti lamp süttib ja pesemistsükkel käivitub ainult ülemise või alumise resti jaoks.

▲ Pange nõud ainult ülemisele või alumisele restile ja vähendage vastavalt pesuvahendi kogust.



Funktsioon intensiivsem kuivatamine (Extra Dry)

Nõude tõhusamaks kuivatamiseks vajutage nupule Extra Dry ja näidikul süttib vastav sümbol. Funktsiooni tühistamiseks vajutage uuesti nupule.

Tõhusama kuivatamise tagab kõrgem temperatuur viimase loputustsükli ajal ja pikem kuivatustsükkel.

▲ Extra Dry option (Funktsioon intensiivsem kuivatamine) pikendab pesutsükli kestust.



Lapselukk

Pikk vajutus Extra Dry nupule aktiveerib SAFETY LOCK (LAPSELUKU) funktsiooni. SAFETY LOCK (LAPSELUKU) funktsioon blokeerib juhtimispaneeli. SAFETY LOCK (LAPSELUKU) deaktiveerimiseks vajutage uuesti pikalt nupule.



Funktsioon Turbo

See funktsioon võimaldab lühendada põhitsükli kestust, tagades sama pesu- ja kuivatuskvaliteedi. Pärast pesutsükli valimist vajutage nupule **Turbo**. Funktsiooni aktiveerimisest annab märku vastava märgutule süttimine. Funktsiooni tühistamiseks vajutage uuesti nupule.



Pesutableti valik (Tab)

See valik optimeerib pesu- ja kuivatustulemust. Universaaltablettide kasutamisel vajutage nuppu TABLET; süttib vastav sümbol. Nupu uuesti vajutamisel tühistatakse valik.

▲ Valik "Tablet" pikendab pesutsükliid.



Vee väljalaskmine

Käimasoleva tsükli seiskamiseks ja tühistamiseks võib kasutada vee väljalaskmise funktsiooni.

Pikk vajutus START/PAUSE (START/PAUS) nupule aktiveeribVEE VÄLJALASKMISE funktsiooni. Käimasolev tsükkel peatatakse ja nõudepesumasinas olev vesi lastakse välja.

Veevarustuse ja elektritoite sulgemine

- Lekete vältimiseks keerake veekraan kinni pärast igat pesutsükli.
- Enne nõudepesumasina hooldamist või korrastamist lahutage see alati vooluvõrgust.

Nõudepesumasina puhastamine

- Nõudepesumasina välispindu ja juhtimispaneeli võib puhastada vees niisutatud mitteabrsiivse lapiga. Ärge kasutage lahusteid ega abrasiivseid aineid.
- Nõudepesumasina sisepinnal olevate plekkide puhastamiseks kasutage vee ja vähese äädika lahuses niisutatud lappi.

Ebameeldivate lõhnade vältimine

- Hoidke nõudepesumasina uks alati paakil, et vältida niiskuse moodustumist ja nõudepesumasinasse kinni jäämist.
- Puhastage regulaarselt ukse ja pesuvahendisaatorite ümber olevaid tihendeid niiske käsna abil. Nii väldite toidu kinnijäämist tihenditesse, mis on peamine põhjus ebameeldiva lõhna tekkimiseks.

Pihustihobade puhastamine

Toidujätmed võivad moodustada pihustihobadele kõva kooriku ja ummistada vee pihustusavad. Sellepärast soovitame hoobasid aeg-ajalt kontrollida ja puhastada väikese mittemetalse harjaga. Mõlemad pihustihobad on eemaldatavad.

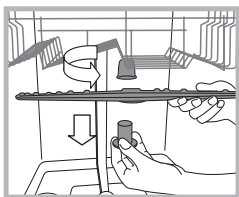

Ülemise pihustihoba eemaldamiseks keerake plastist lukustusrõngast vastupäeva. Ülemine pihustihob tuleb tagasi panna nii, et see pool, kus on rohkem avasid, on suunatud üles.

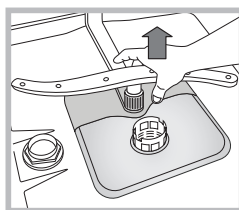

Alumise pihustihoba eemaldamiseks vajutage külgedele ja tõmmake üles.

Vee sisselaskevooliku puhastamine

Kui veevoolikud on uued või neid ei ole pikema aja jooksul kasutatud, siis enne ühenduste tegemist laske veel joosta ja veenduge, et voolikust väljuv vesi on selge ja puhas. Vastasel juhul võib vee sisselaskeava ummistuda ja nõudepesumasinat kahjustada.

- ⚠ Puhastage regulaarselt kraani otsas asuvat vee sisselaskefiltrit.
- Keerake veekraan kinni.
- Keerake vee sisselaskevooliku ots lahti, eemaldage filter ja puhastage see hoolikalt voolava vee all.
- Pange filter tagasi ja keerake veevoolik oma kohale.

Filtrite puhastamine

Filtrisõlm koosneb kolmest filtrist, mis eemaldavad toidujätmeid pesuveest ja tsirkuleerivad seejärel uuesti vett. Parimate tulemuste saavutamiseks tuleb neid puhastada.

- ⚠ Puhastage filtreid regulaarselt.

- ⚠ Nõudepesumasinat ei tohi kasutada ilma filtriteta või kui filter on lahti.

• Pärast mitut pesutsükli kontrollige filtrisõlm üle ja vajadusel puhastage hoolikalt voolava vee all, kasutades selleks mittemetallet harjakest ja järgides allpooltoodud juhiseid.

1. Keerake silindrilist filtrit **C** vastupäeva ja tõmmake see välja (joonis 1).
 2. Eemaldage ümar filter **B**, vajutades kergelt selle külgedele (joonis 2).
 3. Libistage roostevabast terasest plaatfilter **A** välja. (joonis 3).
 4. Kontrollige vesilukku ja vajadusel puhastage see toidujätmetest.
- ÄRGE KUNAGI EEMALDAGE** veepumba kaitset (must osa) (joonis 4).

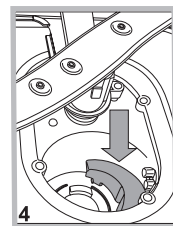
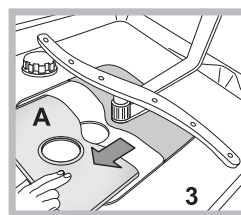
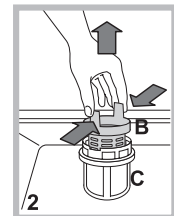
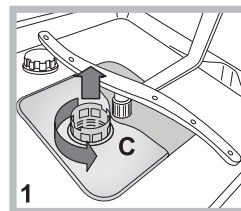

Pärast filtrite puhastamist pange filtrisõlm tagasi ja kinnitage see korralikult oma kohale. Ainult nii on tagatud nõudepesumasina tõhus talitus.

Kui te nõudepesumasinat pikema aja jooksul ei kasuta

- Lahutage nõudepesumasin vooluvõrgust ja keerake veekraan kinni.
- Jätke nõudepesumasina uks paakile.
- Kui soovite seadet uuesti kasutama hakata, käivitage nõudepesumasin tühjalt.

Veaotsing

ET

Kui nõudepesumasin ei tööta, siis enne tehnilise toe poole pöördumist proovige leida lahendus veaotsingu abil.

Probleem:	Võimalikud põhjused/lahendused
Nõudepesumasin ei lähe käima või seda ei ole võimalik juhtida.	<ul style="list-style-type: none"> • Veekraan ei ole lahti keeratud. • Lülitage nõudepesumasin SISSE/VÄLJA nupust välja, oodake umbes üks minut, seejärel lülitage uuesti sisse ja käivitage pesutsüklil uuesti. • Pistik ei ole korralikult seinakontakti pandud või kasutage mõnda teist seinakontakti. • Nõudepesumasina uks ei ole korralikult kinni.
Uks ei sulgu.	<ul style="list-style-type: none"> • Kontrollige, kas restid on korralikult sisse lükatud. • Lukk tuli lahti. Vajutage tugevalt uksele. Uks on kinni, kui kuulete klõpsatust.
Nõudepesumasinast ei voola vesi ära.	<ul style="list-style-type: none"> • Nõudepesumasina tsüklil ei ole veel lõppenud. • Vee sisselaskevoolik on paindes (vt osa "Paigaldamine"). • Äravoolutoru on ummistunud. • Filter on toidujäätmetest ummistunud. • Kontrollige väljavoolutoru kõrgust.
Nõudepesumasin teeb liiga palju häält.	<ul style="list-style-type: none"> • Nõud kolisevad üksteise või pihustihoobade vastu. Pange nõud korralikult ja veenduge, et pihustihood pöörlevad vabalt. • Tekib liiga palju vahtu: pesuaine ei ole õigesti doseeritud või see ei ole mõeldud kasutamiseks nõudepesumasinas. (vt "Pesuvahendi ja nõudepesumasina kasutamine".) Ära loputage nõusid enne käsitsi.
Nõud ja klaasid on kaetud valge kihiga või katlakiviga.	<ul style="list-style-type: none"> • Puudub rafineeritud sool. • Vee kareduse säte ei ole õige: suurendage vastavaid väärtuseid. (vt "Rafineeritud sool ja loputusvahend".) • Sooladosaatori kaas ei ole korralikult suletud. • Loputusvahend on otsas või selle kogus on liiga väike.
Nõudel ja klaasidel on triibud või nõud on sinakad.	<ul style="list-style-type: none"> • Loputusvahendi kogus on liiga suur.
Nõud ei ole korralikult ära kuivanud.	<ul style="list-style-type: none"> • Valisite pesutsükli ilma kuivatusprogrammita. • Loputusvahend on otsas. (vt "Rafineeritud sool ja loputusvahend".) • Loputusvahendidosaatoreid ei ole seatud piisavalt kõrgele. • Kui nõud on valmistatud mitterakuvast materjalist või plastist, siis on veepiiskade olemasolu normaalne.
Nõud ei ole puhtad.	<ul style="list-style-type: none"> • Nõud ei ole korralikult paigutatud. • Nõud takistavad pihustihoobasid ja need ei saa vabalt liikuda. • Pesutsüklil on liiga õrn (vt "Pesutsüklid"). • Tekib liiga palju vahtu: pesuaine ei ole õigesti doseeritud või see ei ole mõeldud kasutamiseks nõudepesumasinas. (vt "Pesuvahendi ja nõudepesumasina kasutamine".) • Tekib liiga palju vahtu - pesuvahend ei ole õigesti doseeritud või ei ole mõeldud kasutamiseks nõudepesumasinas. • Filter on saastunud või ummistunud (vt "Hooldus ja korrashoid".) • Soola on liiga vähe (vt "Rafineeritud sool ja loputusvahend"). • Veenduge, et nõude kõrgus sobib riulite paigutusega. • Pihustihoobade avaused on ummistunud. (vt "Hooldus ja korrashoid".)
Nõudepesumasin ei võta vett sisse. Juhtimispaneelil vilguvad märgutuled.	<ul style="list-style-type: none"> • Veevõrgus ei ole vett või kraan on kinni. • Vee sisselaskevoolik on paindes (vt "Paigaldamine"). • Filtrid on ummistunud - puhastage filtrid. (vt "Hooldus ja korrashoid".) • Äravoolutoru on ummistunud - puhastage. • Pärast kontrollimist ja puhastamist lülitage nõudepesumasin uuesti sisse ja välja ning käivitage uus pesutsüklil. • Probleemi püsimisel keerake veekraan kinni, tõmmake pistik seinakontaktist välja ja pöörduge tehnilise toe poole.

⚠ Jeigu įrenginį turite perkelti bet kuriuo metu, visada jį laikykite vertikaliaje padėtyje; jeigu būtina, jį galite paversti ant galinės dalies.

Vandens tiekimo jungties jungimas

⚠ Vandens tiekimo prijungimas naudojimo vietoje turi būti atliekamas kvalifikuoto specialisto.

Atsižvelgiant į montavimo vietą, vandens tiekimo ir išleidimo žarnos gali būti tvirtinamos dešinėje arba kairėje pusėje. Įsitikinkite, kad ties indaplove žarnos neužlenktos ir neprispaustos.

Vandens tiekimo žarnos jungimas

- Jungiama prie 3/4 colio šalto arba karšto vandens jungties (daug. 60 °C).
- Leiskite vandenį, kol pradės tekėti visiškai švarus vanduo.
- Tvirtai prisukite įėjimo žarną ir užsukite čiaupą.

⚠ Jeigu vandens tiekimo žarna per trumpa, kreipkitės į specialią parduotuvę arba įgaliotąjį specialistą (žr. skyrių *Pagalba*).

⚠ Vandens slėgis turi atitikti techninių duomenų lentelėje nurodytas ribas, kitaip indaplovė gali veikti netinkamai.

⚠ Įsitikinkite, kad žarna nėra užsilenkusi arba prispausta.

Vandens išleidimo žarnos jungimas

Prijunkite išleidimo žarną prie ne mažesnio, kaip 2 cm skersmens nuotekų vamzdžio. (A)

Išleidimo žarnos jungtis turi būti 40–80 cm aukštyje virš grindų arba virš paviršiaus, ant kurio stovi indaplovė.

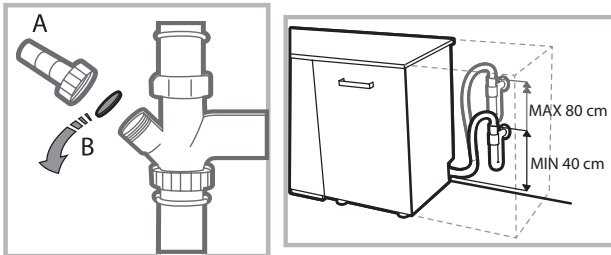

Prieš prijungdami vandens išleidimo žarną prie praustuvo nuotekų vamzdžio, išimkite plastikinį kamštį. (B)

Apsauga nuo užliejimo

Kad būtų apsaugota nuo užliejimo, indaplovėje:

– sumontuota speciali sistema, kuri blokuoja vandens tiekimą esant veikimo sutrikimams arba pratekėjimui įrenginio viduje.

Kai kuriuose modeliuose įrengtas papildomas saugos prietaisas – New Acqua Stop (Naujoji sistema nuo vandens išsiliejimo), užtikrinantis apsaugą nuo išsiliejimo net ir trūkus vandens tiekimo žarnai.



ĮSPĖJIMAS: PAVOJINGA ĮTAMPA!

Jokiu būdu nepjunkite vandens tiekimo žarnos, nes joje yra dalys, kuriomis teka elektra.

Elektros jungtis

Prieš įstatydami kištuką į maitinimo lizdą, įsitikinkite, kad:

- lizdas yra **įžemintas** ir atitinka galiojančius reikalavimus;
- lizdas gali atlaikyti didžiausią įrenginio apkrovą, kuri yra nurodyta duomenų lentelėje, pritvirtintoje durelių vidinėje pusėje (žr. skyrių *Įrenginio aprašymas*);
- maitinimo tinklo įtampa atitinka intervalą, nurodytą duomenų lentelėje, pritvirtintoje durelių vidinėje pusėje;
- lizdas atitinka įrenginio kištuką. Jeigu taip nėra, paprašykite įgaliotojo specialisto pakeisti kištuką (žr. skyrių *Pagalba*). Nenaudokite ilgintuvų arba kelių lizdų.

⚠ Laidas neturi būti sulenktas arba suspaustas.

⚠ Kad būtų išvengta galimų pavojų esant sugadintam maitinimo laidui, leiskite jį pakeisti gamintojui arba jo įgaliotajam techninės priežiūros centrui (žr. skyrių *Pagalba*).

⚠ Jeigu nebuvo laikomasi reikalavimų, įmonė neatsako už bet kokį nelaimingą įvykį.

Pastatymas ir lygiavimas

1. Indaplovę pastatykite ant lygių, tvirtų grindų. Jeigu grindys yra nelygios, priekines įrenginio kojeles galima reguliuoti, kol pasieksite horizontalią padėtį. Jeigu įrenginys išlygintas tinkamai, jis yra daug stabilėnis, sumažėja judėjimo arba vibracijų bei triukšmo atsiradimo tikimybė.

2. Prieš įleidami indaplovę, priklijuokite permatomą juostelę po medine lentyna, kad apsaugotumėte ją nuo galinčio susidaryti kondensato.

3. Indaplovę įstatykite taip, kad jos sienelės arba galinis skydelis liestųsi su gretimomis spintelėmis arba siena. Šis įrenginys taip pat gali būti įleistas po darbataliu (žr. *surinkimo instrukcijų lapą*).

4. Norėdami sureguliuoti galinių kojelių aukštį, veržliarakčiu (angos plotis yra 8 mm) pasukite šešiakampę įvorę, esančią priekinės apatinės dalies viduryje. Pasukite veržliaraktį pagal laikrodžio rodyklę, kad padidintumėte aukštį, ir prieš laikrodžio rodyklę, kad jį sumažintumėte (žr. *kartu su dokumentacija pateiktą įmontavimo instrukcijų lapą*).

Pirmojo plovimo ciklo patarimai

Sumontavus pašalinkite fiksatorius nuo stalčių bei laikančiuosius elastingus elementus nuo viršutinio stalčiaus (*jeigu yra*).

Vandens minkštiklio kiekio nustatymai

Prieš pradėdami pirmąjį plovimo ciklą, nustatykite tiekiamo vandens kietumo lygį (*žr. skyrių Skalavimas ir valyta druska*).

Pirmausia pripildykite minkštiklio talpyklą vandeniu, tada įpilkite apie 1 kg druskos. Visiškai yra normalu, jeigu vanduo išsilies.

Kai tik ši procedūra bus baigta, paleiskite plovimo ciklą.

Naudokite tik druską, kuri yra specialiai skirta indaplovėms.



Kai druską įpylėte į įrenginį, išsijungs „ŽEMO DRUSKOS LYGIO“ indikatoriaus lemputė.

 Nepripildžius druskos talpyklos, gali būti sugadintas vandens minkštinimo prietaisas ir kaitinimo elementas.

Įrenginys turi garsinį signalą arba tonų rinkinį, informuojantį naudotoją apie įvykdytą komandą: įjungimas, ciklo pabaiga ir pan.

Gali skirtis simbolių arba indikacinių lempučių, valdymo skydelio šviesos diodų, ekrano spalvos; taip pat lemputės gali šviesti arba mirksėti.

Ekране pateikiama naudinga informacija, susijusi su plovimo ciklo tipu, džiovinimo ir plovimo ciklo faze, likusiu laiku, temperatūra ir pan.

Techniniai duomenys	
Matmenys	plotis 45 cm aukštis 85 cm gylis 60 cm
Talpa	10 standartinių indų rinkinių
Tiekiamo vandens slėgis	0,05–1 MPa (0,5–10 bar) 7,25–145 psi
Maitinimo tinklo įtampa	Žr. įrenginio duomenų lentelę
Galia	Žr. įrenginio duomenų lentelę
Saugiklis	Žr. įrenginio duomenų lentelę
	Ši indaplovė atitinka šias Europos Bendrijos direktyvas: -93/68/EEC (CE Marking) -2006/95/EC (Low Voltage) -2004/108/EC (Electromagnetic Compatibility) -2009/125/EC (Comm. Reg. 1016/2010) (Ecodesign) -2010/30/EC (Energy Labelling) -2011/65/EC (RoHS); – 2012/19/CE elektros ir elektronikos atliekų (EEI)A.
	

Bendras vaizdas

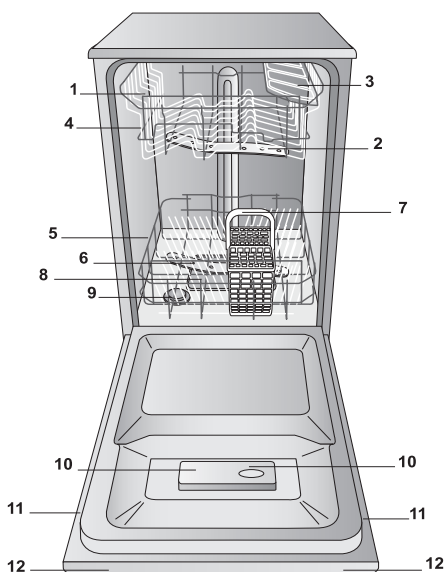

1. Viršutinis stalčius
2. Viršutinis purkštuvų laikiklis
3. Atlenkiama sekcija
4. Stalčiaus aukščio reguliatorius
5. Apatinis stalčius
6. Apatinis purkštuvų laikiklis
7. Stalo įrankių krepšelis
8. Plovimo filtras
9. Druskos dozatorius
10. Ploviklio ir pagalbinės skalavimo priemonės dozatoriai
11. Duomenų lentelė
12. Valdymo skydelis

Valdymo skydelis

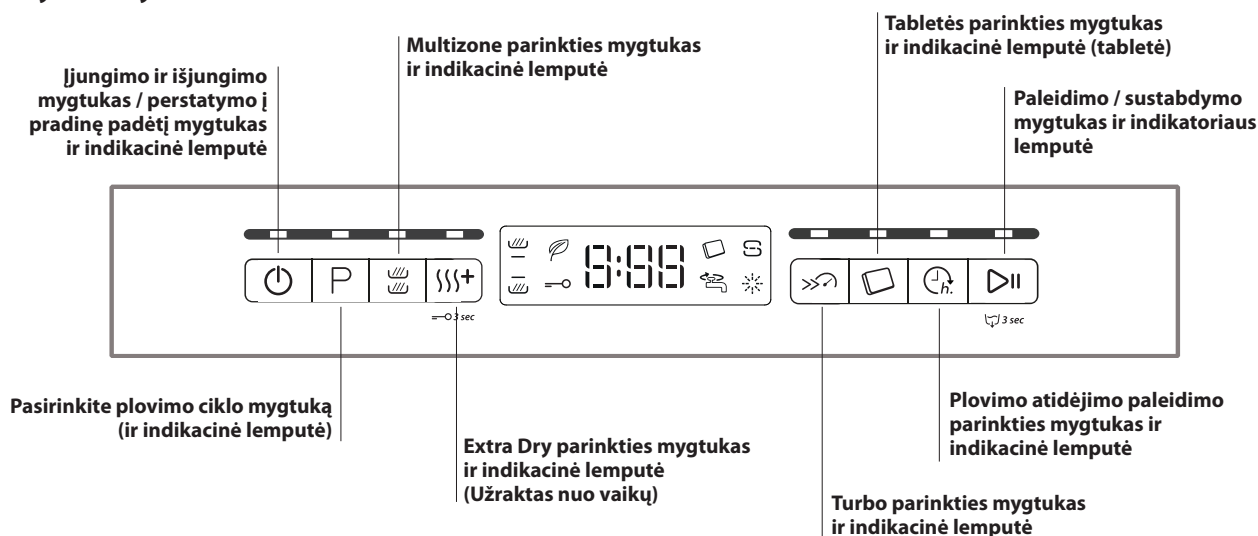

Ekranas



Valyta druska ir skalavimo priemonė

LT

⚠ Naudokite tik produktus, kurie yra specialiai sukurti naudoti indaplovėse. Nenaudokite valgomosios arba pramoninės druskos. Vadovaukitės ant pakuotės esančiomis instrukcijomis.

⚠ Jeigu naudojate daugiafunkcij produktą, rekomenduojame bet kuriuo atveju įpilti druskos, dažniausiai tais atvejais, kai vanduo yra kietas arba labai kietas (vadovaukitės ant pakuotės pateiktomis instrukcijomis).

⚠ Jeigu nepilate druskos arba skalavimo pagalbinių priemonių, degs žemo druskos lygio ir žemo pagalbinės skalavimo priemonės lygio indikatoriai.

Valytos druskos matavimas

Naudodami druską apsaugosite indus ir įrenginio pagrindinius komponentus nuo KALKIŲ NUOSĖDŲ susidarymo.

- Labai svarbu užtikrinti, kad druskos dozatorius niekada nebūtų tuščias.
 - Labai svarbu nustatyti vandens kietumą.
- Druskos dozatorius yra apatinėje indaplovės dalyje (žr. skyrių *Aprašymas*). Dozatoriaus pildymas:
- kai prietaisų skydelyje užsidega žemo lygio plovimo priemonės lygio indikatoriai;
 - vertę žr. vandens kietumo lentelėje.

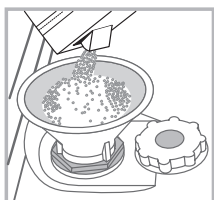

1. Išimkite apatinį stalčių ir atsukite talpyklos dangtelį (prieš laikrodžio rodyklę).
2. Veiksmai atliekami tik pirmą kartą: dozatorių vandeniu pripildykite iki kraštų.
3. Įstatykite piltuvėlį (kaip parodyta iliustracijoje) ir pripildykite druskos talpyklą iki viršaus (apie 1 kg); nėra nieko neįprasto, jeigu išsilies nedidelis kiekis vandens.

4. Ištraukite piltuvėlį ir nuvalykite druskos likučius nuo angos; dangtelį nuplaukite tekančiu vandeniu ir užsukite.

Šią procedūrą rekomenduojama atlikti kiekvieną kartą pilant druską į talpyklą.

Įsitikinkite, kad tvirtai prisuktas dangtelis, ir valymo priemonė nepateks į talpyklą plovimo ciklo metu (tai gali nepataisomai sugadinti vandens minkštinimo prietaisą).

⚠ Kai reikia įpilti druskos, rekomenduojame atlikti procedūrą prieš pradėdam plovimo ciklą.

Vandens kietumo nustatymas

Tinkamam vandens minkštinimo prietaiso veikimui užtikrinti būtina kietumą parinkti remiantis jūsų namuose tiekiamo vandens kietumu. Šios informacijos teiraukitės savo tiekėjo. Gamykliniai nustatymai skirti vidutinio kietumo vandeniui.

- Indaplovę įjunkite naudodami įjungimo / išjungimo mygtuką.
- Ją išjunkite naudodami įjungimo / išjungimo mygtuką.
- Laikykite nuspaustą mygtuką **PALEIDIMO/PRISTABDYMO** 5 sekundes, kol išgirsite pyptelėjimą.
- Ją įjunkite naudodami įjungimo / išjungimo mygtuką
- Mirksi esamo pasirinkto lygio numeris ir druskos indikacinė lemputė.
- Paspauskite mygtuką **P**, kad pasirinktumėte norimą kietumo lygį (žr. kietumo lentelę).
- Ją išjunkite naudodami įjungimo / išjungimo mygtuką.
- Nustatymas baigtas!

Vandens kietumo lentelė				Vidutinis atskiras druskos dozatorius su 1 plovimo ciklu per dieną
lygis	°dH	°fH	mmol/l	mėnesiai
1	0–6	0–10	0–1	7 mėnesiai
2	6–11	11–20	1,1–2	5 mėnesiai
3	12–17	21–30	2,1–3	3 mėnesiai
4	17–34	31–60	3,1–6	2 mėnesiai
5	34–50	61–90	6,1–9	2/3 savaitės

Vertėms nuo 0 °f iki 10 °f nerekomenduojame naudoti druskos.
Pasirinkus 5 lygį gali pailgėti ciklo trukmė.

(°dH = kietumas matuojamas vokiškais laipsniais – °f = kietumas matuojamas prancūziškais laipsniais – mmol/l = milimoliai litre)

Pagalbinės skalavimo priemonės kiekio matavimas

Pagalbinė skalavimo priemonė padeda indams greičiau IŠDŽIŪTI. Pagalbinės skalavimo priemonės pildymas:

- kai prietaisų skydelyje arba ekrane užsidega žemo pagalbinės skalavimo priemonės lygio indikatoriai;
- kai juodas optinis indikatorius „E“ ant dozatoriaus durelių pasidaro permatomas.

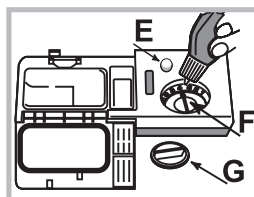

1. Atidarykite dozatorių sukdami dangtelį „G“ prieš laikrodžio rodyklę.
2. Įpilkite pagalbinės skalavimo priemonės, stenkitės neperpildyti. Jeigu taip atsitiko, nedelsiant pašalinkite išsiliejusią medžiagą sausu audiniu.
3. Užsukite dangtelį.

NEKADA nepilkite pagalbinės skalavimo priemonės tiesiai į indą.

Pagalbinės skalavimo priemonės kiekio reguliavimas

Jeigu nesate patenkinti džiovavimo rezultatais, galite reguliuoti naudojamos pagalbinės skalavimo priemonės kiekį. Pasukite reguliatorių „F“. Atsižvelgiat į indaplovės modelį, aukščiausias pasirenkamas lygis yra 4. Gamyklinės nuostatos skirtos vidutiniam lygiui.

- Jeigu ant indų matote melsvus gabalėlius, pasirinkite žemą skaičių (1–2).
- Jeigu ant indų yra vandens lašeliai arba kalkių nuosėdos, pasirinkite aukštesnį skaičių (3–4).

Indų dėjimas į stalčius



LT

Patarimai

Prieš įdėdami indus į stalčius, pašalinkite visus maisto likučius iš indų ir išpilkite skysčius iš stiklinių ir talpyklų. **Nereikia skalauti tekančiu vandeniu.**

Indus išdėstykite taip, kad jie būtų įstatyti tvirtai ir neapsiverstų; talpyklas išdėstykite taip, kad angos būtų nukreiptos žemyn, o išlinkusios arba įlinkusios dalys būtų pastatytos įstrižai, kad vanduo galėtų laisvai pasiekti kiekvieną paviršių.

Įsitinkinkite, kad dangteliai, rankenos, padėklai ir keptuvės leidžia sukėti purkštukų laikikliams. Nedidelės dalis įdėkite į stalo įrankių krepšelį. Kadangi ant plastikinių indų ir keptuvių su nelimpančia danga paprastai išsilaiko daugiau vandens lašelių, jų džiuvimas nebus toks geras, kaip keraminių arba nerūdijančiojo plieno indų.

Lengvi objektai, pvz., plastikinės talpyklos, turi būti dedamos į viršutinį stalčių ir išdėstytos taip, kad nejudėtų.

Įdėjus indus į įrenginį, įsitinkinkite, kad purkštuko laikikliai gali laisvai sukėti.

Apatinis stalčius

Apatinis stalčius skirtas keptuvėms, dangčiams, dubenims, indams ir pan. Rekomenduojame dideles lėkštes ir dangčius dėti ant šono.

Labai nešvarūs indai ir keptuvės turi būti dedami į apatinį stalčių, nes šioje zonoje purškama stipresnė vandens srovė, todėl atliekamas geresnis plovimas.

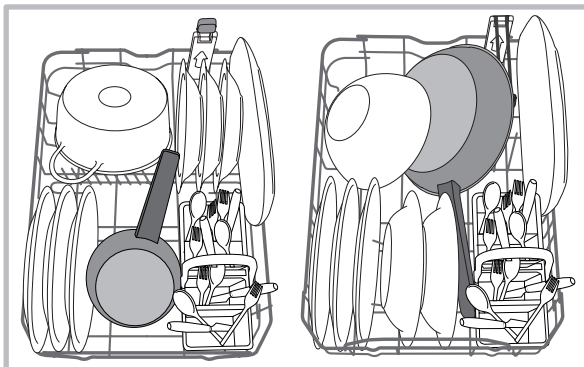

Kai kuriuose indaplovių modeliuose sumontuotos atlenkiamos sekcijos.

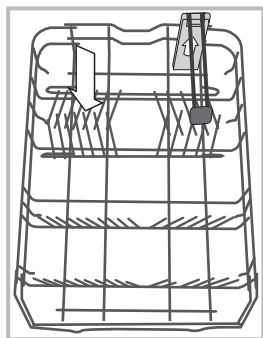

Apatinis stalčius turi atverčiamą dalį, kurios gali būti naudojamos vertikaloje padėtyje indų išdėstymui arba horizontalioje padėtyje (apatinėje), kad būtų lengva įdėti keptuves ir salotines.

Apatinis stalčius turi „**Space Zone**“ – specialias ištraukiamas atramas galinėje stalčiaus dalyje, skirtas prilaikyti keptuves ir kepimo skardas vertikaloje padėtyje. Taip užimama mažiau vietos.

Norėdami ją naudoti, tiesiog suimkite už spalvotos rankenėlės ir traukdami į viršų, sukite į priekį.

Stalo įrankių krepšelis

Krepšelyje yra viršutinės grotelės geresniam indų išdėstymui. Stalo įrankių krepšelis turi būti pastatytas **tik** apatinio stalčiaus priekyje.

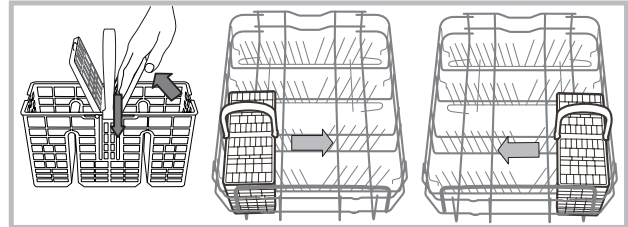

Viršutinis stalčius

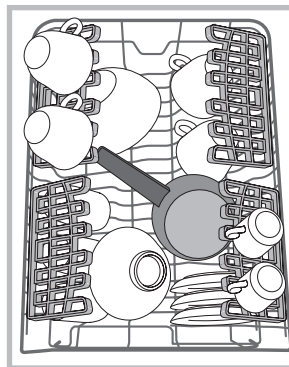

Į šį stalčių dėkite tik mažus ir lengvus indus, pvz., stiklines, puodelius, padažines, žemas salotines.

Atverčiama, reguliuojama sekcija

Šoninė atverčiama sekcija gali būti naudojama trijuose skirtinguose aukščiuose, taip pagerinamas indų išdėstymas stalčiuje.

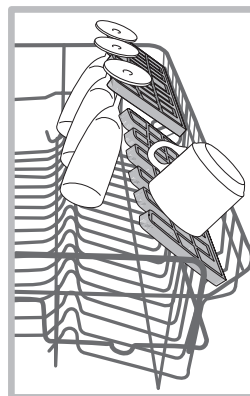

Vyno taures galima saugiai sudėti į atverčiamą dalį, įstatant kiekvienos taurės kojelę į atitinkamą angą. Geriausiam džiovinimo rezultatų užtikrinimui labiau paverskite atverčiamą skyrių. Norėdami keisti posvyrio kampą, pakelkite į viršų atverčiamą sekciją, šiek tiek paslinkite į šoną ir pastatykite į norimą padėtį.

Slankusis trečias stalčius

Viršutiniame stalčiuje yra slankusis trečias stalčius, į kurį galite sudėti smulkius indus ir stalo įrankius.

Optimaliam plovimui užtikrinti nestatykite didelių indų po šiuo stalčiumi. Slankųjį stalčių galima išimti. (žr. pav.).

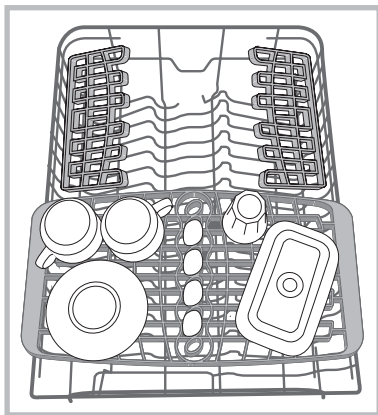

Viršutinio stalčiaus aukščio reguliavimas

Viršutinio stalčiaus aukštį galima reguliuoti taip: viršutinė padėtis skirta dėti didelius indus apatiniame stalčiuje, o apatinė padėtis skirta kuo labiau išnaudoti atlenkiamas sekcijas ir užtikrinti daugiau vietos viršuje.

Primygtinai nerekomenduojame keisti stalčiaus padėties, kai joje jau yra sudėti indai.

NIEKADA stalčiaus nekelkite ir nuleiskite tik už vienos pusės.

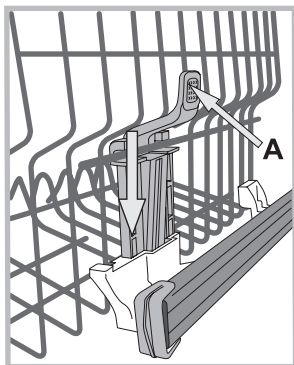

Jeigu stalčius turi **pakeliamą (Lift-up)** prietaisą (žr. pav.), jį galite pakelti laikydami už šonų. Norėdami jį grąžinti į apatinę padėtį, paspauskite svirteles (**A**) stalčiaus šonuose ir nuleiskite stalčių žemyn.

Netinkami plovimui indai

- Mediniai indai ir peiliai, šakutės arba šaukštai.
- Trapios dekoruotos taurės, meniniai rankų darbo ir antikvariniai indai. Jų dekoracijos neatsparios tokiam plovimui.
- Sintetinių medžiagų dalys, kurios neatsparios aukštomis temperatūroms.
- Vario ir alavo indai.
- Indai sutepti pelenais, vašku, tepalu arba rašalu.

Plovimo metu stiklinių dekoracijos bei aliuminiai ar sidabriniai gaminiai gali pakeisti spalvą ir išblukti. Kai kurio tipo stiklas (pvz., krištolo gaminiai) po plovimo ciklo gali tapti matniais.

Taurių ir indų pažeidimai

Atsiradę dėl:

- stiklo tipo ir stiklo gamybos proceso;
- cheminės ploviklio sudėties;
- skalavimo ciklo vandens temperatūros.

Patarimai:

- naudokite tik stiklo ir porceliano gaminius, kurių saugų naudojimą indaplovėje patvirtino gamintojas;
- naudokite indams tinkantį silpną ploviklį;
- indus ir taures iš indaplovės išimkite iš karto pasibaigus plovimo ciklui.

Ploviklio ir indaplovės naudojimas



LT

Ploviklio dozavimas

Gerai plovimo rezultatai taip pat priklauso nuo naudojamo teisingo ploviklio kiekio. Nustatyto kiekio viršijimas neturi įtakos geresniems plovimo rezultatams ir padidina aplinkos taršą.

Kiekį galima reguliuoti pagal nešvarumo lygį.

Esant įprastam nešvarumui, naudokite apie 25 g (plovimo miltelių) arba 25 ml (skysto ploviklio). Jeigu naudojamos tabletės, pakanka vienos.

Jeigu indai nėra labai nešvarūs arba prieš įdėjimą į indaplovę buvo praskalauti vandeniu, atitinkamai sumažinkite ploviklio kiekį.

Norėdami užtikrinti gerus plovimo rezultatus, vadovaukitės ant ploviklio pakuotės pateiktomis instrukcijomis.

Dėl papildomos informacijos kreipkitės į ploviklių gamintojus.

Atidarykite ploviklio dozatorių naudodami mygtuką **D** ir išmatuokite ploviklio kiekį vadovaudamiesi plovimo ciklą lentele:

• milteliai arba skystis: **A** (plovimo ploviklis) ir **B** (nuplovimo ploviklis) skyriai

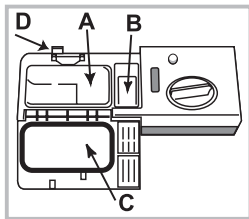

• tabletės: kai ciklui reikia 1 tabletės, įdėkite ją į **A** skyrių ir uždarykite dangtelį **C**; kai reikia 2 tablečių, antrą tabletę padėkite įrenginio apatinėje dalyje.

Nuo skyrelio kraštų pašalinkite ploviklio likučius ir uždarykite dangtelį **C**, kol jis spragtelės.

Atsižvelgiant į plovimo ciklą,

ploviklio dozatorių atsidaro reikiamu laiku.

Jeigu naudojami daugiaviečiai plovikliai, rekomenduojame naudoti „TAB“, nes jis reguliuoja ciklą ir užtikrina geriausius plovimo ir džiovavimo rezultatus.

⚠ Naudokite tik ploviklius, kurie yra specialiai pritaikyti naudoti indaplovėse.

NENAUDOKITE įprastų ploviklių.

Jeigu naudojamas per didelis ploviklio kiekis, baigus plovimo ciklą, įrenginyje gali likti daug putų nuosėdų.

Norėdami užtikrinti geriausius plovimo ir džiovavimo rezultatus, būtina užtikrinti tinkamą ploviklio, pagalbinės skalavimo priemonės ir druskos derinį.



Rekomenduojame naudoti ploviklius, kurių sudėtyje nėra fosfatų arba chloro, nes šie produktai yra kenksmingi aplinkai.

Indaplovės paleidimas

1. Paspauskite įjungimo / išjungimo mygtuką.
2. Atidarykite dureles ir pamatuokite ploviklio kiekį (žr. ploviklio informaciją).
3. Į stalčius sudėkite indus (žr. skyrių Indų dėjimas į stalčius) ir uždarykite dureles.
4. Plovimo ciklą pagal indų tipą ir nešvarumo lygį (žr. plovimo ciklą lentele) pasirinkite paspausdami **P** mygtuką.
5. Pasirinkite plovimo parinktį (žr. skyrių Specialūs plovimo ciklai ir parinktys).
6. Pradėkite ciklą paspausdami **START / PAUSE (PALEIDIMO / PRISTABDYMO)** mygtuką.
7. Apie plovimo ciklo pabaigą informuoja pyptelėjimas ir ekrane bus rodomas **END**. Išjunkite įrenginį paspausdami įjungimo / išjungimo mygtuką.
8. Prieš išimdami indus, palaukite kelias minutes, kad išvengtumėte nudegimų. Indus išimkite iš stalčių, pradėdami nuo apatinio lygio.

⚠ Įrenginys, tam, kad sumažintų elektros energijos sąnaudas, automatiškai išsijungs po tam tikro ilgo neveikimo laikotarpio.

⚠ Jeigu indai nėra labai nešvarūs arba prieš įdėjimą į indaplovę buvo praskalauti vandeniu, atitinkamai sumažinkite ploviklio kiekį.

Veikiančio plovimo ciklo keitimas

Jeigu plovimo ciklo pasirinkimo metu buvo pasirinkta netinkama programa, galima pakeisti tik ką prasidėjusį ciklą: laikydami paspaudę **ON/OFF** (įjungimo/išjungimo) mygtuką, išjunkite įrenginį. Vėl įjunkite įrenginį naudodami **ON/OFF (ĮJUNGIMO/IŠJUNGIMO)** mygtuką ir pasirinkite naują plovimo ciklą bei bet kokias norimas parinktis; pradėkite ciklą paspausdami **START/PAUSE (PALEIDIMO / PRISTABDYMO)** mygtuką.

Papildomų indų įdėjimas

Neišjungdami įrenginio, atidarykite dureles ir vengdami iš įrenginio kylančių garų, įdėkite indus į indaplovę. Uždarykite dureles ir paspauskite **START / PAUSE (PALEIDIMO / PRISTABDYMO)** mygtuką – ciklas bus tęsiamas nuo tos vietos, kurioje buvo pertrauktas.

Atsitiktinis sutrikdymas

Jeigu durelės atidaromos plovimo ciklo metu arba nutraukiamas elektros maitinimas, plovimo ciklas sustoja. Kai durelės uždarytos arba elektros tiekimas atkuriamas, paspauskite **START / PAUSE (PALEIDIMO / PRISTABDYMO)** mygtuką, kad vėl paleistumėte ciklą nuo tos vietos, kurioje jis buvo pertrauktas.

Plovimo ciklai

LT

Plovimo ciklo duomenys matuojami laboratorinėmis sąlygomis vadovaujantis Europos standartu EN 50242.

Atsižvelgiant į skirtingas naudojimo sąlygas, plovimo ciklo trukmė ir duomenys gali skirtis.

Plovimo ciklas	Plovimo ciklas su džioviniu	Parinktys	Apytikslė plovimo ciklo trukmė val: min.	Vandens sąnaudos (l/ciklui)	Energijos sąnaudos (kWh/ciklui)
1. Ekonomiškas 	Taip	Atidėjimo paleidimas – Multizone – tabletė - Turbo - Extra Dry	03:00	9	0,74
2. 6th Sense 	Taip	Atidėjimo paleidimas – Multizone – tabletė - Turbo - Extra Dry	01:10 - 02:30	7 - 14	0,90 - 1,25
3. 1 valanda (1 Hour) 	Ne	Atidėjimo paleidimas – Multizone – tabletė	01:00	13	1,00
4. Trapus 	Taip	Atidėjimo paleidimas – Multizone – tabletė - Turbo - Extra Dry	01:40	9	0,90
5. Greitas 	Ne	Atidėjimo paleidimas	00:25	8	0,45
6. Overnight 	Taip	Atidėjimo paleidimas – tabletė - Extra Dry	03:30	13	0,85
7. Nuplovimas 	Ne	Atidėjimo paleidimas - Multizone	00:10	4	0,01
8. Intensyvus 	Taip	Atidėjimo paleidimas – Multizone – tabletė - Turbo	02:50	17	1,50

Plovimo ciklo pasirinkimo ir ploviklio dozavimo instrukcijos

1. Įprasto nešvarumo indai. Standartinė programa, efektyviausias energijos ir vandens sąnaudos.

4 g/ml**+ 21 g/ml – 1 tabletė (**nuplovimo ploviklio kiekis)

2. Naudojamas įprasto nešvarumo indams su pridžiuvusiais maisto likučiais. Specialūs jutikliai įvertina nešvarumo lygį ir automatiškai parenka kiekvienu atveju efektyviausią ir ekonomiškiausią plovimo ciklą. 4 g/ml**+ 21 g/ml

3. Mažai nešvariems indams, kuriems reikia greito standartinio džiovinimo (puikiai tinka 4 indų komplektams) 25 g/ml – 1 tabletė

4. Ciklas trapiems indams, kurie yra jautresni aukštomis temperatūroms, pavyzdžiui, taurės ir puodeliai. 25 g/ml – 1 tabletė

5. Greitas ciklas gali būti naudojamas mažai nešvariems indams, prie kurių nėra pridžiuvę maisto likučiai (puikiai tinka 2 indų komplektui) 21 g/ml – 1 tabletė

6. Optimalus veikimas. Puikiai tinka plauti indus naktį. 25 g/ml – 1 tabletė

7. Indai, kurie bus plaunami vėliau. Nenaudojamas ploviklis

8. Rekomenduojama programa ypač nešvariems indams. Puikiai tinka keptuvėms ir prikaistuviams (neturi būti naudojama trapiems indams). 25 g/ml – 1 tabletė

Sąnaudos budėjimo režimu: Palikto įjungto sąnaudos: 5 W – išjungto režimo sąnaudos: 0,5 W

Specialūs plovimo ciklai ir parinktys



LT

Pastabos:

Naudojant 1 Hour, - greitą („Rapid“) minučių ciklą optimalus veikimo lygis pasiekiamas plaunant nurodytą indų komplektų skaičių.

Norėdami sumažinti sąnaudas, naudokite indaplovę tik kai ji bus visiškai pripildyta neplautais indais.

Pastaba bandymų laboratorijoms: dėl informacijos apie lyginamuosius Europos standartus rašykite adresu: contact@whirlpool.com

Plovimo parinktys

PARINKTIS galima pasirinkti, keisti arba perstatyti pasirinkus plovimo ciklą ir prieš nuspaudžiant paleidimo / pristabdymo mygtuką.

Galima pasirinkti tik tas parinktis, kurios suderinamos su plovimo ciklo tipu. Jei parinktis nesuderinama su pasirinktu plovimo ciklu (žr. plovimo ciklų lentelę), atitinkamas šviesos diodas / simbolis greitai sumirksi 3 kartus.

Jei pasirinkta parinktis nesuderinama su kita (anksčiau pasirinkta) parinktimi, ji sumirksės 3 kartus ir išsijungs, o vėliausiai pasirinkta parinktis liks aktyvuota.

Norėdami išjungti parinktį, kuri buvo pasirinkta per klaidą, dar kartą nuspauskite atitinkamą mygtuką.



Atidėjimo paleidimo parinktis (Start Delay)

Programos pradžios laikas gali būti uždelstas nuo **30 min.** iki **24 val.**

1. Pasirinkite programą ir norimas parinktis. Paspauskite mygtuką DELSA (kelis kartus), kad atidėtumėte programos pradžią. Galima nustatyti nuo 30 min. iki 24 val. delsimą. Kiekvieną kartą paspaudus mygtuką delsimas padidėja: 30 min. jei nustatymas < 4 val., 1 val. jei nustatymas < 12 val., 4 val. jei nustatymas > 12 val. Pasiekus 24 valandas ir nuspaudus mygtuką, uždelsta pradžia atšaukiama.
2. Paspauskite mygtuką PRADŽIA / PAUZĖ: laikmatis pradės atgalinį skaičiavimą;
3. Pasibaigus laikui užgęsta indikatorius lemputė ir programa automatiškai prasideda.

Atgalinio skaičiavimo metu vėl paspaudus mygtuką PRADŽIA / PAUZĖ, DELSA parinktis atšaukiama, pasirinkta programa prasideda automatiškai.

Jeigu yra prasidėjęs plovimo ciklas, atidėjimo pradėjimo funkcija negali būti nustatyta.



„Multizone“ (kelių zonų) parinktis

Jeigu nėra daug indų, kuriuos reikia išplauti, galite naudoti pusės indų kiekio ciklą, kad taupytumėte vandenį, elektrą ir ploviklį. Pasirinkite plovimo ciklą ir spauskite „MULTIZONE“ mygtuką: užsidegs pasirinktos lentynos indikatorius ir prasidės plovimo ciklas (tik viršutinėje arba apatinėje lentynoje).

⚠ Nepamirškite įdėti nešvarių indų tik į viršutinę arba apatinę lentyną ir atitinkamai įpilti mažiau ploviklio.



Geresnio džiovavimo parinktis (Extra Dry)

Jei norite, kad indai būtų sausesni po plovimo, paspauskite Extra Dry mygtuką (užsidegs atitinkamas simbolis). Jeigu mygtukas paspaudžiamas dar kartą, parinktis atšaukiama. Dėl aukštesnės temperatūros paskutinės skalavimo procedūros metu ir ilgesnės džiovavimo fazės indai bus sausesni.

Extra Dry option (geresnio džiovavimo parinktis) pailgina plovimo ciklo trukmę.



Apsaugos nuo vaikų užraktas

Paspaudus ir ilgai palaikius mygtuką Extra Dry, suaktyvinama funkcija APSAUGINIS UŽRAKTAS. Funkcija APSAUGINIS UŽRAKTAS užblokuoja valdymo skydelį. Norėdami išjungti, dar kartą paspauskite ir ilgai palaikykite APSAUGINIS UŽRAKTAS.



Turbo parinktis

Šią parinktį galima naudoti norint sumažinti pagrindinių plovimo ciklų trukmę ir išlaikyti tokį patį plovimo ir džiovavimo veiksmingumą. Pasirinkę plovimo ciklą, spauskite **Turbo** parinktį mygtuką; užsidegs atitinkama indikatorius lemputė. Norėdami atšaukti šio režimo pasirinkimą, dar kartą paspauskite šį mygtuką.



Tabletės parinktis (Tab)

Ši parinktis optimizuoja plovimo ir džiovavimo rezultatus. Kai naudojate daugiafunkces tabletes, paspauskite mygtuką TABLETĖ; užsidegs atitinkamas simbolis. Jeigu mygtukas paspaudžiamas dar kartą, parinktis atšaukiama.



Tabletės parinktis pailgina plovimo ciklą.



Išleidimas

Norint sustabdyti ir atšaukti aktyvų ciklą, galima naudoti funkciją Išleisti.

Paspaudus ir ilgai palaikius START/PAUSE (PALEIDIMO/PRISTABDYMO) mygtuką, suaktyvinama funkcija IŠLEISTI. Aktyvus ciklas bus sustabdytas, o indaplovėje esantis vanduo išleidžiamas.

Techninė priežiūra ir aptarnavimas

LT

Vandens ir elektros tiekimo nutraukimas

- Norėdami išvengti pratekėjimo, po kiekvieno plovimo ciklo užsukite čiaupą.
- Valydami ir atlikdami techninę priežiūrą, visada atjunkite įrenginį nuo elektros maitinimo tinklo.

Indaplovės valymas

- Įrenginio išorinis paviršius ir valdymo skydelis gali būti valomi švelniu audiniu, suvilgytu vandenyje. Nenaudokite tirpiklių arba produktų su abrazyvinėmis medžiagomis.
- Bet kokios žymės įrenginio viduje gali būti pašalinamos drėgnu audiniu ir nedideliu kiekiu acto.

Apsaugojimas nuo nemalonaus kvapo

- Įrenginio dureles visada laikykite pravertas, kad išvengtumėte drėgmės susidarymo įrenginio viduje ir jos kaupimosi.
- Reguliariai drėgna kempine valykite tarpiklius aplink dureles ir ploviklio dozatorius. Taip pašalinsite tarpiklyje įstrigusius maisto likučius, dėl kurių gali atsirasti nemalonus kvapas.

Purkštukų laikiklio valymas

Maisto likučiai gali padengti purkštukų laikiklius ir užblokuoti vandens purškimo angas. Rekomenduojama retkarčiais patikrinti laikiklius ir nuvalyti juos smulkiu nemetaliniu šepetėliu.

Abu purkštukų laikiklius galima išimti.

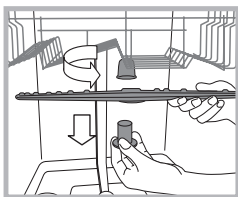

Norėdami nuimti viršutinį purkštukų laikiklį, pasukite plastikinį fiksavimo žiedą prieš laikrodžio rodyklę. Viršutinis purkštukų laikiklis gali būti pakeistas taip, kad pusė su daugiau angų būtų nukreipta į viršų.

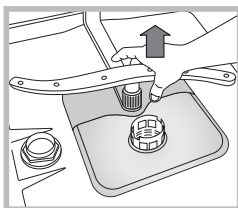

Apatinis purkštukų laikiklis gali būti išimtas paspaudus šonines auseles ir patraukus jį į viršų.

Vandens įėjimo žarnos valymas

Jeigu vandens žarnos yra naujos arba buvo naudojamos ilgą laiką, prieš prijungdami jas prie įrenginio, leiskite pro jas tekėti vandeniui. Taip išvalysite žarnas ir pašalinsite visus jų viduje susikaupusius nešvarumus. Jeigu nebus imtasi šių atsargumo priemonių, vandens įsiurbimo anga gali užsikisti ir sugesti indaplovė.

- ⚠ Reguliariai ties čiaupo išėjimu valykite vandens įėjimo filtrą.
 - Užsukite čiaupą.
 - Atsukite vandens tiekimo žarnos galą, išimkite filtrą ir atsargiai jį išplaukite tekančiame vandenyje.
 - Įstatykite atgal filtrą ir prisukite vandens tiekimo žarną.

Filtrų valymas

Filtro konstrukciją sudaro trys filtrai, kurie sulaiko plovimo vandenyje esančias maisto nuosėdas, tada vanduo naudojamas pakartotinai. Jeigu norite užtikrinti geriausius rezultatus kiekvieno plovimo metu, turite valyti filtrus.

⚠ Reguliariai valykite filtrus.

⚠ Indaplovė neturi būti naudojama be filtro arba kai filtras nėra įstatytas tinkamai.

• Po kelių plovimų patikrinkite filtrą ir, jeigu reikia, kruopščiai jį išplaukite tekančiu vandeniu, naudodami nemetalinį šepetį ir vadovaudamiesi žemiau pateikiamomis instrukcijomis:

1. Cilindrinį filtrą **C** pasukite prieš laikrodžio rodyklę ir ištraukite (1 pav.).
2. Nuimkite viršutinę dalį **B** šiek tiek paspausdami auseles (2 pav.);
3. Ištraukite nerūdijančiojo plieno filtro plokštelę **A**. (3 pav.).
4. Patikrinkite gaudyklę ir pašalinkite maisto nuosėdas. **NIEKADA NEIŠIMKTE** plovimo ciklo siurblio apsaugos (juoda dalis) (4 pav.).

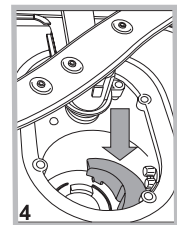
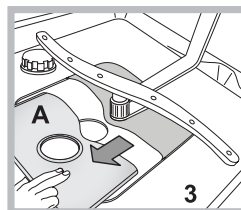
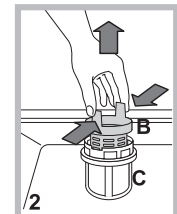
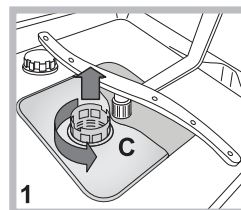

Išvalę, tinkamai atgal įstatykite filtro konstrukciją; tai būtina norint užtikrinti efektyvų indaplovės veikimą.

Jeigu įrenginys nebus naudojamas ilgesnį laiką

- Atjunkite prietaisą nuo elektros maitinimo tinklo ir užsukite vandens tiekimo čiaupą.
- Palikite įrenginio dureles atidarytas.
- Kai grįšite, paleiskite plovimo ciklą esant tuščiai indaplovei.

Gedimų nustatymas ir šalinimas



Jeigu įrenginys neveikia, prieš skambindami dėl pagalbos, patikrinkite žemiau pateiktus sprendimus.

LT

Problema:	Galima priežastis / sprendimas
Indaplovė neįsijungia arba neveikia valdymas.	<ul style="list-style-type: none"> Neatsuktas vandens tiekimo čiaupas. Išjunkite įrenginį paspausdami įjungimo / išjungimo mygtuką, po vienos minutės įjunkite įrenginį ir iš naujo nustatykite plovimo ciklą. Įrenginys nebuvo tinkamai įjungtas arba turite naudoti kitą elektros maitinimo lizdą. Nebuvo tinkamai uždarytos indaplovės durelės.
Durelės neužsidaro.	<ul style="list-style-type: none"> Įsitikinkite, kad stalčiai įstatyti iki galo. Išjungtas užraktas. Stipriai pastumkite duris, kol išgirsite spragtelėjimą.
Neišleistas vanduo iš indaplovės.	<ul style="list-style-type: none"> Dar nebaigtas plovimo ciklas. Sulenкта vandens išleidimo žarna (žr. skyrių <i>Montavimas</i>). Užsikisęs išleidimo vamzdis. Filtras užkištas maisto likučiais. Patikrinkite išleidimo žarnos aukštį.
Per garsiai veikia indaplovė.	<ul style="list-style-type: none"> Indai susidaužia vienas su kitu arba su purkštuvų laikikliais. Tinkamai sudėkite indus ir įsitikinkite, kad purkštukų laikikliai gali laisvai sukis. Per daug putų: nustatytas netinkamas ploviklio kiekis arba jis neskirtas naudoti indaplovėse (žr. skyrių <i>Ploviklio ir indaplovės naudojimas</i>). Nenuplaukite indų rankiniu būdu.
Indai ir taurės padengti balta plėvele arba kalkių nuosėdomis.	<ul style="list-style-type: none"> Nėra valytos druskos. Netinkamai nustatytas vandens kietumas: padidinkite susijusias vertes (žr. skyrių <i>Valyta druska ir pagalbinės skalavimo priemonės</i>). Netinkamai uždengtas druskos ir pagalbinės skalavimo priemonės dozatoriaus dangtelis. Sunaudota visa pagalbinė skalavimo priemonė arba per mažas dozavimas.
Indai ir taurės su ruožais arba turi melsvą atspalvį.	<ul style="list-style-type: none"> Tiekiamas per didelis pagalbinės skalavimo priemonės kiekis.
Netinkamai išdžiuvę indai.	<ul style="list-style-type: none"> Buvo pasirinktas plovimo ciklas be džiovinimo programos. Sunaudota pagalbinė skalavimo priemonė (žr. skyrių <i>Valyta druska ir pagalbinės skalavimo priemonės</i>). Netinkamos pagalbinės skalavimo priemonės dozatoriaus nuostatos. Indai pagaminti iš nelimpančios medžiagos arba plastiko; gali likti vandens lašukai. Tai yra normalu.
Indai nešvarūs.	<ul style="list-style-type: none"> Netinkamai išdėstyti indai. Negali laisvai sukis purkštukų laikiklis, nes kliudo indai. Per švelnus plovimo ciklas (žr. skyrių <i>Plovimo ciklai</i>). Per daug putų: nustatytas netinkamas ploviklio kiekis arba jis neskirtas naudoti indaplovėse (žr. skyrių <i>Ploviklio ir indaplovės naudojimas</i>). Netinkamai uždarytas pagalbinės skalavimo priemonės skyrelio dangtelis. Purvinas arba užsikisęs filtras (žr. skyrių <i>Techninė priežiūra ir aptarnavimas</i>). Žemas valytos druskos lygis (žr. skyrių <i>Valyta druska ir pagalbinė skalavimo priemonė</i>). Įsitikinkite, kad indų aukštis suderinamas su reguliuojamu stalčiaus aukščiu. Užsikisusios purkštukų laikiklio angos (žr. skyrių <i>Techninė priežiūra ir aptarnavimas</i>).
Į indaplovę nepatenka vanduo. Apie neveikimą informuoja mirksinčios lemputės.	<ul style="list-style-type: none"> Vandens tiekimo sistemoje nėra vandens arba užsuktas čiaupas. Sulenкта vandens tiekimo žarna (žr. skyrių <i>Montavimas</i>). Užsikisęs filtras: jį reikia išvalyti (žr. skyrių <i>Techninė priežiūra ir aptarnavimas</i>). Užsikisęs išleidimo vamzdis: reikia jį išvalyti. Patikrinę ir išvalę, įjunkite indaplovę, tada išjunkite. Paskui pradėkite naują plovimo ciklą. Jeigu problema išlieka, užsukite čiaupą, ištraukite kištuką iš maitinimo lizdo ir kreipkitės į techninės priežiūros centrą.

Uzstādīšana

LV

⚠ Ja ierīce jāpārvieta, turiet to vertikāli; ja absolūti nepieciešams, to var sasvērt atpakaļ.

Ūdens padeves pievienošana

⚠ Uzstādot ūdens padeves pielāgošanu drīkst veikt tikai kvalificēts tehniskais speciālists.

Ūdens ieplūdes un izplūdes šļūtenes var novietot uz labo vai kreiso pusi, lai iegūtu optimālu uzstādījumu.

Nodrošiniet, lai trauku mazgājamā mašīna nesaliektu un nesašpiestu šļūtenes.

Ūdens ievades šļūtenes pievienošana

- Pie 3/4 collu gāzes aukstā vai karstā ūdens savienojuma punkta (maksimums 60°C).
- Noteciniet ūdeni, līdz tas ir pilnīgi caurspīdīgs.
- Cieši ieskrūvējiet vietā ievades šļūteni un aizgrieziet krānu.

⚠ Ja ievades šļūtene nav pietiekami gara, sazinieties ar speciālo veikalu vai pilnvarotu tehnisko speciālistu (*skatiet sadaļu Palīdzība*).

⚠ Ūdens spiedienam jābūt tehnisko datu tabulā norādīto vērtību ietvaros, jo citādi trauku mazgājamā mašīna var nefunkcionēt pareizi.

⚠ Nodrošiniet, lai šļūtene netiek saliekta vai saspiesta.

Ūdens izvades šļūtenes pievienošana

Izvades šļūteni pievienojiet pie izvades cauruļvada ar 2 cm minimālo diametru. (A)

Izvades šļūtenes savienojumam jābūt 40–80 cm virs grīdas vai virsmas, uz kuras atrodas trauku mazgājamā mašīna.

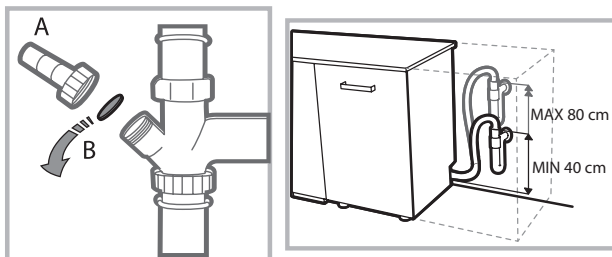

Pirms ūdens izvades šļūtenes pievienošanas izlietnes notekai izņemiet plastmasas aizbāzni (B).

Aizsardzība pret applūšanu

Lai izvairītos no applūšanas, trauku mazgājama mašīnai:

- ir īpaša sistēma, kas bloķē ūdens padevi, ja radušās anomālijas vai noplūdes no ierīces iekšpusē.

Dažiem modeļiem ir uzstādīta arī papildu aizsargierīce **New Acqua Stop** (Jaunā ūdens pretapplūšanas sistēma), kas garantē aizsardzību pret applūšanu pat padeves šļūtenes plīsuma gadījumā.



BRĪDINĀJUMS! BĪSTAMS SPRIEGUMS!

Nekādos apstākļos ūdens ievades šļūteni nedrīkst griezt, jo tā satur elektrodaļas zem sprieguma.

Elektriskais savienojums

Pirms kontaktdakšas pieslēgšanas kontaktlīgzdai pārlicinieties, vai:

- kontaktlīgzda ir **zemēta**  un atbilst spēkā esošiem noteikumiem;
- līgzda var izturēt ierīces maksimālo slodzi, kas norādīta uz datu plāksnītes durvju iekšpusē (*skatiet nodaļu Ierīces apraksts*);
- strāvas padeves spriegums samazinās datu plāksnītē (durvju iekšpusē) norādīto vērtību robežās;
- kontaktlīgzda ir saderīga ar ierīces kontaktdakšu. Ja tā nav, lūdziet kontaktdakšu nomainīt pilnvarotam tehniskajam speciālistam (*skatiet sadaļu Palīdzība*). Neizmantojiet pagarinātājkabeļus vai vairākas kontaktlīgzdas.

⚠ Kabeli nedrīkst saliekt vai saspiest.

⚠ Ja strāvas padeves kabelis ir bojāts, lūdziet to nomainīt ražotājam vai tā pilnvarotam tehniskās palīdzības dienestam, lai novērstu visus iespējamus apdraudējumus (*skatiet sadaļu Palīdzība*).

⚠ Ja šie noteikumi netiek ņemti vērā, uzņēmums neuzņemas nekādu atbildību par negadījumiem.

Novietošana un līmeņošana

1. Novietojiet trauku mazgājamo mašīnu uz līdzenas, stingras grīdas. Ja grīda ir nelīdzena, ierīces priekšējo kāju var noregulēt, līdz sasniegta horizontāla pozīcija. Pareizi nolīmeņota ierīce ir stabilāka un ar mazākām kustībām, vibrācijām un trokšņu iespējām darbības laikā.

2. Pirms trauku mazgājamās mašīnas ievietošanas pielīpošo caurspīdīgo sloksni pielīmējiet zem koka plaukta, lai to pasargātu no iespējamā kondensāta.

3. Trauku mazgājamo mašīnu novietojiet tā, lai tās malas vai aizmugures panelis saskartos ar blakus esošajiem nodalījumiem vai sienu. Šo ierīci var arī novietot arī zem atsevišķas darba virsmas (*skatiet lapu Montāžas instrukcija*).

4. Lai noregulētu aizmugures kājas augstumu, pagrieziet sarkano sešstūrveida ieliktni trauku mazgājamās mašīnas priekšpusē (vidusdaļā, apakšā), izmantojot sešstūrveida uzgriežņu atslēgu ar 8 mm atvērumu. Pagrieziet uzgriežņu atslēgu pulksteņrādītāja kustības virzienā, lai palielinātu augstumu, vai pretēji, lai to samazinātu (*skatiet dokumentiem pievienoto lapu Iebūvēšanas instrukcija*).

Ieteikums par pirmo mazgāšanas ciklu

Pēc uzstādīšanas noņemiet aizturus no statīviem un saturēšanas elastīgos elementus no augšējā statīva (*ja ir*).

Ūdens mikstinātāja iestatījumi

Pirms sākt pirmo mazgāšanas ciklu, iestatiet ūdensapgādes ūdens cietības līmeni (*skatiet nodaļu Skalošanas līdzeklis un attīrīts sāls*).

Vispirms piepildiet mikstinātāja tvertni ar ūdeni, pēc tam iebēriet apmēram 1 kg sāls. Tas ir pilnīgi normāli, ja šajā brīdī izplūst ūdens.

Tiklīdz šī procedūra ir pabeigta, palaidiet mazgāšanas ciklu.

Izmantojiet tikai īpaši trauku mazgājamām mašīnām paredzēto sāli.



Pēc sāls iebēršanas mašīnā nodziest gaismas indikators MAZ SĀLS.

 Ja sāls nodalījums nav uzpildīts, var sabojāt ūdens mikstinātāju un sildelementu.

Iekārtai ir toņu zummers/signālu kopa, kas informē lietotāju par komandas izpildīšanu, piemēram, ieslēgšanu vai cikla beigām.

Simboliem/indikatora gaismām/gaismas diodēm (uz vadības paneļa/displejā) var būt dažādas krāsas, un tām var būt mirgojoša vai fiksēta gaisma.

Displejs sniedz noderīgu informāciju, piemēram, par mazgāšanas cikla veidu, žāvēšanas/mazgāšanas cikla posmu, atlikušo laiku un temperatūru.

Tehniskie dati	
Izmēri	platums 45 cm augstums 85 cm dziļums 60 cm
Ietilpība	10 standarta vietas iestatījumi
Ūdens padeves spiediens	0,05 ÷ 1 MPa (0,5 ÷ 10 bāri) 7,25 psi – 145 psi
Strāvas padeves spriegums	Skatiet ierīces datu plāksnīti
Kopējā absorbētā jauda	Skatiet ierīces datu plāksnīti
Drošinātājs	Skatiet ierīces datu plāksnīti
	Šī trauku mazgājamā mašīna atbilst šādām Eiropas kopienas direktīvām: -93/68/EEC (CE Marking) -2006/95/EC (Low Voltage) -2004/108/EC (Electromagnetic Compatibility) -2009/125/EC (Comm. Reg. 1016/2010) (Ecodesign) -2010/30/EC (Energy Labelling) -2011/65/EC (RoHS) -2012/19/CE Elektrisko un elektronisko iekārtu atkritumi
	

Ierīces apraksts

LV

Kopskats

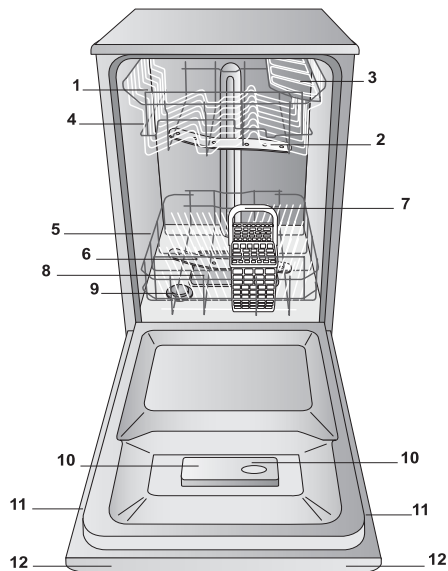

1. Augšējais statīvs
2. Augšējā smidzināšanas svira
3. Nolaižamie nodalījumi
4. Statīva augstuma regulētājs
5. Apakšējais statīvs
6. Apakšējā smidzināšanas svira
7. Piederumu grozs
8. Mazgāšanas filtrs
9. Sāls dozators
10. Mazgāšanas līdzekļa un skalošanas līdzekļa dozatori
11. Datu plāksnīte
12. Vadības panelis

Vadības panelis

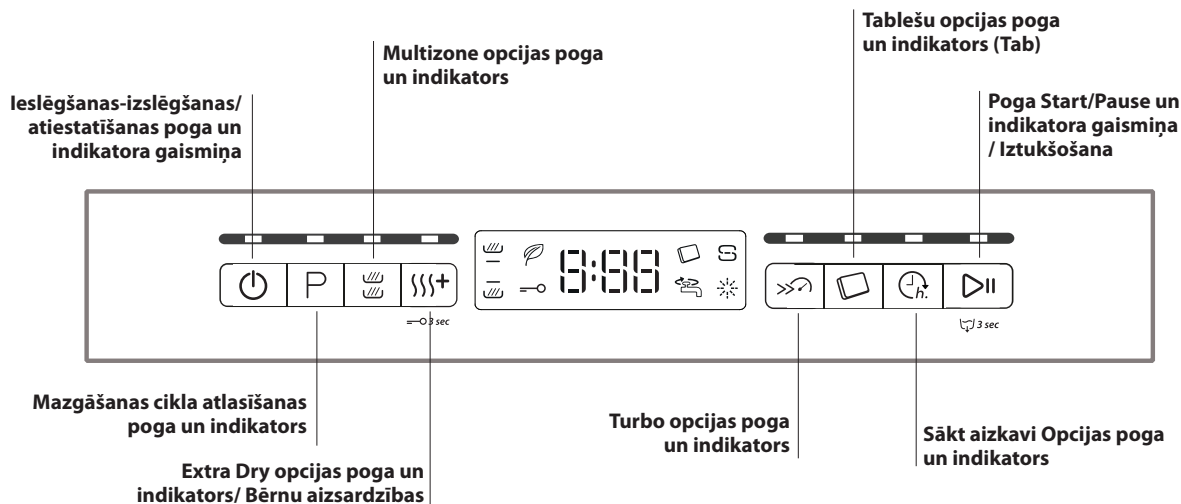

Displejs



Attīrītais sāls un skalošanas līdzeklis



LV

⚠ Izmantojiet tikai īpaši trauku mazgājamām mašīnām izstrādātos produktus. Neizmantojiet galda vai rūpniecisko sāli. Ievērojiet norādes uz iesaiņojuma.

⚠ Ja izmantojat daudzfunkcionālu produktu, sāli ieteicams pievienot jebkurā gadījumā, jo īpaši, ja ūdens ir ciets vai ļoti ciets (ievērojiet norādes uz iesaiņojuma).

⚠ Ja sāls vai skalošanas līdzeklis netiek pievienots, indikatora gaismas MAZ SĀLS un MAZ SKALOŠANAS LĪDZEKĻA paliek iedegtas.

Attīrītā sāls iemērišana

Sāls lietošana novērš KATLAKMENS veidošanos uz traukiem un iekārtas funkcionālajām daļām.

- Ir svarīgi, lai sāls dozators nekad nebūtu tukšs.
- Ir svarīgi iestatīt ūdens cietību.

Sāls dozators ir novietots trauku mazgājamās mašīnas lejasdaļā (*skatiet aprakstu*) un ir jāuzpilda:

- ja vadības panelī deg indikatora gaisma MAZ SKALOŠANAS LĪDZEKĻA;
- skatiet autonomiju ūdens cietības tabulā.

1. Izņemiet apakšējo statīvu un atskrūvējiet tvertnes vāciņu (pretēji pulksteņrādītāja kustības virzienam).

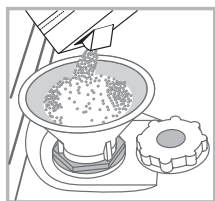

2. Tikai pirmoreiz veicot šo darbību: uzpildiet ūdens dozatoru līdz malām.

3. Novietojiet piltuvi (*skatiet attēlu*) un uzpildiet sāls nodalījumu tieši līdz malām (apmēram 1 kg); neliela ūdens noplūde nav nekas neparasts.

4. Noņemiet piltuvi un noslaukiet sāls

pārpalikumus no atvēruma; noskalojiet vāciņu tekošā ūdenī un uzskrūvējiet atpakaļ.

Ieteicams šo procedūru veikt ik reizi, kad tvertnē pievienojat sāli.

Nodrošiniet stingru vāciņa uzskrūvēšanu, lai mazgāšanas cikla laikā tvertnē neiekļūtu mazgāšanas līdzeklis (tas var neatgriezeniski sabojāt ūdens mikstinātāju).

⚠ Ik reizi, kad jāpievieno sāls, ieteicams to paveikt pirms mazgāšanas cikla sākuma.

Ūdens cietības iestatīšana

Ūdens mikstinātāja optimālas darbības nolūkos ir svarīgi, lai regulācija atbilstu jūsu mājās ūdens cietībai. Šo informāciju noskaidrojiet no vietējā ūdens piegādātāja. Rūpnīcas iestatījums atbilst vidējai ūdens cietībai.

Ūdens cietības iestatīšana

Optimālai ūdens mikstināšanas līdzekļa lietošanai ir svarīgi, lai regulēšanas pamatā būtu ūdens cietība jūsu mājās. Šo informāciju, vaicājiet vietējam ūdens piegādātājam. Rūpnīcas iestatījums ir paredzēts vidējai ūdens cietībai.

• Ieslēdziet trauku mazgājamo mašīnu ar ieslēgšanas/izslēgšanas pogu.

• Izsledziet to ar ieslēgšanas/izslēgšanas pogu.

• 5 sekundes paturiet nospiestu pogu **SĀKT/PAUZE** , līdz atskan pīkstiens.

• Izsledziet to ar ieslēgšanas/izslēgšanas pogu

• Mirgo pašreizējā atlasē līmeņa numurs un sāls indikatora gaismiņa.

• Nospiediet pogu **P**, lai atlasītu nepieciešamo cietības līmeni (*skatiet*

cietības tabulu).

• Izsledziet to ar ieslēgšanas/izslēgšanas pogu.

• Iestatišana ir pabeigta!

Ūdens cietības tabula				Vidējās autonomijas sāls dozators ar 1 mazgāšanas ciklu dienā
līmenis	°dH	°fH	mmol/l	mēneši
1	0–6	0–10	0–1	7 mēneši
2	6–11	11–20	1,1–2	5 mēneši
3	12–17	21–30	2,1–3	3 mēneši
4	17–34	31–60	3,1–6	2 mēneši
5	34–50	61–90	6,1–9	2/3 nedēļas

Vērtībām starp 0 °f un 10 °f nav ieteicams izmantot sāli. Iestatījums 5 var palielināt cikla ilgumu.

(°dH = cietība, kas mērīta vācu grādos - °f = cietība, kas mērīta franču grādos - mmol/l = milimoli uz litru).

Skalošanas līdzekļa iemērišana

Skalošanas līdzeklis atvieglo trauku ŽĀVĒŠANU. Skalošanas līdzekļa dozators jāuzpilda:

- kad panelī/displayā deg indikatora gaismiņa MAZ SKALOŠANAS LĪDZEKĻA;
- kad tumšais optiskais indikators (uz dozatora durtiņām) **"E"** kļūst caurspīdīgs.

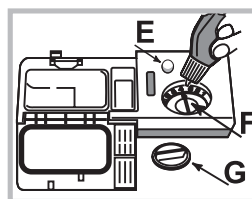

1. Atveriet dozatoru, pagriežot vāciņu **"G"** pretēji pulksteņrādītāja kustības virzienam.

2. Ielejiet skalošanas līdzekli, nodrošinot, lai tas neplūst pār dozatora malām. Ja tomēr tā notiek, nekavējoties notīriet ar sausu drānu.

3. Uzskrūvējiet vāciņu.

NEKAD skalošanas līdzekli nelejiet tieši iekārtā.

Skalošanas līdzekļa daudzuma pielāgošana

Ja neesat pilnībā apmierināts ar žāvēšanas rezultātiem, varat pielāgot izmantotā skalošanas līdzekļa daudzumu. Pagrieziet regulētāju **"F"**. Var iestatīt ne vairāk kā 4 līmeņus (atkarībā no trauku mazgājamās mašīnas modeļa). Rūpnīcas iestatījumi ir paredzēti vidējam līmenim.

- Ja uz traukiem ir zilganās svītras, iestatiet zemu skaitli (1–2).
- Ja uz traukiem ir ūdens pilieni vai kaļķakmens pazīmes, iestatiet augstu skaitli (3–4).

Ievietošana statīvos

LV

Padomi

Pirms statīvu uzpildīšanas izņemiet visus ēdiena pārpalikumus un traukiem un izlejiet šķidrumus no glāzēm un konteineriem. **Nav nepieciešama iepriekšēja skalošana zem tekoša ūdens.**

Sakārtojiet traukus tā, lai tie stingri stāvētu vietā un nešķiebtos; konteinerus novietojiet ar atvērumiem uz leju un ieliektajām/izliektajām daļām slīpi, lai ūdens sasniegtu katru virsmu un brīvi plūstu. Pārliedzieties, vai vāciņi, rokturi, paplātes un cepampannas netraucē izsmidzināšanas sviru griešanos. Visus mazos priekšmetus ievietojiet piederumu grozā.

Tā kā pie plastmasas traukiem un nepielipošajām cepampannām parasti paliek vairāk ūdens pilienu, tās nenožūst tik labi kā keramikas vai nerūsējošā tērauda trauki.

Viegli priekšmeti, piemēram, plastmasas konteineri ir jānovieto augšējā statīvā un jāsakārto tā, lai tie nepārvietotos.

Pēc ierīces uzpildīšanas pārliedzieties, vai smidzināšanas sviras var brīvi griezties.

Apakšējais statīvs

Apakšējā statīvā var ievietot, piemēram, pannas, vākus, bļodas, salātu traukus un galda piederumus. Lielus šķīvjus un vākus var ideāli novietot malās.

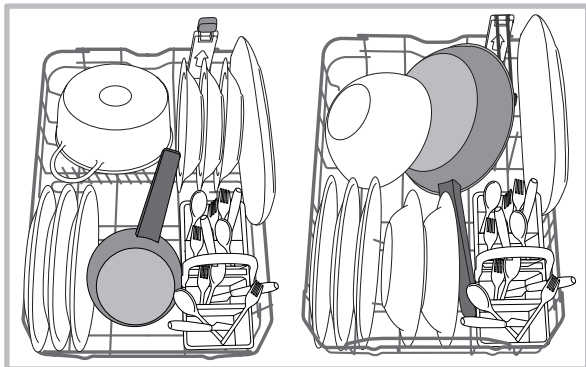

Ļoti netīri trauki un pannas jānovieto apakšējā statīvā, jo šajā daļā ūdens tiek izsmidzināts visspēcīgāk un nodrošina labāku mazgāšanas rezultātu.

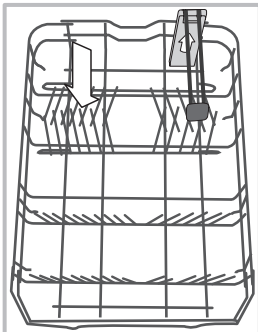

Apakšējā statīvā ir galu pacelšanas sektori, kurus var izmantot vertikālā pozīcijā, sakārtojot šķīvjus, vai horizontālā pozīcijā (zemāk), lai viegli ievietotu pannas un salātu bļodas.

Apakšējā statīvā ir **Space Zone** — īpašs izvelkams atbalsts statīva aizmugurē, ko var izmantot, lai pannas un cepešpannas atbalstītu vertikālā pozīcijā, tādējādi aizņemot mazāk vietas.

Lai to izmantotu, satveriet krāsaino rokturi un pavelciet to augšup, vienlaicīgi griežot uz priekšu.

Piederumu grozs

Grozis ir augšējie režģi labākai galda piederumu izkārtošanai.

Piederumu grozu drīkst novietot **tikai** apakšējā statīva priekšpusē.

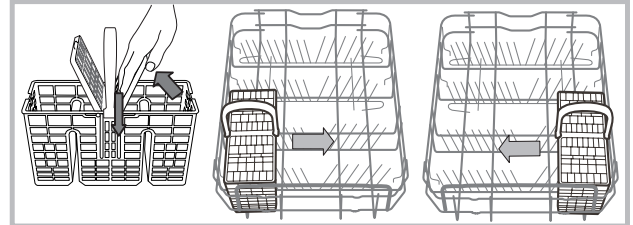

Augšējais statīvs

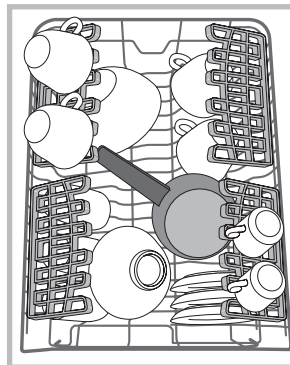

Šajā statīvā ievietojiet smalkus un viegļus fajansa traukus, piemēram, glāzes, krūzītes, apakštasēm un seklas salātu bļodas.

Nolaižamie nodaļumi ar pielāgojamu pozīciju

Malas nolaižamos nodaļumus var novietot trīs dažādos augstumos, lai optimizētu piederumu izkārtojumu statīvā.

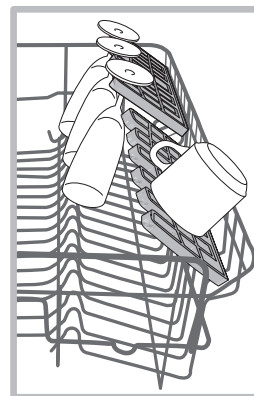

Vīna glāzes var droši ievietot nolaižamajos nodaļumos, katras glāzes kājiņu ievietojot atbilstošajā spraugā.

Lai panāktu optimālus žāvēšanas rezultātus, sasveriet nolaižamos nodaļumus. Lai sasvērumu mainītu, pavelciet nolaižamo nodaļumu uz augšu, nedaudz pabīdiet un novietojiet pēc nepieciešamības.

Bīdāms trešais statīvs

Augšējam statīvam ir uzstādīts bīdāms trešais statīvs, ko var izmantot maziem traukiem un galda piederumiem.

Lai panāktu optimālu mazgāšanas rezultātu, nelieciet lielus traukus tieši zem statīva. Bīdāmo trešo statīvu var noņemt (*skatiet attēlu*)

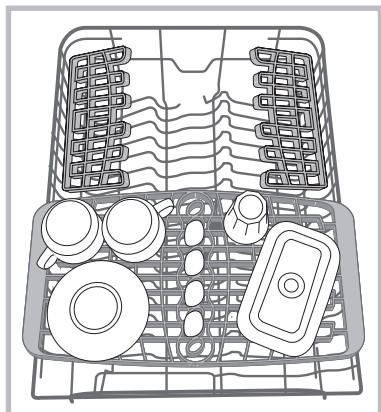

Augšējā statīva augstuma pielāgošana

Augšējā statīva augstumu var pielāgot: izmantojot augšas pozīciju, apakšas statīvā var ievietot lielus piederumus, bet, izmantojot apakšējo pozīciju, var maksimāli izmantot nolaižamos nodalījumus, jo ir vairāk vietas augšā.

Ļoti ieteicams nekad nepielāgot augstuma pozīciju pilnam statīvam.

NEKAD neceliet un nenolaidiet statīvu tikai vienā pusē.

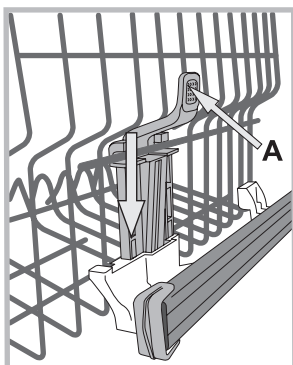

Ja statīvs ir aprikots ar **pacelšanas (Lift-up)** ierīci (*skatiet attēlā*), paceliet to, turot aiz malām. Lai atjaunotu zemāko pozīciju, nospiediet sviras (**A**) statīva malās un nolaidiet statīvu.

Nepiemēroti trauki

- Koka trauki un piederumi.
- Trauslas, dekorētas glāzes, ar rokām veidoti mākslas darbi un antikī trauki. To rotājumi nav noturīgi.
- Sintētiska materiāla daļas, kas nespēj izturēt augstu temperatūru.
- Vara un alvas piederumi.
- Piederumi, kas noziesti ar pelniem, vasku, smērvielu vai tinti.

Glāžu dekorāciju un alumīnija/sudraba daļu krāsas mazgāšanas procesa laikā var mainīties un izbalēt. Arī dažu veidu stikli (piemēram, kristāla priekšmeti) pēc vairākiem mazgāšanas cikliem var kļūt necaurspīdīgi.

Stikla trauku un piederumu bojājumi

lemesls:

- stikla veids un stikla ražošanas process;
- mazgāšanas līdzekļa ķīmiskais sastāvs;
- skalošanas cikla ūdens temperatūra.

leteikumi:

- lietojiet tikai glāzes un porcelānu, kura drošību trauku mazgājamās mašīnās ir garantējis ražotājs;
- lietojiet traukiem piemērotu delikātu mazgāšanas līdzekli;
- glāzes un piederumus izņemiet no trauku mazgājamās mašīnas tūlīt pēc mazgāšanas cikla beigām.

Mazgāšanas līdzekļa un trauku mazgājamās mašīnas lietošana

LV

Mazgāšanas līdzekļa iemēršana

Labu mazgāšanas rezultātu noteicošais faktors ir arī pareizs izmantotā mazgāšanas līdzekļa apjoms. Norādītā daudzuma pārsniegšana neuzlabo mazgāšanas efektivitāti, bet palielina vides piesārņojumu.

Apjomu var pielāgot atbilstoši netīrumu līmenim.

Normāla netīrības līmeņa gadījumā lietojiet apmēram 25 g (pulverveida līdzekli) vai 25 ml (šķidro līdzekli). Ja tiek izmantotas tabletes, pietiek ar vienu tableti.

Ja fajansa trauki ir tikai mazliet netīri vai pirms ievietošanas trauku mazgājamā mašīnā ir noskaloti ūdeni, atbilstoši samaziniet izmantotā mazgāšanas līdzekļa apjomu.

Lai iegūtu labus mazgāšanas rezultātus, ievērojiet arī norādes uz mazgāšanas līdzekļa kārbas.

Papildjautājumus, lūdzu, uzdodiet mazgāšanas līdzekļu ražotājiem.

Atveriet mazgāšanas līdzekļa dozatoru, izmantojot pogu **D**, un iemēriet mazgāšanas līdzekli atbilstoši mazgāšanas ciklu tabulai:

• pulveris vai šķidrums: nodalījumi **A** (mazgāšanas līdzeklis) un **B** (priekšmazgāšanas līdzeklis);

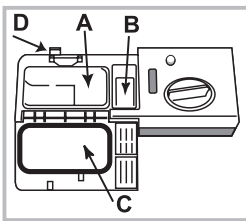

• tabletes: ja ciklam nepieciešama 1 tablete, ievietojiet to **A** nodalījumā un aizveriet vāciņu **C**; ja nepieciešamas 2 tabletes, otro tableti novietojiet ierīces apakšā.

Noņemiet mazgāšanas līdzekļa pārpalikumus no nodalījuma malām un aizveriet vāciņu **C**, līdz atskan klikšķis.

Mazgāšanas līdzekļa dozators automātiski atveras pareizajā laikā atbilstoši mazgāšanas ciklam.

Ja izmantojat universālos mazgāšanas līdzekļus, ieteicams izmantot opciju TABLETES, jo tā pielāgo ciklu, lai vienmēr sasniegtu vislabākos mazgāšanas un žāvēšanas rezultātus.

⚠ Izmantojiet tikai trauku mazgājamām mašīnām īpaši paredzētus mazgāšanas līdzekļus.

NEIZMANTOJIET trauku mazgāšanas šķidrumu.

Izmantojot pārāk daudz mazgāšanas līdzekļa, var rasties putu pārpalikumi, kas paliek mašīnā pēc cikla beigām.

Lai panāktu vislabākos mazgāšanas un žāvēšanas rezultātus, nepieciešama mazgāšanas līdzekļa, skalošanas palīg līdzekļa un attīrītā sāls kombinētā lietošana.



Ieteicams izmantot mazgāšanas līdzekļus, kas nesatur fosfātus vai hlorīdus, jo šie produkti kaitē videi.

Trauku mazgājamās mašīnas ieslēgšana

1. Nospiediet pogu IESLĒGT-IZSLĒGT.
2. Atveriet durvis un iemēriet mazgāšanas līdzekli (skatiet mazgāšanas līdzekļa informāciju).
3. Uzpildiet statīvus (skatiet sadaļu Statīvu uzpildīšana) un aizveriet durvis.
4. Atlasiet mazgāšanas ciklu atbilstoši trauku veidam un to netīrībai (skatiet mazgāšanas ciklu tabulu), nospiežot pogu **P**.
5. Atlasiet mazgāšanas opcijas (skatiet sadaļu Speciālie mazgāšanas cikli un opcijas).
6. Sāciet ciklu, nospiežot pogu START/PAUSE (SĀKT/PAUZE).
7. Par mazgāšanas cikla beigām signalizē pikstieni un displejā parādās **END**. Izslēdziet ierīci, nospiežot pogu IESLĒGT/IZSLĒGT.
8. Pirms trauku izņemšanas dažas minūtes pagaidiet, lai neapdedzinātos. Iztukšojiet statīvus, sākot ar apakšējo līmeni.

⚠ Ierīce izslēgsies automātiski noteiktos neaktivitātes periodos, lai samazinātu elektrības patēriņu

⚠ Ja trauki ir tikai nedaudz netīri vai noskaloti pirms ievietošanas trauku mazgājamā mašīnā, atbilstoši samaziniet mazgāšanas līdzekļa apjomu.

Notiek mazgāšanas cikla maiņa

Ja mazgāšanas cikla atlases laikā ir pieļauta kļūda, ciklu var mainīt, ja tas ir tikko sācies: nospiežot un paturot pogu ON/OFF (IESLĒGT/IZSLĒGT), ierīce izslēgsies. Atkal ieslēdziet ierīci ar pogu ON/OFF (IESLĒGT/IZSLĒGT) un atlasiet jaunu mazgāšanas ciklu no nepieciešamās opcijas; sāciet ciklu, nospiežot pogu START/PAUSE (SĀKT/PAUZE).

Papildu trauku pievienošana

Neizslēdzot ierīci, atveriet durvis, izvairoties no izplūstošā tvaika, un ievietojiet traukus mazgājamajā mašīnā. Aizveriet durvis un nospiediet pogu START/PAUSE (SĀKT/PAUZE); cikls sāksies no vietas, kurā tas tika pārtraukts.

Nejauša pārtraukšana

Ja mazgāšanas cikla laikā tiek atvērtas durvis vai atslēgta strāva, cikls tiek apturēts. Lai pēc durvju aizvēršanas vai elektropadeves atjaunošanas cikls tiktu atsākts no vietas, kurā tas tika pārtraukts, nospiediet pogu START/PAUSE (SĀKT/PAUZE).









Mazgāšanas cikli



Mazgāšanas cikla dati ir mērīti laboratorijas apstākļos atbilstoši Eiropas standartam EN 50242.

Dažādos lietošanas apstākļos mazgāšanas cikla ilgums un dati var mainīties.

LV

Mazgāšanas cikls	Mazgāšanas cikls, kas iekļauj žāvēšanu	Opcijas	Mazgāšanas ciklu aptuvenais ilgums st:min.	Ūdens patēriņš (l/ciklā)	Enerģijas patēriņš (kWh/ciklā)
1. Eco 	Jā	Sākt aizturi - Multizone - Tablete - Turbo - Extra Dry	03:00	9	0,74
2. 6th Sense 	Jā	Sākt aizturi - Multizone - Tablete - Turbo - Extra Dry	01:10 - 02:30	7 - 14	0,90 - 1,25
3. 1 stunda (1 Hour) 	Nē	Sākt aizturi - Multizone - Tablete	01:00	13	1,00
4. Trausli 	Jā	Sākt aizturi - Multizone - Tablete - Turbo - Extra Dry	01:40	9	0,90
5. Ātrs 	Nē	Sākt aizturi - Tab	00:25	8	0,45
6. Overnight 	Jā	Sākt aizturi - Tablete - Extra Dry	03:30	13	0,85
7. Priekšmazgāšana 	Nē	Sākt aizturi - Multizone	00:10	4	0,01
8. Intensīvs 	Jā	Sākt aizturi - Multizone - Tablete - Turbo	02:50	17	1,50

Norādījumi par mazgāšanas cikla atlasīšanu un mazgāšanas līdzekļa dozēšanu

1. Normāli netīri trauki. Standarta programma — visefektīvākā enerģijas un ūdens patēriņa ziņā.

4 g/ml**+ 21 g/ml — 1 tablete (**priekšmazgāšanas līdzekļa daudzums)

2. Izmanto normāli netīriem traukiem ar piekaltušām ēdiena atliekām. Īpašs sensors novērtē netīrības līmeni un automātiski izvēlas atbilstoši efektīvāko un ekonomiskāko mazgāšanas ciklu. 4 g/ml**+ 21 g/ml — 1 tablete

3. Nedaudz netīriem traukiem, kam nepieciešama ātra pamata žāvēšana. (Ideāli piemērota 4 vietu iestatījumiem) 25 g/ml — 1 tablete

4. Cikls traušiem priekšmetiem, kas ir jutīgāki pret augstas temperatūras iedarbību, piemēram, glāzēm un krūzēm. 25 g/ml — 1 tablete

5. Ātrs cikls, izmantojams nedaudz netīriem traukiem, bez piekaltušām ēdiena paliekām. (Ideāli 2 vietu iestatījumiem) 21 g/ml — 1 tablete

6. Nodrošināts optimāls sniegums. Ideāli piemērots darbībai naktī. 25 g/ml — 1 tablete

7. Trauki, kas jāmazgā vēlāk. Nav mazgāšanas līdzekļa

8. Ieteicamā programma ļoti netīriem traukiem, īpaši piemērota pannām un cepešpannām (nav paredzēta traušiem priekšmetiem). 25 g/ml — 1 tablete

Gaidstāves patēriņš: Atlikušā režīma patēriņš: 5 W — patēriņā izslēgšanas režīmā: 0,5 W.

Speciālie mazgāšanas cikli un opcijas

LV

Piezīmes:

izmantojot ciklus "1 stunda" un "ātrs" un ievērojot norādītos vietas iestatījumu numurus, var sasniegt optimālus rezultātus.

Lai vēl vairāk samazinātu patēriņu, palaidiet trauku mazgājamo mašīnu tikai tad, kad tā ir pilna.

Piezīme testa laboratorijām: informāciju par salīdzinošiem EN testēšanas apstākļiem, lūdzu, sūtiet e-pastu uz šo adresi: contact@whirlpool.com

Mazgāšanas opcijas

OPCIJAS var iestatīt, mainīt vai atiestatīt pēc tam, kad izvēlēts mazgāšanas cikls un pirms nospiesta poga "SĀKT/APTURĒT".

Ir iespējams izvēlēties vienīgi opcijas, kas ir saderīgas ar atlasīto mazgāšanas ciklu. Ja opcija nav saderīga ar atlasīto mazgāšanas ciklu (skatiet mazgāšanas ciklu tabulu), 3 reizes ātri iemirgojas atbilstošā gaismas diode/simbols.

Ja ir atlasīta opcija, kas nav saderīga ar citu (iepriekš atlasītu) opciju, tās diode iemirgosies 3 reizes un izslēgsies, savukārt nesenāk atlasītā opcija paliks ieslēgta.

Lai atceltu opciju, kas atlasīta nejauši, vēlreiz nospiediet atbilstošo pogu.



Sākšanas aizkaves opcija (Start Delay)

Programmas sākumu iespējams atlikt uz laiku no **0:30** minūtēm līdz **24** stundām.

1. Izvēlieties programmu un jebkuru opciju. Nospiediet DELAY (aiztures) pogu (atkārtoti), lai atliktu programmas sākumu. Iespējams mainīt no 0:30 minūtēm līdz 24 stundām. Vienu reizi nospiežot pogu, atlikšanas laiks palielinās par: 0:30 minūtēm, ja atlikšanas laiks ir mazāks par 4 stundām, 1:00 stundu, ja atlikšanas laiks ir mazāks par 12 stundām, un par 4 stundām, ja atlikšanas laiks ir lielāks par 12 stundām. Ja tiek sasniegts 24 stundu periods, un jūs turpināt spiest pogu, atliktā programmas uzsākšana tiek deaktivizēta.

2. Spiediet START/PAUSE (sākt/pauze) pogu: taimeris sāks skaitīt laiku;

3. Kad laiks ir pagājis, indikators izslēdzas un programma automātiski uzsāk darbu.

Ja atskaites laikā tiek atkal nospiesta START/PAUSE (sākt/pauze) poga, ATLIKŠANAS opcija tiek atcelta un izvēlēta programma automātiski uzsāk darbu

Sākšanas aizkaves funkciju nevar iestatīt, ja mazgāšanas cikls ir sācies.



Opcija "Multizone" (Multizona)

Ja mazgājamo trauku nav daudz, var izmantot pusslodzes ciklu, lai taupītu ūdeni, elektrību un mazgāšanas līdzekli. Atlasiet mazgāšanas ciklu un pēc tam nospiediet pogu "MULTIZONE" (Multizona): iedegas izvēlētajam statīvam atbilstošais indikators un mazgāšanas cikls sākas tikai augšējā vai apakšējā statīvā.

⚠️ Nemiet vērā, ka trauki ir jāievieto tikai augšējā vai apakšējā statīvā, un attiecīgi samaziniet mazgāšanas līdzekļa daudzumu.



Opcija īpaši sauss (Extra Dry)

Lai trauki būtu sausāki, nospiediet pogu Extra Dry (īpaši sauss). Simbols izgaismojas. Nospiežot to vēlreiz, opcijas atlase tiek noņemta.

Augstāka temperatūra beigu skalošanas laikā un ilgāks žūšanas posms uzlabo sausuma pakāpi.

Opcija Extra Dry Option (Opcija īpaši sauss) palielina mazgāšanas cikla ilgumu.



Bērnu drošības bloķējums

Ilgāk nospiežot pogu Extra Dry, tiek aktivizēta funkcija DROŠĪBAS BLOĶĒJUMS. Funkcija DROŠĪBAS BLOĶĒJUMS bloķē vadības paneli. Lai DROŠĪBAS BLOĶĒJUMU deaktivizētu, vēlreiz ilgāk nospiediet to pašu pogu.



Opcija Turbo

Šo opciju var izmantot galveno mazgāšanas ciklu ilguma samazināšanai, saglabājot tādus pašus mazgāšanas un žāvēšanas līmeņus. Pēc mazgāšanas cikla atlasīšanas nospiediet opcijas pogu **Turbo**. Iedegas atbilstīgais indikators, norādot uz šo atlasīti. Nospiediet to vēlreiz, lai noņemtu atlasīti.



Tablešu opcija (Tab)

Ar šo opciju tiek optimizēti mazgāšanas un žāvēšanas rezultāti.

Izmantojot daudzfunkcionālās tabletes, nospiediet pogu TABLETE; iedegas atbilstošais simbols. Ja poga tiek nospiesta atkal, opcijas atlase tiek noņemta.

⚠️ Izmantojot opciju "Tablete", mazgāšanas cikls pagarinās.



Iztukšošana

Lai apturētu un atceltu aktīvo ciklu, var izmantot iztukšošanas funkciju.

Ilgāk nospiežot pogu START/PAUSE (SĀKT/PAUZE), tiek aktivizēta funkcija DRAIN OUT (IZTUŠOŠANA). Aktīvais cikls tiek apturēts, un ūdens tiek izlaists no trauku mazgājamos mašīnas.

Ūdens un elektrības padeves atslēgšana

- Pēc katra mazgāšanas cikla noslēdziet ūdens krānu, lai novērstu noplūdes.
- Tīrot ierīci un veicot tās apkopi, vienmēr atslēdziet to no elektrības.

Trauku mazgājamās mašīnas tīrīšana

- Mašīnas ārējās virsmas un vadības paneli var tīrīt ar neabrazīvu, ūdenī samitrinātu drānu. Nelietojiet šķīdinātājus vai abrazīvus izstrādājumus.
- Visus plankumus ierīces iekšpusē var noņemt ar drānu, kas samitrināta ūdenī ar nelielu etiķa piedevu.

Nepatīkamu aromātu novēršana

- Ierīces durvis vienmēr turiet pusvirus, lai novērstu mitruma veidošanos un atrašanos mašīnā.
- Ar mitru sūkli regulāri notīriet blīves ap durvīm un mazgāšanas līdzekļa dozatorus. Tas novērš pārtikas iesprūšanu blīvēs, kas ir nepatīkamu aromātu veidošanās pamatiemesls.

Smidzināšanas sviru tīrīšana

Ēdiena pārpalikumi var izveidot garozu uz smidzināšanas svirām un nosprostot ūdens smidzināšanai izmantotos caurumus. Tāpēc ieteicams ik pa laikam pārbaudīt sviras un tās notīrīt ar nelielu nemetālisku birstīti.

Abas smidzināšanas sviras var arī noņemt.

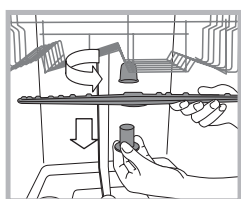

Lai noņemtu augšējo smidzināšanas sviru, pagrieziet plastmasas fiksācijas gredzenu pretēji pulksteņrādītāja kustības virzienam. Augšējā smidzināšanas svira jāuzliek tā, lai mala, kurā ir vairāk caurumu, būtu pāvēsta uz augšu.

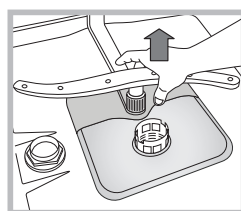

Apakšējo smidzināšanas sviru var noņemt, piespiežot malas izciļņus un pavelkot to uz augšu.

Ūdens ievades šļūtenes tīrīšana

Ja ūdens ievades šļūtenes ir jaunas vai ilgu laiku nav lietotas, pirms nepieciešamo savienojumu izveides pateciniet ūdeni, lai pārlicinātos, vai tās nav nosprostotas vai netīras. Ja šis piesardzības pasākums netiek veikts, ūdens ievade var nobloķēties, izraisot trauku mazgājamās mašīnas bojājumus.

Regulāri iztīriet ūdens ievades filtru pie krāna izejas.

- Noslēdziet ūdens krānu.
- Atskrūvējiet ūdens ievades šļūtenes galu, noņemiet filtru un to uzmanīgi iztīriet zem tekoša ūdens.
- Uzstādiet filtru un pieskrūvējiet ūdens šļūteni atpakaļ vietā.

Filtru tīrīšana

Filtra bloku veido trīs filtri, kas savāc ēdiena pārpalikumus no mazgāšanas ūdens un pēc tam vēlreiz cirkulē ūdeni. Lai ik reizi panāktu optimālus mazgāšanas rezultātus, tie jātīra.

Tīriet filtrus regulāri.

Trauku mazgājamo mašīnu nedrīkst izmantot bez filtriem vai ar vaļīgu filtru.

• Pēc vairākām mazgāšanām pārbaudiet filtra bloku un, ja nepieciešams, rūpīgi iztīriet to zem tekoša ūdens, izmantojot nemetālisku birstīti un ievērojot šīs norādes:

1. Pagrieziet cilindrisko filtru **C** pretēji pulksteņrādītāja kustības virzienam un izvelciet (1. att.).
2. Noņemiet trauka formas filtru **B**, nedaudz piespiežot malas atlokus (2. att.).
3. Izbidiet nerūsējošā tērauda plāksnes filtru **A** (3. att.).
4. Pārbaudiet sifonu un izņemiet visus ēdiena pārpalikumus. **NEKAD NENOŅEMĪET** mazgāšanas cikla sūkņa aizsardzību (melna detaļa) (4. att.).

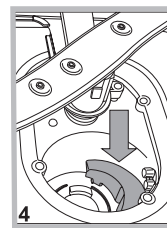
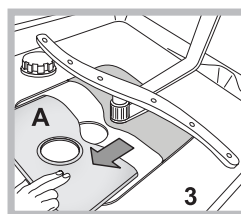
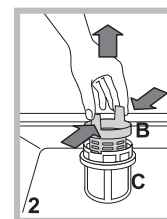
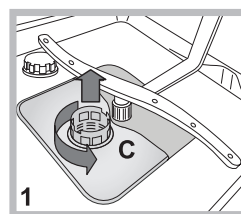

Pēc filtru notīrīšanas uzstādiet filtra bloku un nostipriniet to vietā; tas ir nepieciešams trauku mazgājamo mašīnas efektīvas darbības uzturēšanai.

Ja mašīna ilgāku laiku netiks lietota

- Atvienojiet ierīci no elektrības padeves un noslēdziet ūdens krānu.
- Atstājiet ierīces durvis pusvirus.
- Pēc atgriešanās palaidiet mazgāšanas ciklu ar tukšu trauku mazgājamo mašīnu.

Traucējumu meklēšana

LV

Ja ierīce nedarbojas, pirms zvanīt uz palīdzības dienestu, pārskatiet risinājumu nākamajā sarakstā.

Problēma	Iespējamie iemesli/risinājumi
Trauku mazgājamā mašīna nesāk darbu vai to nevar vadīt.	<ul style="list-style-type: none"> Nav ieslēgts ūdens padeves krāns. Izslēdziet ierīci, nospiežot ieslēgšanas/izslēgšanas pogu, apmēram pēc vienas minūtes ieslēdziet to atpakaļ un atiestatiet mazgāšanas ciklu. Ierīce nav pareizi pievienota vai jāizmanto cita kontaktligzda. Trauku mazgājamās mašīnas durvis nav pareizi aizvērtas.
Nevar aizvērt durvis.	<ul style="list-style-type: none"> Pārļiecinieties, vai statīvi ir ievietoti līdz galam. Atbrīvojies bloķētājs. Spēcīgi piespiediet durvis, līdz izdzirdat klikšķi.
No trauku mazgājamās mašīnas neizplūst ūdens.	<ul style="list-style-type: none"> Mazgāšanas cikls vēl nav beidzies. Salocīta ūdens izvades šļūtene (<i>skatiet sadaļu Uzstādīšana</i>). Nosprostots izplūdes cauruļvads. Filtru ir nosprostojušas ēdiena paliekas. Pārbaudiet izvades šļūtenes augstumu.
Trauku mazgājamā mašīna rada pārmērīgu troksni.	<ul style="list-style-type: none"> Trauki grab cits pret citu un smidzināšanas svirām. Ievietojiet traukus pareizi un pārļiecinieties, vai smidzināšanas sviras var brīvi griezties. Pārāk daudz putu: mazgāšanas līdzeklis nav pareizi iemērīts vai piemērots lietošanai trauku mazgājamās mašīnās (<i>skatiet sadaļu Mazgāšanas līdzekļa un trauku mazgājamās mašīnas lietošana</i>). Nemazgājiet iepriekš traukus ar rokām.
Šķīvji un glāzes ir pārklāti ar baltu kārtiņu vai kaļķakmens nogulsniem.	<ul style="list-style-type: none"> Nav smalkā sāls. Nepiemērots ūdens cietības pielāgojums: palieliniet attiecīgās vērtības (<i>skatiet sadaļu Attīrītāis sāls un skalošanas līdzeklis</i>). Sāls un skalošanas līdzekļa dozatora vāciņš nav pareizi aizvērts. Skalošanas līdzeklis ir izlietots vai deva ir pārāk maza.
Šķīvji un glāzes ir ar svītrām vai zilganā krāsā.	<ul style="list-style-type: none"> Skalošanas līdzekļa deva ir pārāk liela.
Trauki nav pareizi nožāvēti.	<ul style="list-style-type: none"> Atlasīts mazgāšanas cikls bez žāvēšanas programmas. Skalošanas līdzeklis ir izlietots (<i>skatiet sadaļu Attīrītāis sāls un skalošanas līdzeklis</i>). Skalošanas līdzekļa dozatora iestatījums nav piemērots. Trauki ir izgatavoti no nepielīpoša materiāla vai plastmasas; ūdens pilienu klātbūtne ir normāla parādība.
Šķīvji nav tīri.	<ul style="list-style-type: none"> Trauki nav pareizi izkārtoti. Smidzināšanas sviras nevar griezties brīvi, tām traucē trauki. Mazgāšanas cikls ir pārāk maigs (<i>skatiet sadaļu Mazgāšanas cikli</i>). Pārāk daudz putu: mazgāšanas līdzeklis nav pareizi iemērīts vai piemērots lietošanai trauku mazgājamās mašīnās (<i>skatiet sadaļu Mazgāšanas līdzekļa un trauku mazgājamās mašīnas lietošana</i>). Skalošanas līdzekļa nodalījuma vāciņš nav aizvērts pareizi. Filtrs ir netīrs vai nosprostots (<i>skatiet sadaļu Apkope un uzturēšana</i>). Zems attīrītā sāls līmenis (<i>skatiet sadaļu Attīrītāis sāls un skalošanas līdzeklis</i>). Pārļiecinieties, vai trauku augstums atbilst statīva noregulējumam. Nosprostoti smidzināšanas sviru caurumi (<i>skatiet sadaļu Apkope un uzturēšana</i>).
Trauku mazgājamā mašīnā neienāk ūdens. Tā ir nosprostota, mirgo gaismiņas.	<ul style="list-style-type: none"> alvenajā padevē nav ūdens vai noslēgts krāns. Salocīta ūdens ievades šļūtene (<i>skatiet sadaļu Uzstādīšana</i>). Nosprostoti filtri: tiem nepieciešama tīrīšana (<i>skatiet sadaļu Apkope un uzturēšana</i>). Nosprostojiet izvades cauruļvads: tam nepieciešama tīrīšana. Pēc pārbaudes un tīrīšanas ieslēdziet un izslēdziet trauku mazgājamo mašīnu un sāciet jaunu mazgāšanas ciklu. Ja problēma joprojām pastāv, atslēdziet ūdens krānu, atslēdziet kontaktdakšu un piezvaniet uz servisa centru.

⚠ Під час переїзду прилад має знаходитися у вертикальному положенні, за необхідності нахилийте його назад.

Водопровідні під'єднання

⚠ Налаштування водопровідних систем має здійснюватися тільки фахівцями.

Труба подачі та шланг зливу води мають дивитись праворуч або ліворуч, щоб забезпечити оптимальне встановлення машини.

Труби не повинні бути зігнутими або здавленими посудомийною машиною.

Під'єднання труби подачі води

- До водорозбірного з'єднання з газовою різьбою 3/4" холодної або гарячої води (макс. 60°C).
- Дати стекти воді, доки вона не стане прозорою.
- Добре закрутити трубу для заправлення і відкрити кран.

⚠ Якщо довжини труби подачі води не вистачає, зверніться у спеціалізовану крамницю або до уповноваженого фахівця (*див. Допомога*).

⚠ Тиск води має перебувати у межі значень, наведених у таблиці технічних даних, в іншому разі посудомийна машина може працювати некоректно.

⚠ Зверніть увагу, щоб труба не утворювала згинів та утисків.

Під'єднання шлангу для зливу води

Під'єднайте зливний шланг до каналізаційного трубопроводу діаметром не менше за 2 см. (A)

Зливний шланг має розташовуватися на висоті від 40 до 80 від підлоги або опірної поверхні посудомийної машини.

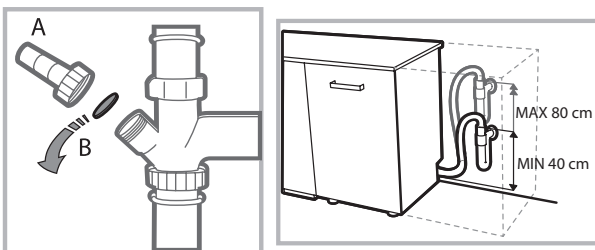

Перш ніж під'єднати зливний шланг до сифону мийки, видаліть пластикову пробку (B).

Захист від затоплення

Щоб унеможливити затоплення, посудомийну машину:

- оснащено системою, яка перериває подачу води в разі порушень в роботі або витоків всередині машини.



УВАГА! НЕБЕЗПЕЧНА НАПРУГА!

Забороняється відрізати трубу подачі води, оскільки у ній містяться частини під напругою.

Підключення до електричної мережі

Перш ніж вставити вилку в електричну розетку, переконайтеся, що:

- розетка має заземлення  у відповідності до встановлених норм;
- розетка розрахована на максимальне навантаження у межах потужності приладу, зазначене у таблиці з характеристиками;
(*див. розділ Опис посудомийної машини*);
- напруга живлення знаходиться в межах значень, вказаних у таблиці з характеристиками на подвійних дверцятах;
- розетка сумісна з штепсельною вилкою приладу. В іншому випадку зверніться до уповноваженого фахівця із проханням замінити вилку (*див. Допомога*); не використовуйте подовжувачі й трійники.

⚠ З встановленої машини має забезпечуватись легкий доступ до шнуру живлення й електричної розетки.

⚠ Шнур живлення не повинен мати згинів або утисків.

⚠ Задля вашої безпеки: пошкоджений шнур живлення має замінитися тільки виробником або його власною службою технічної допомоги. (*Див. Допомога*)

⚠ Компанія знімає з себе відповідальність у разі недотримання вказаних норм.

Розміщення і вирівнювання

1. Встановіть посудомийну машину на рівній та твердій підлозі. Якщо підлога не є ідеально горизонтальною, компенсуйте нерівності за допомогою передніх ніжок – розкручуючи чи закручуючи їх. Належне вирівнювання надає стабільність машині та запобігає вібрації і шуму.

2. Перед вбудуванням посудомийної машини прикріпіть прозору клейку стрічку під дерев'яною полицею з метою захисту від конденсату.

3. Розташуйте посудомийну машину так, щоб бічні стінки або спинка прилягали до найближчих меблів або до стіни. Прилад також можна вбудувати під суцільну робочу поверхню (*див. аркуш з інструкціями з монтажу*).

4. Для налаштування висоти задньої ніжки обертайте червону шестикутну втулку, яка знаходиться у центрі внизу на передній частині машини. Скористуйтеся шестигранним гайковим ключем на 8 мм, обертаючи за годинниковою стрілкою для збільшення висоти та проти годинникової стрілки для її зменшення. (*див. інструкцію з вбудування у додатку до документації*)

Застереження перед першим використанням

Після монтажу вийміть прокладки, розташовані на коробах, а також еластичні гумки для утримання, розташовані на верхньому коробі (де вони наявні).

Налаштування з пом'якшення води

Пер ніж розпочати перше миття, необхідно налаштувати рівень жорсткості води у водопровідній мережі. (див.розділ *Ополіскувач і регенераційна сіль*)

Перше завантаження бачку з пом'якшувачем має відбуватися водою, потім слід засипати приблизно 1 кг солі; деякий витік води є нормальним.

Відразу ж після цього запустити цикл миття.

Використовуйте лише спеціальну сіль для посудомийної машини. Після додавання солі індикатор ВІДСУТНЯ СІЛЬ згасне.

 Відсутність солі в контейнері може викликати ушкодження пристрою пом'якшення води та нагрівального елемента.

Посудомийна машина оснащена звуковими/світловими сигналами, які сповіщають про те, що команда задіяна: увімкнення, кінець циклу, тощо..

Символи/індикатори/світлодіоди, наявні на панелі управління/дисплеї, можуть змінювати колір, блимати або горіти постійним світлом.

На дисплеї виводиться корисна інформація відносно до типу завданого циклу, фази миття/сушіння, остаточного часу, температури, тощо...

Технічні дані	
Розміри	Ширина, см 45 Висота, см 85 Глибина, см 60
Місткість	10 стандартних комплектів посуду
Тиск у системі водопостачання	0,05 ÷ 1мПа (0,5 - 10 бар) 7,25 – 145 psi
Напруга живлення	Див. на табличці з даними
Загальна споживана потужність	Див. на табличці з даними
Запобіжник	Див. на табличці з даними
   	Цей прилад відповідає таким Директивам ЄС: - 2006/95/EC (Про Низьку напругу) -93/68/EEC (CE Marking) -2006/95/EC (Low Voltage) -2004/108/EC (Electromagnetic Compatibility) -2009/125/EC (Comm. Reg. 1016/2010) (Ecodesign) -2010/30/EC (Energy Labelling) -2011/65/EC (RoHS) -2012/19/CE

Опис приладу



UA

Загальний вигляд

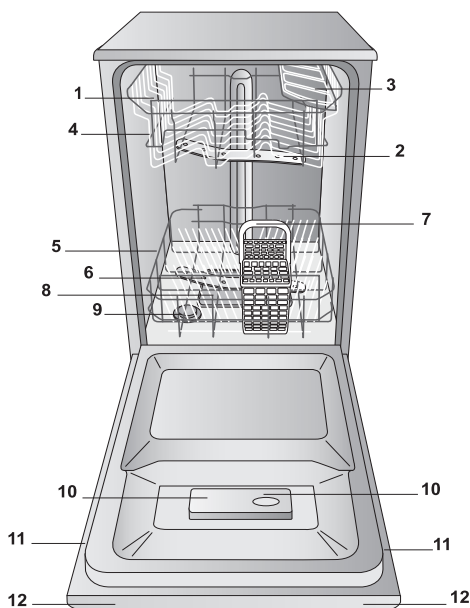

1. Верхній короб
2. Верхній розпилювач
3. Відкидні елементи
4. Регулятор висоти коробу
5. Нижній короб
6. Нижній розпилювач
7. Кошик для приборів
8. Фільтр мийної води
9. Контейнер для солі
10. Ванночки мийного засобу та ємність для ополіскувача
11. Табличка з технічними даними
12. Панель керування

Панель управління

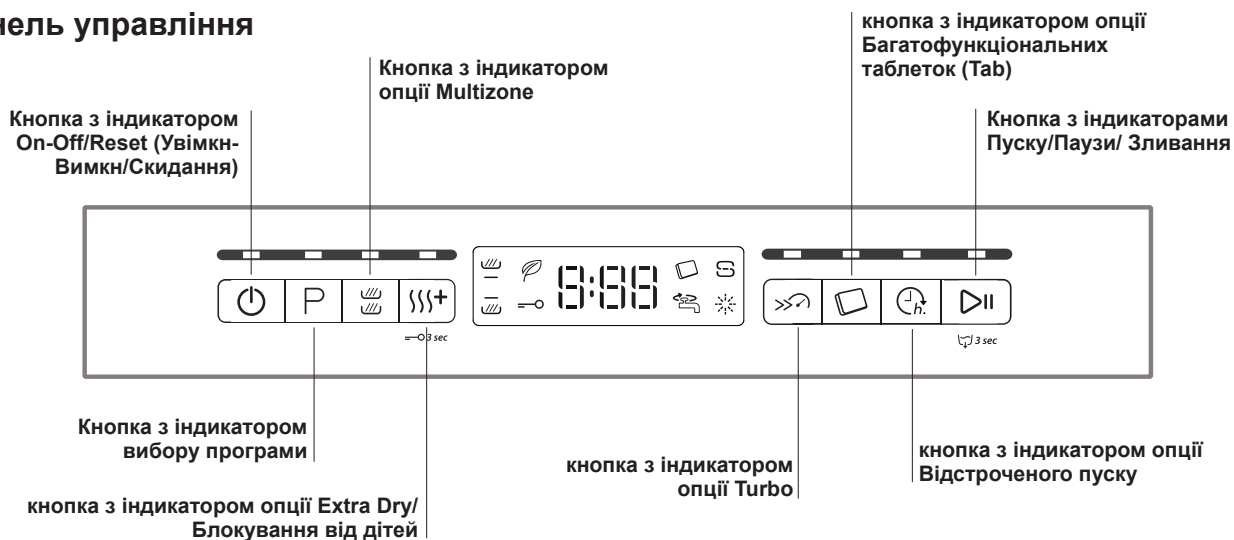

Дисплей



Регенераційна сіль і ополіскувач

UA

⚠ Використовуйте лише спеціальні засоби для посудомийної машини. Не використовуйте харчову або промислову сіль.

(Слідуйте вказівкам на упаковках засобів).

⚠ При використанні багатофункціональних засобів рекомендується протедодання солі, особливо при жорсткій або дуже жорсткій воді. (Слідуйте вказівкам на упаковках засобів).

⚠ Якщо не додавати не сіль, не ополіскувач, вважається за норму увімкнутий стан індикаторів **ВІДСУТНЯ СІЛЬ і **ВІДСУТНІЙ ОПОЛІСКУВАЧ**.**

Як завантажити регенераційну сіль

Використання солі запобігає утворенню НАКИПУ на посуді та на функціональних компонентах посудомийної машини.

- Важливо слідкувати, щоб контейнер для солі не залишався порожнім.
- Важливо виконати налаштування відповідно до жорсткості води.

Контейнер для солі знаходиться у нижній частині посудомийної машини (див. *Опис*) та має заповнюватися:

- коли на панелі управління спалахує індикатор **ВІДСУТНЯ СІЛЬ**;
- див. автономну роботу в таблиці жорсткості води.



1. Витягніть нижній короб та розкрутіть ковпачок контейнеру для солі проти годинникової стрілки.
2. Тільки при першому використанні: заповніть бак водою до країв.
3. Розташуйте лійку (див. малюнок) та заповніть контейнер сіллю до країв (близько

1 кг); невеличкі виплески води є нормальними.

4. Вийміть лійку, видаліть залишки солі з носиків, обполосніть ковпачок під проточною водою і закрутіть його знову.

Рекомендується проводити цю операцію при кожному насипанні солі.

Добре закрутіть ковпачок, щоб запобігти попаданню всередину м'якого засобу під час миття (це може безповоротно ушкодити пристрій для пом'якшення води).

⚠ Коли необхідно додати сіль, рекомендується виконати дії перед запуском посудомийної машини.

Встановлення жорсткості води

Щоб отримати оптимальні результати пом'якшувача води антинакипину, необхідно виконати налаштування відповідно до ступеню жорсткості води в місцевій мережі водопостачання. Ці дані можна отримати в організаціях-постачальниках комунальних послуг з водопостачання. На заводі машину налаштовано на середню жорсткість води.

• Увімкніть посудомийну машину за допомогою кнопки **УВІМКН/ВИМКН**.

• Вимкніть кнопкою **УВІМКН/ВИМКН**.

• Натисніть і притримайте кнопку **ПУСК/ПАУЗА** впродовж 5 секунд, доки не пролунає звуковий сигнал.

• Увімкніть кнопкою **УВІМКН/ВИМКН** .

• На дисплеї з'являється номер рівню поточного вибору й індикатор солі.

• Натисніть на кнопку **P**, щоб вибрати бажаний рівень жорсткості (див. таблицю жорсткості).

• Вимкніть кнопкою **УВІМКН/ВИМКН**.

• Налаштування завершено!

Таблиця жорсткості води				Середній автономний режим контейнер для солі з 1 циклом миття у день
ступінь	°dH	°fH	ммоль/л	місяці
1	0 - 6	0 - 10	0 - 1	7 місяці
2	6 - 11	11 - 20	1,1 - 2	5 місяці
3	12 - 17	21 - 30	2,1 - 3	3 місяці
4	17 - 34	31 - 60	3,1 - 6	2 місяці
5	34 - 50	61 - 90	6,1 - 9	2/3 тижні

Якщо значення перебуває у межі від 0°f до 10°f, рекомендується не використовувати регенераційну сіль.
Якщо задано 5, тривалість може збільшитися.

(°dH = жорсткість у градусах за німецькою системою - °fH = жорсткість у градусах за французькою системою - ммоль/л = мілімоль/літр)

Як завантажити ополіскувач

Ополіскувач полегшує СУШІННЯ посуду. Ємність для ополіскувача заповнюється:

- коли на панелі керування спалахує індикатор **ВІДСУТНІЙ ОПОЛІСКУВАЧ**
- коли оптичний індикатор, який знаходиться на дверцятах контейнера "E", переходить з темного у прозорий стан.

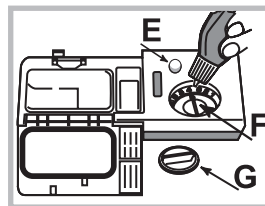

1. Відкрийте ємність, повертаючи кришку "G" проти годинникової стрілки.

2. При додаванні ополіскувача уникайте його переливання через край. У разі переливання витріть сухою ганчіркою.

3. Закрутіть знову кришку.

ЗАБОРОНЯЄТЬСЯ наливати ополіскувач безпосередньо у бак.

Відміряйте дозу ополіскувача

Якщо ви не задоволені результатами сушіння, можна змінити дозу ополіскувача. Оберніть регулятор "F". Залежно від моделі посудомийної машини можна задати до 4-х рівнів. На заводі машину налаштовано на середній рівень.

• якщо на посуді спостерігаються синюваті розведенні, завдайте менші номери (1-2).

• якщо залишаються водяні краплі або плями накипу, завдайте більші номери (3-4).

Як завантажити короби



UA

Рекомендації

Перед звантаженням коробів очистіть посуд від залишків їжі та вилийте із склянок та ємностей наявну рідину.

Немає необхідності у попередньому ополіскуванні під проточною водою.

Розташуйте посуд і прибори в стійкому положенні, щоб уникнути перегортання, ємності слід завантажувати отвором вгору, а вигнуті або випуклі частини - в поперечному положенні, щоб надати можливості воді досягати всіх поверхонь і вільно стікати.

Слідкуйте, щоб кришки, ручки, сковороди і лотки не заважали обертанню розпилювачів. Розташуйте дрібні речі в кошику для приборів.

Пластиковий посуд і сковороди з антипригарним покриттям більше утримують водяні краплі і тому їх ступень висушування буде нижчим у порівнянні з посудом з кераміки або з неіржавіючої сталі.

Легкі речі (наприклад, пластикові ємності) рекомендовано розташовувати у верхньому коробі таким чином, щоб попередити їх пересування.

Після завантаження посуду переконайтеся, що розпилювачі вільно обертаються.

Нижній короб

У нижньому коробі можна розмістити каструлі, кришки, тарілки, салатниці, столові прибори, тощо. Великі тарілки і кришки краще розташувати з боків коробу.

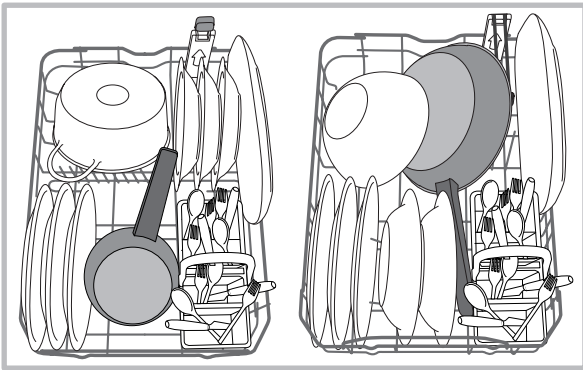

Рекомендується розташувати забруднений посуд у нижній короб, тому що в цьому секторі водяні струмені діють більш енергійно і забезпечують кращі результати миття.

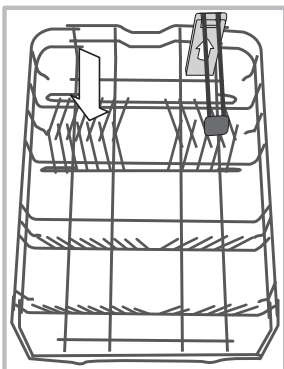

Нижній кошик укомплектований секторами, які можуть нахилитися, їх можна використовувати у вертикальному положенні для розміщення тарілок або ж у горизонтальному положенні (опущеному) для розміщення каструль і салатниць.

Нижній кошик оснащений **Space Zone**, спеціальною висувною опорою яка розташована позаду коробу і може використовуватися

для утримання сковорід або лотків у вертикальному положенні,

щоб заощадити місце.

Для його використання достатньо взятися за кольорову ручку і потягнути її вгору, обертаючи уперед.

Кошик для приборів

Кошик для приборів оснащений верхніми решітками для їх кращого розташування. Він має розташовуватися **тільки** у передній частині нижнього коробу.

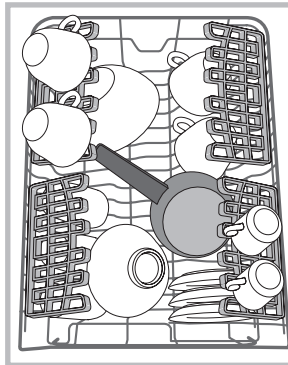
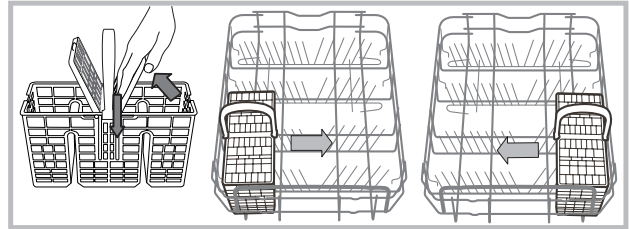

Верхній короб

Призначений для делікатного і легкого посуду: склянок, чашок, блюдець, низьких салатниць.

Відкидні елементи зі змінним положенням

Бічні відкидні елементи можуть займати три різні положення за висотою, що дозволяє оптимізувати розташування посуду і приборів у коробі.

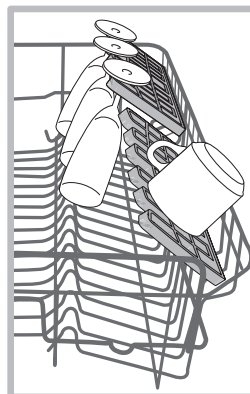

Келихи можна надійно розмістити на відкидних елементах, вставляючи ніжку у відповідні отвори.

Щоб оптимізувати сушіння, слід розташувати відкидні елементи з більшим нахилом. Щоб змінити нахил, підніміть відкидний елемент, злегка протягніть його і розташуйте у бажане положення.

Третій висувний кошик

Верхній кошик оснащений третім висувним кошиком, на якому можна розмістити столові прилади або посуд дрібних розмірів.

Щоб отримати кращі результати миття, не слід завантажувати під третім кошиком габаритний посуд і прилади. Третій кошик є знімним. (див. малюнок)

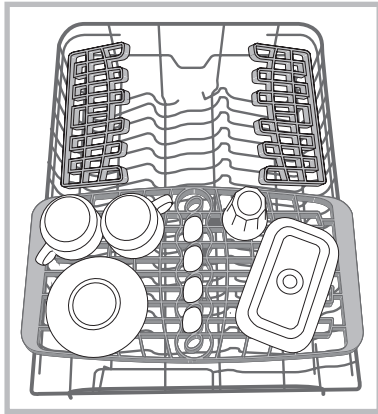

Як відрегулювати висоту верхнього коробу

Верхній короб може регулюватися за висотою: верхнє положення - для розташування посуду великих розмірів у нижньому коробі; нижнє положення - для створення і використання більшого місця вгорі на відкидних елементах.

Нагально не рекомендується регулювати положення полиці по висоті, коли вона навантажена.

НЕ підіймайте та не опускайте короб ТІЛЬКИ з одного боку.

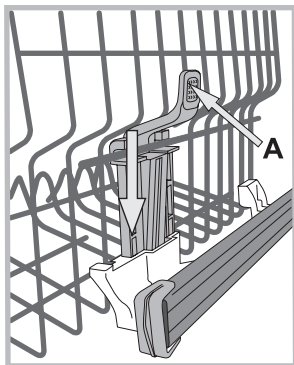

Якщо короб оснащений системою **Lift-Up** (див. малюнок), візьміться за нього з боків і потягніть вгору для підйому. Щоб повернутися у нижнє положення, натисніть на важіль (**A**) з боків коробу і притримайте його під час опускання.

Посуд і столові прибори, не придатні для використання у посудомийній машині

- Дерев'яний посуд і столові прибори.
- Склянки з делікатним декором, посуд народних художніх промислів або антикварний посуд. Такий декор не є стійким.
- Частини з синтетичних матеріалів, не стійких до високих температур.
- Мідний і олов'яний посуд.
- Посуд забруднений попелом, воском, мастилом або фарбою.

Декори на склі, алюмінієві і срібні деталі під час миття можуть змінюватися колір і відбілюватися. Деякі типи скла (напр., речі з хрустала) після багатьох циклів миття можуть стати непрозорими.

Ушкодження скла і посуду

Причини:

- Тип скла і процедура з його обробки.
- Хімічний склад миючого засобу.
- Температура води в програмі ополіскування.

Порада:

- Використовуйте тільки склянки і вироби з порцеляни, для котрих їх виробник гарантує можливість миття в посудомийній машині.
- Використовуйте делікатний миючий засіб для посуду.
- Вийміть склянки і столові прибори з посудомийної машини відразу ж після завершення програми.

Миючий засіб і використання посудомийної машини



UA

Як завантажити миючий засіб

Добрий результат миття залежить також від правильного дозування миючого засобу, у разі його перевищення миття не буде ефективним та, крім того, відбувається забруднення довілля.

Дозування має залежати від рівня забруднення. Зазвичай для нормального забруднення слід використовувати 25 г миючого засобу, у порошку або 25 мл рідкого миючого засобу. Достатнім буде використання однієї таблетки.

Якщо посуд не дуже забруднений або попередньо обполіснений у воді, значно зменшіть дозу миючого засобу.

Для оптимального результату миття дотримуйтесь інструкцій, наведених на упаковці з миючим засобом.

В разі додаткових запитань ми радимо звернутися до виробників миючих засобів.

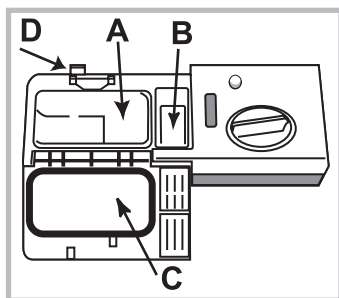

Відкрийте ємність з миючим засобом за допомогою кнопки **D**; відміряйте миючий засіб відповідно до таблиці з програмами:

- порошковий або рідинний: ванночки **A** (миючий засіб для миття) і **B** (миючий засіб для попереднього миття)
- таблетки: якщо від програми надходить запит

на 1 таблетку, завантажте її у ванночку **A** та закрийте кришку **C**; якщо від програми надходить запит на 2 таблетки, розмістіть другу таблетку на дні баку.

Видаліть залишки миючого засобу з країв ванночки та закрийте кришку **C** (почується клацання).

Ємність з миючим засобом відкривається автоматично у визначений момент залежно від програми.

При використанні комбінованих миючих засобів рекомендується скористатися опцією TAB, яка пристосовує програму миття таким чином, щоб досягти найкращого результату миття і сушіння.

⚠ Використовуйте лише миючі засоби для посудомийних машин.

НЕ КОРИСТУЙТЕСЯ миючими засобами для ручного миття.

Перевищення дози миючого засобу може викликати залишки піни наприкінці циклу.

Найкращі показники миття та сушіння отримуються тільки завдяки використанню комбінованого миючого засобу, рідкого ополіскувача та регенераційної солі.



Рекомендується використовувати миючі засоби, що не містять фосфатів та хлору. Це відповідатиме політиці збереження довкілля.

Як увімкнути посудомийну машину

1. Натисніть на кнопку УВІМКН-ВИМКН.
2. Відчиніть дверцята і відміряйте миючий засіб (див. Як завантажити миючий засіб)
3. Завантажте короби (див. Як завантажити короби) й закрийте дверцята.
4. Виберіть програму відповідно до посуду та ступеню його забруднення (див. Таблицю програм), натискаючи кнопку **P**.
5. Виберіть опції миття. (див. Спеціальні програми й опції).
6. Запустіть миття шляхом натискання на кнопку START/PAUSE (Пуск/Пауза).
7. Про завершення програми сповіщають звукові сигнали і на дисплеї з'явиться напис **END**. Вимкніть прилад шляхом натискання кнопки УВІМКН/ВИМКН.
8. Перш ніж виймати посуд з машини, зачекайте декілька хвилин, щоб не обшпаритись. Звільніть короби, починаючи з нижнього.

⚠ З метою заощадження електроенергії, за деяких умов тривалого НЕВИКОРИСТАННЯ машина вимикається автоматично.

Якщо посуд не дуже забруднений або попередньо ополіснений у воді, слід значно зменшити дозу миючого засобу.

Зміна циклу миття, що виконується

Якщо при виборі програми миття була допущена помилка, налаштування можна змінити за умови, що виконання циклу щойно розпочалося: натисніть кнопку вмикання/вимикання. Машина зупиниться. Щоб повернути машину до роботи, знов натисніть кнопку вмикання/вимикання й оберіть новий цикл миття з потрібними налаштуваннями. Запустіть цикл кнопкою START/PAUSE (пуск/пауза).

Додавання посуду

Не вимикайте машину. Відкрийте дверцята, остерегаючись викиду пари, й помістіть посуд у машину. Закрийте дверцята й натисніть кнопку START/PAUSE (пуск/пауза). Цикл відновиться з того моменту, на якому він був перерваний.

Випадкове переривання

Якщо протягом виконання циклу відкриваються дверцята або вимикається живлення, цикл зупиняється. Щоб відновити цикл з того моменту, на якому він був перерваний, закрийте дверцята або зачекайте на ввімкнення живлення й натисніть кнопку START/PAUSE (пуск/пауза).

Програми

UA

Дані щодо програми є лабораторними значеннями, замірними відповідно до Європейського Стандарту EN 50242. Залежно від різних умов використання тривалість і дані у програми можуть змінюватися.

Програма	Сушіння	Опції	Тривалість програми год:хв.	Споживання води (л/цикл)	Споживання електроенергії (кВт-год/цикл)
1. Еко 	Так	Відстрочений пуск - Tab Multizone - Turbo - Extra Dry	03:00	9	0,74
2. 6th Sense 	Так	Відстрочений пуск - Tab - Multizone - Turbo - Extra Dry	01:10 - 02:30	7 - 14	0,90 - 1,25
3. 1 година (1 Hour) 	Ні	Відстрочений пуск - Tab - Multizone	01:00	13	1,00
4. Крихий посуд  45°	Так	Відстрочений пуск - Tab - Multizone - Turbo - Extra Dry	01:40	9	0,90
5. Швидке  50°	Ні	Відстрочений пуск - Tab	00:25	8	0,45
6. Overnight  50° 42 dbA	Так	Відстрочений пуск - Tab - Extra Dry	03:30	13	0,85
7. Замочування 	Ні	Відстрочений пуск - Multizone	00:10	4	0,01
8. Інтенсивне  65°	Так	Відстрочений пуск - Tab - Multizone - Turbo	02:50	17	1,50

Вказівки щодо вибору програми і дозування миючого засобу

- Звичайно забруднений посуд. Стандартна програма, найбільш ефективна з точки зору економії енергії й витрат води. 4 г/мл**+ 21 г/мл – 1 Таб (**Кількість миючого засобу для попереднього миття)
- Застосовується для звичайно забрудненого посуду з залишками їжі, що присохли. Спеціальний датчик оцінює рівень забруднення й автоматично обирає найбільш ефективний і економний цикл миття. 4 г/мл**+ 21 г/мл – 1 Таб
- Для несильно забрудненого посуду, що потребує швидкого базового сушіння. (Ідеально підходить для 4 приборів) 25 г/мл – 1 Таб
- Цикл для делікатного посуду, який більш чутливий до високої температури, такого як склянки або чашки. 25 г/мл – 1 Таб
- Швидкий цикл для миття злегка забрудненого посуду без залишків їжі, що присохли. (Ідеально підходить для 2 приборів) 21 г/мл – 1 Таб
- Гарантує оптимальні показники миття. Придатне для нічного використання. 25 г/мл – 1 Таб
- Застосовується для посуду, який буде митися пізніше. Без миючого засобу
- Рекомендована програма для сильно забрудненого посуду. Найбільш підходить для сковорідок і каструль (не слід використовувати для делікатного посуду). 25 г/мл – 1 Таб

Споживання електроенергії у черговому режимі: Споживання електроенергії в увімкненому режимі: 5 Вт - Споживання електроенергії у вимкненому режимі: 0,5 Вт

Спеціальні програми й опції



UA

Зауваження:

найкращі показники програми «1 година - Швидке» отримуються за умови завантаження рекомендованої кількості приборів.

Щоб зменшити споживання енергії і води, повністю завантажуйте посудомийну машину.

Примітка для контрольно-випробних лабораторій: щодо інформації з умов проведення порівняльних випробувань EN, зверніться за адресою: contact@whirlpool.com

Опції миття

Встановлення ОПЦІЙ, їх модифікація та скасування має відбуватися лише після вибору програми миття та перед натисканням на кнопку Пуск/Пауза.

Мають обиратися лише опції, сумісні з типом заданої програми. Якщо опція не є сумісною з обраною програмою, (див. *Таблицю програм*), відповідний символ швидко блиматиме тричі.

При виборі опції, несумісної з попередньо заданою опцією або з програмою миття, така несумісна опція тричі спалахне та згасне, в той час як остання обрана установка горітиме.

Щоб скасувати вибір помилково заданої опції, натисніть ще раз на відповідну кнопку.



Відстрочений пуск (Start Delay)

Час початку програми може бути відкладено на період від півгодини до двадцяти чотирьох годин.

1. Необхідно вибрати програму і потрібні опції. Щоб затримати початок виконання програми, слід натиснути кнопку **ВІДКЛАДЕНИЙ ЗАПУСК** (кілька разів). Час затримки можна регулювати в діапазоні від півгодини до двадцяти чотирьох годин. Дисплей реагує на натискання кнопки, відображаючи можливий час затримки у порядку збільшення. Одне натискання збільшує час затримки на пів години, якщо він менше, ніж чотири години, на одну годину, якщо час затримки менше 12 годин, і на чотири години, якщо час затримки більше, ніж 12 годин. Якщо після відображення 24-годинної затримки ще раз буде натиснута кнопка, тоді функція відключиться.

2. Натиснути кнопку **ПУСК/ПАУЗА**: таймер почне зворотний відлік.

3. Коли відлік часу на індикаторі відкладеного запуску завершиться, тоді розпочнеться автоматичне виконання програми.

Якщо під час зворотного відліку буде натиснена кнопка **ПУСК/ПАУЗА**, тоді опція **ВІДКЛАДЕНИЙ ЗАПУСК** буде скасована, і автоматично розпочнеться виконання обраної програми.

При вже запущеному циклі неможливо активувати Відстрочений пуск.



Опція Multizone (БАГАТОЗОНАЛЬНЕ)

При невеликій кількості посуду можна задати цикл половинного завантаження, заощаджуючи воду, електроенергію та миючий засіб. Виберіть програму, натискайте на кнопку **MULTIZONE**: спалахує індикатор, відповідний обраному коробу і вмикається миття тільки для верхнього або нижнього коробу.

⚠ Пам'ятайте про завантаження тільки верхнього або нижнього коробу та про зменшення миючого засобу.



Додаткове сушіння опція (Extra Dry option)

Щоб покращити сушіння посуду, натисніть кнопку Extra Dry (Додаткове сушіння). Спалахне індикатор. При повторному натисканні опцію буде скасовано.

Краще сушіння досягається завдяки більш високій температурі під час завершального ополіскування і подовженій фазі сушіння.

При використанні Extra Dry Option (Додаткове сушіння опція) тривалість програми збільшиться.



Блокування від дітей

Тривале натискання кнопки EXTRA DRY (додаткова сушка) активує функцію SAFETY LOCK (блокування). Функція SAFETY LOCK блокує роботу панелі управління. Для відключення функції SAFETY LOCK (блокування) ще раз натисніть і утримуйте вказану кнопку.



Turbo опція (Turbo option)

Завдяки цій опції можна зменшити тривалість основних програм, зберігаючи на високому рівні показники миття та сушіння.

Після вибору програми натисніть на кнопку **Turbo**, спалахне відповідний індикатор. Щоб скасувати цю опцію, знову натисніть на цю ж кнопку.



Опція Багатофункціональні таблетки (Tab)

За допомогою цієї опції можна оптимізувати результати миття і сушіння.

При використанні багатофункціональних таблеток натисніть кнопку **БАГАТОФУНКЦІОНАЛЬНІ ТАБЛЕТКИ**, після чого спалахне відповідний індикатор.

⚠ При використанні опції "Багатофункціональні таблетки" тривалість програми збільшиться.



Зливання

Для зупинки й відміни активного циклу можна користуватися функцією Drain Out (зливання).

Тривале натискання кнопки **START/PAUSE** (пуск/пауза) активує функцію DRAIN OUT (зливання). Активний цикл буде зупинений, і вода злита з посудомийної машини.

Догляд та очищення

UA

Виключення води й електричного живлення

- Для запобігання витокам закривайте кран водопостачання після кожного миття.
- Виймайте штепсельну вилку з розетки під час чищення машини та під час робіт з технічного обслуговування.

Чищення посудомийної машини

- Зовнішня поверхня та панель управління мають очищуватися змоченою у воді м'якою не абразивною ганчіркою. Не використовуйте розчинники або абразивні засоби.
- Внутрішній бак можна очистити від плям за допомогою ганчірки, зволоженої у розчині води з оцетом.

Як запобігти неприємним запахам

- З метою уникнення накопиченню вологи залишайте дверцята завжди напіввідкритими.
- Регулярно очищайте зволоженою ганчіркою герметичні прокладки по периметру дверцят і ванночок для мийючих засобів. Такі дії унеможливають накопичення залишків їжі, утворюючих неприємні запахи.

Як чистити розпилювачі

Може трапитися, що залишки їжі залишаються на розпилювачах і закривають отвори, з яких виходить вода: час від часу перевіряйте їх і очищайте неметалевою щіткою. Обидва розпилювача можуть зніматися.

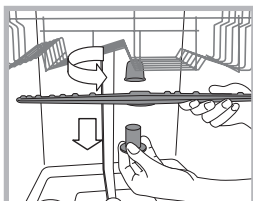

Щоб зняти верхній розпилювач, слід розгвинтити проти годинникової стрілки пластмасову круглу гайку. При встановленні верхнього розпилювача поверніть догори частину з більшою кількістю отворів.

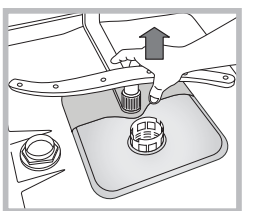

Щоб зняти нижній розпилювач, натисніть на виступи, розташовані по боках, та потяніть його догори.

Очищення фільтра на подачі води

Якщо труби для води є новими або перебувають довгий час без використання, спускайте воду, аж доки вона не стане прозорою. Без цього існує небезпека засмічення місця, де вода надходить у машину, що призведе до ушкодження посудомийної машини.

⚠ Час від часу очищайте фільтр на подачі води, розташований на виході з водопровідного крану.

- Закрийте водопровідний кран.
- Розгвинтіть кінцеву частину труби для подачі води, вийміть фільтр та обережно вимийте його під проточною водою.
- Знову встановіть фільтр та закрутіть трубу.

Очищення фільтрів

Фільтрувальна група складається з трьох фільтрів для очищення води від залишків їжі та повернення її у контур: щоб результати миття були завжди задовільними, необхідно очищати фільтри.

⚠ Регулярно очищайте фільтри.

⚠ Посудомийна машина не має використовуватись без фільтра або з від'єднаним фільтром.

- Через декілька циклів миття перевірте фільтрувальну групу та промийте її під проточною водою у разі необхідності, використовуючи неметалеву щітку. Нижче приведений порядок дій:

1. оберніть проти годинникової стрілки циліндричний фільтр C та вийміть його (мал. 1).
2. Вийміть стакан фільтру B шляхом легкого натискання на бічні ребра (мал. 2);
3. Зніміть тарілку фільтру з неіржавіючої сталі A (мал. 3).
4. Перевірте оглядовий колодязь та видаліть залишки їжі. Ні в ЯКОМУ РАЗІ НЕ ВИДАЛЯЙТЕ захист насосу мийної води (деталь чорного кольору) (мал.4).

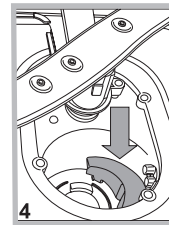
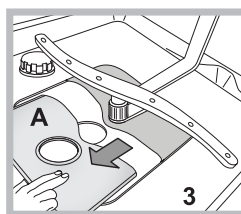
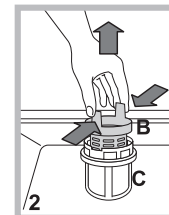
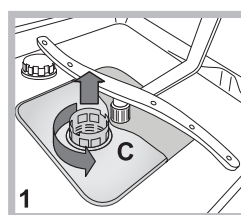

Після очищення фільтрів правильно встановіть фільтрувальний вузол на місце; це важливо для належної роботи посудомийної машини.

В разі тривалої відсутності

- Від'єднайте електричні з'єднання та закрийте водопровідний кран.
- Залиште дверцята напіввідкритими.
- Виконайте цикл миття з незаповненою машиною.

Несправності та засоби їх усунення



UA

При порушеннях в роботі посудомийної машини перевірте такі позиції, перш ніж звертатися по допомогу у Сервісний центр.

Несправності	Можливі причини / Засоби усунення:
Посудомийна машина не розпочинає роботу або не відповідає на команди	<ul style="list-style-type: none"> • Не відкритий водопровідний кран. • Вимкнути машину за допомогою кнопки УВІМКН/ВИМКН, через хвилину знову увімкнути її і перевстановити програму. • Вилка не добре вставлена в електричну розетку о Замінити електричну розетку. • Дверцята посудомийної машини погано закриті.
Дверцята не зачиняються	<ul style="list-style-type: none"> • Переконайтеся, що короби вставлені до упору. • Це спрацювало замикання; енергійно проштовхніть дверцята до відчуття клацання.
З посудомийної машини не зливається вода.	<ul style="list-style-type: none"> • Програму миття ще не завершено. • Перегин зливного шланга (<i>див. Встановлення</i>). • Забився зливний отвір мийки. • Фільтр засмічений залишками їжі. • Перевірити висоту зливного шлангу.
Чутні шуми під час миття.	<ul style="list-style-type: none"> • Посуд стикається між собою або з розпилювачами. Правильно завантажити посуд і перевірити, що розпилювачі вільно обертаються. • Надмірне піноутворення: помилкове дозування миючого засобу, або миючий засіб не придатний для посудомийної машини. (<i>див. Миючий засіб і використання посудомийної машини</i>) Не виконувати попереднє миття вручну.
На посуді та склянках помітний вапняний накип або білуваті розведення.	<ul style="list-style-type: none"> • Як завантажити регенераційну сіль. • Невідповідне налаштування жорсткості води; збільшити значення. (<i>Див. Регенераційна сіль і ополіскувач</i>). • Погано закручена кришка контейнеру для солі і ополіскувача. • Закінчився ополіскувач, або недостатнє його дозування.
На посуді і склянках помітні синюваті розведення.	<ul style="list-style-type: none"> • Надмірна кількість ополіскувача.
Кухонне начиння не виходить досить сухим.	<ul style="list-style-type: none"> • Було задано програму без сушіння. • Закінчився ополіскувач. (<i>див. Регенераційна сіль і ополіскувач</i>). • Помилкове регулювання ополіскувача. • Посуд з антипригарного або з пластикового матеріалу; є водяні краплі є цілком нормальним явищем.
Посуд залишився забрудненим.	<ul style="list-style-type: none"> • Посуд не дуже добре розташований. • Розпилювачі не обертаються через блокування посудом. • Дуже делікатна програма миття (<i>див. Програми</i>). • Надмірне піноутворення: помилкове дозування миючого засобу, або миючий засіб не придатний для посудомийної машини. (<i>див. Миючий засіб і використання посудомийної машини</i>) • Кришка ополіскувача не закручена належним чином. • Фільтр забруднений або засмічений (<i>див. Технічне обслуговування і догляд</i>). • Відсутня регенераційна сіль (<i>див. Ополіскувач та регенераційна сіль</i>). • Переконайтеся, що висота тарілок відповідає розмірам короби. • Засмічені отвори розпилювачів. (<i>див. Догляд та очищення</i>).
Посудомийна машина не завантажує воду. заблокована, блимають індикатори	<ul style="list-style-type: none"> • Відсутня вода у водопровідній мережі або закритий кран. • Перегин труби для подачі води (<i>див. Встановлення</i>). • Засмічені фільтри, необхідно очистити їх. (<i>див. Догляд та очищення</i>). • Засмічений зливний отвір, необхідно очистити його. • Після перевірок і очищення вимкнути і знову увімкнути посудомийну машину, щоб запустити новий цикл миття. • Якщо проблема залишається, слід закрити водопровідний кран, вимкнути вилку з електричної розетки і звернутися у сервісний центр.

Вірпул Юроп с.р.л.
– Віале Г. Боргі, 27,
21025 - Комеріо (Вареζε), Італія

Whirlpool Europe s.r.l.
- Viale Guido Borghi, 27
- 21025 Comerio (Varese) Italy
www.whirlpool.eu

Установка

RU

⚠ В случае переезда перевозите машину в вертикальном положении. В случае крайней необходимости машина может укладываться задней стороной вниз.

Гидравлические соединения

⚠ Адаптация гидравлической системы для монтажа посудомоечной машины должна выполняться только квалифицированным техником.

Шланги подачи и слива воды могут быть направлены вправо или влево для оптимальной установки машины. Трубы не должны заламываться или сдавливаться машиной.

Подсоединение шланга подачи воды

- Подсоединение к водопроводному крану холодной или горячей воды с резьбой 3/4" (макс. 60°C).
- Дать воде стечь, пока она не станет прозрачной.
- Плотно закрутить шланг подачи и открыть кран.

⚠ Если длина водопроводного шланга будет недостаточной, следует обратиться в специализированный магазин или к уполномоченному сантехнику (см. *Техническое обслуживание*).

⚠ Давление воды должно быть в пределах значений, указанных в таблице Технические данные; в противном случае посудомоечная машина может работать неправильно.

⚠ Обратите внимание, чтобы водопроводный шланг не был заломлен или сжат.

Подсоединение сливного шланга

Подсоедините сливной шланг к сливному трубопроводу с минимальным диаметром 2 см. (А)

Патрубок сливного шланга должен располагаться высоте от 40 до 80 см от пола или от опорной поверхности, на которой установлена посудомоечная машина.

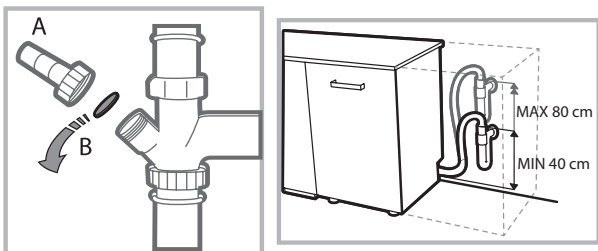

Перед подсоединением сливного шланга к сифону мойки снимите пластиковую пробку (В).

Защита против затопления

Во избежание затопления посудомоечная машина:

- оснащена системой, перекрывающей подачу воды в случае аномалии или внутренних утечек.



ВНИМАНИЕ: ОПАСНОЕ НАПРЯЖЕНИЕ!

Категорически запрещается обрезать шланг подачи воды, так как вдоль него проходят элементы под напряжением.

Электрическое подсоединение

Перед подсоединением вилки машины к электрической розетке необходимо проверить следующее:

- сетевая розетка **должна быть заземлена**  и соответствовать нормативам;
- электрическая розетка должна быть рассчитана на максимальную потребляемую мощность изделия, указанную на заводской табличке, расположенной с внутренней стороны дверцы.
(см. *Описание посудомоечной машины*);
- напряжение сети электропитания должно соответствовать данным на паспортной табличке, расположенной с внутренней стороны дверцы машины;
- сетевая розетка должна быть совместима со штепсельной вилкой изделия. В противном случае поручите замену вилки уполномоченному технику (см. *Техническое обслуживание*); не используйте удлинители и тройники.

⚠ Изделие должно быть установлено таким образом, чтобы провод электропитания и электророзетка были легко доступны.

⚠ Сетевой кабель изделия не должен быть согнут или сжат.

⚠ Если сетевой кабель поврежден, во избежание опасности поручите его замену производителю изделия или уполномоченному Центру технического обслуживания. (См. *Техническое обслуживание*)

⚠ Производитель не несет ответственности за последствия несоблюдения перечисленных выше требований.

Расположение и нивелировка

1. Установите посудомоечную машину на ровный и твердый пол. Выровняйте машину, отвинчивая или завинчивая передние опорные ножки до идеально горизонтального положения машины. Точная нивелировка гарантирует стабильность и помогает избежать вибраций, шумов и смещений машины.

2. Перед установкой посудомоечной машины в нишу наклейте прозрачную самоклеящуюся ленту на деревянную плиту для ее защиты от возможного конденсата.

3. Установите посудомоечную машину в нишу кухонного гарнитура, так чтобы сбоков или сзади она прилегала к стене или к кухонным элементам. Изделие также может быть встроено под сплошной столешницей кухонного гарнитура (см. *схему Монтажа*).

4. Отрегулируйте высоту задней опоры, повернув шестигранную красную втулку, расположенную спереди, в центральной нижней части посудомоечной машины, шестигранным разводным ключом с раскрытием 8 мм по часовой стрелке для увеличения высоты и против часовой стрелки для ее уменьшения. *(смотрите инструкции по встраиваемому монтажу, прилагающиеся к документации)*

Предупреждения по первому использованию машины

После монтажа вынуть заглушки, установленные на корзинах, и снять крепежные резинки с верхней корзины *(если имеются)*.

Настройка смягчителя воды

Перед запуском первой мойки задать степень жесткости водопроводной воды. *(см. раздел Ополаскиватель и Регенерирующая соль)*

При первой загрузке бачок смягчителя воды должен заполняться водой, а затем всыпать примерно 1 кг соли; считается допустимым, если вода выходит из краев.

Немедленно запустить цикл мойки.

Используйте только специальную соль для посудомоечных машин.

После загрузки соли индикатор ОТСУТСТВИЕ СОЛИ гаснет.

 Если бачок не будет заполнен солью, смягчитель воды и нагревательный элемент могут повредиться.

Машина оснащена акустическими/звуковыми сигналами, которые предупреждают о выполнении команды: включение, конец цикла и т.п.

Символ/индикаторы на консоли управления/дисплее могут иметь разные цвета, мигать или гореть постоянно.

На дисплее показываются сведения о заданном цикле, этапе мойки/сушки, остаточном времени, температуре и т.п.

Изделие:	Посудомоечная машина
Торговая марка:	
Торговый знак изготовителя:	
Модель:	ADP 522
Изготовитель:	WHIRLPOOL EUROPE s.r.l.
Страна-изготовитель:	Сделано в Польше (POLAND)
Загрузка:	10 столовых наборов
Размеры:	ширина 45 см высота 85 см глубина 60 см
Номинальное значение напряжения электропитания или диапазон напряжения:	220-240 V ~
Условное обозначение рода электрического тока или номинальная частота переменного тока:	50 Hz
Давление воды:	0,05-1МПа (0,5-10 bar) 7,25-145 psi
Предохранитель:	См. табличку технических данных на оборудовании
Класс мойки:	A
Класс сушки:	A
Класс энергопотребления:	A++
Потребление электроэнергии:	0,74 кВт/час
Потребление воды за стандартный цикл мойки:	9 л
Класс защиты от поражения электрическим током	Класс защиты I
 IPX0 В случае необходимости получения информации по сертификатам соответствия или получения копий сертификатов соответствия на данную технику, Вы можете отправить запрос по электронному адресу: contact@whirlpool.com .	Оборудование соответствует следующим директивам Европейского Экономического Сообщества: -93/68/ЕЕС (CE Marking) -2006/95/ЕС («Низкое напряжение») - 2004/108/ЕС («Электромагнитная совмести-мость») - 2009/125/ЕС («Comm. Reg. 1016/2010») (Ecodesign) - 2012/19/EU («Утилизация электрического и электронного») - 2010/30/ЕС (Этикетирование) -2011/65/ЕС (RoHS) "Упаковка и отдельные ее элементы не предназначены для контакта с пищей"
Дату производства данной техники можно получить из серийного номера, расположенного под штрих-кодом (S/N XXXXXXXXX * XXXXXXXXXX), следующим образом:	- 1-ая цифра в S/N соответствует последней цифре года, - 2-ая и 3-я цифры в S/N - порядковому номеру месяца года, - 4-ая и 5-ая цифры в S/N - числу определенного месяца и года.

Описание изделия



RU

Общий вид

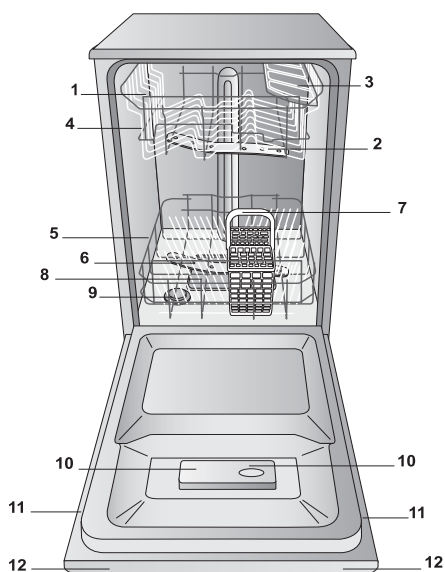

1. Верхняя корзина
2. Верхний ороситель
3. Откидные полки
4. Регулятор высоты корзины
5. Нижняя корзина
6. Нижний ороситель
7. Корзинка для столовых приборов
8. Фильтр мойки
9. Бачок соли
10. Дозаторы моющего средства и дозатор ополаскивателя
11. Паспортная табличка
12. Панель управления

Панель управления

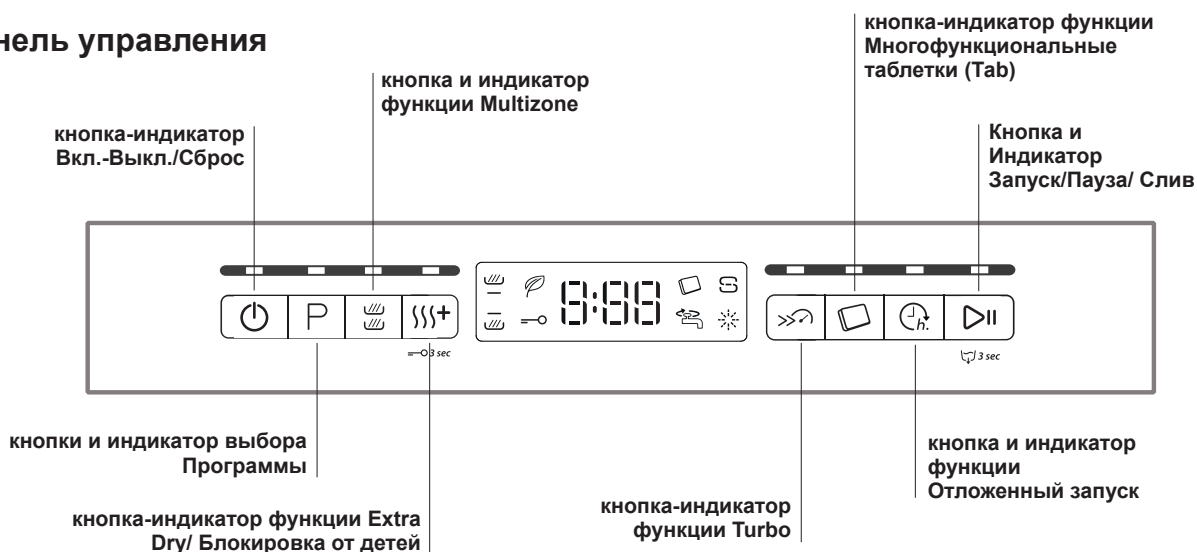

Дисплей



Регенерирующая соль и Ополаскиватель

RU

⚠ Используйте только специальные моющие средства для посудомоечных машин. Не используйте пищевую или промышленную соль.

(Следуйте инструкциям, приведенным на упаковке моющего средства).

⚠ Если Вы используете многофункциональное моющее средство, рекомендуется в любом случае добавить соль, особенно если вода жесткая или очень жесткая. (Следуйте инструкциям, приведенным на упаковке моющего средства).

⚠ В том случае если Вы не добавляете ни соль, ни ополаскиватель, индикаторы **ОТСУТСТВИЕ СОЛИ** и **ОТСУТСТВИЕ ПОПОЛАСКИВАТЕЛЯ** будут всегда гореть, что является нормой.

Загрузка регенерирующей соли

Использование соли предотвращает образование ИЗВЕСТКОВОГО НАЛЕТА на посуде и функциональных компонентах посудомоечной машины.

- Очень важно, чтобы бачок соли был всегда заполнен.
- Очень важно задать жесткость воды.

Бачок соли расположен в нижней части посудомоечной машины (см. Описание) и заполняется:

- когда на консоли управления загорается индикатор **ОТСУТСТВИЕ СОЛИ**;
- см. автономность в таблице степени жесткости воды.

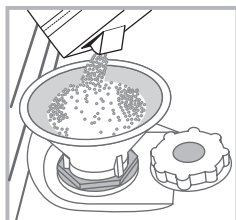

1. Выньте нижнюю корзину и отвинтите крышку бачка против часовой стрелки.
2. Только для первого использования: заполните бачок водой до краев.
3. Вставьте воронку (см. рисунок) и заполните бачок соли до краев (примерно 1 кг); выход воды из емкости является нормальным.

4. Выньте воронку, удалите остатки соли с резьбы; ополосните пробку под струей воды перед ее закручиванием на место. Рекомендуется производить эту операцию при каждой засыпке соли.

Плотно закройте крышку, для того чтобы во время мойки в емкость не попадало моющее средство (может быть непоправимо повреждено устройство смягчения воды).

⚠ При каждой загрузке соли рекомендуется производить данную операцию перед запуском мойки.

Выбор степени жесткости воды

Для достижения максимальной производительности смягчителя воды необходимо производить соответствующую регулировку в зависимости от степени жесткости воды в квартире; все необходимые данные можно получить у организации водоснабжения. Заданное значение соответствует степени жесткости воды.

- Включите посудомоечную машину с помощью кнопки ВКЛ./ВЫКЛ.
- Выключите нажатием на кнопку ВКЛ./ВЫКЛ.
- Удерживайте нажатой кнопку **ПУСК/ПАУЗА** в течение 5 секунд, пока не раздастся звуковой сигнал.
- Включите нажатием на кнопку ВКЛ./ВЫКЛ.
- На дисплее показывается номер выбранного уровня и

загорается индикатор соли.

- Нажмите кнопку **P** для выбора нужной степени жесткости (см. таблицу степени жесткости).
- Выключите нажатием на кнопку ВКЛ./ВЫКЛ.
- Настройка завершена!

Таблица жесткости воды				Средняя автономность-Бачок для соли при 1 цикле мойки в день.
уровень	°dH	°fH	ммоль/л	месяцы
1	0 - 6	0 - 10	0 - 1	7 месяцев
2	6 - 11	11 - 20	1,1 - 2	5 месяцев
3	12 - 17	21 - 30	2,1 - 3	3 месяцев
4	17 - 34	31 - 60	3,1 - 6	2 месяцев
5	34 - 50	61 - 90	6,1 - 9	2/3 settimane

От 0°f до 10°f рекомендуется не использовать соль.
При настройке 5 продолжительность цикла может увеличиться.

(°dH = жесткость в немецких градусах - °fH = жесткость во французских градусах - ммоль/л = миллимоль/литр)

Заливка ополаскивателя

Ополаскиватель способствует СУШКЕ посуды. Необходимо долить ополаскиватель в дозатор:

- когда на консоли управления/дисплее загорается индикатор **ОТСУТСТВИЕ ОПОЛАСКИВАТЕЛЯ**
- когда оптический индикатор на окошке бачка "E", меняет свой вид: с затемненного на прозрачный.

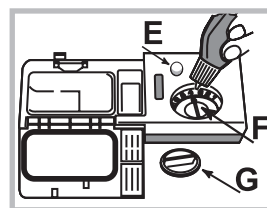

1. Откройте дозатор, повернув крышку "G" против часовой стрелки.
2. Залейте ополаскиватель, избегая перелива. Если Вы случайно пролили ополаскиватель мимо дозатора, удалите излишек сухой тряпкой.

3. Завинтите крышку.

НИКОГДА не заливайте ополаскиватель непосредственно в моечную камеру машины.

Отрегулируйте дозу ополаскивателя

Если Вас не удовлетворяет качество сушки, можно отрегулировать дозу ополаскивателя. Поверните регулятор "F". Можно задать максимум 4 уровня в зависимости от модели посудомоечной машины. Заданное значение соответствует средней степени.

Уровень ополаскивателя можно настроить на **НОЛЬ**. В этом случае ополаскиватель не используется, и индикатор отсутствия ополаскивателя по причине его отсутствия не загорается.

- если на посуде остаются белые разводы, отрегулируйте подачу на меньшее значение (1-2).
- если на посуде остаются капли воды или пятна накипи, отрегулируйте подачу на более высокое значение (3-4).

Загрузите корзины



RU

Рекомендации

Перед загрузкой корзин удалите с посуды остатки пищи, вылейте оставшееся содержимое из стаканов и чашек.

Ополаскивать посуду водой не требуется.

Разместить посуду в посудомоечной машине прочно, чтобы посуда не опрокинулась, установить посуду дном вверх или боком, чтобы вода могла промыть посуду внутри и стекать. Проверить, чтобы крышки, ручки, сковородки и подносы не препятствовали вращению оросителей. Мелкие столовые приборы разместить в корзинке для столовых приборов.

Пластиковая посуда и сковородки с тефлоновым покрытием могут удерживать капли воды, следовательно их сушка может быть менее эффективной по сравнению с посудой из керамики или стали.

Легкую посуду (например, пластиковую) рекомендуется поместить в верхнюю корзину так, чтобы посуда не двигалась. Загрузив посуду, проверьте, чтобы лопасти оросителей могли свободно вращаться.

Нижняя корзина

Нижняя корзина предназначена для кастрюль, крышек, тарелок, салатниц, столовых приборов и т.п. Большие тарелки и крышки рекомендуется размещать с боков корзины.

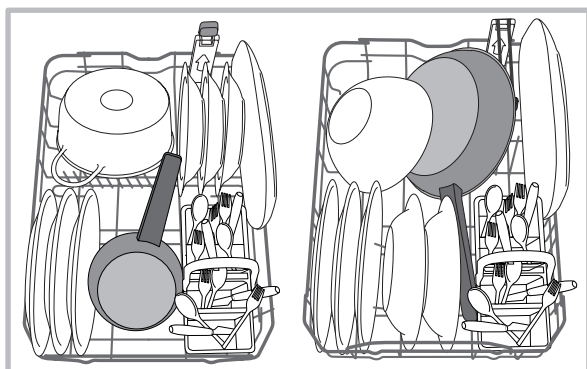

Рекомендуется разместить сильно грязную посуду в нижней корзине, так как в этой части струи воды более сильные и обеспечивают оптимальную мойку посуды.

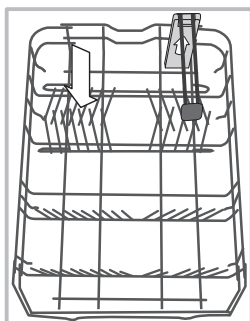

Нижняя корзина укомплектована откидными подставками, которые можно также использовать в вертикальном положении для размещения тарелок или же в горизонтальном положении (опущенном) для размещения кастрюль и салатниц.

Нижняя корзина имеет **Space Zone**, это специальная выдвижная опора расположенная в задней части

корзины, которая может использоваться для размещения сковород или противней в вертикальном положении с целью экономии пространства.

Для ее использования необходимо взять за цветную рукоятку и потянуть ее вверх, поворачивая вперед.

Корзинка для столовых приборов

Корзинка для столовых приборов раскрывается и перемещается для оптимизации места в нижней корзине. Сверху в ней имеются решетки для более удобного размещения столовых приборов.

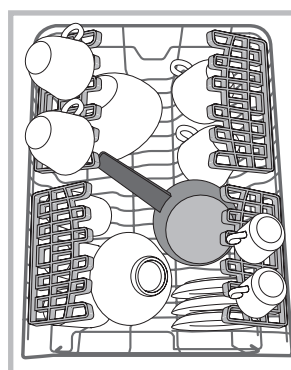
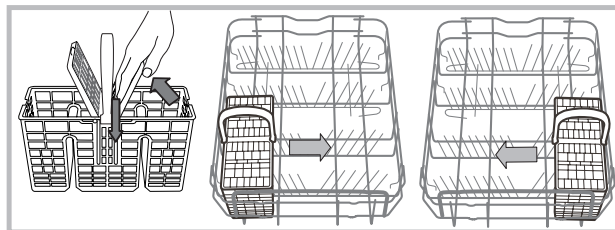

Верхняя корзина

Загрузить хрупкую и легкую посуду: стаканы, чашки, блюда, мелкие салатницы.

Откидные полки с варьируемым положением

Боковые откидные полки могут быть установлены на трех разных уровнях для оптимизации размещения посуды в корзине.

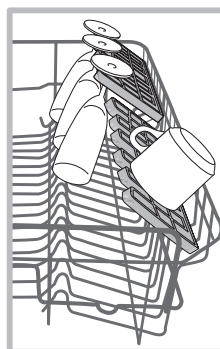

Бокалы можно стабильно поместить на откидные полки, вставив ножку бокала в специальные прорези.

Для оптимизации сушки установите откидные полки под самым большим углом наклона. Чтобы изменить угол наклона, приподнять откидную полку, сместить ее и установить в нужном положении.

Третья выдвижная корзина

Верхняя корзина оснащена третьей выдвижной корзиной, на которой можно разместить столовые приборы или посуду мелких размеров.

Для оптимальных результатов мойки не следует помещать под третью корзину габаритную посуду и приборы. Третья корзина является съемной. (см. схему)

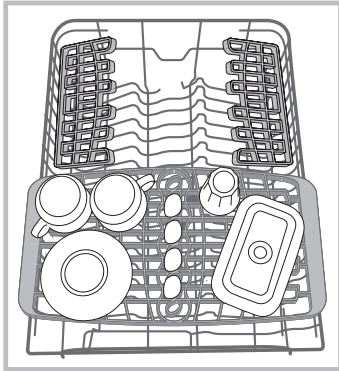

Регуляция положения верхней корзины

Верхнюю корзину можно регулировать по высоте: когда в нижней корзине требуется разместить крупную посуду; в нижнем положении - для использования места для откидных полок, освобождая больше места сверху.

Настоятельно не рекомендуется никогда не изменять высоты корзины, когда она нагружена.

НИКОГДА не поднимайте и не опускайте корзину, взявшись за нее только с одной стороны.

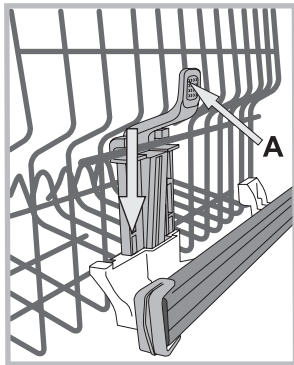

Если корзина оснащена **Lift-Up** (см. схему), поднимите корзину, взявшись за нее с боков и переместив ее вверх. Для опускания корзины вниз нажмите на рычажки (**A**) с боков корзины и направьте корзину вниз.

Посуда, непригодная для посудомоечных машин

- Деревянные столовые приборы и посуда.
- Деликатная посуда с узорами, посуда ручной работы и антикварная посуда. Узоры такой посуды повредятся в посудомоечной машине.
- Детали из синтетических материалов, неустойчивые к высокой температуре.
- Медная и оловянная посуда.
- Посуда, загрязненная пеплом, воском, смазочными веществами или чернилами.

Узоры по стеклу, алюминиевые и серебряные элементы могут изменить свой цвет и полинять. Некоторые виды стекла (например, хрусталь) после многократной мойки могут стать матовыми.

Повреждение стекла и посуды

Причины:

- Тип и метод изготовления стекла.
- Химический состав моющего вещества.
- Температура воды в программе ополаскивания.

Рекомендации:

- Использовать только стаканы и фарфор, имеющие гарантию производителя для мытья в посудомоечных машинах.
- Использовать моющее вещество, предназначенное специально для посудомоечных машин.
- Вынуть стаканы и столовые приборы из посудомоечной машины как можно скорее по завершении программы.

Моющее средство и использование посудомоечной машины



RU

Загрузка моющего средства

Хороший результат мойки зависит также от правильной дозировки моющего средства, излишек которого не улучшает эффективность мойки, а только загрязняет окружающую среду.

Дозировка зависит от степени загрязнения.

Обычно при обычном загрязнении используется примерно 25 г средства. (порошкового моющего средства) или 25 мл (жидкого). Если используются таблетки, достаточно одной штуки.

Если посуда несильно загрязнена или была предварительно ополоснута водой, значительно сократите дозу моющего средства.

Для качественной мойки соблюдайте инструкции, приведенные на упаковках с моющими веществами.

За дополнительными разъяснениями просим обращаться к производителям моющих средств.

Откройте дозатор моющего средства кнопкой **D**; загрузите моющее средство в соответствии с таблицей программ:

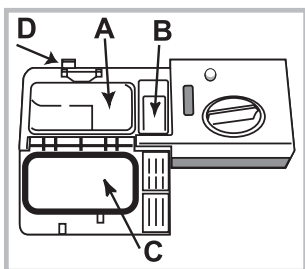

- в порошке или жидкое: в дозаторы **A** (моющее средство) и **B** (средство для предварительной мойки)
- таблетки: если по программе требуется 1 штука, положите таблетку в дозатор **A** и закройте крышку **C**. Если по программе предусмотрено 2 таблетки, положите вторую

на дно машины.

3. Удалите остатки моющего средства с краев дозатора и закройте крышку **C** с щелчком.

Дозатор моющего вещества открывается автоматически в нужный момент в зависимости от программы.

Если используются комбинированные моющие средства, рекомендуется использовать функцию TABS, за счет которой программа обеспечивает оптимальный результат мойки и сушки.

⚠ Используйте только специальные моющие средства для посудомоечных машин.

НЕ ИСПОЛЬЗУЙТЕ моющие средства для ручного мытья посуды.

Излишек моющего средства может оставить следы от пены по завершении цикла.

Оптимальные результаты мойки и сушки достигаются только в случае комбинированного использования моющего средства, жидкого ополаскивателя и регенерирующей соли.



Настоятельно рекомендуем использовать моющие средства, не содержащие фосфатов и хлора, что способствует бережному отношению к окружающей среде.

Запуск посудомоечной машины

1. Нажмите кнопку ВКЛ.-ВЫКЛ.
2. Откройте дверцу и поместите в дозатор моющее вещество (см. *Загрузка моющего средства*).
3. Загрузите посуду в корзины (см. *Загрузка корзин*) и закройте дверцу.
4. Выберите программу в зависимости от типа посуды и степени ее загрязнения (см. *Таблицу программ*), нажав кнопку **P**.
5. Выберите дополнительные функции мойки. (см. *Специальные программы и Дополнительные функции*).
6. Запустите программу кнопкой Пуск/Пауза.
7. По завершении программы включаются звуковые сигналы и на дисплее показывается **END**. Выключите машину кнопкой ВКЛ.-ВЫКЛ.
8. Подождите несколько минут перед тем, как вынуть посуду из машины во избежание ожогов. Выгрузку посуды из машины начинайте с нижней корзины.

⚠ В целях энергосбережения в некоторых случаях ПРОСТОЯ машина отключается автоматически.

Если посуда несильно загрязнена или была предварительно ополоснута водой, значительно сократите дозу моющего средства.

Изменение текущего цикла мойки

Если при выборе цикла мойки вы допустили ошибку, изменить настройку можно только в самом начале работы машины. Для этого нажать и удерживать кнопку включения/выключения. Машина прекратит работу. Снова включите машину с помощью кнопки включения/выключения и выберите другой цикл мойки с нужными настройками. Запустите цикл, нажав кнопку START/PAUSE (пуск/пауза).

Добавление посуды

Не отключая машину, откройте дверцу, остерегаясь возможного выброса пара, и поместите посуду в посудомойку. Закройте дверцу и нажмите кнопку START/PAUSE (пуск/пауза). Цикл возобновится с того момента, на котором он был прерван.

Случайное прерывание работы

При открытии дверцы в процессе выполнения цикла мойки или при отключении питания цикл останавливается. Чтобы возобновить цикл с того момента, на котором он был прерван, закройте дверцу или дождитесь включения электричества и нажмите кнопку START/PAUSE (пуск/пауза).

Программы

RU

Данные программы являются значениями, полученными в измерительной лаборатории в соответствии с европейским нормативом EN 50242. В зависимости от различных условий эксплуатации продолжительность и данные программы могут варьировать.

Программа	Сушка	Дополнительные функции	Продолжительность программы час: мин.	Расход воды (л/цикл)	Расход энергии (кВтч/цикл)
1. Eco 	Да	Отложенный запуск - Multizone - Таблетки - Turbo - Extra Dry	03:00	9	0,74
2. 6th Sense 	Да	Отложенный запуск - Multizone - Таблетки - Turbo - Extra Dry	01:10 - 02:30	7 - 14	0,90 - 1,25
3. 1 час (1 Hour) 	Нет	Отложенный запуск - Multizone - Таблетки	01:00	13	1,00
4. Хрупкая посуда 	Да	Отложенный запуск - Multizone - Таблетки - Turbo - Extra Dry	01:40	9	0,90
5. Короткий (Rapid) 	Нет	Отложенный запуск - Таблетки	00:25	8	0,45
6. Overnight 	Да	Отложенный запуск - Таблетки - Extra Dry	03:30	13	0,85
7. Предварительное ополаскивание 	Нет	Отложенный запуск - Multizone	00:10	4	0,01
8. Интенсивный 	Да	Отложенный запуск - Multizone - Таблетки - Turbo	02:50	17	1,50

Рекомендации по выбору программ и дозировке моющего средства

- Посуда с нормальным загрязнением. Стандартная программа, наиболее эффективная в плане сочетания расхода электроэнергии и воды. 4 гр/мл**+ 21 гр/мл – 1 табл. (**Количество моющего средства для предварительной мойки)
- Используется для посуды с нормальным загрязнением с остатками присохшей пищи. Специальный сенсор активирует уровень загрязнения и автоматически выбирает наиболее эффективный и экономный цикл мойки. 4 гр/мл**+ 21 гр/мл – 1 табл.
- Для посуды с незначительным загрязнением, требующей быстрой неполной сушки. (оптимальный цикл для посуды на 4 персоны) 25 гр/мл – 1 табл.
- Цикл для деликатной посуды, более чувствительной к высокой температуре, например, стаканы и чашки. 25гр/мл - 1 Табл.
- Короткий цикл для посуды с незначительным загрязнением, без остатков присохшей пищи. (оптимальный цикл для посуды на 4 персоны) 21гр/мл - 1 Табл.
- Гарантирует отличный результат. Рекомендуется для использования в ночное время. 25 гр/мл – 1 Табл.
- Для посуды, мойка которой откладывается. Без моющего средства
- Программа, рекомендуемая для посуды с сильным загрязнением, в особенности, для кастрюль и сковородок (не рекомендуется для деликатной посуды). 25 гр/мл – 1 табл

Расход в режиме сохранения энергии Расход в режиме left-on: 5 Вт - расход в выключенном состоянии: 0,5 Вт

Специальные программы и Дополнительные функции



RU

Примечания:

оптимальный результат программ "1 Hour/Rapid" достигается при соблюдении указанного количества загружаемой посуды.

Для большей экономии используйте посудомоечную машину, когда она полностью загружена.

Примечание для Испытательных Лабораторий: для получения более подробной информации об условиях сравнительного испытания EN пошлите запрос на адрес: contact@whirlpool.com

Дополнительные функции мойки*

Вы можете выбрать, изменить или отменить ДОПОЛНИТЕЛЬНЫЕ ФУНКЦИИ только после выбора программы мойки и до нажатия кнопки Пуск/Пауза.

Могут быть выбраны только функции, совместимые с выбранной программой мойки. Если какая-либо функция несовместима с выбранной программой (см. Таблицу программ), соответствующий индикатор часто мигнет 3 раза.

При выборе дополнительной функции, несовместимой с ранее выбранной другой дополнительной функцией, индикатор этой функции мигает 3 раза и гаснет, в то время как останется включенным индикатор последней выбранной функции.

Для отмены ошибочно выбранной функции вновь нажмите соответствующую кнопку.



Отложенный запуск

Запуск программы может быть отложен на время от **0:30 до 24 часов**:

1. Выберите программу с предпочтительными опциями. Чтобы отложить начало программы, нажмите кнопку ОТЛОЖЕННАЯ ПРОГРАММА (несколько раз). Время начала программы можно отложить на срок от получаса до двадцати четырех часов. Дисплей реагирует на нажатие кнопки, указывая возможное время задержки с увеличением на полчаса, если выбрано время менее 4 часов, с интервалом в один час – если выбирается отложенное включение до 12 часов, с интервалом в 4 часа – если выбирается отложенное включение, превышающее 12 часов. Если кнопка будет нажата еще раз после того, как отобразится 24-часовой период отложенного включения, функция будет деактивирована.
2. Нажмите кнопку СТАРТ/ПАУЗА: таймер начнет отсчет.
3. По истечении выбранного времени отложенного включения индикатор погаснет, а программа начнется автоматически. Если в течение времени отсчета будет снова нажата кнопка СТАРТ/ПАУЗА, опция ОТЛОЖЕННОГО ВКЛЮЧЕНИЯ будет аннулирована, а выбранная программа включится автоматически.

После запуска цикла нельзя задать Отложенный запуск.



Слив

Для остановки и отмены текущего цикла можно использовать функцию Drain Out (слив).

Длительное нажатие кнопки START/PAUSE (пуск/пауза) активирует функцию DRAIN OUT (слив). Работающий цикл останавливается, и вода сливается из посудомойки.



Функция Дополнительная сушка (Extra Dry)

Для оптимизации сушки посуды нажмите кнопку Дополнительная сушка, индикатор загорится, при повторном нажатии этой кнопки эта опция отключается.

Более высокая температура завершающего ополаскивания и дополнительная сушка позволяют оптимизировать результат сушки.

⚠ Extra Dry Option (Дополнительная сушка опция) увеличивает продолжительность программы.



Блокировка от детей

Длительное нажатие кнопки EXTRA DRY (дополнительная сушка) активирует функцию SAFETY LOCK (блокировка). Функция SAFETY LOCK блокирует работу панели управления. Чтобы выйти из режима SAFETY LOCK (блокировка), нужно снова нажать и удерживать указанную выше кнопку.



Функция Turbo (Turbo option)

Данная опция позволяет сократить продолжительность основных программ, сохраняя высоким качество мойки и сушки.

После выбора программы нажмите на кнопку Turbo загорится соответствующий индикатор. Для отмены этой опции повторно нажмите эту кнопку.



Многофункциональные таблетки (Tab)

Эта функция позволяет оптимизировать результат мойки и сушки.

В случае использования многофункциональных таблеток нажмите кнопку МНОГОФУНКЦИОНАЛЬНЫЕ ТАБЛЕТКИ, символ загорится; при повторном нажатии этой кнопки данная функция отключается.



Функция «Многофункциональные таблетки» увеличивает продолжительность программы.



Функция Multizone (мульти-зона)

В случае небольшого количества посуды можно запрограммировать половину загрузки, что позволяет сэкономить воду, электроэнергию и моющее вещество. Выберите программу, несколько раз нажмите кнопку MULTIZONE: загорится индикатор, соответствующий выбранной корзине, и запустится цикл мойки только в верхней или только в нижней корзине.



Не забудьте загрузить посуду только в верхнюю или нижнюю корзину и поместить в дозатор половину дозы моющего вещества.

Техническое обслуживание и уход

RU

Отключение воды и электрического тока

- Перекрывайте водопроводный кран после каждой мойки во избежание опасности утечек.
- Выньте штепсельную вилку машины из электророзетки перед началом чистки и технического обслуживания.

Чистка посудомоечной машины

- Для чистки наружных поверхностей и панели управления машины используйте мягкую тряпку, смоченную водой. Не используйте растворители или абразивные чистящие средства.
- Возможные пятна внутри камеры мойки можно удалить при помощи тряпки, смоченной в воде с небольшим количеством уксуса.

Средства против неприятных запахов

- Всегда оставляйте дверцу машины полу-прикрытой во избежание застоя влажности.
- Регулярно прочищайте периметральные уплотнения дверцы и дозаторов моющего средства при помощи влажной губки. Таким образом удаляются остатки пищи – основной причины образования неприятных запахов.

Чистка оросителей

Остатки пищи могут прилипнуть к лопастям оросителей и засорить отверстия, из которых выходит вода: время от времени следует проверять оросители и прочищать их неметаллической щеткой.

Оба оросителя являются съемными.

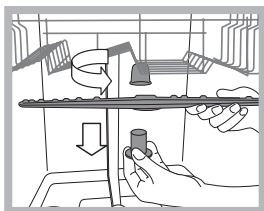

Для съема верхнего оросителя необходимо отвинтить против часовой стрелки пластмассовую гайку. Верхний ороситель устанавливается отверстиями вверх.

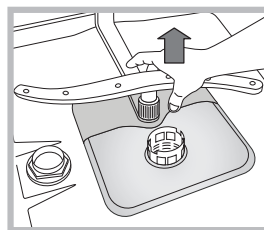

Для съема нижнего оросителя нажмите на шпонки с боков и потяните его вверх.

Очистка водного фильтра

Если водопровод новый или если он долгое время не использовался, перед подсоединением дайте воде стечь до тех пор, пока она не станет прозрачной. Несоблюдение этого условия может привести к засорению фильтра и к повреждению посудомоечной машины.

⚠ Периодически очищайте водный фильтр, расположенный на выходе крана.

- Перекройте водопроводный кран.
- Открутите края трубы загрузки воды, снимите фильтр и аккуратно промойте его под струей воды.
- Снова вставьте фильтр и закрепите трубу.

Чистка фильтров

Фильтрующий узел состоит из трех фильтров, которые служат для очистки воды для мойки от остатков пищи и возвращают воду в циркуляцию: для хороших результатов мойки необходимо прочищать фильтры.

⚠ Регулярно прочищайте фильтры.

⚠ Запрещается пользоваться посудомоечной машиной без фильтров или с незакрепленным фильтром.

• После нескольких циклов мойки проверьте фильтрующий узел и при необходимости тщательно промойте его под струей воды при помощи неметаллической щетки, следуя приведенным ниже инструкциям:

1. поверните против часовой стрелки цилиндрический фильтр С и выньте его (схема 1).
2. Выньте стакан фильтр В, слегка нажав на боковые выступы (Схема 2);
3. Выньте плоский фильтр из нержавеющей стали А (схема 3).
4. Проверка отстойника и удаление возможных остатков пищи.

НИКОГДА НЕ СНИМАЙТЕ крышку насоса (деталь черного цвета) (рис. 4).

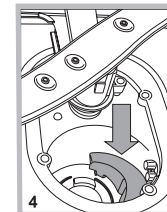
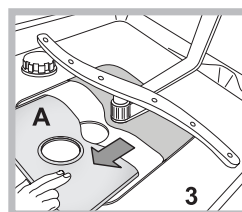
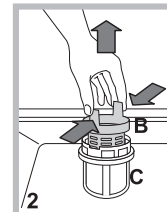
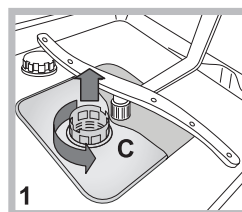

После чистки фильтров точно установите фильтрующий узел на свое место, что является важным для исправной работы посудомоечной машины.

Длительный простой машины

- Отсоедините машину от сети электропитания и перекройте водопроводный кран.
- Оставьте дверцу машины полу-прикрытой.
- После длительного простоя машины произведите один холостой цикл мойки.

Неисправности и методы их устранения



В случае обнаружения аномалий в работе изделия проверьте следующие пункты перед тем, как обратиться в Сервис технического обслуживания.

RU

Неисправности:	Возможные причины / Методы устранения:
Посудомоечная машина не запускается или не реагирует на команды	<ul style="list-style-type: none"> • Кран с водопроводной водой не открыт. • Выключите машину кнопкой ВКЛ./ВЫКЛ., вновь включите ее примерно через одну минуту и вновь задайте программу. • Штепсельная вилка плохо вставлена в сетевую розетку или замените штепсельную вилку. • Дверца машины плохо закрыта.
Дверца не закрывается	<ul style="list-style-type: none"> • Убедитесь, что корзины вставлены до упора. • Защелкнулся замок; энергично толкните дверцу вплоть до щелчка.
Посудомоечная машина не сливает воду.	<ul style="list-style-type: none"> • Программа мойки еще не завершилась. • Сливной шланг для воды согнут (см. Установка). • Засорился слив в раковине. • Фильтр засорен остатками пищи. • Проверьте высоту сливной трубы.
Шумная работа посудомоечной машины.	<ul style="list-style-type: none"> • Посуда бьется друг о друга или о лопасти оросителей. Правильно расставить посуду внутри машины и проверить свободное вращение лопастей оросителей. • Слишком много пены: моющее средство использовано в неправильном количестве или не подходит для мойки в посудомоечных машинах. (см. Моющее средство и использование посудомоечной машины) Не следует производить предварительную мойку посуды вручную.
На посуде и стаканах остается беловатый или известковый налет.	<ul style="list-style-type: none"> • Отсутствует регенерирующая соль. • Неправильная регулировка степени жесткости воды; увеличить значения. (см. Регенерирующая соль и Ополаскиватель). • Крышка бачка для соли и ополаскивателя плохо закрыта. • Закончился ополаскиватель, или его дозировка недостаточна.
На посуде и стаканах остаются голубоватые разводы или налеты.	<ul style="list-style-type: none"> • Чрезмерная дозировка ополаскивателя.
Посуда плохо высушена.	<ul style="list-style-type: none"> • Была выбрана программа мойки без сушки. • Закончился ополаскиватель. (см. Регенерирующая соль и Ополаскиватель). • Неправильно настроен расход ополаскивателя. • Посуда изготовлена из антипригарного или пластикового материала; наличие капель воды считается допустимым.
Посуда плохо вымыта.	<ul style="list-style-type: none"> • Посуда расположена в корзинах неправильно. • Лопасти оросителей не могут свободно вращаться из-за неправильно расставленной посуды. • Выбрана неэффективная программа мойки (см. Программы). • Слишком много пены: моющее средство использовано в неправильном количестве или не подходит для мойки в посудомоечных машинах. (см. Моющее средство и использование посудомоечной машины) • Крышка ополаскивателя плохо закрыта. • Фильтр засорен (см. Техническое обслуживание и уход). • Отсутствует регенерирующая соль (см. Регенерирующая соль и Ополаскиватель). • Убедиться, что высота тарелок соответствует регулировкам корзины. • Отверстия оросителей засорены. (см. Техническое обслуживание и уход).
Посудомоечная машина не заливает воду произошла блокировка, мигают световые индикаторы	<ul style="list-style-type: none"> • Отсутствует вода в водопроводе, или не открыт водопроводный кран. • Сливной шланг согнут (см. Установка). • Засорены фильтры, необходимо почистить их. (см. Техническое обслуживание и уход). • Засорен слив; необходимо почистить его. • После выполнения всех операций по проверке и чистке, выключить и вновь включить посудомоечную машину и запустить новый цикл мойки. • Если проблема не устраняется, закрыть водопроводный кран, соединить штепсельную вилку от сети и связаться с Сервисом технического обслуживания.

Орнату

KZ

▲ Құрылғыны жылжыту керек болса, оны тік ұстаңыз; аса қажет болса, оны артқа қарай еңкейтуге болады.

Су желісіне қосу

▲ Орнату үшін су жеткізу жүйесін тек білікті маман орындауы тиіс.

Ең қолайлы түрде орнату үшін судың кіріс және шығыс түтіктерін құрылғының оң немесе сол жағынан өткізуге болады.

Ыдыс жуу машинасы түтіктерді майыстырып немесе басып тұрмағанына көз жеткізіңіз.

Судың кіріс түтігін жалғау

- 3/4" суық не ыстық су қосылатын жерге (ең көбі 60 °С).
- Толығымен тазарғанша суды ағызып қойыңыз.
- Кіріс түтікті орнына мықтап бұрап, шүмекті жабыңыз.

▲ Кіріс түтігінің ұзындығы жеткіліксіз болса, мамандырылған дүкенге немесе куәландырылған маманға хабарласыңыз («Көмек» бөлімін қараңыз).

▲ Судың қысымы Техникалық деректер кестесінде көрсетілген мәндер аралығында болуы тиіс — әйтпесе, ыдыс жуу машинасы дұрыс жұмыс істемеуі мүмкін.

▲ Түтік майыстырылмағанына немесе басылмағанына көз жеткізіңіз.

Судың шығыс түтігін жалғау

Шығыс түтікті диаметрі кем дегенде 2 см су ағызу құбырына жалғаңыз. (А)

Шығыс түтігі қосылған жер еденнен немесе ыдыс жуу машинасы тұрған беттен 40–80 см қашықтықта болуы тиіс.

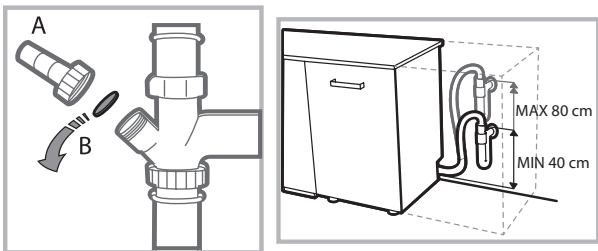

Судың шығыс түтігін шұңғылшаның ағызу түтігіне қоспас бұрын, пластикалық тығынды алып тастаңыз (В).

Су алып кетуден қорғау

Су алып кетуіне жол бермеу үшін, ыдыс жуу машинасы: - қалыпсыз жағдайларда немесе құрылғының ішінен су ағып кеткен кезде су көзін бұғаттайтын арнайы жүйемен жабдықталған.

Сондай-ақ, кейбір үлгілер **New Acqua Stop** деп аталатын қосымша қауіпсіздік құралымен жабдықталған, ол тіпті кіріс түтігінің жыртылып кеткенінде де су алып кетуден қорғайды.



ЕСКЕРТУ: ҚАУІПТІ КЕРНЕУ!

Судың кіріс түтігін ешбір жағдайда қиюшы болмаңыз, себебі онда ток өтетін электр бөліктер бар.

Токқа жалғау

Айырды розеткаға қоспас бұрын, мына жағдайларға көз жеткізіңіз:

- Розетка **жерге тұйықталған**  және ағымдағы ережелерге сәйкес келеді.
- розетка құрылғының ең көп қуатына шыдай алады. Бұл мән есіктің ішкі жағында орналасқан деректер тілімшесінде көрсетілген («Құрылғы сипаттамасы» тарауын қараңыз);
- Ток желісінің кернеуі деректер тілімшесінде көрсетілген мәндер ауқымында жатыр.
- Розетка құрылғының штепсельдік ұшына сәйкес келеді. Олай болмаса, куәландырылған маманды шақыртып, айырды ауыстырыңыз («Көмек» бөлімін қараңыз). Ұзарту кабельдерін немесе бірнеше розетканы қолданбаңыз.

▲ Құрылғы орнатылғаннан кейін, ток сымы мен розеткаға оңай қол жеткізу мүмкін болуы тиіс.

▲ Сымды майыстыруға немесе оған қысым салуға болмайды.

▲ Ток сымы зақымдалса, барлық ықтимал қатерлерден сақтану үшін оны өндіруші немесе оның өкілетті Техникалық көмек көрсету қызметі ауыстыруы керек. («Көмек» бөлімін қараңыз)

▲ Бұл ережелер орындалмаса, Компания кез келген жағымсыз оқиғаларға жауапты болмайды.

Орналастыру және түзулеу

1. Ыдыс жуу машинасын тегіс әрі қалыпты еденге орналастырыңыз. Еден тегіс болмаса, құрылғының алдыңғы аяқтарын реттеп, оны көлденең қалыпқа жеткізуге болады. Құрылғы дұрыс түзуленсе, ол қалыпты болады және жұмыс істеп тұрған кезде жылжу немесе діріл мен шуыл шығару мүмкіндігі аз болады.

2. Ыдыс жуу машинасын орнына орналастырмас бұрын, есікті ашып, түзілуі мүмкін конденсациядан қорғау үшін желімді мөлдір лентаны ағаш тартпаның астына жабыстырыңыз.

3. Ыдыс жуу машинасының жандары немесе артқы панелі жақындағы шкафтармен немесе қабырғамен тиетіндей түрде орналастырыңыз. Бұл құрылғыны тіпті бір үстелдің үстіңгі тақтайының астына да кіргізуге болады (*Орнату бойынша нұсқаулық парағын қараңыз*).

4. Артқы аяқтың биіктігін реттеу үшін ыдыс жуу машинасының құрылғының алдыңғы жағындағы төменгі орта бөлігінде 8 мм тесігі бар алты бұрышты гайка кілтін (қызыл түсті) бұраңыз. Сағат тілі бағытымен бұрсаңыз биіктік артады, ал сағат тіліне қарсы бағытта бұрсаңыз, биіктік азаяды. (*осы құжаттамада берілген Ендіру нұсқаулығын қараңыз*)

Бірінші жуу циклына қатысты кеңес

Орнатқаннан кейін тартпалардан тығындарды (*бар болса*), жоғарғы тартпада қалған эластикалық элементтерді алып тастаңыз.

Су жұмсартқышының параметрлері

Алғашқы жуу циклын бастамас бұрын су желісінен келетін судың қаттылық деңгейін орнатыңыз. (*«Шаюға көмекші зат және тазаланған тұз» тарауын қараңыз*).

Алдымен су құйылған жұмсартқыш ыдысын салыңыз, одан кейін шамамен 1 кг тұз қосыңыз. Су асып, ағып кетсе, ештеңе етпейді.

Бұл процедура аяқталар-аяқталмас жуу циклын іске қосыңыз.

Ыдыс жуу машиналарына арналып жасалған тұзды ғана қолданыңыз.

Тұз машинаға құйылғаннан кейін, ТҰЗ АЗ индикатор шамы сөнеді.

 Тұз контейнері толтырылмаса, нәтижесінде су жұмсартқышы мен жылыту бөлігі зақымдалуы мүмкін.

Құрылғыда пайдаланушыға пәрмен қолданылғанын білдіруге арналған сигнал/үндер жиыны бар қосу, цикл соңы, т.б.

Басқару тақтасындағы/дисплейдегі таңбалардың/индикатор шамдарының/диодтардың түсі әр түрлі және жыпылықтай немесе тұрақты жарығы болуы мүмкін.

Дисплейде жуу циклының түрі, кептіру/жуу циклының кезеңі, қалған уақыт, температура және т.б. қатысты пайдалы ақпарат беріледі.

Құрал:	Ыдыс жуу машинасы
Сауда атауы	
Өндірушінің сауда белгісі	
Үлгі	ADP 522
Дайындаған	WHIRLPOOL EUROPE s.r.l.
Өндірілген елі	Польшада жасалған (Poland)
Сыйымдылығы	10 дастархан жабдығы
Өлшемдері	Ені 45 см Биіктігі 85 см Тереңдігі 60 см
Ток желісіндегі кернеудің немесе кернеулер ауқымының номиналды мәні	220-240 В ~
Электр тоқтың стандартты түрі немесе айнымалы токтың номиналды жиілігі	50 Гц
Су қысымы	0,05-1 МПа (0,5-10 бар) 7,25-145 фунт/шаршы дюйм
Сақтандырғыш	Жабдықтың техникалық деректер кестесін қараңыз
Жуу сыныбы	A
Кептіру сыныбы	A
Қуат тұтыну сыныбы	A+
Электр ток тұтынуы	0,74 кВт/сағат
Стандартты жуу циклының су тұтынуы	9 литр
Электр токтан қорғау сыныбы	I қорғау сыныбы
    IPX0 Қарастырылудағы құрал бойынша сәйкестік куәліктері туралы қосымша ақпарат немесе сәйкестік куәлігінің көшірмесі қажет болса, contact@whirlpool.com электрондық пошта мекенжайына сұрау жіберуіңізге болады.	Жабдық төмендегі Еуропа экономикалық қауымдастығының директиваларына сәйкес келеді: - 93/68/ЕЕС (CE Marking) - 2006/95/ЕС ("төмен кернеу") - 2004/108/ЕС ("электр магниттік үйлесімділік") - 2009/125/ЕС ("Comm. Reg. 1016/2010") (Экодизайн) - 2010/30/ЕС (Белгілеу) - 2012/19/EU («Қоқыс электр және электрондық жабдық») - 2011/65/ЕС (RoHS) «Орама мен оның бөлшектері тағамға тимеуі тиіс»
Осы құралдың өндірілген күнін штрих-кодта көрсетілген сериялық нөмірден табуға болады (S/N XXXXXXXXXX * XXXXXXXXXX), яғни:	- Сериялық нөмірдегі 1-сан жылдың соңғы санын білдіреді. - Сериялық нөмірдегі 2- және 3-сан айдың реттік нөмірін білдіреді. - Сериялық нөмірдегі 4- және 5-сан айтылған ай мен жылдың күнін білдіреді.

Құрылғы сипаттамасы



KZ

Жалпы шолу

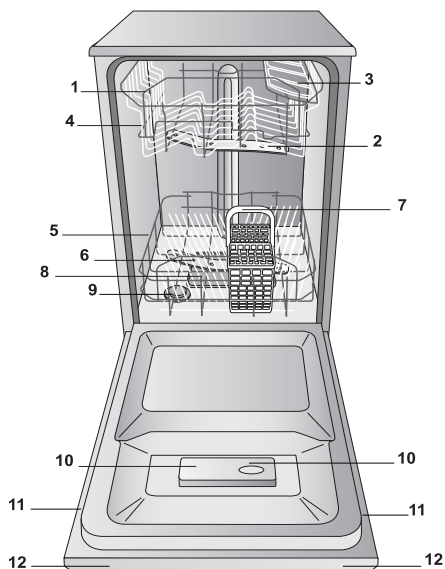

1. Жоғарғы тартпа
2. Жоғарғы тозаңдатқыш өзекше
3. Қайырмалы бөлімшелер
4. Тартпаның биіктігін реттеу құралы
5. Төменгі тартпа
6. Төменгі тозаңдатқыш өзекше
7. Ыдыс-аяқ себеті
8. Жуу сүзгісі
9. Тұз диспенсері
10. Жуғыш зат пен шаюға көмекші зат диспенсерлері
11. Деректер тілімшесі
12. Басқару тақтасы

Басқару тақтасы

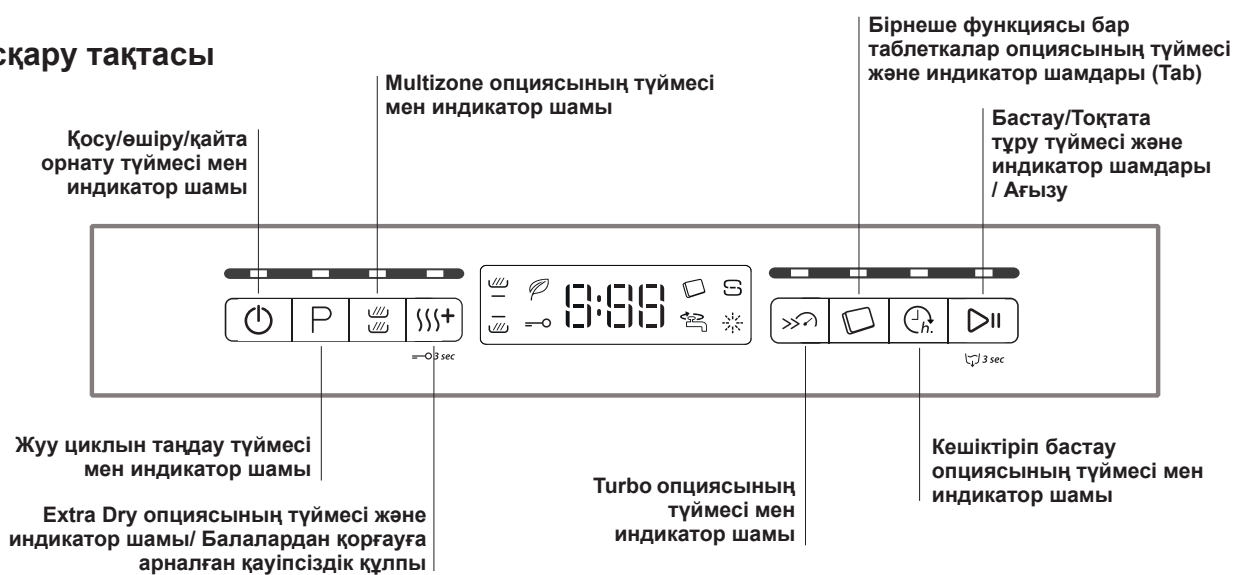

Дисплей

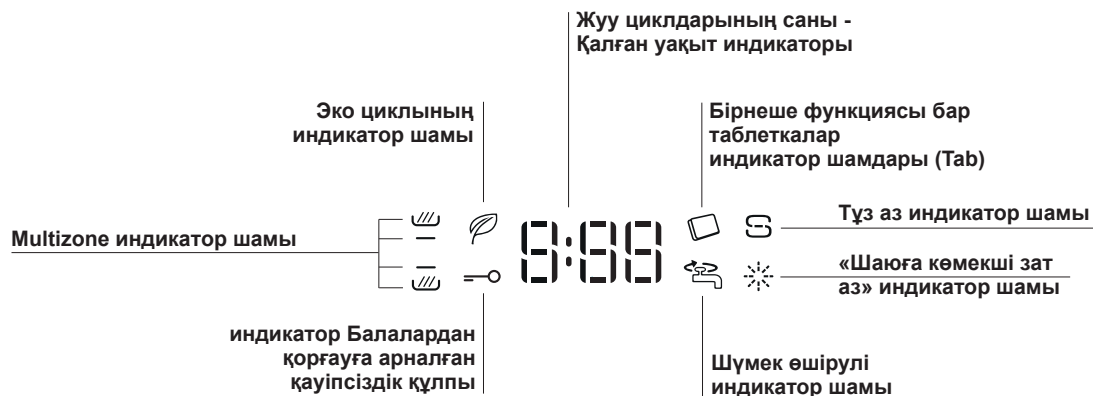

Тазаланған тұз және шаюға көмекші зат

KZ

▲ Ыдыс жуу машиналарына арналып жасалған өнімдерді ғана қолданыңыз. Ас тұзын немесе техникалық тұзды қолдануға болмайды.

(Орамада берілген нұсқауларды орындаңыз.)

▲ Көп функциялы өнім қолданылса, бәрбір тұз қосқан жөн, әсіресе су қатты немесе өте қатты болса. (Орамада берілген нұсқауларды орындаңыз.)

▲ Тұз немесе шаюға көмекші затты қоспасаңыз, ТҰЗ АЗ және ШАЮҒА КӨМЕКШІ ЗАТ АЗ индикатор шамдары жанып тұра береді.

Тазаланған тұзды өлшеу

Тұз қолданылса, ыдыста және құрылғының функциялық құрамдас бөліктерінде ҚАҚ түзілмейді.

- Тұз диспенсері ешқашан бос болмауы керек.
- Су қаттылығын орнату маңызды.

Тұз диспенсері ыдыс жуу машинасының төменгі бөлігінде орналасқан («Сипаттама» бөлімін қараңыз) және мына жағдайларда толтырылуы тиіс:

- ШАЮҒА КӨМЕКШІ ЗАТ АЗ индикатор шамы басқару тақтасында жанған кезде;
- Су қаттылығының кестесіндегі автономдықты қараңыз.

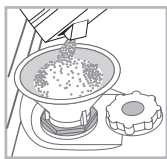

1. Төменгі тартпаны шығарып алып, контейнер қақпағын бұрап шығарып алыңыз (сағаттіліне қарсы бағытта).
2. Мұны тек бірінші рет орындаған кезде: су диспенсерін мойнына дейін толтырыңыз.
3. Воронканы орналастырып (суретті қараңыз),

тұз контейнерін шетіне дейін толтырыңыз (оған шамамен 1 кг сыюы тиіс); біраз су ағып кетсе ештеңе етпейді.

4. Воронка алып тастап, тесікте қалып қойған тұзды сүртпін алыңыз; қақпақты су ағынында шайып, орнына бұраңыз.

Контейнерге тұз қосқан сайын бұл процедураны орындаған жөн. Жуу циклы барысында контейнерге жуғыш зат кіріп кетпейтіндей қақпақ мықтап жабылғанына көз жеткізіңіз (әйтпесе, су жұмсартқышы жөндеуге келмейтіндей бұзылуы мүмкін).

▲ Тұз қосу процедурасын жуу циклы басталмай тұрып орындаған жөн.

Судың қаттылығын орнату

Су жұмсартқышы тиісті түрде жұмыс істеуі үшін су қаттылығын үйіңіздегі мәнге сәйкес орнату маңызды. Бұл ақпаратты жергілікті су жеткізушіден сұраңыз. Зауытта орташа су қаттылығына орнатылады.

- Қосу/өшіру түймесімен ыдыс жуу машинасын қосыңыз.
- Оны Қосу/өшіру түймесімен өшіріңіз
- **БАСТАУ/ТОҚТАТЫП ҚОЮ** тұру түймесін сигнал естілгенше 5 секунд басып тұрыңыз.
- Оны Қосу/өшіру түймесімен қосыңыз
- Дисплейде ағымдағы таңдалған деңгей нөмірі мен тұз индикаторының шамы көрсетіледі.
- Қажетті қаттылық деңгейін таңдау үшін **P** түймесін басыңыз (Қаттылық кестесін қараңыз).
- Оны Қосу/өшіру түймесімен өшіріңіз
- Орнату аяқталды!

Су қаттылығының кестесі				Орташа автономдық күніне 1 жуу циклы орындалған жағдайдағы тұз диспенсері
деңгей	°dH	°fH	ммоль/л	ай
1	0 - 6	0 - 10	0 - 1	7 ай
2	6 - 11	11 - 20	1.1 - 2	5 ай
3	12 - 17	21 - 30	2.1 - 3	3 ай
4	17 - 34	31 - 60	3.1 - 6	2 ай
5	34 - 50	61 - 90	6.1 - 9	2/3 апта

0°f мен 10°f аралығындағы мәндер үшін тұзды қолдану ұсынылмайды. «5» параметрі цикл мерзімін ұзартуы мүмкін.

(°dH = Герман дәрежелерінде өлшенген қаттылық - °f = Франсуз дәрежелерінде өлшенген қаттылық - ммоль/л = бір литрдегі миллимоль)

Шаюға көмекші затты өлшеу

Шаюға көмекші зат ыдыстың КЕБУІНЕ көмектеседі. Шаюға көмекші зат диспенсері мына жағдайларда толтырылуы тиіс:

- ШАЮҒА КӨМЕКШІ ЗАТ АЗ индикатор шамы тақтада/дисплейде жанған кезде;
- Диспенсер есігіндегі «E» қою түсті оптикалық индикатор* мөлдірленген кезде.

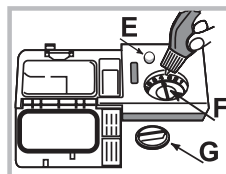

1. Қақпақты (**G**) сағат тіліне қарсы бағытта бұрау арқылы диспенсерді ашыңыз.
2. Диспенсерден толып ағып кетпеуіне назар аударатын отырып, шаюға көмекші затты құйыңыз. Бұл орын алса, төгілген сұйықтықты құрғақ шүберекпен дереу сүртіп алыңыз.
3. Қақпақты орнына бұраңыз.

сүртіп алыңыз.

3. Қақпақты орнына бұраңыз.

Шаюға көмекші затты құрылғының ішіне тікелей ЕШҚАШАН құюшы болмаңыз.

Шаюға көмекші заттың мөлшерін реттеу

Кептіру нәтижесіне толығымен қанағат болмасаңыз, қолданылатын шаюға көмекші заттың мөлшерін реттеуіңізге болады. «F» реттегішін бұраңыз. Ыдыс жуу машинасының үлгісіне байланысты ең көбі 4 деңгей орнатуға болады. Зауытта орташа деңгейге орнатылады.

- Ыдыс-аяқта көкшіл сызықтар бар болса, төменірек санды орнатыңыз (1-2).
- Ыдыс-аяқта су тамшылары немесе қақ дақтары болса, жоғары санды орнатыңыз (3-4).

Кеңестер

Тартпаларды жүктемес бұрын, ыдыс-аяқтан барлық тамақ қалдықтарын тазалаңыз және стақандар мен ыдыстардан сұйықтықтарды төгіңіз. **Ағын су астында алдын ала шаюдың қажеті жоқ.**

Ыдыс-аяқ мықтап орнында ұсталып тұратындай және құлап кетпейтіндей орналастырыңыз; және ыдыстарды аузын төмен қаратып, дөңес бөліктерін еңкейтіп қойыңыз, сонда су барлық беттерге тиіп, еркін түрде ағады.

Қақпақтар, тұтқалар, науалар және табалар тозаңдатқыш өзекшелердің бұрылуына кедергі келтірмейтініне көз жеткізіңіз. Кіші заттарды ыдыс-аяқ себетіне қойыңыз.

Пластмасса ыдыстар мен жабыспайтын табаларда су тамшылары көбірек қалатындықтан, олар керамикалық немесе тот баспайтын болаттан жасалған ыдыстарға қарағанда сондай жақсы кеппейді.

Пластмассадан жасалған ыдыстар сияқты жеңіл заттарды жоғарғы тартпаға қойып, жылжымайтындай орналастырылуы тиіс.

Құрылғыны жүктегеннен кейін, тозаңдатқыш өзекшелер еркін жылжи алатынына көз жеткізіңіз.

Төменгі тартпа

Төменгі тартпаға кастрөлдерді, қақпақтарды, тәрелкелерді, салат ыдыстарын және т.б. салуға болады. Үлкен тәрелкелер мен қақпақтарды тартпаның шет жақтарына қойған жөн.

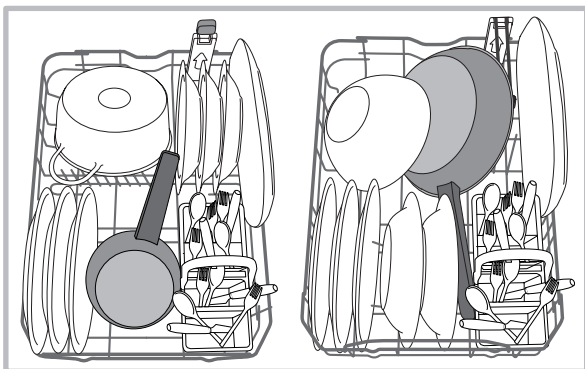

Қатты ластанған табақтар мен кастрөлдерді төменгі тартпаға қою керек, себебі бұл жерде су қатты шашырайды да, жуу өнімділігі жоғары болады.

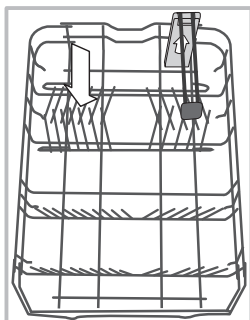

Төменгі тартпада қайырмалы бөлімшелер болады, оларды тәрелкелерді салған кезде тік қалыпта немесе кастрөлдер мен салат ыдыстарын салу оңай болу үшін көлденең қалыпта (төменгі) қолдануға болады.

Төменгі тартпада **Space Zone**, яғни тартпаның артқы жағындағы арнайы шығарылатын тірекпен жабдықталады; оны табалар мен

жайпақ табаларды тік күйде тіреп қойып, орын үнемдеу үшін қолдануға болады.

Оны қолдану үшін, түрлі-түсті тұтқасынан ұстап, алға қарай бұрап отырып, жоғары қарай суырыңыз.

Ыдыс-аяқ себеті

Төменгі тартпадағы орынды оңтайлы пайдалану үшін модульді себетті сырғытуға болады. Ол ыдыс-аяқты орналастыруды жеңілдететін үстіңгі торлармен жабдықталған.

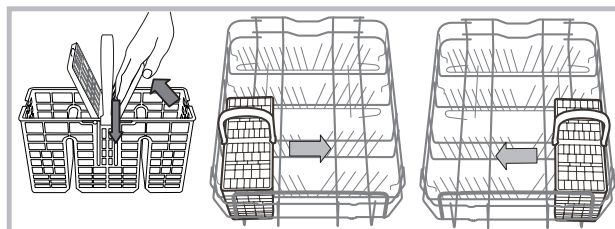

Жоғарғы тартпа

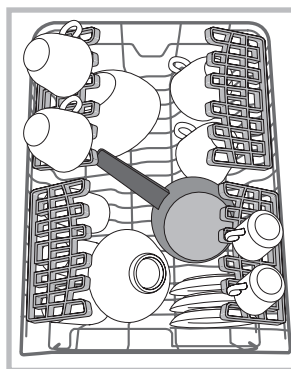

Бұл тартпаға стақандар, шыныаяқтар, табақшалар мен тайпақ салат ыдыстары сияқты нәзік әрі жеңіл ыдыс-аяқтар салыңыз.

Позициясы реттелетін қайырмалы бөліктер

Ыдыс-аяқты тартпа ішінде оңтайлы түрде реттеу үшін шеткі қайырмалы бөліктерді үш биіктікке орналастыруға болады.

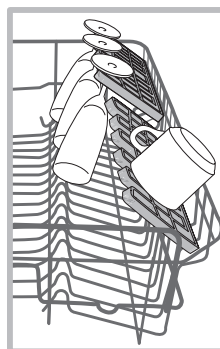

Шарап бокалдарын аяғын тиісті тесікке салу арқылы қайырмалы бөліктерге қауіпсіз түрде орналастыруға болады. Оңтайлы кептіру нәтижесіне қол жеткізу үшін қайырмалы бөліктерді көбірек еңкейтіңіз. Еңкейту деңгейін өзгерту үшін, қайырмалы бөлікті суырып алып, аздап сырғытыңыз да, қалауыңызша орналастырыңыз

Сырғымалы үшінші тартпа (Науа)

Жоғарғы тартпа кіші шыныаяқтарды немесе ас құралдарын ұстап тұру үшін қолданылатын сырғымалы үшінші тартпамен жабдықталған.

Жуу өнімділігі оңтайлы болуы үшін, үлкен ыдыс-аяқты тартпаның дәл астына қоймаңыз. Сырғымалы үшінші тартпаны алып қоюға болады. *(суретті қараңыз.)*

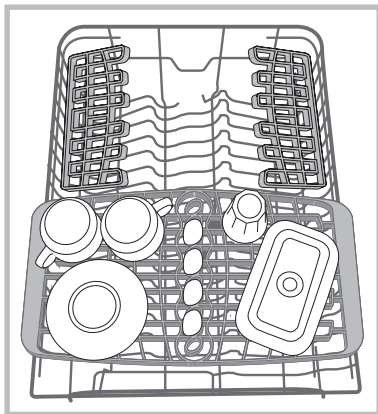

Жоғарғы тартпаның биіктігін реттеу

Жоғарғы тартпаның биіктігін реттеуге болады: үлкен ыдыс-аяқты төменгі тартпаға қою үшін жоғарғы позиция және жоғары жақта көбірек орын қалдыру арқылы қайырмалы бөліктерді барынша пайдалану үшін төменгі позиция.

Тартпаға жүктеме салынып тұрған кезде, биіктікті ешқашан реттемеу керек.

Тартпаны тек бір жағынан көтеріп немесе төмендетіп қоюшы болмаңыз.

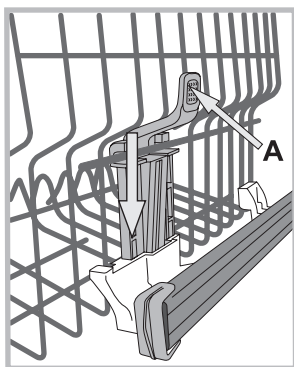

Тартпа **Көтеру құралымен** (Lift-up) *(суретті қараңыз)* жабдықталған болса, оны екі жағынан ұстап көтеріңіз. Төменгі позицияға қайтадан қою үшін тартпаның шеттеріндегі тұтқаларды **(A)** басып, тартпаны төмендетіңіз.

Лайықсыз ыдыс-аяқ

- Ағаштан жасалған ыдыс-аяқ пен ас құралдары.
- Безендірілген нәзік стақандар, қолдан жасалған бұйымдар және көне ыдыс-аяқ. Олардың әшекейі төзімді емес.
- Жоғары температураға төзімді емес синтетикалық материалдан жасалған бөліктер бар ыдыс-аяқ.
- Мыс пен қалайыдан жасалған ыдыс-аяқ.
- Күл, балауыз, майлайтын май немесе сиямен ластанған ыдыс-аяқ.

Жуу процесі барысында әсем шыны мен алюминий/күміс заттардың түсі өзгеріп, өңіп кетуі мүмкін. Сондай-ақ, бірнеше рет жуғаннан кейін кейбір шыны түрлері (мысалы, хрусталь) бұлыңғыр болып кетуі мүмкін.

Шыны мен ыдыс-аяқтың зақымдалуы

Себебі:

- Шыны мен шыны шығару процесінің түрі.
- Жуғыш заттың химиялық құрамы.
- Шаю циклындағы су температурасы.

Кеңестер:

- Өндіруші ыдыс жуу машинасында жууға болатынына кепілдік берген шыны мен фарфорды қолданыңыз.
- Ыдыс-аяққа қолайлы нәзік жуғыш зат қолданыңыз.
- Стақандар мен ыдыс-аяқ жуу циклы аяқталған кезде дереу ыдыс жуу машинасынан шығарып алыңыз.

Жуғыш зат пен ыдыс жуу машинасын қолдану



KZ

Жуғыш затты өлшеу

Жақсы жуу нәтижелері жуғыш заттың дұрыс мөлшері қолданылғанына да байланысты болады. Белгіленген мөлшерден көп қолдану жуу тиімділігін арттырмайды және қоршаған ортаны көбірек ластауға әкеледі.

Мөлшерін ластану деңгейіне сәйкес реттеуге болады. Орташа ластанған заттар үшін шамамен 25 г (ұнтақ жуғыш зат) немесе 25 мл (сұйық жуғыш зат) қолданыңыз. Таблеткалар қолданылса, біреуі жеткілікті.

Ыдыс-аяқ аз ластанған болса немесе ыдыс жуу машинасына салынбас бұрын шайылған болса, жуғыш заттың мөлшерін азайтыңыз.

Жуу нәтижесі жақсы болуы үшін жуғыш зат қорабындағы нұсқауларды да орындаңыз.

Қосымша сұрақтарыңыз болса, жуғыш зат өндірушілеріне хабарласыңыз.

D түймесінің көмегімен жуғыш зат диспенсерін ашып, Жуу циклдарының кестесіне сәйкес жуғыш зат мөлшерін анықтаңыз:

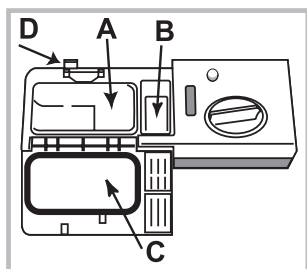

- ұнтақ немесе сұйықтық: **A** (жууға арналған жуғыш зат) және **B** (алдын ала жууға арналған жуғыш зат) бөліктері
- таблеткалар: циклға 1 таблетка қажет кезде, оны **A** бөлігіне салып **C** қақпағын жабыңыз; 2 таблетка қажет болса, екінші таблетканы

құрылғының түбіне салыңыз.

Бөліктің шетіндегі жуғыш зат қалдықтарын сүртіп алып, **C** қақпағы «тық» еткенше итеріп жабыңыз.

Жуғыш зат тартпасы жуу циклына сәйкес тиісті уақытта автоматты түрде ашылады.

Әмбебап жуғыш заттар қолданылса, **TAB** опциясын пайдаланған жөн, себебі ол циклды әрдайым ең жақсы жуу және кептіру нәтижелеріне қол жеткізетіндей реттейді.

⚠ Ыдыс жуу машиналарына арналып жасалған жуғыш заттарды ғана қолданыңыз.

Қолмен ыдыс жууға арналған сұйықтықты **ҚОЛДАНБАҢЫЗ**.

Шамадан тыс жуғыш затты пайдалану цикл аяқталғанда құрылғы ішінде көбіктің қалуына әкелуі мүмкін.

Ең жоғары жуу және кептіру нәтижелеріне қол жеткізу үшін, жуғыш затты, шаюға көмекші сұйықтықты және тазаланған тұзды бірге қолдану қажет.



Фосфаттарды немесе хлорды қамтымайтын жуғыш заттарды пайдаланған жөн, себебі бұл өнімдер қоршаған ортаға зиянды.

Ыдыс жуу машинасын іске қосу

1. ҚОСУ/ӨШІРУ түймесін басыңыз.
2. Есікті ашып, жуғыш затты өлшеңіз. (Жуғыш затты өлшеу).
3. Тартпаларды жүктеңіз («Тартпаларды жүктеу» бөлімін қараңыз), одан кейін есікті жабыңыз.
4. Ыдыс-аяқ түрі мен оның ластану дәрежесіне сәйкес жуу циклын таңдау үшін (Жуу циклдарының кестесін қараңыз) **P** түймесін басыңыз.
5. Жуу опцияларын таңдаңыз. («Арнайы жуу циклдары мен опциялары» бөлімін қараңыз).
6. БАСТАУ/ТОҚТАТЫП ҚОЮ түймесін басу арқылы циклды бастаңыз.
7. Жуу циклының аяқталғанын сигналдар мен дисплейде **END** сөзі көрсетіледі. ҚОСУ/ӨШІРУ түймесін басу арқылы құрылғыны өшіріңіз.
8. Қолыңызды күйдіріп алмау үшін, ыдыс-аяқты бірнеше минуттан кейін ғана алыңыз. Тартпаларды төменнен бастап босатыңыз.

⚠ Токты барынша аз тұтыну үшін құрылғы белгілі бір ұзақ белсенсіздік кездерінде автоматты түрде өшеді.

Ыдыс-аяқ аз ластанған болса немесе ыдыс жуу машинасына салынбас бұрын шайылған болса, жуғыш заттың мөлшерін азайтыңыз.

Орындалып жатқан жуу циклын өзгерту

Жуу циклын таңдау барысында қате кеткен болса, цикл жаңа ғана басталған болған жағдайда, оны өзгерту мүмкін: ҚОСУ/ӨШІРУ түймесін басып тұру арқылы құрылғыны өшіріңіз. Құрылғыны ҚОСУ/ӨШІРУ түймесінің көмегімен қайтадан қосып, жаңа бір жуу циклын және кез келген қажетті опцияларды таңдаңыз; **START/PAUSE** (БАСТАУ/ТОҚТАТЫП ҚОЮ) түймесін басу арқылы циклды бастаңыз.

Қосымша ыдыс-аяқ қосу

Құрылғыны өшірмей-ақ, шыққан буға тимеуге тырысып есікті ашыңыз да, ыдыс-аяқты ыдыс жуу машинасының ішіне қойыңыз. Есікті жауып, **START/PAUSE** (БАСТАУ/ТОҚТАТЫП ҚОЮ) түймесін басыңыз, сонда цикл тоқтаған жерінен басталады.







Кездейсоқ тоқтаулар

Жуу циклы орындалып жатқанда есік ашылса немесе ток өшіп қалса, цикл тоқтайды. Есік жабылғаннан немесе ток берілгеннен кейін, циклды тоқтаған жерінен қайта қосу үшін, **START/PAUSE** (БАСТАУ/ТОҚТАТЫП ҚОЮ) түймесін басыңыз.

Жуу циклдары

KZ

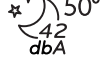
Жуу циклының дерегі EN-50242 Еуропалық стандартына сәйкес зертханалық жағдайда өлшенеді. **Әр түрлі қолдану шарттары негізінде жуу циклының ұзақтығы мен дерегі өзгеруі мүмкін.**

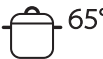
Жуу циклы	Кептіру	Опциялар	Жуу циклының ұзақтығы сағ: мин	Су тұтыну (л/цикл)	Қуат тұтыну (кВт/цикл)
1. Eco 	Да	Delay Start - Multizone - Tab - Turbo - Extra Dry	03:00	9	0,74
2. 6th Sense 	Да	Delay Start - Multizone - Tab - Turbo - Extra Dry	01:10 - 02:30	7 - 14	0,90 - 1,25
3. 1 сағат (1 Hour) 	Нет	Delay Start - Multizone - Tab	01:00	13	1,00
4. Сынғыш 	Да	Delay Start - Multizone - Tab - Turbo - Extra Dry	01:40	9	0,90
5. Rapid 	Нет	Delay Start - Tab	00:25	8	0,45
6. Overnight 	Да	Delay Start - Tab - Extra Dry	03:30	13	0,85
7. Суға салыпқою 	Нет	Delay Start - Multizone	00:10	4	0,01
8. Қарқынды 	Да	Delay Start - Multizone - Tab - Turbo	02:50	17	1,50

Жуу циклын таңдау және жуғыш зат мөлшерін анықтау нұсқаулары

- Орташа кірленген ыдыс-аяқ. Стандартты бағдарлама, тұтынылатын жалпы қуат пен су мөлшері тұрғысынан ең тиімді. 4 г/мл^{**}+ 21 г/мл – 1 таблетка (***Алдын ала жуу кезінде қолданылатын жуғыш зат мөлшері*)
- Тағам кеуіп қалған, орташа кірленген ыдыстар үшін қолданылады. Арнайы сезгі кірлену дәрежесін анықтап, ең тиімді және үнемді жуу циклін автоматты түрде таңдайды. 4 г/мл^{**}+ 21 г/мл – 1 таблетка
- Өдеттегідей тез кептірілуі қажет, аз кірленген жүктемелер үшін қолданылады. (4 кісілік жинақтар үшін қолайлы) 25 г/мл – 1 таблетка
- Жоғары температураға сезімтал нәзік заттарға арналған цикл, мысалы стақандар мен шынаяқтар. 25 г/мл - 1 таблетка.
- Тағам кеуіп қалмаған, аз кірленген ыдыстарды жуу үшін қолданылатын жылдам цикл. (2 кісілік жинақтар үшін қолайлы) 21 г/мл – 1 таблетка
- Оңтайлы тиімділік қамтамасыз етіледі. Түнгі уақытта қолдануға қолайлы. 25 г/мл – 1 таблетка
- Кейін жуылатын ыдыс-аяқ. Жуғыш затсыз.
- Қатты кірленген ыдыс-аяқ үшін қолданылатын бағдарлама, әсіресе кастрюльдер мен табаларды жууға қолайлы (нәзік бұйымдарды жуу үшін қолдануға болмайды). 25 г/мл – 1 таблетка

Күту күйіндегі тұтынуы: Қосылып тұру режиміндегі тұтынуы: 5 Вт - Жуу өшірулі режиміндегі тұтынуы: 0,5 Вт

Арнайы жуу циклдары мен опциялары



KZ

Ескертпелер:

«Rapid» циклдарын қолданған кезде, оңтайлы нәтижеге ыдыс-аяқтың белгіленген мөлшерін жуу арқылы қол жеткізуге болады.

Тұтынуды одан әрі азайту үшін ыдыс жуу машинасын тек толтырып жұмыс істетіңіз.

Сынақ зертханаларына арналған ескертпе: салыстырмалы EN сынақ жағдайлары үшін төмендегі мекенжайға электрондық хат жіберіңіз: contact@whirlpool.com

Жуу опциялары

Жуу циклы таңдалып, **Бастау/Тоқтата тұру түймесі басылғанға дейін ғана ОПЦИЯЛАРДЫ орнатуға, өзгертуге немесе қайта орнатуға болады.**

Орнатылған жуу циклының түрімен үйлесімді опцияларды ғана таңдауға болады. Опция таңдалған жуу циклына сәйкес келмесе (*Жуу циклдарының кестесін қараңыз*), тиісті таңба 3 рет жылдам жыпылықтайды.

Басқа опциямен (бұрын таңдалған) үйлесімді емес опция таңдалса, ол 3 рет жыпылықтап өшеді, ал ең соңғы таңдалған опция жанып тұра береді.

Қателесіп орнатылған опцияны таңдаудан бас тарту үшін тиісті түймені тағы бір рет басыңыз.



Кешіктіріп бастау (Start Delay)

Бағдарламаның басталуын **0:30** және **24** сағат аралығында кідіртуге болады.

1. Бағдарламаны және барлық қажетті параметрлерді таңдаңыз. Бағдарламаның басталуын кідірту үшін **КЕШІКТІРІП БАСТАУ** түймесін (қайталап) басыңыз. 0:30 - 24 сағат аралығында реттеледі. Түйме басылған сайын кідіртп бастау артады: таңдау 4 сағаттан төмен болса, 0:30, таңдау 12 сағаттан төмен болса, 1:00, таңдау 12 сағаттан жоғары болса, 4 сағат. 24 сағатқа жетсе және түйме басылса, кідіртп бастау ажыратылады.

2. **БАСТАУ/УАҚЫТША ТОҚТАТУ** түймесін басыңыз: таймер кері санай бастайды;

3. Осы уақыт өткеннен кейін, көрсеткіш шамы өшеді және бағдарлама автоматты түрде басталады.

Кері сану уақытында **БАСТАУ/УАҚЫТША ТОҚТАТУ** түймесі қайтадан басылса, **КЕШІКТІРІП БАСТАУ** параметрі болдырылмайды және таңдалған бағдарлама автоматты түрде басталады.

Жуу циклы басталғаннан кейін Кешіктіріп бастау функциясын орнату мүмкін емес.

MULTIZONE (мультизона) опциясы

Жуылатын ыдыс көп болмаса, су, ток пен жуғыш затты үнемдеу үшін жартылай жүктеу циклын қолдануға болады. Жуу циклын таңдап, одан кейін **MULTIZONE** түймесін басыңыз: таңдалған тартпаға сәйкес келетін индикатор жанып, тек жоғарғы немесе төменгі тартпада жуу циклы басталады.

⚠ **Тек жоғарғы немесе төменгі тартпаны жүктеуді және тиісті түрде жуғыш зат мөлшерін азайтуды ұмытпаңыз.**

+++ Қосымша кептіру опциясы (Extra Dry)

Ыдыс-аяқтың кебу деңгейін жақсарту үшін **Extra Dry** (Қосымша кептіру) түймесін басыңыз; таңба жанады. Қайтадан басылса, опциядан бас тартылады.

Соңғы шау кезіндегі жоғарырақ температура мен ұзағырақ кептіру кезеңі кебу деңгейін жақсартады.

⚠ **Extra Dry option (Қосымша кептіру опциясы) жуу циклының мерзімін ұзартады.**

—○ Балалардан қорғауға арналған қауіпсіздік құлпы

Extra Dry түймесі басылып тұрса, **ҚАУІПСІЗДІК ҚҰЛПЫ** функциясы қосылады. **ҚАУІПСІЗДІК ҚҰЛПЫ** функциясы басқару тақтасын құлыптайды. **ҚАУІПСІЗДІК ҚҰЛПЫ** функциясын өшіру үшін қайтадан басып тұру керек.

»» Turbo опциясы (Turbo)

Жуу және кептіру өнімділігінің деңгейін төмендетпей, негізгі жуу циклдерінің мерзімін азайту үшін осы опцияны қолдануға болады. Жуу циклын таңдағаннан кейін, **Turbo option** (Шапшаң опциясы) түймесін басыңыз; тиісті индикатордың жанып, оның таңдалғанын білдіреді. Одан бас тарту үшін қайтадан басыңыз.



Бірнеше функциясы бар таблеткалар (таблеткалар-Tab)

Бұл опция жуу және кептіру нәтижелерін оңтайландырады.

Turbo түймесі басылып тұрса, **TAB** функциясы қосылады. Түйме қайтадан басылса, опциядан бас тартылады.

⚠ **«Бірнеше функциясы бар таблеткалар» опциясы жуу циклының мерзімін ұзартады.**



Ағызу

Қосылып тұрған циклды тоқтатып, одан бас тарту үшін, **Ағызу** функциясын қолдануға болады.

START/PAUSE (БАСТАУ/ТОҚТАТЫП ҚОЮ) түймесі басылып тұрса, **АҒЫЗУ** функциясы қосылады. Қосылып тұрған цикл тоқтап, ыдыс жуу машинасындағы су ағызылады.

Күтім көрсету және техникалық қызмет көрсету

KZ

Су мен тоқты өшіру

- Су ағып кетпеуі үшін әрбір жуу циклынан кейін су шүмегін жауып отырыңыз.
- Құрылғыны тазалаған кезде және техникалық қызмет көрсету жұмыстарын орындаған кезде оны токтан ажыратыңыз.

Ыдыс жуу машинасын тазалау

- Құрылғының сыртқы беттері мен басқару тақтасын сумен ылғалданған, абразивті емес шүберекпен тазалауға болады. Еріткіштерді немесе абразивті өнімдерді қолданбаңыз.
- Құрылғының ішіндегі кез келген салтақ іздерді сумен және аздап сіркемен ылғалданған шүберекпен кетіруге болады.

Жағымсыз иістердің алдын алу

- Құрылғының іші дымқылданып кетпеуі үшін оның есігін әрдайым біраз ашып ұстаңыз.
- Есік айналасындағы бекіткіштер мен жуғыш зат диспенсерлерін мерзімді түрде ылғал губкамен тазалап отырыңыз. Мұның нәтижесінде бекіткіштерде тамақ тұрып қалмайды, ал бұл жағдай жағымсыз иістердің пайда болуының негізгі себебі.

Тозаңдатқыш өзекшелерді тазалау

Тамақ қалдықтары тозаңдатқыш өзекшелердің бетіне қатып қалып, су шашатын тесіктерді бітеуі мүмкін. Сондықтан, өзекшелерді мерзімді түрде тексеріп, металсыз щеткамен тазаланып тұрғаны жөн.

Екі тозаңдатқыш өзекшені де шығарып алуға болады.

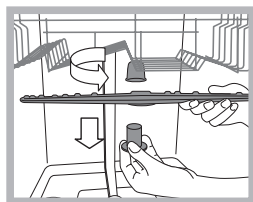

Жоғарғы тозаңдатқыш өзекшені шығарып алу үшін құлыптау сақинасын сағат тіліне қарсы бағытта бұраңыз.

Жоғарғы тозаңдатқыш өзекшені тесіктерін жоғары қаратып қайтадан орнына қою керек.

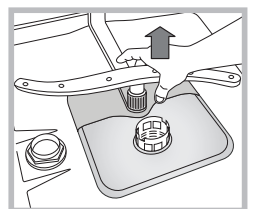

Төменгі тозаңдатқыш өзекшені жоғары қарай тарту арқылы шығарып алуға болады.

Судың кіріс сүзгісін тазалау

Су түтіктері жаңа немесе ұзақ уақыт бойы қолданылмаған болса, жалғамас бұрын олар арқылы су өткізіп, таза әрі ішінде қалдықтар жоқ екеніне көз жеткізіңіз. Бұл сақтық шарасы орындалмаса, судың кіріс бітеліп, ыдыс жуу

машинасы зақымдалуы мүмкін.

⚠ Шүмек жағындағы судың кіріс сүзгісін мерзімді түрде тазалап отырыңыз.

- Су шүмегін жабыңыз.

- Судың кіріс түтігінің шетін босатып алыңыз, одан кейін сүзгіні алып, оны су ағыны астында жақсылап тазалаңыз.

- Сүзгіні орнына қойып, су түтігін орнына бұраңыз.

Сүзгілерді тазалау

Сүзгі жинағы суды тамақ қалдықтарын тазалайтын және одан кейін суды қайта айналдыратын үш сүзгіден тұрады. Әрбір жууда ең жақсы нәтижеге қол жеткізгіңіз келсе, оларды тазалау керек.

⚠ Сүзгілерді мерзімді түрде тазалап отырыңыз.

⚠ Ыдыс жуу машинасын сүзгісіз немесе сүзгі босап кеткен кезде пайдалануға болмайды.

• Бірнеше рет жуғаннан кейін, сүзгі жинағын тексеріңіз және қажет болса оны металсыз щеткамен әрі төмендегі нұсқауларды орындай отырып, су ағыны астында жақсылап тазалаңыз:

1. Цилиндрлік C сүзгісін сағат тіліне қарсы бағытта бұраңыз да, суырып алыңыз (1-сурет).

2. Шыныаяқ B сүзгісін жиектері аздап басу арқылы шығарып алыңыз (2-сурет).

3. Тот баспайтын болат тілімше A сүзгісін суырып алыңыз (3-сурет).

4. Тұзақты қарап шығыңыз да, кез келген тамақ қалдықтарынан тазартыңыз. жуу циклының сорғысын

ЕШҚАШАН АЛУШЫ БОЛМАҢИЗ (4-сурет).

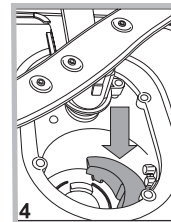
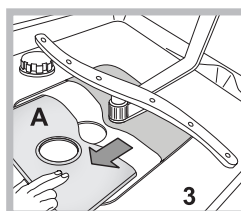
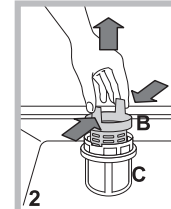
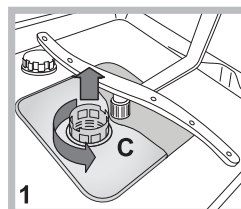

Сүзгілерді тазалағаннан кейін, сүзгі жинағын орнына қойып, оны дұрыстап бекітіңіз; бұл ыдыс жуу машинасының тиімді жұмысы үшін өте маңызды.

Машинаны ұзақ уақыт пайдаланбауға қалдыру

• Құрылғыны токтан ағытып, су шүмегін жабыңыз.

• Құрылғы есігін сәл ашық қалдырыңыз.

• Қайтып келген кезде, ыдыс жуу машинасын бос ұстап жуу циклын іске қосыңыз.

Ақаулықтарды жою



Құрылғы дұрыс жұмыс істемей қалған кезде, Көмек қызметіне телефон соқпас бұрын төмендегі тізімнен шешімді іздеңіз.

KZ

Ақаулық:	Ықтимал себептері / шешімдері:
Ыдыс жуу машинасы іске қосылмайды немесе оны басқару мүмкін емес.	<ul style="list-style-type: none"> • Су шүмегі ашылмаған. • Құрылғыны ҚОСУ/ӨШІРУ түймесін басу арқылы өшіріңіз, одан кейін оны бір шамамен бір минуттан кейін қосып, жуу циклын қайта орнатыңыз. • Құрылғы розеткаға дұрыс қосылмаған немесе басқа розетканы қолдану керек. • Ыдыс жуу машинасының есігі дұрыс жабылмаған.
Есік жабылмайды.	<ul style="list-style-type: none"> • Тартпалар толығымен салынғанына көз жеткізіңіз. • Құлып босатылған. «Тық» еткен дыбыс естілгенше есікті қатты итеріңіз.
Ыдыс жуу машинасынан су ағызылмайды.	<ul style="list-style-type: none"> • Ыдыс жуу машинасының циклы әлі аяқталмаған. • Су ағызу түтігі майысқан («Орнату» бөлімін қараңыз). • Ағызу түтігі бітелген. • Сүзгі тамақ қалдықтарымен бітеліп қалған. • Ағызу түтігінің биіктігін тексеріңіз.
Ыдыс жуу машинасы шамадан тыс шуыл шығарады.	<ul style="list-style-type: none"> • Табақтар бір-біріне немесе тозаңдатқыш өзекшеге тиіп тарсылдайды. Ыдыстарды дұрыс орналастырып, тозаңдатқыш өзекшелер еркін айналатынына көз жеткізіңіз. • Көбік тым көп: жуғыш зат дұрыс өлшенбеген немесе ол ыдыс жуу машиналарында қолдануға қолайлы емес. («Жуғыш зат пен ыдыс жуу машинасын қолдану» бөлімін қараңыз.) Ыдыстарды қолмен алдын ала жумаңыз.
Табақтар мен стақандардың бетінде ақ түсті қабықшамен немесе тат қалдықтарымен қапталған.	<ul style="list-style-type: none"> • Тазаланған тұз жоқ. • Су қаттылығының параметрі тиісті емес: қажетті мәндерді үлкейтіңіз. («Тазаланған тұз және шаюға көмекші зат» бөлімін қараңыз.) • Тұз бен шаюға көмекші зат диспенсерінің қақпағы дұрыс жабылмаған. • Шаюға көмекші зат таусылған немесе оның мөлшерлемесі тым төмен.
Табақтар мен стақандар сызылған немесе реңгі көкшіл.	<ul style="list-style-type: none"> • Шаюға көмекші заттың мөлшерлемесі тым жоғары.
Ыдыс-аяқ дұрыс кептірілмейді.	<ul style="list-style-type: none"> • Кептіру бағдарламасы жоқ жуу циклы таңдалған. • Шаюға көмекші зат таусылған. («Тазаланған тұз және шаюға көмекші зат» бөлімін қараңыз.) • Шаюға көмекші зат диспенсерінің параметрі қолайлы емес. • Ыдыс-аяқ жабыспайтын материалдан немесе пластиктен жасалған; су тамшылары болса, ештеңе етпейді.
Табақтар таза емес.	<ul style="list-style-type: none"> • Ыдыс-аяқ дұрыс реттелмеген. • Ыдыстар кедергі жасағандықтан, тозаңдатқыш өзекшелер еркін айнамайды. • Жуу циклы тым нәзік («Жуу циклдары» бөлімін қараңыз). • Көбік тым көп: жуғыш зат дұрыс өлшенбеген немесе ол ыдыс жуу машиналарында қолдануға қолайлы емес. («Жуғыш зат пен ыдыс жуу машинасын қолдану» бөлімін қараңыз.) • Шаюға көмекші зат бөлігіндегі қақпақ дұрыс жабылмаған. • Сүзгі кір немесе бітеліп қалған («Күтім көрсету және техникалық қызмет көрсету» бөлімін қараңыз.) • Тазаланған тұз деңгейі төмен («Шаюға көмекші зат және тұз» бөлімін қараңыз). • Ыдыстардың биіктігі тартпаға сәйкес келетініне көз жетізіңіз. • Тозаңдатқыш өзекшелердегі тесіктер бітелген. («Күтім және техникалық қызмет көрсету» бөлімін қараңыз.)
Ыдыс жуу машинасына су құйылмайды. Оны жыпылықтаған шамдар білдіреді.	<ul style="list-style-type: none"> • Су жүйесінде су жоқ немесе шүмек жабылған. • Судың кіріс түтігі майысқан («Орнату» бөлімін қараңыз). • Сүзгілер бітелген: оларды тазалау қажет. («Күтім және техникалық қызмет көрсету» бөлімін қараңыз.) • Ағызу түтігі бітелген: оны тазалау керек. • Тексеріп тазалағаннан кейін, ыдыс жуу машинасын қосып өшіріңіз де, жаңа жуу циклын бастаңыз. • Мәселе шешілмесе, су шүмегін жауып, құрылғыны розеткадан ағытыңыз да, Қызмет көрсету орталығына телефон соғыңыз.



KZ

Whirlpool Europe s.r.l.
- Viale Guido Borghi, 27
- 21025 Comerio (Varese) Italy
www.whirlpool.eu