

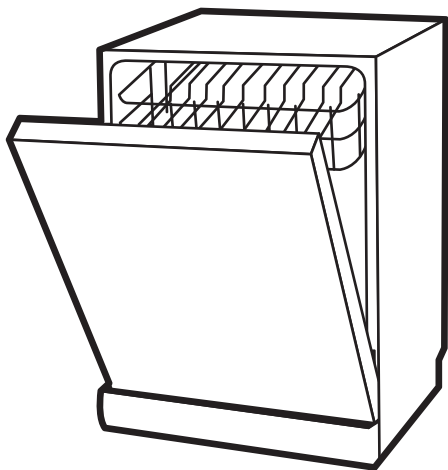

ВСТРАИВАЕМАЯ  
ПОСУДОМОЕЧНАЯ МАШИНА

BUILT-IN DISHWASHER



МОДЕЛИ:

TCH-DM459D1103SBI

TCH-DM609D1404SBI

TCH-DM454D901SBI

TCH-DM604D1202SBI

TCH-DM609D1405SBI

TCH-DM459D1106SBI

**Уважаемый покупатель!**

Благодарим за приобретение нашего продукта — посудомоечной машины торговой марки KRAFT Technology.

Данная инструкция по эксплуатации является универсальной для всех посудомоечных машин, которые выпускаются нашей компанией.

Перед использованием прибора, пожалуйста, внимательно прочитайте эту инструкцию и разделы, относящиеся к выбранной Вами модели, чтобы в полной мере воспользоваться ее превосходной работой. Если Вы столкнетесь с проблемами в процессе использования данного изделия, пожалуйста свяжитесь с нами.

Спасибо за покупку!

Пожалуйста, внимательно прочитайте данное руководство перед началом эксплуатации посудомоечной машины, это поможет Вам правильно пользоваться машиной и поддерживать ее в должном состоянии. Сохраните руководство, чтобы всегда была возможность обратиться к нему позже. Неправильное обращение с прибором может привести к его поломке, нанести материальный ущерб или причинить вред здоровью пользователя.

Перед тем как обращаться в сервисный центр:

- Посмотрите раздел советов по выявлению и устранению неисправностей. Это поможет вам устранить некоторые наиболее часто встречающиеся проблемы самостоятельно.
- Если Вам не удалось устранить проблему самостоятельно, пожалуйста, обратитесь за помощью к профессиональному техническому специалисту.

**Содержание**

МЕРЫ ПРЕДОСТОРОЖНОСТИ.....	3
ОПИСАНИЕ ПОСУДОМОЕЧНОЙ МАШИНЫ .....	5
УСТАНОВКА .....	5
ПЕРЕД ПЕРВЫМ ИСПОЛЬЗОВАНИЕМ .....	9
ЗАГРУЗКА КОРЗИН ПОСУДОМОЕЧНОЙ МАШИНЫ .....	13
ПАНЕЛЬ УПРАВЛЕНИЯ .....	16
ЭКСПЛУАТАЦИЯ.....	18
РЕКОМЕНДАЦИИ ПО ПОИСКУ НЕИСПРАВНОСТЕЙ .....	20
ЧИСТКА И ОБСЛУЖИВАНИЕ .....	22
УТИЛИЗАЦИЯ.....	24
ТЕХНИЧЕСКИЕ ХАРАКТЕРИСТИКИ.....	25
ГАРАНТИЙНЫЙ ТАЛОН .....	27

## МЕРЫ ПРЕДОСТОРОЖНОСТИ

Использование данной посудомоечной машины не по назначению, нарушение правил установки, эксплуатации, очистки и техники безопасности лишает вас права на гарантийное обслуживание.

Посудомоечная машина предназначена для домашнего бытового и аналогичного применения.

**!** **Внимание!** Установка прибора должна осуществляться только квалифицированным персоналом!

- Извлекая прибор из упаковки, убедитесь в его целостности и отсутствии повреждений. Уберите упаковочные материалы подальше от детей. После установки посудомоечной машины правильно утилизируйте упаковочные материалы согласно условиям безопасности и окружающей среды.
- Прочитайте инструкцию перед началом эксплуатации прибора.
- Перед первым включением проверьте, соответствуют ли технические характеристики, указанные на изделии, параметрам электросети.
- Вставляйте вилку шнура электропитания в розетку только после установки посудомоечной машины. Убедитесь, что к вилке электропитания имеется свободный доступ. Для отключения прибора от электросети не тяните за шнур электропитания, беритесь за вилку.
- Каждый раз перед включением прибора осматривайте его. При наличии повреждений прибора и сетевого шнура ни в коем случае не включайте его в розетку. Не эксплуатируйте посудомоечную машину с поврежденным шнуром электропитания или розеткой. При возникновении повреждений обратитесь в сервисный центр для экспертизы и ремонта.
- Не повреждайте, не перекручивайте, не перегибайте, не наращивайте шнур электропитания. Не ставьте на него тяжелые предметы.
- Не используйте прибор на улице, не подвергайте его воздействию дождя, влаги, прямых солнечных лучей и других атмосферных явлений. Не устанавливайте и не эксплуатируйте прибор в помещениях с температурой ниже 0°C.
- При перемещении, обслуживании или ремонте посудомоечная машина должна быть выключена, вилка должна быть выдернута из электросети.
- Данный прибор не предназначен для использования лицами с ограниченными физическими или умственными возможностями (в том числе детьми до 8 лет), а также лицами, не имеющими достаточных знаний и опыта по его использованию, если не находятся под наблюдением взрослого человека, ответственного за их безопасность. Дети не должны играть с элементами посудомоечной машины. Чистка прибора не может осуществляться детьми без присмотра взрослых людей.
- Запрещается сидеть или стоять на дверце или корзине для посуды, находящейся в посудомоечной машине.
- Не кладите тяжелые предметы на дверцу, когда она открыта, машина может упасть вперед.
- Не пытайтесь включать посудомоечную машину до тех пор, пока все наружные панели не будут установлены на свои места.
- Во время и после выполнения программы дверцу машины следует открывать очень осторожно. Не исключена опасность выплескивания горячей воды и горячего пара из машины.
- Не оставляйте дверцу открытой, поскольку это увеличивает опасность споткнуться.
- При загрузке посуды кладите острые предметы так, чтобы они не могли повредить уплотнения дверцы. Ножи и другая посуда с острыми концами должны загружаться в корзину острым концом вниз, либо располагаться горизонтально.

- Убедитесь, что отделение для моющего средства опустело после завершения цикла мойки.
- Запрещается мыть пластиковые предметы, если они не имеют маркировки безопасности для посудомоечной машины. Если такой отметки на пластиковых предметах нет, следует проверить рекомендации изготовителя.
- Необходимо использовать моющее средство и ополаскиватели, предназначенные только для автоматической посудомоечной машины. Ни в коем случае не используйте мыло, стиральный порошок или средство для ручной стирки в посудомоечной машине. Необходимо держать эти моющие и чистящие вещества в недоступном для детей месте.
- Прибор должен быть подключен к водопроводу с помощью новых шланговых комплектов, старые шланги не должны повторно использоваться.
- Не превышайте максимальное количество комплектов посуды.
- Не устанавливайте прибор вблизи источников тепла (радиаторов отопления, печей или прочих приборов, выделяющих тепло) и не встраивайте под варочную панелью.
- Не подпускайте детей и домашних животных к открытой посудомоечной машине, так как в ней могут находиться мелкие или острые предметы.
- Вода внутри посудомоечной машины не предназначена для питья, она может содержать остатки моющего средства.
- Следите, чтобы дети не играли с отсеком для таблетки моющего средства (из которого моющее средство попадает в машину). Пальцы ребенка могут застрять в пазах отсека.
- Не используйте острые металлические скребки, едкие и абразивные чистящие средства, растворители для чистки поверхностей посудомоечной машины, так как они могут поцарапать или испортить ее.
- Не используйте очиститель высокого давления или пароструйные очистители, так как проникающая влага может привести к поражению электрическим током.
- Несоблюдение мер предосторожности и безопасности может привести к порче прибора, ожогам, травмам, поражению электрическим током, короткому замыканию или пожару.
- В случае возникновения неисправностей следует всегда обращаться в авторизованные сервисные центры, указав тип проблемы и модель вашей посудомоечной машины. Неквалифицированный ремонт снимает прибор с гарантийного обслуживания.
- Для ремонта прибора могут быть использованы только оригинальные запасные детали.
- Производитель не несет ответственности за какие-либо повреждения, возникшие вследствие неправильного использования прибора или несоблюдения мер безопасности.

## ИНСТРУКЦИИ ПО ЗАЗЕМЛЕНИЮ

Данный прибор должен быть заземлен. В случае неисправности или поломки заземление уменьшит опасность удара электрическим током, обеспечив путь наименьшего сопротивления электрическому току. Данный прибор снабжен силовым шнуром, проводник которого обеспечивает заземление оборудования, а также заземляющим штекером. Штекер должен быть подключен к соответствующей розетке, которая монтируется и заземляется в соответствии со всеми местными нормами и правилами. Неправильное подключение провода заземления оборудования может привести к опасности удара электрическим током.

В случае возникновения сомнений необходимо проверить с квалифицированным электриком или представителем сервисного центра правильность заземления прибора. Запрещается заменять штекер, входящий в комплект прибора, если он не подходит к розетке. Необходимо обеспечить установку нужной розетки с помощью квалифицированного техника.



## ОПИСАНИЕ ПОСУДОМОЕЧНОЙ МАШИНЫ

- 1 – верхний разбрызгиватель
- 2 – внутренняя труба
- 3 – нижний разбрызгиватель
- 4 – контейнер для соли
- 5 – фильтр
- 6 – дозатор моющего средства

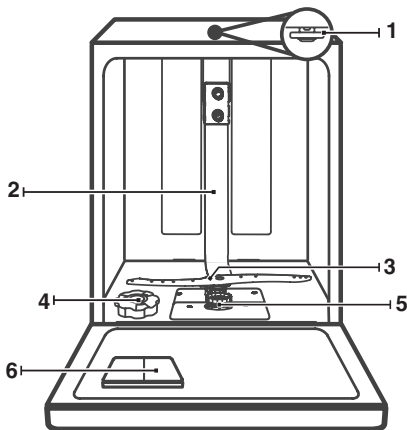

Отсек для  
столовых приборов

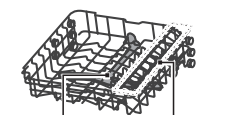

Верхний  
разбрызгиватель



Верхняя корзина

Подставка  
для чашек

## УСТАНОВКА



### ВНИМАНИЕ!

Перед установкой посудомоечной машины отключите подачу электричества. В противном случае существует угроза для жизни и опасность удара током.

Монтаж труб и электрооборудования должны осуществлять только специалисты.

Для личной безопасности:

- Не используйте удлинитель или адаптер с этим прибором.
- Ни в коем случае не обрезайте и не отсоединяйте заземляющее соединение от шнура питания.
- Убедитесь, что напряжение и частота источника питания соответствуют значениям, указанным в разделе «Технические характеристики». Вставляйте вилку только в электрическую розетку, которая правильно заземлена. Если электрическая розетка, к которой должен быть подключен прибор, не подходит для вилки, замените розетку, не используйте адаптеры, т.к. они могут вызвать перегрев.

### Шаг 1. Подготовка к установке.

Посудомоечную машину следует устанавливать вблизи существующих подключений к сетям водоснабжения, водоотведения и электропитания. Выберите сторону, через которую сливной шланг посудомоечной машины будет подключен к кухонной раковине (сливу). Размеры ниши для встраивания представлены на рисунке ниже. Расстояние от верхней панели

посудомоечной машины до столешницы менее 5 мм, внешняя дверца машины выравнивается по краю шкафа. Минимальное расстояние от открытой дверцы до шкафа 50 мм.

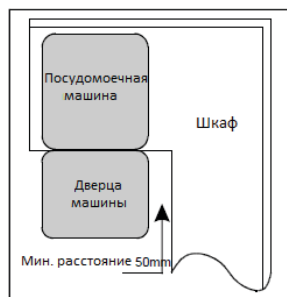
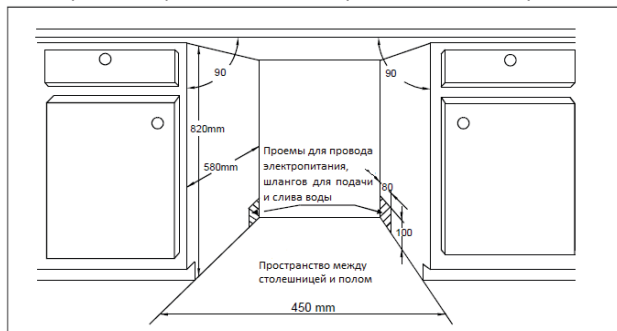

**⚠ Примечание:** проверьте наличие соответствующих монтажных принадлежностей (крепежей для декоративной панели, шурупов).

## Шаг 2. Установка декоративной панели.

Установите декоративную панель на внешнюю дверцу посудомоечной машины с помощью поставляемых в комплекте скоб. Расположение скоб указано разметкой. Установите крепежи на декоративную деревянную панель и вставьте их в соответствующие гнезда на внешней дверце посудомоечной машины (А). После установки панели закрепите ее на внешней дверце с помощью винтов и болтов (В).

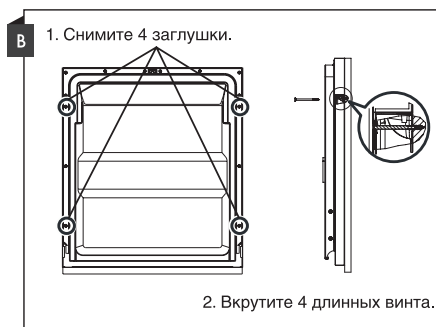
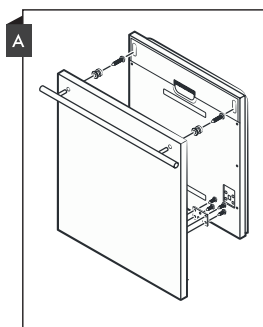

## Шаг 3. Регулировка натяжения пружины.

Производитель устанавливает оптимальное натяжение пружин для внешней дверцы. При установке декоративной деревянной панели следует отрегулировать натяжение пружины. Отрегулируйте натяжение пружин дверцы с помощью торцового ключа, поворачивая его по часовой стрелке, чтобы натянуть левую и правую пружины. Если этого не сделать, посудомоечная машина может быть повреждена.

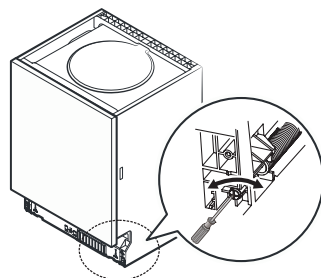

#### Шаг 4. Подключение шланга для подачи воды.

Подключите безопасный шланг для подачи воды к крану холодного водоснабжения с резьбой 3/4 дюйма и убедитесь, что он плотно закреплен. Для предотвращения утечек и затопления шланг оснащен системой защиты «Аквастоп», которая гарантирует блокировку подачи воды автоматически в случае не герметичности внутреннего шланга и наполнения водой пространства между самим шлангом подачи воды и внешним гофрированным шлангом.



#### **⚠ ВНИМАНИЕ!**

- Прибор следует подключать с помощью нового комплекта для подключения к водопроводному крану. Нельзя повторно использовать старые комплекты шлангов для подключения.
- Давление воды должно составлять от 0,04 МПа до 1 МПа. Если давление ниже, обратитесь в нашу сервисную службу за консультацией по использованию.
- Если водопроводные трубы новые или не использовались в течение длительного периода времени, дайте воде стечь перед подключением, чтобы убедиться, что вода чистая. Эта мера предосторожности необходима, чтобы избежать риск забивания водозаборного отверстия и повреждения прибора.
- Полностью включите воду перед запуском посудомоечной машины.

Для отключения безопасного шланга подачи воды выполните следующие действия:

1. Перекройте подачу воды.
2. Сбросьте давление воды, отжав кнопку сброса давления. Это позволит снизить давление воды и предотвратит разбрызгивание воды на вас и окружающие предметы.
3. Отсоедините безопасный шланг подачи воды от водопроводного крана.

**⚠ Внимание!** Шланг подключения смесителя воды может лопнуть, если он подключен к одной трубе с посудомоечной машиной. По возможности, рекомендуется отключить шланг смесителя от трубы и закрыть отверстие заглушкой.

#### Шаг 5. Подключение шланга для слива воды.

Подключите сливной шланг, как показано на рисунке ниже либо путем А (верхняя часть шланга должна располагаться на высоте от 40 до 100 см), либо путем В (к водосточной трубе диаметром не менее 4 см). Сливной шланг должен быть установлен и закреплен надлежащим образом, чтобы избежать утечек воды. Убедитесь, что шланг для слива воды не перекурен и не пережат.

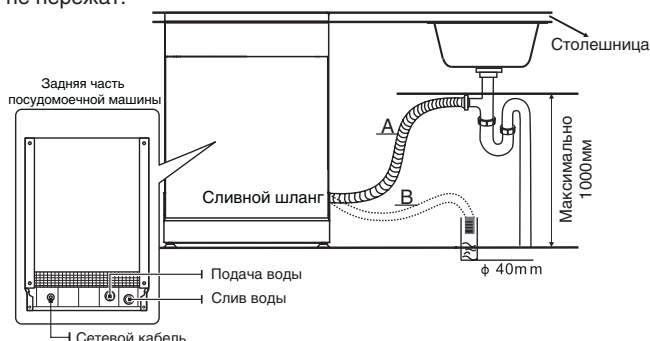

Подключите провод электропитания.

### Шаг 6. Конденсационная полоса.

Закрепите конденсационную полоску под столешницей. Убедитесь, что полоска закреплена ровно с краем столешницы. Установите посудомоечную машину в нишу для встраивания.

### Шаг 7. Регулировка высоты ножек.

Отрегулируйте высоту посудомоечной машины для обеспечения правильного расположения корзин и оптимального эффекта мойки:

1. Проверьте правильность расположения посудомоечной машины по горизонтали в точках 1 и 2, приложив уровень к дверце (1) и направляющей корзины внутри моечной камеры (2).
2. Выровняйте посудомоечную машину, отрегулировав все четыре ножки. Задние ножки можно отрегулировать с передней стороны машины, поворачивая винт. Чтобы отрегулировать передние ножки, с помощью гаечного ключа поворачивайте ножки, пока не выровняете посудомоечную машину. Максимальная высота регулировки ножек составляет 50 мм.
3. Во время выравнивания посудомоечной машины следите, чтобы она не опрокинулась.

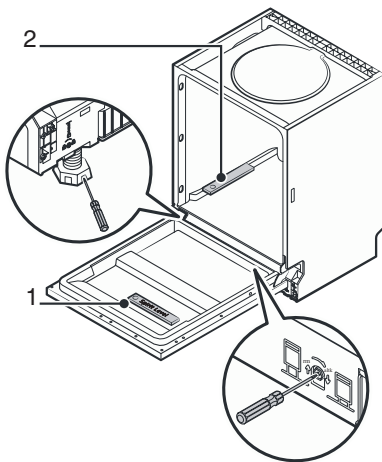

### Шаг 8. Закрепление посудомоечной машины.

- Обычная столешница: закрепите столешницу с помощью двух шурупов для дерева. Убедитесь, что посудомоечная машина не висит на столешнице.
- Мраморная или гранитная столешница – закрепите скобу на боковой панели посудомоечной машины и прикрепите посудомоечную машину к корпусу мебели. Закройте винт резиновой заглушкой.

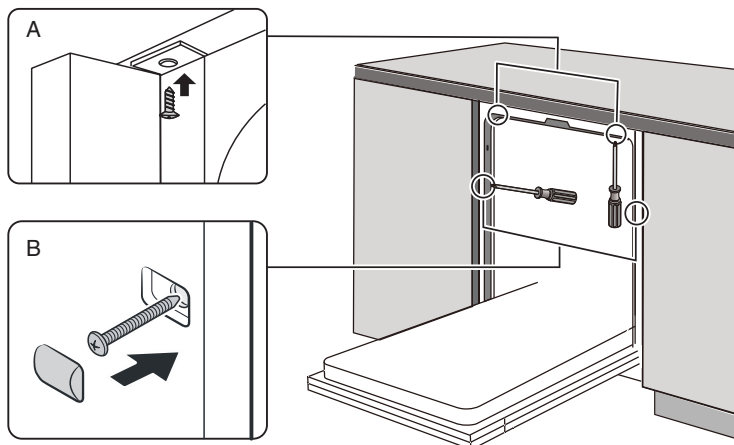

## ПЕРЕД ПЕРВЫМ ИСПОЛЬЗОВАНИЕМ

### 1. Смягчитель воды

Жесткость воды различается в зависимости от местности. При использовании жесткой воды для посудомоечной машины на посуде и кухонных принадлежностях образуются отложения. Прибор оснащен устройством для смягчения воды, которое удаляет известь и минералы из воды.

Смягчитель воды регулируется вручную с помощью переключателя жесткости воды. Он предназначен для удаления из воды минералов и солей, которые могут повредить прибор или отрицательно воздействовать на его работу. Чем выше уровень содержания минералов и солей в воде, тем жестче вода. Смягчитель воды следует отрегулировать в соответствии с жесткостью воды в месте установки прибора. Градус жесткости воды можно узнать в местных службах водоснабжения.

### Регулировка расхода соли

Средством для смягчения воды является специальная соль для посудомоечных машин. Необходимо выполнить нижеуказанные действия для регулировки расхода соли:

1. Откройте дверцу, включите прибор.
2. Удерживайте кнопку выбора программ в течение 5 секунд, чтобы запустить режим настройки устройства смягчения воды.
3. Индикатор ополаскивателя начнет мигать, когда прибор перейдет в режим настройки.
4. Нажмите кнопку для выбора настройки в соответствии с местной жесткостью воды, настройки будут изменяться в следующей последовательности: Н1->Н2->Н3->Н4->Н5->Н6;
5. Нажмите кнопку Вкл./Выкл. для завершения настройки прибора.

ЖЕСТКОСТЬ ВОДЫ				Положение селекторного переключателя	Расход соли (г/цикл)
Германия °dH	Франция °fH	Англия °Clarke	Ммоль/л		
0-5	0-9	0-6	0-0,94	Н1	0
6-11	10-20	7-14	1,0-2,0	Н2	9
12-17	21-30	15-21	2,1-3,0	Н3	12
18-22	31-40	22-28	3,1-4,0	Н4	20
23-34	41-60	29-41	4,1-6,0	Н5	30
35-55	61-98	43-69	6,1-9,8	Н6	60
1°dH = 1.25°Clarke = 1.78 °fH = 0.178mmol/l					

#### **Примечание:**

Заводская настройка - Н3. Следует обратиться в местный департамент по управлению водными ресурсами для получения информации о жесткости водопроводной воды.

## Наполнение резервуара смягчителя воды солью

Используйте только специальную гранулированную соль, предназначенную для посудомоечных машин. Резервуар для соли расположен под нижней корзиной, его следует наполнять, как описано ниже:

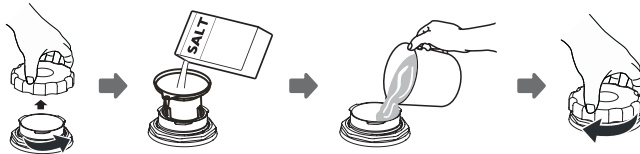

1. Выньте нижнюю корзину и открутите крышку резервуара для соли.
2. Вставьте воронку (поставляется в комплекте) в отверстие и всыпьте примерно 1,5 кг соли.
3. Долейте в резервуар с солью воду. Вытекание небольшого количества воды из резервуара является нормальным.
4. После наполнения резервуара закрутите крышку по часовой стрелке.
5. Обычно, после загрузки соли индикатор уровня соли гаснет и загорается лишь через 26 дней пользования посудомоечной машиной.
6. Сразу после наполнения резервуара для соли следует запустить цикл мойки (рекомендуется режим замачивания или быстрой мойки). В противном случае соленая вода может повредить систему фильтров, насос или другие важные части прибора. Такие повреждения не покрываются гарантией.

### **Внимание!**

- Используйте только специальные соли, предназначенные для посудомоечных машин! Любая другая соль, не предназначенная для использования посудомоечными машинами, особенно поваренная соль, может повредить устройство для смягчения воды. Производитель не предоставляет гарантию в случае возникновения повреждений в результате использования неподходящей соли и не несет ответственность за такие повреждения.
- Наполняйте резервуар для соли только непосредственно перед началом полноценного цикла мойки. Это позволит избежать долгого нахождения кристаллов соли или разлитой соленой воды на дне посудомоечной машины и возникновения коррозии.
- Резервуар для соли следует наполнять только при загорании индикатора уровня соли на панели управления. В зависимости от растворимости соли индикатор может продолжать гореть после наполнения резервуара. Если на панели управления нет индикатора уровня соли, срок наполнения резервуара можно определить по количеству прошедших циклов мойки.
- При просыпании соли следует запустить программу замачивания или быстрой мойки для удаления излишков соли.

## 2. Ополаскиватель

Ополаскиватель обеспечивает тщательное полоскание для предотвращения появления капель воды, которые могут оставить пятна и полосы на посуде после высыхания. Кроме того, ополаскиватель способствует процессу сушки, обеспечивая быстрое стекание капель воды с посуды. Он автоматически выпускается в воду во время последнего полоскания.

 **Важно!** Используйте только качественные ополаскиватели, предназначенные специально для посудомоечных машин. Никогда не заливайте в резервуар для ополаскивателя дру-

гие средства (например, моющее средство, жидкие чистящие средства). Это может привести к повреждению прибора.

### Наполнение резервуара для ополаскивателя

Данная посудомоечная машина рассчитана на использование жидких ополаскивателей. Резервуар для ополаскивателя расположен на дверце возле резервуара для моющего средства. Для доступа к резервуару откройте крышку и залейте в него ополаскиватель, чтобы индикатор уровня ополаскивателя стал полностью черным. Резервуар вмещает примерно 110 мл ополаскивателя.

Если на панели управления нет светового индикатора уровня ополаскивателя, количество оставшегося ополаскивателя можно проверить с помощью оптического индикатора на панели управления, расположенного рядом с крышкой. Когда резервуар для ополаскивателя полон, индикатор полностью темный. С уменьшением количества ополаскивателя уменьшается размер темной точки. Резервуар для ополаскивателя всегда должен быть заполнен не менее чем на 1/4.

При уменьшении количества ополаскивателя в резервуаре размер черной точки на индикаторе уровня ополаскивателя изменяется:

- Полон   ● Заполнен на  $\frac{3}{4}$    ● Заполнен на  $\frac{1}{2}$    ● Заполнен на  $\frac{1}{4}$    ○ Пуст

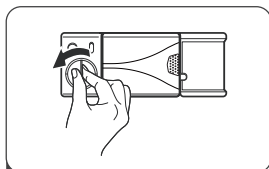

1 Чтобы открыть резервуар, прокрутите крышку до положения «открыто» (стрелка влево) и снимите крышку.

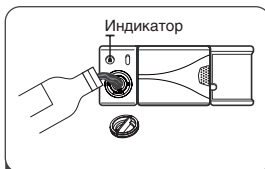

2 Залейте ополаскиватель в резервуар. Следите за тем, чтобы резервуар не переполнялся.

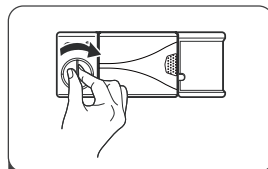

3 Снова установите крышку в положение «открыто» и прокрутите ее до положения «закрыто» (стрелка вправо).

**! Внимание!** Пролитый при наполнении резервуара ополаскиватель удалите с помощью впитывающей салфетки для предотвращения чрезмерного пенообразования при следующей мойке. Перед закрытием дверцы не забудьте установить крышку резервуара на место.



Резервуар ополаскивателя имеет 6 положений настройки. По умолчанию переключатель находится в положении «4». При образовании пятен или плохом высыхании посуды увеличьте количество подаваемого ополаскивателя, сняв крышку резервуара и установив переключатель в положение «5» или «6». При обнаружении на посуде белесых липких пятен или синего налета на стаканах и ножах дозу ополаскивателя следует уменьшить.

### 3. Моющее средство

Моющие средства с химическими добавками необходимы для расщепления загрязнений и их удаления из посудомоечной машины. Используйте только моющие средства, предназначенные специально для посудомоечных машин.

**⚠ Внимание!** Порошковые моющие средства загружайте в резервуар только непосредственно перед запуском цикла мойки.

### Моющие таблетки

Таблетки различных марок растворяются в воде с разной скоростью. В связи с этим при использовании кратковременных программ мойки некоторые таблетки растворяются не полностью и не могут дать полного эффекта. Поэтому при использовании таблеток включайте длительные программы мойки для обеспечения полного удаления остатков моющего средства.

### Резервуар для моющего средства

Резервуар следует наполнять перед каждым запуском цикла мойки согласно указаниям, приведенным в таблице циклов мойки. Данная посудомоечная машина расходует меньше моющего средства и ополаскивателя, чем обычные посудомоечные машины. Как правило, для нормального мытья достаточно всего одной столовой ложки моющего средства (для сильных загрязнений требуется больше моющего средства). Загружайте моющее средство непосредственно перед включением посудомоечной машины, в противном случае оно может намокнуть и не раствориться полностью.

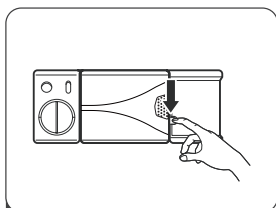

**1** Откройте крышку дозатора моющего средства, нажав на защелку.

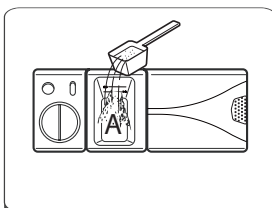

**2** Добавьте моющее средство или таблетку в полость (A) для основного цикла мойки.

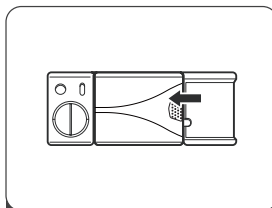

**3** Закройте крышку, сдвинув ее влево, а затем надавив на нее.

### **⚠ Важно:**

1. Если крышка закрыта: нажмите на кнопку разблокировки. Крышка откроется.
2. Загружайте моющие средства только непосредственно перед запуском цикла мойки.
3. Используйте только качественные моющие средства для посудомоечных машин.
4. Если Вы используете моющие средства в таблетках, воспользуйтесь рекомендациями производителя, чтобы определить, где лучше разместить таблетку (в корзине для столовых приборов, в отсеке для моющих средств). Убедитесь, что крышка отсека для моющих средств закрыта, даже при использовании таблеток.



**ВНИМАНИЕ!** Моющие средства для посудомоечных машин являются едкими! Хранить в сухом прохладном недоступном для детей месте! Следуйте рекомендациям производителя по дозировке и хранению, приведенным на упаковке моющего средства!



## ЗАГРУЗКА КОРЗИН ПОСУДОМОЕЧНОЙ МАШИНЫ

### Рекомендации

- Приобретайте кухонные принадлежности только с маркировкой о пригодности к мойке в посудомоечной машине.
- Используйте мягкие моющие средства, обозначаемые как «щадящие посуду». При необходимости запросите более подробную информацию у производителя моющего средства. Для отдельных видов посуды выбирайте минимальную возможную температуру.

### Пригодность посуды и приборов для посудомоечной машины

Непригодны	Ограниченно пригодны
<ol style="list-style-type: none"> <li>1. Приборы с деревянными, роговыми, фарфоровыми или перламутровыми ручками;</li> <li>2. Не термостойкие предметы из пластика;</li> <li>3. Старые приборы с приклеенными, не термостойкими деталями;</li> <li>4. Заклеенная посуда и приборы;</li> <li>5. Оловянная или медная посуда;</li> <li>6. Хрусталь;</li> <li>7. Подверженные коррозии стальные предметы;</li> <li>8. Посуда и утварь из дерева;</li> <li>9. Предметы из синтетических волокон.</li> </ol>	<ol style="list-style-type: none"> <li>1. Некоторые сорта стекла после большого количества моек могут потускнеть;</li> <li>2. Предметы из серебра и алюминия, как правило, блекнут при мойке;</li> <li>3. Глазурованные рисунки при частом мытье могут выцвести.</li> </ol>

**⚠ Важно!** Перед загрузкой посудомоечной машины удалите крупные остатки пищи с посуды. Пригоревшие остатки пищи на сковородах предварительно размочите. Предварительное ополаскивание посуды проточной водой не требуется.

### Загрузка верхней корзины

Верхняя корзина предназначена для более хрупкой и легкой посуды, например, бокалов, чайных и кофейных чашек, блюдец, тарелок, небольших мисок и плоских сковород (если они не сильно загрязнены). Размещайте посуду и кухонные принадлежности таким образом, чтобы они не перемещались под воздействием струй воды.

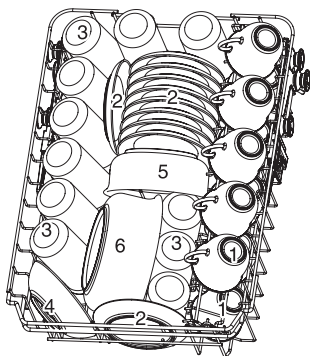

Номер	Предмет
1	Чашки
2	Тарелки
3	Стаканы
4	Маленькая миска
5	Средняя миска
6	Средняя миска

## Регулировка верхней корзины

Высота верхней корзины регулируется на более высокую и более низкую позиции. Вы можете поднять или опустить корзину, нажимая на регулятор для верхнего и нижнего положения. Когда нет необходимости в поднятии корзины, она может быть установлена на нижнем уровне.

### Вариант 1

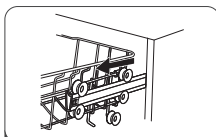

1 Вытащите верхнюю корзину.

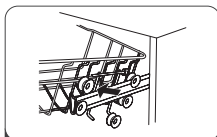

2 Снимите верхнюю корзину.

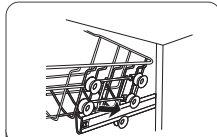

3 Снова прикрепите верхнюю корзину к верхним и нижним роликам.

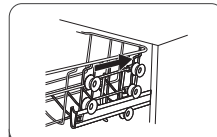

4 Нажмите на верхнюю корзину для фиксации роликов в выбранном вами положении.

### Вариант 2

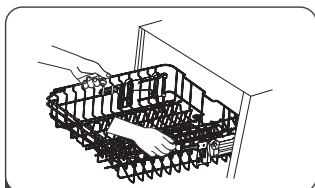

1 Чтобы поднять корзину, поднимите ее вверх, взявшись по центру каждой стороны, пока корзина не зафиксируется в верхнем положении.

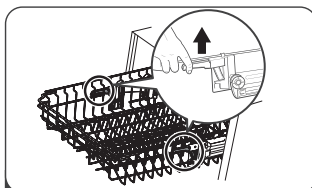

2 Чтобы опустить корзину, поднимите регулировочные ручки с каждой стороны и опустите корзину в нижнее положение.

## Загрузка нижней корзины

Посуду большего размера или плохо поддающуюся мойке, например, кастрюли, сковороды, крышки кастрюль, сервировочные тарелки и миски, рекомендуется размещать в нижней корзине, как показано ниже. При этом сервировочные блюда и крышки кастрюль следует вставлять в каркас корзины с краю, чтобы они не препятствовали вращению моечных рукавов.

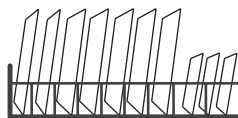
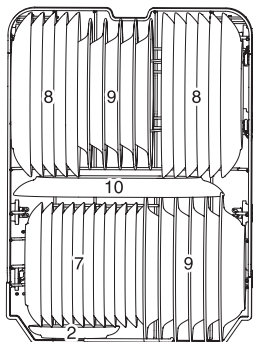

Номер	Предмет
7	Десертные тарелки
8	Обеденные тарелки
9	Суповые тарелки
10	Овальное блюдо

### Обратите внимание:

- Кастрюли, сервировочные миски и т.д. следует всегда устанавливать дном вверх и наклонно, чтобы из них могла вытекать вода.
- Нижняя корзина оснащена складными штырями, что позволяет помещать в нее несколько кастрюль и сковород одновременно или кастрюли и сковороды большего размера.

### Складные штыри нижней корзины

Для лучшего размещения кастрюль и сковород штыри можно опустить вниз, как показано на рисунке.

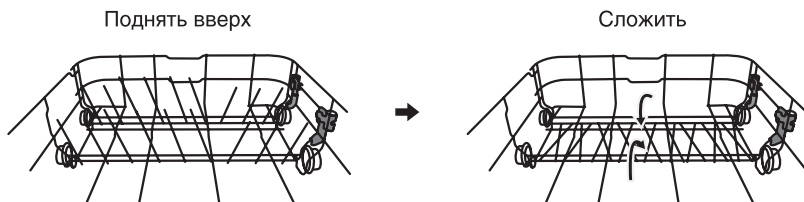

### Корзина для приборов

Приборы следует размещать в корзине для приборов ручками вниз. Если корзина оснащена боковыми разделителями, ложки следует размещать отдельно в соответствующих прорезях. Особенно длинные приборы следует размещать горизонтально в передней части верхней корзины, как показано на рисунке.

Номер	Предмет
1	Суповые ложки
2	Вилки
3	Ножи
4	Чайные ложки
5	Десертные ложки
6	Сервировочные ложки
7	Сервировочные вилки
8	Ножи

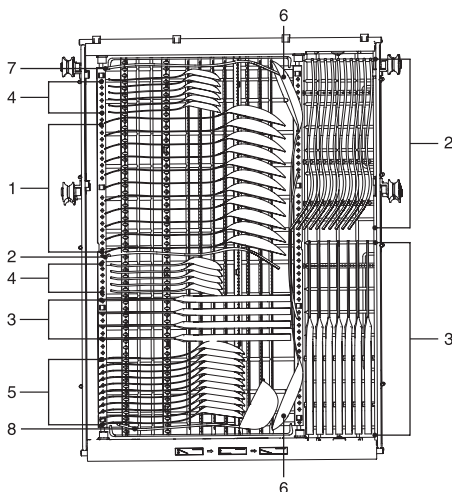
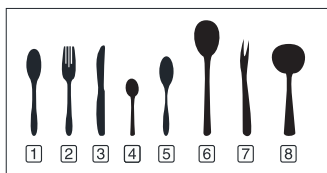

С целью обеспечения личной безопасности и достижения лучших результатов мойки, при загрузке корзины для приборов убедитесь, что:

- острые части приборов не выступают из дна корзины;
- приборы не прилегают друг к другу;
- ножи и другие потенциально опасные приборы размещены горизонтально или ручкой вверх.



**⚠️ Важно!** Помещая посуду в машину соблюдайте следующие правила:

1. Такие предметы, как чашки, бокалы, кастрюли/сковороды и т.д. помещайте дном вверх, чтобы предотвратить скапливание воды внутри предмета или в углублениях.
2. Не помещайте посуду и приборы друг в друга или поверх других предметов. Предметы с изгибами или выемками помещайте наклонно, чтобы вода могла стекать.
3. Бокалы не должны соприкасаться, в противном случае, они могут быть повреждены.
4. Большие предметы, трудно поддающиеся мойке, помещайте в нижнюю корзину.
5. Все предметы размещайте так, чтобы они стояли надежно и не могли опрокинуться, а разбрызгиватели в процессе мойки могли свободно поворачиваться.
6. Не помещайте в посудомоечную машину слишком мелкие предметы, так как они могут выпасть из корзины.
7. Не перегружайте посудомоечную машину. В противном случае возникает риск недостаточной эффективности мойки и высокого расхода электроэнергии.

По окончании мойки рекомендуется сначала разгружать нижнюю корзину, затем верхнюю для предотвращения стекания капель воды с верхней корзины в нижнюю.



**Внимание!** Предметы могут быть горячими! Во избежание повреждения или ожога не вынимайте посуду и столовые приборы из посудомоечной машины в течение 15 минут после завершения программы.

## ПАНЕЛЬ УПРАВЛЕНИЯ

Для моделей: TCH-DM459D1103SBI, TCH-DM609D1404SBI, TCH-DM459D1106SBI, TCH-DM609D1405SBI

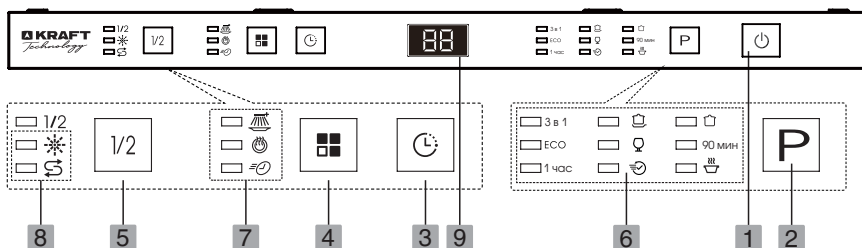

Для моделей: TCH-DM454D901SBI, TCH-DM604D1202SBI

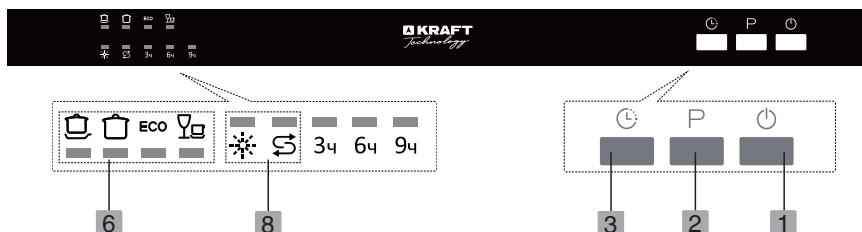

1. Кнопка «**ВКЛ / ВЫКЛ**» — для включения посудомоечной машины. После окончания цикла мойки нажмите кнопку повторно. Посудомоечная машина выключится.
2. Кнопка «**Программа**» — позволяет выбрать соответствующую программу мойки в зависимости от степени загрязнения, типа и количества загруженной посуды, что обеспечивает высокое качество мойки и более эффективную работу устройства. Индикатор выбранной программы будет подсвечиваться.
3. Кнопка «**Отложенный старт**» — данная функция позволяет установить время начала мойки. Вы можете отложить начало мойки до 24 часов. Одно нажатие на эту кнопку откладывает начало стирки на один час.
4. Кнопка «**Функция**» — выбор дополнительной функции к основной программе мойки. Соответствующий индикатор будет подсвечиваться.
5. Кнопка «**Половина загрузки**» — если необходимо помыть небольшое количество посуды, вы можете выбрать эту функцию для экономии электроэнергии и воды (может использоваться только с программами: 3 в 1, Интенсивная, Стандартная, ECO, Стекло, 90 мин, 1 час).
6. Индикация основных программ:

**3 в 1** — для нормально загрязненной посуды, используйте таблетки для посудомоечных машин.

 **Интенсивная** — для сильно загрязненной посуды, кастрюль, сковород.

 **Стандартная** — для нормально загрязненной посуды, такой как тарелки, стаканы, миски и слегка загрязненные кастрюли.

**ECO** — стандартная программа с минимальным расходом воды (9 л/цикл), подходящая для нормально загрязненной посуды, такой как тарелки, стаканы и слегка загрязненные кастрюли.

 **Стекло** — для слегка загрязненной и стеклянной посуды.

**90 мин** — для нормально загрязненной посуды, требующей быстрой мойки.

**1 час** — для нормально загрязненной посуды, требующей быстрой мойки.

 **Быстрая** — сокращенная программа мойки для слегка загрязненной посуды, не требующей сушки.



 **Предварительная** — для сильно загрязненной посуды, улучшает качество мытья. Программу следует использовать перед основным циклом мойки. Она осуществляет двукратное ополаскивание посуды холодной и теплой водой.

7. Индикация дополнительных функций:

 **Дополнительная мойка** — для сильно загрязненной посуды, повышает эффективность мойки (может использоваться только с программами: 3 в 1, Интенсивная, Стандартная, ECO, Стекло, 90 мин, 1 час).

 **Дополнительная сушка** — повышает эффективность сушки (может использоваться только с программами: 3 в 1, Интенсивная, Стандартная, ECO, Стекло, 90 мин, 1 час).

 **Экспресс** — сокращает время основной программы мойки (может использоваться только с программами: 3 в 1, Интенсивная, Стандартная, ECO, Стекло, 90 мин, 1 час).

8. Индикаторы соли  и ополаскивателя  — указывают, когда контейнер соли и/или ополаскивателя должен быть пополнен.
9. **LED Дисплей** — показывает продолжительность цикла мойки, отложенный старт, код ошибки.

В приведенной ниже таблице показано, какие программы мойки следует использовать в зависимости от степени загрязненности посуды, а также какое количество моющего средства

при этом необходимо. Обратите внимание, что требуемое количество моющего средства может меняться в зависимости от степени загрязнения и жесткости воды.

Программа	Описание цикла	Моющее средство предв./осн.	Время выполнения (мин)	Энергопотребление (кВт*ч)	Количество воды (л)	Ополаскиватель
3 в 1	Мытье (50°C) Полоскание Полоскание (65°C) Высыхание	25 г	210	0,92	10	да
Интенсивная	Предварительная мойка (50°C) Мытье (60°C) Полоскание x 2 Полоскание (70°C) Высыхание	3 / 22 г	165	1,4	16,5	да
Нормальная	Предварительная мойка (45°C) Мытье (55°C) Полоскание Полоскание (65°C) Высыхание	3 / 22 г	175	1,1	13	да
ЭКО	Предварительная мойка Мытье (45°C) Полоскание (65°C) Высыхание	3 / 22 г	190	0,74	9	да
Стекло	Предварительная мойка Мытье (45°C) Полоскание Полоскание (60°C) Высыхание	3 / 22 г	125	0,75	13,5	да
90 мин	Мытье (65°C) Полоскание Полоскание (65°C) Высыхание	25 г	90	1,15	11,5	да
Быстрая	Мытье (45°C) Полоскание (50°C) Полоскание (55°C)	20 г	30	0,7	10	—
Замачивание	Предварительная мойка	—	15	0,02	3,5	—

## ЭКСПЛУАТАЦИЯ

- Перед запуском посудомоечной машины проверьте следующее:
  - Посудомоечная машина стоит ровно по горизонтали и закреплена должным образом.
  - Водопроводный кран открыт.
  - Места подключения к трубопроводам герметичны.
  - Кабели надежно подсоединены.
  - Электропитание подключено.
  - Шланги подачи и слива воды закреплены.
  - Все упаковочные материалы и инструкции извлечены из посудомоечной машины.

**!** **Внимание!** При подключении и эксплуатации прибора соблюдайте меры безопасности, указанные в соответствующем разделе.

2. Извлеките верхнюю и нижнюю корзины, загрузите посуду и вставьте корзины обратно. Рекомендуется сначала загружать нижнюю корзину, затем верхнюю (см. раздел «Загрузка корзин посудомоечной машины»).
3. Откройте дверцу, нажмите клавишу «Вкл./Выкл.» для того, чтобы включить прибор.
4. Добавьте моющее средство (см. раздел «Соль, моющее средство и ополаскиватель»). Проверьте уровень расхода соли и ополаскивателя. При необходимости добавьте соль и ополаскиватель (подсветится соответствующий индикатор на панели управления).
5. Выберите программу мойки. Нажмите на кнопку «Программа», чтобы выбрать желаемый цикл мойки. При необходимости установите дополнительную функцию.
6. Закройте дверцу посудомоечной машины, цикл мойки запустится автоматически.
7. Изменение программы.

Запущенную программу мойки можно изменить только в самом начале процесса. В противном случае есть вероятность того, что моющее средство уже было растворено, а вода слита. Поэтому резервуар для моющего средства следует наполнить заново.

Приоткройте дверцу, чтобы прервать процесс мойки. При открывании дверцы во время выполнения цикла мойки прибор остановится. Удерживайте кнопку выбора программы нажатой в течение 3 секунд, чтобы отменить текущую программу. После этого можно выбрать другую программу мойки и повторно запустить посудомоечную машину. Через 10 секунд после закрытия дверцы прибор продолжит работу.

#### 8. Добавление забытой посуды в посудомоечную машину.

Забытые предметы посуды можно загрузить в машину до того, как будет открыт резервуар для моющего средства.



1. Приоткройте дверцу, чтобы прервать процесс мойки.
2. После остановки моечных разбрызгивателей дверцу можно открыть полностью.
3. Загрузите забытую посуду в корзину.
4. Закройте дверцу. Посудомоечная машина продолжит работу.



**ВНИМАНИЕ!** Открывать дверь в середине цикла опасно, так как горячий пар может ошпарить.

9. Если прибор был отключен во время цикла мойки, при его включении необходимо повторно выбрать цикл мойки и запустить посудомоечную машину в соответствии с первоначальным состоянием включения.
10. Завершение цикла мойки.

По окончании цикла мойки в течение 8 секунд будет раздаваться звуковой сигнал. Выключите прибор, нажав на кнопку «Вкл./Выкл.», перекройте подачу воды и откройте дверцу посудомоечной машины. Подождите примерно 15 минут, прежде чем разгружать машину, т.к. посуда и кухонные принадлежности будут слишком горячими и более хрупкими. Кроме того, за это время посуда лучше просохнет. Разгружать посудомоечную машину следует, начиная с нижней корзины.

## РЕКОМЕНДАЦИИ ПО ПОИСКУ НЕИСПРАВНОСТЕЙ

### Коды ошибок

В случае неисправности на дисплее посудомоечной машине будут отображаться коды ошибок, их идентификация представлена в таблице ниже.

Код ошибки	Значение	Возможные причины
E1	Вода набирается медленно.	Кран подачи воды закрыт, водозаборный шланг согнут или давление воды слишком низкое.
E3	Не достигается необходимая температура нагрева.	Неисправность нагревательного элемента.
E4	Перелив.	Какой-то элемент посудомоечной машины протекает.

**⚠ Внимание!** В случае перелива отключите подачу воды, прежде чем вызывать сотрудника сервисной службы. Если в поддоне посудомоечной машины появилась вода из-за переполнения или небольшой утечки, ее следует удалить!

### Таблица возможных неисправностей и их причин

Проблема	Возможные причины	Устранение
Посудомоечная машина не запускается	Перегорел предохранитель или сработал аварийный выключатель.	Замените предохранитель или отключите аварийный выключатель. Отключите все приборы, подключенные к той же электрической цепи, что и посудомоечная машина.
	Электропитание не подключено.	Посудомоечная машина должна быть включена, дверца плотно закрыта. Сетевой штекер должен быть надлежащим образом подключен к розетке.
	Низкое давление воды.	Прибор должен быть надлежащим образом подключен к сети водоснабжения, кран подачи воды должен быть открыт.
	Дверца посудомоечной машины закрыта неплотно.	Плотно закройте дверцу до щелчка.
Вода не сливается из посудомоечной машины	Сливной шлаг перегнут или передавлен.	Проверьте сливной шланг.
	Фильтр засорен.	Проверьте фильтр грубой очистки (см. раздел «Чистка фильтра»)
	Кухонный слив засорен.	Проверьте кухонный слив на предмет беспрепятственного прохождения воды. Если слив засорен, следует обратиться к сантехнику, а не в сервисный центр по обслуживанию посудомоечных машин.
Пена в моечной камере	Неподходящее моющее средство.	Используйте только специальные моющие средства для посудомоечных машин для предотвращения образования пены. При образовании пены откройте посудомоечную машину и дайте ей осесть. Влейте в моечную камеру примерно 4 литра холодной воды. Закройте и заблокируйте дверцу машины, запустите любой цикл мойки. Посудомоечная машина сольет воду. После слива воды откройте дверцу и проверьте, исчезла ли пена. При необходимости повторите.
	Пролился ополаскиватель при наполнении контейнера для ополаскивателя.	Всегда сразу убирайте пролившийся ополаскиватель.



Проблема	Возможные причины	Устранение
Пятна на внутренней поверхности моечной камеры	Использование моющего средства, содержащего краситель.	Используйте только моющие средства без красителей.
Белый налет на внутренних поверхностях	Минералы, содержащиеся в жесткой воде.	Для чистки внутренней поверхности камеры используйте влажную губку с моющим средством для посудомоечных машин, при этом надевайте резиновые перчатки. Для предотвращения образования пены никогда не используйте другие моющие средства, кроме предназначенных специально для посудомоечных машин.
Ржавчина или налет на столовых приборах	Столовые приборы выполнены не из нержавеющей стали.	
	После добавления соли не была запущена программа. В процессе мойки в камеру попали остатки соли.	После добавления соли всегда запускайте программу быстрой мойки без загрузки посуды в машину и без использования функции экспресс.
Стук в моечной камере	Крышка устройства для смягчения воды закрыта неплотно.	Проверьте крышку. Она должна быть плотно закрыта.
	Моечный разбрызгиватель ударяет по посуде в корзине.	Остановите выполнение программы и поменяйте расположение предметов посуды, которые препятствуют движению моечного разбрызгивателя.
Грохот в моечной камере	Посуда располагается в камере свободно	Остановите выполнение программы и поменяйте расположение посуды.
Стук в водопроводных трубах	Может возникать из-за установки посудомоечной машины или поперечного сечения труб.	Это не влияет на работу посудомоечной машины. В сомнительных случаях обратитесь к квалифицированному сантехнику.
Тарелки грязные	Тарелки были расположены неправильно.	См. указания в разделе «Загрузка корзин посудомоечной машины».
	Недостаточно интенсивная программа.	Выберите более интенсивную программу.
	Использовано недостаточно моющего средства.	Используйте большее количество моющего средства или поменяйте моющее средство.
	Моечные разбрызгиватели заблокированы посудой.	Расположите посуду таким образом, чтобы она не препятствовала движению моечных разбрызгивателей.
	Фильтрующий элемент на дне моечной камеры засорен или вставлен неправильно. Из-за этого могут быть заблокированы распылители моечного разбрызгивателя.	Прочистите фильтрующий элемент и/или правильно вставьте его. Прочистите разбрызгиватели.
Осадок на стеклянных бокалах	Сочетание мягкой воды и слишком большого количества моющего средства.	Используйте меньшее количество моющего средства при мытье мягкой водой, для мытья бокалов выбирайте более короткий цикл мойки.
Черные или серые пятна на тарелках	Алюминиевые кухонные принадлежности терлись о тарелки.	Удалите пятна с помощью мягкого чистящего средства.
В резервуаре остается моющее средство	Резервуар заблокирован тарелками.	Правильно расположите тарелки.

Проблема	Возможные причины	Устранение
Посуда не сохнет	Неправильное расположение.	Загружайте посуду, как указано в руководстве по загрузке корзин (см. указания в разделе «Загрузка корзин посудомоечной машины»).
	Недостаточно ополаскивателя.	Увеличьте дозу ополаскивателя/наполните резервуар для ополаскивателя.
	Посуда была извлечена слишком рано.	Не разгружайте посудомоечную машину сразу по окончании мойки. Приоткройте дверцу, чтобы выпустить пар. Разгружайте машину, только когда посуда достаточно остынет для того, чтобы ее можно было брать руками. Сначала разгрузите нижнюю корзину. Это позволит предотвратить стекание капель воды с верхней корзины на нижнюю.
	Выбрана неверная программа.	При сокращенной программе мойки температура воды ниже. Это снижает эффективность мойки. Выберите более продолжительную программу мойки.
	Использование посуды или приборов с некачественным покрытием.	С таких приборов вода стекает хуже. Приборы и посуда такого типа не предназначены для посудомоечных машин.

## ЧИСТКА И ОБСЛУЖИВАНИЕ

### Уход за посудомоечной машиной

При необходимости панель управления следует протирать слегка влажной салфеткой. После чистки ее следует тщательно высушить. Для чистки наружных поверхностей используйте качественные средства для полировки приборов. Для чистки уплотнителя дверцы используйте только мягкие, смоченные теплой водой салфетки.

**⚠ Внимание!** Не используйте для чистки каких-либо частей посудомоечной машины острые предметы, грубые губки или абразивные чистящие средства, т.к. они могут поцарапать поверхность. Некоторые бумажные полотенца также могут поцарапать или оставить следы на поверхности.

Во избежание попадания воды в дверной замок и электрические элементы, не используйте распылители любого типа!

### Система фильтрации

Фильтр препятствует попаданию крупных остатков пищи или инородных тел в сливную систему. Остатки пищи могут заблокировать фильтр, поэтому его следует регулярно чистить.

Система фильтров состоит из фильтра грубой очистки, плоского главного фильтра и микрофильтра тонкой очистки.

1. Поверните фильтр против часовой стрелки. Выньте всю систему фильтров из посудомоечной маши-

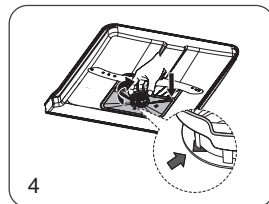
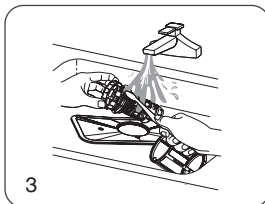
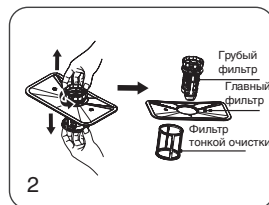
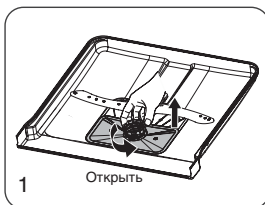

ны, потянув за ручку вверх.

2. Разберите систему фильтров как показано на рисунке.
3. Крупные остатки пищи можно очистить, промыв фильтр под струей воды. Для более тщательной очистки используйте мягкую чистящую щетку. Не стучите по фильтру при чистке, чтобы не сломать и не деформировать.
4. Соберите фильтр в обратном порядке, вставьте обратно в посудомоечную машину и поверните по часовой стрелке до закрепления.

## ПРЕДУПРЕЖДЕНИЕ!

- Никогда не используйте посудомоечную машину без фильтра.
- Неправильная установка фильтра может привести к снижению производительности прибора и повреждению посуды и кухонных принадлежностей.
- После каждого использования посудомоечной машины проверяйте фильтр на предмет засоров.
- Всю систему фильтров следует чистить один раз в неделю.

## Разбрызгиватели

Необходимо регулярно чистить разбрызгиватели, так как частицы жесткой воды могут засорить форсунки и подшипники. Для очистки разбрызгивателей следуйте инструкциям ниже:

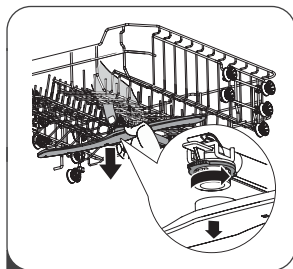

- 1 Чтобы снять верхний разбрызгиватель, удерживайте гайку в центре неподвижно и поверните разбрызгиватель против часовой стрелки, чтобы снять его.

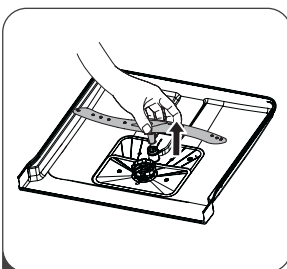

- 2 Чтобы снять нижний разбрызгиватель потяните вверх.

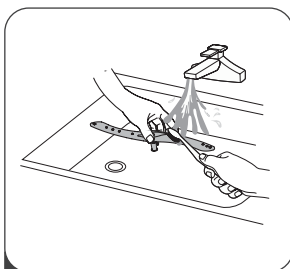

- 3 Промойте разбрызгиватели теплой мыльной водой и мягкой щеткой для очистки форсунок. Тщательно прополощите, высушите и установите на место.

## Защита от замерзания

В зимний период времени прибор следует обезопасить от повреждений, возникающих в результате замерзания. После каждого цикла мойки действуйте следующим образом:

1. Отключите посудомоечную машину от электропитания.
2. Перекройте подачу воды и снимите с водяного клапана шланг подачи воды.
3. Выпустите воду из шланга подачи воды и из водяного клапана (для стекающей воды используйте емкость).
4. Снова подключите шланг подачи воды к водяному клапану.
5. Извлеките фильтр из дна моечной камеры и удалите воду в нижней части прибора с помощью губки.

 **Внимание!** Если посудомоечная машина замерзла, обратитесь в сервисный центр.

### Поддержание хорошего эксплуатационного состояния прибора

- После каждого использования перекрывайте подачу воды к прибору и оставляйте дверцу чуть приоткрытой, чтобы предотвратить застаивание влаги и образование запахов внутри прибора.
- Перед чисткой и обслуживанием всегда вынимайте сетевой штекер из розетки.
- Для чистки наружных поверхностей и резиновых элементов посудомоечной машины не используйте растворители или абразивные чистящие средства. Используйте только смоченные теплой мыльной водой тканевые салфетки. Для удаления загрязнений внутри прибора используйте специальные средства для чистки посудомоечных машин.
- Если прибор не будет использоваться длительное время рекомендуется запустить цикл мойки без загрузки посуды, затем отключить машину от сети электропитания, перекрыть подачу воды и оставить дверцу чуть приоткрытой. Это позволит сберечь уплотнитель дверцы и предотвратить образование запахов.
- При необходимости перемещения прибора отключить его от сети электропитания и водоснабжения, старайтесь перемещать его в вертикальном положении. При необходимости прибор можно перемещать в горизонтальном положении задней стенкой вниз.
- Прилипшие к уплотнителю остатки пищи часто являются причиной образования неприятных запахов. Регулярная чистка мягкой губкой позволит это предотвратить.



### УТИЛИЗАЦИЯ

Необходимо правильно утилизировать упаковочный материал посудомоечной машины в соответствии с стандартными. Не утилизируйте это изделие вместе с не отсортированными бытовыми отходами.

Для утилизации упаковочного материала и прибора следует обратиться в перерабатывающий центр. Перед утилизацией прибора для безопасности следует привести в полную негодность. Выньте вилку из розетки, отрежьте кабель питания настолько близко к стенке устройства, насколько это возможно, выведите из строя механизм закрывания дверцы и снимите ее, чтобы дети, играя, не заперли себя и/или не получили удар током. Упаковочный картон изготовлен из переработанной бумаги и должен утилизироваться в качестве макулатуры для переработки.

Обеспечив правильную утилизацию изделия, Вы можете предотвратить потенциальные негативные последствия для окружающей среды и здоровья людей. За более подробной информацией относительно переработки этого изделия следует обращаться в местные властные структуры и местную службу сбора бытовых отходов.

## ТЕХНИЧЕСКИЕ ХАРАКТЕРИСТИКИ

Модель	TCH-DM459D1103SBI	TCH-DM609D1404SBI	TCH-DM609D1405SBI	TCH-DM459D1106SBI	TCH-DM454D901SBI	TCH-DM604D1202SBI
Тип установки	полностью встраиваемая	полностью встраиваемая	полностью встраиваемая	полностью встраиваемая	полностью встраиваемая	полностью встраиваемая
Кол-во размещаемых комплектов (шт.)	11	14	14	11	9	12
Потребляемая мощность (Вт)	2100	2100	2100	2100	2100	2100
Напряжение (В) / Частота тока (Гц)	220-240 / 50	220-240 / 50	220-240 / 50	220-240 / 50	220-240 / 50	220-240 / 50
Класс энергоэффективности	A++	A++	A++	A++	A++	A++
Энергопотребление в год (кВт*ч/год)	211	262	262	211	197	258
Энергопотребление за цикл (кВт*ч/цикл)	0,74	0,92	0,92	0,74	0,69	0,91
Расход воды в год (л/год)	2520	3080	3080	2520	2520	3080
Расход воды за цикл (л/цикл)	9	11	11	9	9	11
Тип управления	электронный	электронный	электронный	электронный	электронный	электронный
Индикация	LED дисплей	LED дисплей	LED дисплей	LED дисплей	да	да
Цвет индикатора	белый	белый	белый	белый	белый	белый
Уровень шума (дБа)	49	49	47	47	49	49
Материал дверцы	покрытие SPCC / оцинкованная плита					
Цвет корпуса	серебристый	серебристый	серебристый	серебристый	серебристый	серебристый
Цвет панели управления	серебристый	серебристый	серебристый	серебристый	черный	черный
<b>Основные программы и дополнительные функции</b>						
Количество программ мойки	9	9	9	9	4	4
Программы	3 в 1 ЭКО Стекло Быстрая Интенсивная Стандартная 90 мин 1 час Предварительная				ЭКО Быстрая Интенсивная Стандартная	
Отложенный старт (час)	1-24	1-24	1-24	1-24	3-6-9	3-6-9
Режим "неполная загрузка"	да	да	да	да	—	—
Ускорение основных программ	да	да	да	да	—	—
Дополнительная мойка	да	да	да	да	—	—
Дополнительная сушка	да	да	да	да	—	—
Луч на полу	нет	нет	да	да	нет	нет
<b>Технические параметры</b>						
Давление воды (Мра)	0,04-1	0,04-1	0,04-1	0,04-1	0,04-1	0,04-1
Защита от протечек	да	да	да	да	да	да

Модель	TCH-DM459D1103SBI	TCH-DM609D11404SBI	TCH-DM609D1405SBI	TCH-DM459D1106SBI	TCH-DM454D901SBI	TCH-DM604D1202SBI
Тип нагревательного элемента	скрытый	скрытый	скрытый	скрытый	скрытый	скрытый
Тип фильтра	самоочищающаяся фильтрующая система					
Средство для смягчения воды	да	да	да	да	да	да
Длина шнура электропитания (м)	1,5	1,5	1,5	1,5	1,5	1,5
Длина входного шланга (м)	1,5	1,5	1,5	1,5	1,5	1,5
Длина выходного шланга (м)	1,75	1,75	1,75	1,75	1,75	1,75
<b>Корзины</b>						
Количество выдвижных корзин (шт.)	3	3	3	3	2	2
Разбрызгиватели	верхний / нижний	верхний / нижний	верхний / нижний	верхний / нижний	верхний / нижний	верхний / нижний
Складные штыри нижней корзины	да	да	да	да	да	да
Регулировка высоты верхней корзины	да	да	да	да	да	да
Корзина для столовых приборов	да	да	да	да	да	да
<b>Габаритные размеры</b>						
Вес нетто / брутто (кг)	30,5 / 35,5	34 / 40	34 / 40	30,5 / 35,5	29,5 / 34,5	38 / 41
Габариты изделия (ШхГхВ) (мм)	448х550х815	598х550х815	598х550х815	448х550х815	448х550х815	598х600х845
Габариты изделия в упаковке (ШхГхВ) (мм)	495х645х890	645х645х890	645х645х890	495х645х890	495х645х890	645х645х890
<b>Комплектация</b>						
Посудомоечная машина (шт.)	1	1	1	1	1	1
Шланг для подачи воды (шт.)	1	1	1	1	1	1
Шланг для слива воды (шт.)	1	1	1	1	1	1
Комплект болтов крепления для встраивания (шт.)	1	1	1	1	1	1
Конденсационная лента (шт.)	1	1	1	1	1	1
Воронка для соли (шт.)	1	1	1	1	1	1
Корзинка для столовых приборов (шт.)	—	—	—	—	1	1
Инструкция по эксплуатации с гарантийным талоном (шт.)	1	1	1	1	1	1
Упаковка (шт.)	1	1	1	1	1	1

<p><b>КОРЕШОК ТАЛОНА №1 НА ГАРАНТИЙНЫЙ РЕМОНТ</b> встраиваемой посудомоечной машины KRAFT Technology</p> <p>Изъят « _____ » _____ 20____ г.          модель « _____ » _____          Исполнитель _____          Ф.И.О. _____          Вид и содержание выполненных работ _____          Наименование сервисной службы _____</p> <p style="text-align: center;">----- Линия отреза</p>	<p style="text-align: center;"><b>ТАЛОН №1 на гарантийный ремонт</b> <b>встраиваемой посудомоечной машины KRAFT Technology</b></p> <p>модель _____ серийный № _____</p> <p>Продана _____          (наименование и адрес торгового предприятия)</p> <p>_____</p> <p>_____</p> <p>_____ тел: _____</p> <p>Дата продажи « ____ » _____ г.</p> <p>Штамп магазина _____          (личная подпись продавца)</p> <p>Наименование и адрес сервисной службы* _____</p> <p>_____ (* заполняется торговым предприятием)</p> <p>_____</p> <p>_____</p>
<p><b>КОРЕШОК ТАЛОНА №2 НА ГАРАНТИЙНЫЙ РЕМОНТ</b> встраиваемой посудомоечной машины KRAFT Technology</p> <p>Изъят « _____ » _____ 20____ г.          модель « _____ » _____          Исполнитель _____          Ф.И.О. _____          Вид и содержание выполненных работ _____          Наименование сервисной службы _____</p> <p style="text-align: center;">----- Линия отреза</p>	<p style="text-align: center;"><b>ТАЛОН №2 на гарантийный ремонт</b> <b>встраиваемой посудомоечной машины KRAFT Technology</b></p> <p>модель _____ серийный № _____</p> <p>Продана _____          (наименование и адрес торгового предприятия)</p> <p>_____</p> <p>_____</p> <p>_____ тел: _____</p> <p>Дата продажи « ____ » _____ г.</p> <p>Штамп магазина _____          (личная подпись продавца)</p> <p>Наименование и адрес сервисной службы* _____</p> <p>_____ (* заполняется торговым предприятием)</p> <p>_____</p> <p>_____</p>

<p><b>Встраиваемая посудомоечная машина KRAFT Technology</b></p> <p>модель _____ серийный № _____</p> <p>Владелец, его адрес _____</p> <p>_____</p> <p>_____ подпись</p> <p>Телефон владельца _____</p> <p>Причина отказа (неисправность) _____</p> <p>Владелец: _____</p> <p>_____</p> <p>_____ подпись</p> <p>Механик: _____</p> <p>_____ Ф.И.О.</p> <p>Выполнены работы: _____</p> <p>_____</p> <p>Дата « _____ » _____ г.</p> <p>Механик: _____ Владелец: _____</p> <p>_____ подпись _____ подпись</p> <p>Утверждаю _____</p> <p>_____ наименование сервисного предприятия и адрес</p> <p>_____</p> <p>_____ должность руководителя предприятия, _____ МП _____ подпись</p> <p>выполнившего обслуживание</p>	
<p><b>Встраиваемая посудомоечная машина KRAFT Technology</b></p> <p>модель _____ серийный № _____</p> <p>Владелец, его адрес _____</p> <p>_____</p> <p>_____ подпись</p> <p>Телефон владельца _____</p> <p>Причина отказа (неисправность) _____</p> <p>Владелец: _____</p> <p>_____</p> <p>_____ подпись</p> <p>Механик: _____</p> <p>_____ Ф.И.О.</p> <p>Выполнены работы: _____</p> <p>_____</p> <p>Дата « _____ » _____ г.</p> <p>Механик: _____ Владелец: _____</p> <p>_____ подпись _____ подпись</p> <p>Утверждаю _____</p> <p>_____ наименование сервисного предприятия и адрес</p> <p>_____</p> <p>_____ должность руководителя предприятия, _____ МП _____ подпись</p> <p>выполнившего обслуживание</p>	





<p><b>Встраиваемая посудомоечная машина KRAFT Technology</b></p> <p>модель _____ серийный № _____</p> <p>Владелец, его адрес _____</p> <p>_____</p> <p>_____</p> <p>_____ подпись _____</p> <p>Телефон владельца _____</p> <p>Причина отказа (неисправность) _____</p> <p>Владелец: _____</p> <p>_____</p> <p>_____</p> <p>_____ подпись _____</p> <p>Механик: _____</p> <p>_____ Ф.И.О. _____</p> <p>Выполнены работы: _____</p> <p>_____</p> <p>_____</p> <p>Дата « ____ » _____ г.</p> <p>Механик: _____ Владелец: _____</p> <p>_____ подпись _____ подпись _____</p> <p>Утверждаю _____</p> <p>_____ наименование сервисного предприятия и адрес _____</p> <p>_____</p> <p>_____</p> <p>_____ должность руководителя предприятия, _____ МП _____ подпись _____</p> <p>выполнившего обслуживание _____</p>	
<p><b>Встраиваемая посудомоечная машина KRAFT Technology</b></p> <p>модель _____ серийный № _____</p> <p>Владелец, его адрес _____</p> <p>_____</p> <p>_____</p> <p>_____ подпись _____</p> <p>Телефон владельца _____</p> <p>Причина отказа (неисправность) _____</p> <p>Владелец: _____</p> <p>_____</p> <p>_____</p> <p>_____ подпись _____</p> <p>Механик: _____</p> <p>_____ Ф.И.О. _____</p> <p>Выполнены работы: _____</p> <p>_____</p> <p>_____</p> <p>Дата « ____ » _____ г.</p> <p>Механик: _____ Владелец: _____</p> <p>_____ подпись _____ подпись _____</p> <p>Утверждаю _____</p> <p>_____ наименование сервисного предприятия и адрес _____</p> <p>_____</p> <p>_____</p> <p>_____ должность руководителя предприятия, _____ МП _____ подпись _____</p> <p>выполнившего обслуживание _____</p>	

**ГАРАНТИЙНЫЙ ТАЛОН**

Дата продажи

« \_\_\_\_ » \_\_\_\_\_ 20\_\_ г.

Штамп магазина

**Продавец обязан при продаже  
заполнить гарантийные талоны  
Дата изготовления и серийный  
номер товара находится на  
упаковке и на задней стенке  
товара.**

**УСЛОВИЯ ГАРАНТИИ**

Гарантийные обязательства изготовителя действительны только для встраиваемых посудомоечных машин марки KRAFT Technology. Информация об авторизованных сервисных центрах доступна на сайте <http://kraftltd.com> или по бесплатному телефону службы поддержки 8 (800) 200-79-97. В случае возникновения вопросов или проблем, связанных с продукцией KRAFT Technology, просим Вас обращаться в письменном виде по адресу: ООО «САМАТ», ул. Днепропетровская, 50 В, офис 2, г. Ростов-на-Дону, 344093, Россия.

**Настоящая гарантия действительна при следующих условиях:**

Все поля в гарантийном талоне заполнены правильно (имеются дата продажи, печать и подпись продавца, подпись покупателя).

Гарантийное обслуживание осуществляется только при предоставлении неоспоримых доказательств, подтверждающих, что гарантийный срок не истек.

- Изготовитель несет гарантийные обязательства в течение 12 месяцев с даты продажи. Срок службы изделия — 5 лет с даты приобретения.**
- Гарантия включает в себя выполнение ремонтных работ и замену неисправных частей.
- Ремонт производится в стационарной мастерской Сервисного Центра при предъявлении полностью и правильно заполненного гарантийного талона.
- Гарантия не включает в себя установку, периодическое техническое обслуживание (чистку, удаление пыли и т.п.).
- Замену Изделия или возврат денег Сервисный Центр не производит.
- Не подлежат гарантийному ремонту Изделия с дефектами, возникшими вследствие:
  - механических, тепловых и иных повреждений, возникших по причине неправильной эксплуатации, небрежного обращения или несчастного случая;
  - неправильной установки или транспортировки;
  - действия третьих лиц или непреодолимой силы;
  - попадания внутрь посторонних предметов, жидкостей, насекомых;
  - повреждений животными;
  - ремонта или внесенных конструктивных изменений, как самостоятельно, так и неуполномоченными лицами;
  - отклонений от Государственных технических стандартов питающих электрических и кабельных сетей;
  - подачи на мощности большей, чем предусмотрено изготовителем;
  - использования изделия в промышленных или коммерческих целях.
- Продавец оставляет за собой право проведения технической экспертизы качества изделия в установленные законодательством сроки.

Продавец гарантирует бесплатное устранение технических неисправностей товара в течение гарантийного срока эксплуатации в случае соблюдения Покупателем вышеперечисленных правил и условий гарантийного обслуживания.

**Dear buyer!**

We thank for acquisition of our product — KRAFT Technology built-in dishwasher.

Before its use, please, read carefully this manual fully to use its excellent operation.

We are sure that our devices will become faithful and reliable assistance in your housekeeping.

If you face problems in the course of use, please communicate with us.

**Thanks for purchase!**

Before installing and first using, the appliance read this manual carefully! It is very important for this instruction booklet to be kept with the appliance if it changes hands.

**Note:**

- Reviewing the section on troubleshooting Tips will help you solve some common problems by yourself.
- If you cannot solve the problems by yourself, please ask for help from a professional technician.
- The manufacturer, following a policy of constant development and updating of the product, may make modifications without giving prior notice.
- If lost, you can receive a new user manual from the manufacturer or responsible vendor.

**CONTENTS**

SAFETY INFORMATION .....	33
PRODUCT OVERVIEW .....	35
INSTALLATION.....	35
SALT, RINSE AID, DETERGENT .....	36
LOADING THE BASKETS .....	42
CONTROL PANEL .....	46
USING DISHWASHER. ....	48
TROUBLESHOOTING TIPS .....	49
CLEANING AND MAINTENANCE .....	51
DISPOSAL.....	53
SPECIFICATIONS .....	53

## SAFETY INFORMATION

Please read this manual carefully before using the appliance. The use of this dishwasher for other purposes, violation of the rules of installation, operation, cleaning and safety rules deprives you of the right to guarantee service. The dishwasher is designed for home household and similar applications.

 **Attention!** Qualified personnel must only install the appliance!

- This appliance has been designed for non-professional use by private individuals in their homes. It is not designed for industrial or laboratory use. Do not use it for other purposes.
- Remove the appliance packaging and make sure that it is not damaged. Do not leave the packaging unguarded, both for the safety of children and for the protection of the environment, but dispose of it in a center for differentiated waste.
- Before using the appliance, check that the mains power voltage corresponds to the voltage shown on the rating label.
- Do not use adapters, multi-plugs or extension cords.
- Plug the power cord into an outlet only after installing the appliance. Make sure the power plug is freely accessible.
- Inspect the appliance before turning on. If the dishwasher and the power cord are damaged, do not plug the appliance into a power outlet.
- The dishwasher shall be set in dry location, use of the appliance on the street is forbidden. Do not use the appliance outdoors. Do not expose it to rain, moisture, direct sunlight or other atmospheric conditions. Do not install or operate the appliance at temperatures below 0 °C.
- In order to avoid ignition and electric shock prevent hit of water on any part of the dishwasher.
- Do not use the appliance with a damaged power cord or socket. The user must not replace the electric power cable of the appliance. A qualified electrician must only replace it.
- Do not damage, do not overwind and do not bend the power cord. Do not put heavy objects on the power cord.
- If the power cord is damaged, the manufacturer or its service agent or a similar qualified person must replace it in order to avoid a hazard.
- Never pull for a power cord, you hold for a fork.
- In case of relocation, maintenance or repair, the appliance must be switched off and the plug must be removed from the mains.
- Young children must be kept well away from the appliance.
- This appliance may be used by children from 8 years of age onwards and by persons with reduced physical, sensorial or mental capabilities, or who lack experience and knowledge so long as they are properly supervised or have been trained on how to use the appliance safely and are aware of the risks involved. Children must not play with the appliance. The appliance must not be cleaned or serviced by unsupervised children.
- Appliance is not to be used by children or persons with reduced physical, sensory or mental capabilities, or lack of experience and knowledge, unless they have been given supervision or instruction.
- If an abnormal situation arises (like a burning smell), immediately turn off the unit and disconnect the power. Call your dealer for instructions to avoid electric shock, fire or injury.
- Do not operate the dishwasher in places near or around combustible gases. Emitted gas may collect around the unit and cause explosion.
- Do not operate the dishwasher in a wet room such as a bathroom or laundry room. Too much exposure to water can cause electrical components to short circuit.
- Do not operate the dishwasher with wet hands. This may cause electric shock.

- Do not use appliance for any other purpose than its intended use.
- Do not sit on or stand on the door of the dishwasher.
- Do not place any heavy objects on the door when it is open. The appliance could tip forward.
- The door should not be left open, since this could increase the risk of tripping.
- Do not operate your dishwasher unless all enclosure panels are properly in place.
- Open the door very carefully if the dishwasher is operating; there is a risk of water squirting out.
- Do not leave the door open, because this increases the risk of tripping. When loading items to be washed locate sharp items so that they are not likely to damage the door seal. Knives and other utensils with sharp points must be loaded in the basket with their points facing down or placed in a horizontal position.
- Some dishwasher detergents are strongly alkaline. They can be extremely dangerous if swallowed. Avoid contact with the skin and eyes and keep children away from the dishwasher when the door is open. Check that the detergent powder is empty after completion of the wash cycle.
- Do not wash plastic items unless they are marked “dishwasher safe” or the equivalent. For unmarked plastic items not so marked, check the manufacturer’s recommendations.
- Use only detergent and rinse agents recommended for use in an automatic dishwasher. Never use soap, laundry detergent, or hand washing detergent in your dishwasher. Keep these substances out of the reach of children.
- The appliance needs to be connected to the main water valve using new hose sets. Old sets should not be reused.
- Do not exceed the maximum number of places to wash.
- To save energy, in stand by mode, the appliance will switch off automatically while there is no any operation in 30 minutes.
- Do not install the appliance near heat sources (radiators, stoves, or other devices that generate heat) and do not install it under the hob.
- Keep children and pets away from the open dishwasher, as it may contain small or sharp objects.
  - The water inside the dishwasher is not suitable for drinking. It may contain detergent residues.
- Make sure that children do not play with the detergent tablet compartment (from which the detergent enters the car). The child’s fingers may be stuck in the slots of the compartment.
- Keep the appliance clean. Do not clean the dishwasher with excessive amounts of water.
- Do not use sharp metal scrapers, caustic or abrasive cleaners, or solvents to clean the dishwasher surfaces, as they may scratch or damage the dishwasher.
- Do not clean the dishwasher with a jet of steam. Do not clean with combustible cleaning agents. Combustible cleaning agents can cause fire or deformation.
- Failure to observe this safety instruction may result in damage to the instrument, burns, injury, electric shock, short circuit or fire.
- Any repair or regulation that may be necessary must be carried out with the greatest care and attention. Always call an authorized Technical Assistance Center if repairs are required, specifying the type of problem and the model of your appliance. Repairs made by incompetent persons could cause damage.
- Only original spare parts use for appliance repair.
- Our company cannot be held responsible for the damages to people, animals or properties due to improper use and security breaches.

## EARTHING INSTRUCTIONS

This appliance must be earthed. In the event of a malfunction or breakdown, earthing will reduce the risk of an electric shock by providing a path of least resistance of electric current. This appliance is equipped with an earthing conductor plug.

The plug must be plugged into an appropriate outlet that is installed and earthed in accordance with all local codes and ordinances. Improper connection of the equipment-earthing conductor can result in the risk of an electric shock. Check with a qualified electrician or service representative if you are in doubt whether the appliance is properly grounded.

Do not modify the plug provided with the appliance, if it does not fit the outlet. Have a proper outlet installed by a qualified electrician.

 **WARNING!** Do not use the same socket-outlet with other power appliance.

## PRODUCT OVERVIEW

To get the best performance from your dishwasher, read all operating instructions before using it for the first time. Pictures are only for reference, different models may be different.

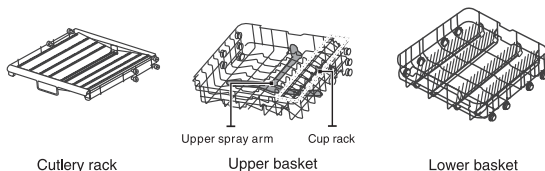
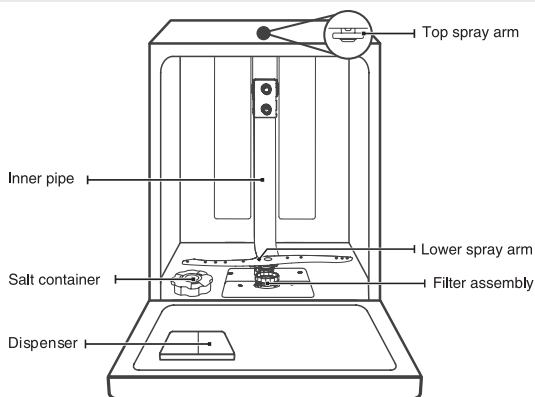

## INSTALLATION



### WARNING!

Disconnect electrical power before installing dishwasher. Failure to do so could result in death or electrical shock.

For personal safety:

- Do not use an extension cord or an adapter plug with this appliance.
- Do not, under any circumstances, cut or remove the earthing connection from the power cord.
- Please look at the rating label to know the rating voltage and connect the dishwasher to the appropriate power supply. Provide separate circuit serving only this appliance.

Make sure that the voltage and frequency of the power supply matches the values indicated on the device. Only plug in an electrical outlet that is properly grounded. If the electrical outlet to which the appliance is to be connected is not suitable for the plug, replace the outlet and do not use adapters, etc., since they can cause overheating and burns.

**⚠ WARNING!** Ensure that proper earthing exists before use.

### Step 1. Selecting the best location for the dishwasher

The installation position of dishwasher should be near the existing inlet and drain hoses and power cord. Illustrations of cabinet dimensions and installation position of the dishwasher.

1. Less than 5 mm between the top of dishwasher and cabinet and the outer door aligned to cabinet.
2. If the dishwasher is installed in the corner of the cabinet, there must be space to open the door.

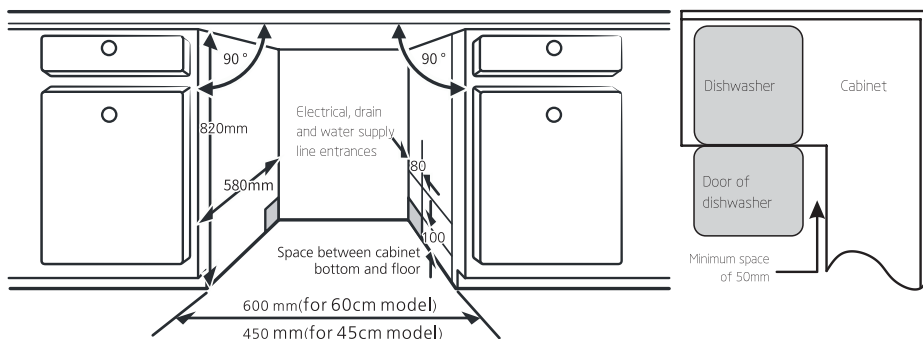

### Step 2. Aesthetic panel's dimensions and installation

**⚠ Note:** check the availability of appropriate mounting accessories (fasteners for decorative panels, screws).

- A. Install the hook on the aesthetic wooden panel and put the hook into the slot of the outer door of.
- B. After positioning of the panel, fix the panel onto the outer door by screws and bolts.

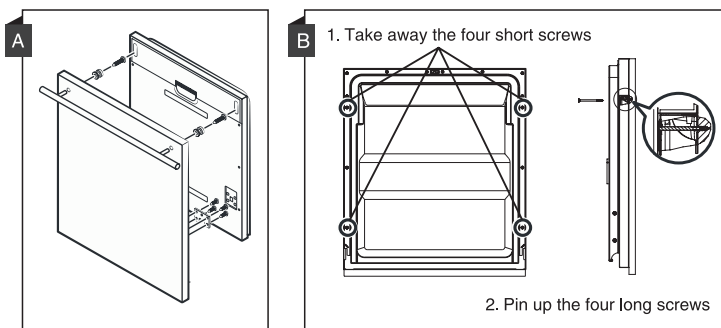



### Step 3. Tension adjustment of the door spring

1. The door springs are set at the factory to the proper tension for the outer door. If aesthetic wooden panel are installed, you will have to adjust the door spring tension. Rotate the adjusting screw to drive the adjustor to strain or relax the steel cable.

2. Door spring tension is correct when the door remains horizontal in the fully opened position, yet rises to a close with the slight lift of a finger.

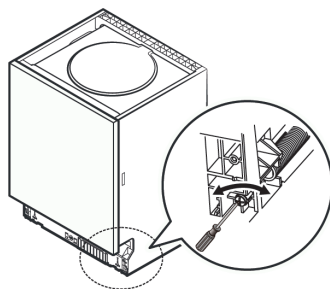

### Step 4. Cold water connection

Connect the cold water supply hose to a threaded  $\frac{3}{4}$  (inch) connector and make sure that it is fastened tightly in place. If the water pipes are new or have not been used for an extended period of time, let the water run to make sure that the water is clear. This precaution is needed to avoid the risk of the water inlet to be blocked and damage the appliance.

The safety supply hose consists of the double walls. The hose's system guarantees it is intervention by blocking the flow of water in case of the supply hose breaking and when the air space between the supply hose itself and the outer corrugated hose is full of water.



**! WARNING!** A hose that attaches to a sink spray can burst if it is installed on the same water line as the dishwasher. If your sink has one, it is recommended that the hose be disconnected and the hole plugged.

#### How to connect the safety supply hose

1. Pull The safety supply hoses completely out from storage compartment located at rear of dishwasher.
2. Tighter the screws of the safety supply hose to the faucet with thread  $\frac{3}{4}$  inch.
3. Turn water fully on before starting the dishwasher.

#### How to connect the safety supply hose

1. Turn off the water.
2. Unscrew the safety supply hose from the faucet.

### Step 5. Connection of drain hoses

Insert the drain hose into a drain pipe with a minimum diameter of 4 cm, or let it run into the sink, making sure to avoid bending or crimping it. The height of drain pipe must be less than 1000 mm. The free end of the hose must not be immersed in water to avoid the backflow of it.

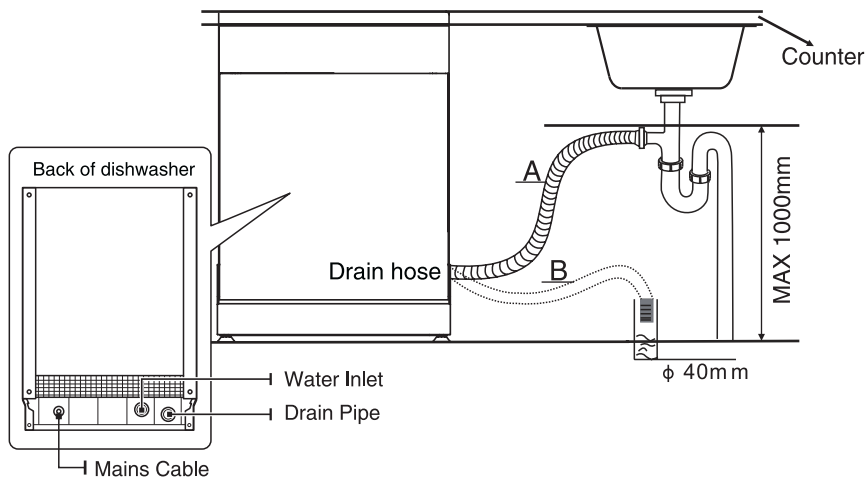

### How to drain excess water from hoses

If the sink is 1000 higher from the floor, the excess water in hoses cannot be drained directly into the sink. It will be necessary to drain excess water from hoses into a bowl or suitable container that is held outside and lower than the sink.

### Water outlet

Connect the water drain hose. The drain hose must be correctly fitted to avoid water leaks. Ensure that the water drain hose is not kinked or squashed.

### Extension hose

If you need a drain hose extension, make sure to use a similar drain hose. It must be no longer than 4 meters. Otherwise the cleaning effect of the dishwasher could be reduced.

### Syphon connection

The waste connection must be at a height less than 100 cm (maximum) from the bottom of the sink. The water drain hose should be fixed.

## Step 6. Levelling the dishwasher

Dishwasher must be level for proper dish rack operation and wash performance.

1. Place a spirit level on door and rack track inside the tub as shown to check that the dishwasher is level.
2. Level the dishwasher by adjusting the three levelling legs individually.
3. When leveling the dishwasher, please note that the dishwasher does not tip over. The maximum adjustment height of the feet is 50 mm.

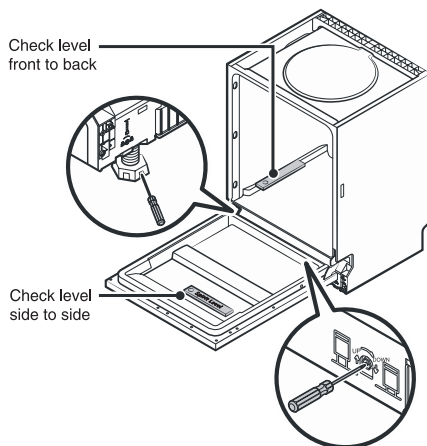

## Step 7. Fixing the dishwasher

The dishwasher must be secured in place. There are two ways to do this:

- A. Normal work surface: Put the installation hook into the slot of the side plane and secure it to the work surface with the wood screws.
- B. Marble or granite work top: Fix the side with Screw.

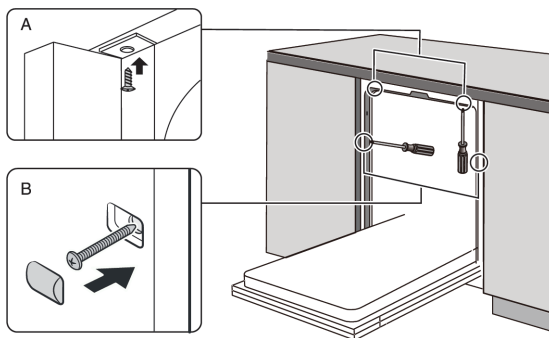

## SALT, RINSE AID, DETERGENT

### 1. Water Softener

If hard water is used in the dishwasher, deposits will form on the dishes and utensils. The appliance is equipped with a special softener that uses a salt container specifically designed to eliminate lime and minerals from the water. The water softener is designed to remove minerals and salts from the water, which would have a detrimental or adverse effect on the operation of the appliance. The more minerals there are, the harder your water is. The water softener must be set manually, using the water hardness dial. Your local Water Authority can advise you on the hardness of the water in your area.

### Adjusting salt consumption

The dishwasher is designed to allow for adjustment in the amount of salt consumed based on the hardness of the water used. This is intended to optimize and customize the level of salt consumption. Please follow the steps below for adjustment in salt consumption:

1. Open the door and switch on the appliance.
2. Press the Program button for more than 5 seconds to start the water softener set model within 60 seconds after the appliance was switched on.
3. Press the Program button to select the proper set according to your local environment, the sets will change in the following sequence: H1->H2->H3->H4->H5->H6;
4. Press the Power button to end the set-up model.

WATER HARDNESS				Water softener level	Salt consumption (gram/cycle)
German °dH	French °fH	British °Clarke	Mmol/l		
0-5	0-9	0-6	0-0,94	H1	0
6-11	10-20	7-14	1,0-2,0	H2	9
12-17	21-30	15-21	2,1-3,0	H3	12
18-22	31-40	22-28	3,1-4,0	H4	20
23-34	41-60	29-41	4,1-6,0	H5	30
35-55	61-98	43-69	6,1-9,8	H6	60
1°dH = 1.25°Clarke = 1.78 °fH = 0.178mmol/l					

The manufactory setting: H3. Contact your local water board for information on the hardness of your water supply.

### Filling the water softener tank

Always use salt intended for dishwasher use. The salt container is located beneath the lower basket and should be filled as explained in the following. Please follow the steps below for adding dishwasher salt:

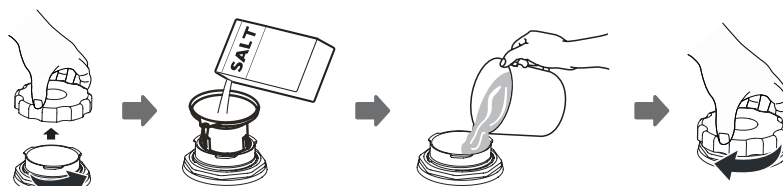

1. Remove the lower basket and unscrew the reservoir cap.
2. Place the end of the funnel (supplied) into the hole and pour in about 1.5 kg of dishwasher salt.
3. Fill the salt container to its maximum limit with water, it is normal for a small amount of water to come out of the salt container.
4. After filling the container, screw back the cap tightly.
5. The salt warning light will stop being after the salt container has been filled with salt.
6. Immediately after filling the salt into the salt container, a washing program should be started (We suggest to use a short program). Otherwise the filter system, pump or other important parts of the machine may be damaged by salty water. This is out of warranty.

#### **WARNING!**

- Only use salt specifically designed for dishwashers use! Every other type of salt not specifically designed for dishwasher use, especially table salt, will damage the water softener. In case of damages caused by the use of unsuitable salt the manufacturer does not give any warranty nor is liable for any damages caused.
- Only fill with salt before running a cycle. This will prevent any grains of salt or salty water, which may have been spilled, remaining on the bottom of the machine for any period of time, which may cause corrosion.
- The salt container must only be refilled when the salt warning light ( ) in the control panel comes on. Depending on how well the salt dissolves, the salt warning light may still be on even though the salt container is filled.
- If salt has spilled, run a soak or quick program to remove it.

### 2. Rinse aid

The rinse aid is released during the final rinse to prevent water from forming droplets on your dishes, which can leave spots and streaks. It also improves drying by allowing water to roll off the dishes. Your dishwasher is designed to use liquid rinse aids.

 **WARNING!** Only use branded rinse aid for dishwasher. Never fill the rinse aid dispenser with any other substances (e.g. Dishwasher cleaning agent, liquid detergent). This would damage the appliance.

## When to refill the rinse aid dispenser

This dishwasher is designed to use liquid rinses. The rinse aid tank is located on the door next to the detergent tank. The tank holds approximately 110 ml of rinse aid.

Unless the rinse-aid warning light on the control panel is on, you can always estimate the amount from the color of the optical level indicator located next to the cap. When the rinse-aid container is full, the indicator will be fully  dark. The size of the dark dot decreases as the rinse-aid diminishes.

● Full      ● 3/4 full      ● 1/2 full      ● 1/4 full      ○ Empty

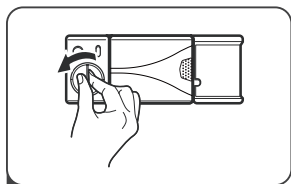

1 Remove the rinse aid reservoir cap by rotating it counterclockwise.

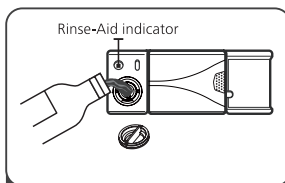

2 Pour the rinse aid into the dispenser, being careful not to overfill.

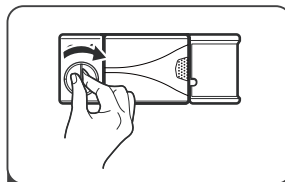

3 Close the rinse aid reservoir cap by rotating it clockwise.

You should never let the rinse aid level be less than 1/4 full. As the rinse aid diminishes, the size of the black dot on the rinse aid level indicator changes, as illustrated below.

**! WARNING!** If the rinse aid is spilled, wipe it off with an absorbent cloth to prevent excessive foaming at the next wash. Do not forget to close the tank cover in place before closing the door.



Turn the rinse aid indicator dial to a number between 1 and 6. The higher the number, the more rinse aids the dishwasher uses. If the dishes are not drying properly or are spotted, adjust the dial to the next higher number until your dishes are spot-free. Reduce it if there are sticky whitish stains on your dishes or a bluish film on glassware or knife blades.

## 3. Detergent

The chemical ingredients that compose the detergent are necessary to remove, crush and dispense all dirt out of the dishwasher. Most of the commercial quality detergents are suitable for this purpose. Only use powder detergents in the tank before starting the wash cycle.

### Cleaning tablets

Tablets of different brands dissolve in water at different rates. In this regard, when using short-term washing programs, some tablets are not completely dissolved and can't give a full effect. Therefore, when using tablets, include long-term washing programs to ensure complete removal of detergent residues.

### Tank for detergent

The tank should be filled before each start of the wash cycle according to the instructions given in the table of wash cycles. This dishwasher uses less detergent and rinse aid than conventional dishwashers. As a rule, only one tablespoon of detergent is sufficient for normal washing (for heavy dirt, more detergent is required). Load the detergent directly before turning on the dishwasher,

otherwise it may get wet and not completely dissolve.

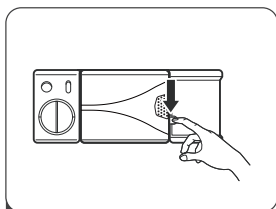

1 Open the detergent dispenser flap by pushing the detergent dispenser release catch.

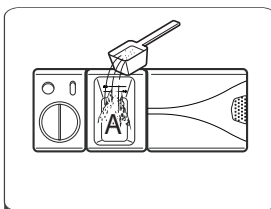

2 Add detergent into the larger cavity (A) for the main wash cycle .  
For better cleaning result, especially if you have very dirt items, pour a small amount of detergent onto the door.  
The additional detergent will activate during the pre-wash phase.

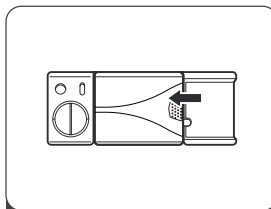

3 Close the flap by sliding it to the left and then pressing it down.

**NOTE:**

- Be aware that depending on the soiling of water, setting may be different.
- Please observe the manufacturer's recommendations on the detergent packaging.



**! WARNING!** Use only detergent specifically made for dishwashers use. Keep your detergent fresh and dry. Don't put powdered detergent into the dispenser until you are ready to wash dishes! Dishwasher detergent is corrosive! Keep dishwasher detergent out of the reach of children.

## LOADING THE BASKETS OF THE DISHWASHING MACHINE

**Recommendations:**

- Consider buying utensils which are identified as dishwasher-proof.
- For particular items, select a program with the lowest possible temperature.
- To prevent damage, do not take glass and cutlery out of the dishwasher immediately after the program has ended.

**For washing the following cutlery/dishes**

Are not suitable	Are of limited suitability
<ol style="list-style-type: none"> <li>1. Cutlery with wooden, horn china or mother-of-pearl handles</li> <li>2. Plastic items that are not heat resistant</li> <li>3. Older cutlery with glued parts that are not temperature resistant</li> <li>4. Bonded cutlery items or dishes</li> <li>5. Pewter or cooper items</li> <li>6. Crystal glass</li> <li>7. Steel items subject to rusting</li> <li>8. Wooden platters</li> <li>9. Items made from synthetic fibers</li> </ol>	<ol style="list-style-type: none"> <li>1. Some types of glasses can become dull after a large number of washes</li> <li>2. Silver and aluminum parts have a tendency to discolor during washing</li> <li>3. Glazed patterns may fade if machine washed frequently</li> </ol>

**! Important!** Scrape off any large amounts of leftover food. Soften remnants of burnt food in pans. It is not necessary to rinse the dishes under running water. For best performance of the dishwasher, follow these loading guidelines.

### Loading the upper basket

The upper basket is designed to hold more delicate and lighter dishware such as glasses, coffee and tea cups and saucers, as well as plates, small bowls and shallow pans (as long as they are not too dirty). Position the dishes and cookware so that they will not get moved by the spray of water.

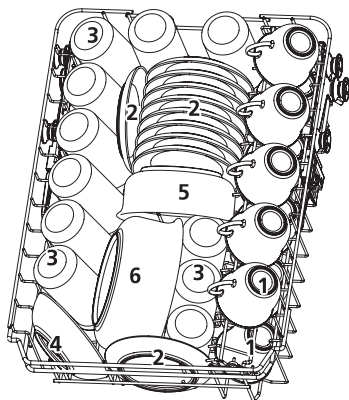

Number	Item
1	Cups
2	Saucers
3	Glasses
4	Small serving bowl
5	Medium serving bowl
6	Large serving bowl

### Adjusting the upper basket

**Type 1.** The height of the upper basket can be easily adjusted to accommodate taller dishes in either the upper or lower basket. To adjust the height of the upper rack, follow these steps.

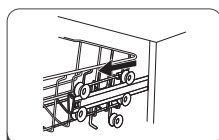

1 Pull out upper basket.

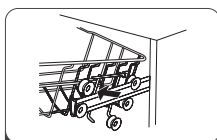

2 Remove the upper basket.

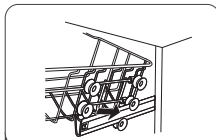

3 Re-attach the upper basket to upper or lower rollers.

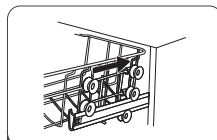

4 Push in the upper basket.

**Type 2**

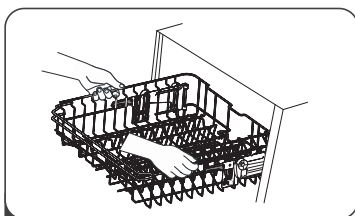

**1** To raise the upper basket, just lift the upper basket at the center of each side until the basket locks into place in the upper position. It is not necessary to lift the adjuster handle.

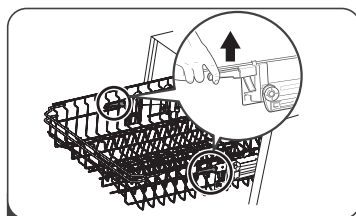

**2** To lower the upper basket, lift the adjust handles on each side to release the basket and lower it to the lower position.

**Loading the lower basket**

We suggest that you place large items and the most difficult to clean items are to be placed into the lower basket: such as pots, pans, lids, serving dishes and bowls, as shown in the figure below. It is preferable to place serving dishes and lids on the side of the racks in order to avoid blocking the rotation of the top spray arm. The maximum diameter advised for plates in front of the detergent dispenser is of 19 cm, this not to hamper the opening of it.

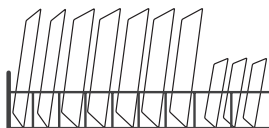
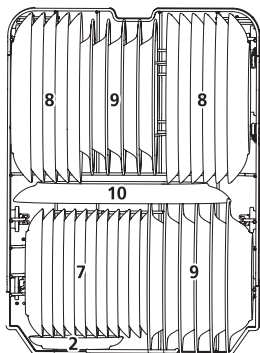

Number	Item
7	Dessert dishes
8	Dinner plates
9	Soup plates
10	Oval platter

**Folding back the rack shelves**

The spikes of the lower basket are used for holding plates and a platter. They can be lowered to make more room for large items.

raise upwards

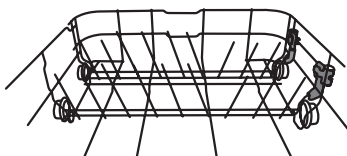

fold backwards

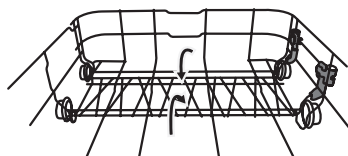



## Loading the cutlery basket

Cutlery should be placed in the cutlery rack separately from each other in the appropriate positions, and do make sure the utensils do not nest together, this may cause bad performance.

Number	Item
1	Soup spoons
2	Forks
3	Knives
4	Teaspoons
5	Dessert spoons
6	Serving spoons
7	Serving forks
8	Gravy ladles

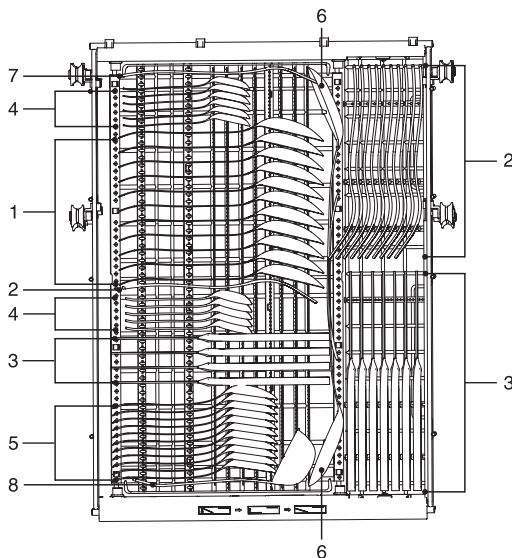
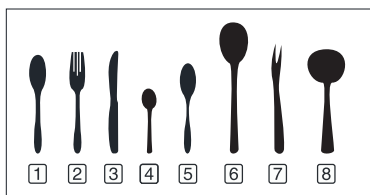

**⚠ WARNING!** Do not let any item extend through the bottom. Always load sharp utensils with the sharp point down.



**⚠ Important!** Place objects in the dishwasher in following way:

1. Items such as cups, glasses, pots/pans, etc. are faced downwards.
2. Curved items, or ones with recesses, should be loaded aslant so that water can run off.
3. All utensils are stacked securely and can't tip over.
4. All utensils are placed in the way that the spray arms can rotate freely during washing.
5. Dishes and items of cutlery must not lie inside one another, or cover each other. To avoid damage, glass objects should not touch one another.
6. Very small items should not be washed in the dishwasher as they could easily fall out of the basket.
7. Long bladed knives stored in an upright position are a potential hazard!
8. Long and/or sharp items of cutlery such as carving knives must be positioned horizontally in the upper basket.
9. Please do not overload your dishwasher. This is important for good results and for reasonable consumption of energy.

To prevent water dripping from the upper basket into the lower basket, we recommend that you empty the lower basket first, followed by the upper basket.



**⚠ WARNING! Items will be hot!** To prevent damage, do not take glass and cutlery out of the dishwasher for around 15 minutes after the program has ended.

### CONTROL PANEL

For models: TCH-DM459D1103SBI, TCH-DM609D1404SBI, TCH-DM459D1106SBI, TCH-DM609D1405SBI

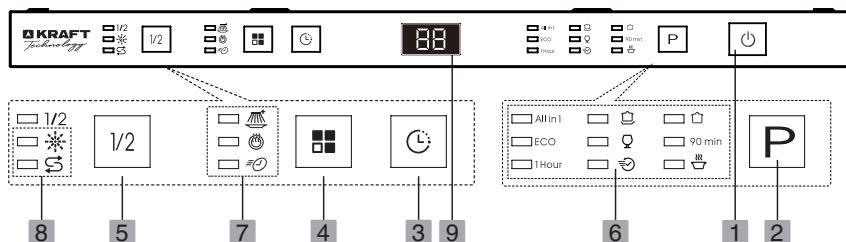

For models: TCH-DM454D901SBI, TCH-DM604D1202SBI

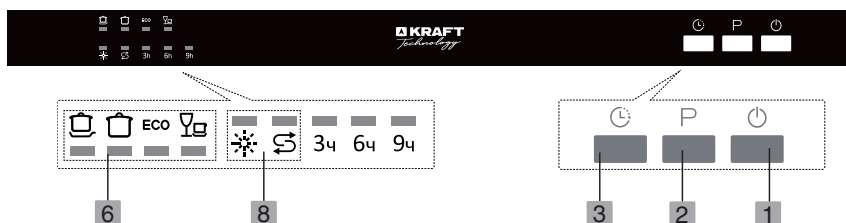

#### Operation (Button)

- Power** — press this button to turn on your dishwasher, the screen lights up.
- Program** — select the appropriate washing program, the selected program indicator will be lit.
- Delay** — press this button to set the delayed hours for washing. You can delay the start of washing up to 24 hours. One press on this button delays the start of washing by one hour.
- Option** — press the button to select a function, corresponding indicator will be lit.
- Half load** — when you have about or less than 6 place setting dishware to wash, you can choose this function to save energy and water (It can only be used with: 3 in 1, Intensive, Standard, ECO, Glass, 90 min, 1 hour).

#### Display

#### 6. Program indicator:

**3 in 1** — for normally soiled loads, use multi-functional detergent.

**Intensive** — for heaviest soiled crockery, and normally soiled pots, pans, dishes etc.

**Standard** — for normally soiled loads, such as pots, plates, glasses and lightly soiled pans.

**ECO** — this is the standard program suitable for normally soiled loads, such as pots, plates, glasses and lightly soiled pans.

**Glass** — for lightly soiled crockery and glass.

**90 min** — for normally soiled loads that need quick wash.

**1 hour** — for normally soiled loads that need quick wash.

 **Rapid** — a shorter wash for lightly soiled loads that do not need drying.

 **Soak** — to rinse dishes that you plan to wash later that day.

## 7. Option indicator

 **Extra cleaning** — to wash very dirty, hard to clean dishes (It can only be used with: 3 in 1, Intensive, Standard, ECO, Glass, 90 min, 1 hour).

 **Extra drying** — to dry dishes more completely (It can only be used with: 3 in 1, Intensive, Standard, ECO, Glass, 90 min, 1 hour).

 **Express** — reduce the program time (It can only be used with: 3 in 1, Intensive, Standard, ECO, Glass, 90 min, 1 hour).

## 8. Warning indicator:

 **Rinse aid** — If the indicator is lit, it means the dishwasher is low on dishwasher rinse aid and needs to be refilled.

 **Salt** — If the indicator is lit, it means the dishwasher is low on dishwasher salt and needs to be refilled.

## 9. Screen — to show the reminding time, delay time, error code etc.

Program	Description of cycle	Detergent pre/main	Running time (min)	Energy (Kwh)	Water (L)	Rinse aid
3 in 1	Wash (50°C) Rinse Rinse (65°C) Drying	25 g	210	0,92	10	yes
Intensive	Pre-wash (50°C) Wash (60°C) Rinse x 2 Rinse (70°C) Drying	3 / 22 g	165	1,4	16,5	yes
Standard	Pre-wash (45°C) Wash (55°C) Rinse Rinse (65°C) Drying	3 / 22 g	175	1,1	13	yes
ECO	Pre-wash Wash (45°C) Rinse (65°C) Drying	3 / 22 g	190	0,74	9	yes
Glass	Pre-wash Wash (45°C) Rinse Rinse (60°C) Drying	3 / 22 g	125	0,75	13,5	yes
90 min	Wash (65°C) Rinse Rinse (65°C) Drying	25 g	90	1,15	11,5	yes
Rapid	Wash (45°C) Rinse (50°C) Rinse (55°C)	20 g	30	0,7	10	—
Soak	Pre-wash	—	15	0,02	3,5	—

The table below shows which programs are best for the levels of food residue on them and how much detergent is needed. It also shows various information about the programs.

## USING DISHWASHER

1. Before starting the dishwasher, check the following:
  - The dishwasher is positioned horizontally and secured properly.
  - The water tap is open.
  - The connection points to the pipelines are sealed.
  - The cables are securely connected.
  - Power supply is connected.
  - The water supply and discharge hoses are fixed.
  - All packaging materials and instructions have been removed from the dishwasher.

**!** **Attention!** When connecting and operating the device, observe the safety measures specified in the relevant section.

2. Draw out the lower and upper basket, load the dishes and push them back. It is commended to load the lower basket first, then the upper one.
3. Open the door, press the power button.
4. Pour in the detergent. Проверьте уровень расхода соли и ополаскивателя. При необходимости добавьте соль и ополаскиватель.
5. Choose a program, the response light will turn on. Then close the door, the dishwasher will start its cycle.
6. Changing the program mid-cycle.

A wash cycle can only be changed if it has been running for a short time otherwise, the detergent may have already been released and the dishwasher may have already drained the wash water. If this is the case, the dishwasher needs to be reset and the detergent dispenser must be refilled. To reset the dishwasher, follow the instructions below:

- Open the door a little to stop the dishwasher, after the spray arm stop working, you can open the door completely.
- Press Program Button more than three seconds the machine will be in stand by state.
- You can change the program to the desired cycle setting.



7. Forget to add a dish?

A forgotten dish can be added any time before the detergent dispenser opens. If this is the case, follow the instructions below:

1. Open the door a little to stop the washing.
2. After the spray arms stop working, you can open the door completely.
3. Add the forgotten dishes.
4. Close the door. The dishwasher will start running again.



**WARNING!** It is dangerous to open the door mid-cycle, as hot steam may scald you.

8. If the appliance was turned off during the washing cycle, you must re-select the washing cycle when it is turned on and start the dishwasher according to the initial state of activation.

9. End of the washing cycle.

At the end of the wash cycle, a beep will sound for 8 seconds. Turn off the appliance by pressing power button, turn off the water supply and open the dishwasher door. Wait about 15 minutes before unloading the machine, as the dishes and cooking utensils will be too hot and more fragile. In addition, during this time, the dishes will dry better. The dishwasher should be unloaded starting from the bottom basket.

## TROUBLESHOOTING TIPS

Codes	Meanings	Possible causes
E1	Longer inlet time.	Faucets is not opened, or water intake is restricted, or water pressure is too low.
E3	Not reaching required temperature.	Malfuction of heating element.
E4	Overflow.	Some element of dishwasher leaks.

## ERROR CODES

If there is a malfunction, the dishwasher will display error codes to identify these:

 **WARNING!** If overflow occurs, turn off the main water supply before calling a service. If there is water in the base pan because of an overflow or small leak, the water should be removed before restarting the dishwasher!

Reviewing the tables on the following pages may save you from calling for service.

## Table of possible faults and their causes

Problem	Possible Causes	What To Do
Dishwasher doesn't start	Fuse blown, or the circuit break tripped.	Replace fuse or reset circuit breaker. Remove any other appliances sharing the same circuit with the dishwasher.
	Power supply is not turned on.	Make sure the dishwasher is turned on and the door is closed securely. Make sure the power cord is properly plugged into the wall socket.
	Water pressure is low	Check that the water supply is connected properly and the water is turned on.
	Door of dishwasher not properly closed.	Make sure to close the door properly and latch it.
Water not pumped form dishwasher	Twisted or trapped drain hose.	Check the drain hose.
	Filter clogged.	Check the drain hose.
	Kitchen sink clogged.	Check the kitchen sink to make sure it is draining well. If the problem is the kitchen sink that is not draining , you may need a plumber rather than a serviceman for dishwashers.

Problem	Possible Causes	What To Do
Suds in the tub	Wrong detergent.	Use only the special dishwasher detergent to avoid suds. If this occurs, open the dishwasher and let suds evaporate. Add 1 gallon of cold water to the bottom of the dishwasher. Close the dishwasher door, then select any cycle. Initially, the dishwasher will drain out the water. Open the door after draining stage is complete and check if the suds have disappeared. Repeat if necessary.
	Spilled rinse-aid.	Always wipe up rinse-aid spills immediately.
Stained tub interior	Detergent with colourant may have been used.	Make sure that the detergent has no colourant.
White film on inside surface	Hard water minerals.	To clean the interior, use a damp sponge with dishwasher detergent and wear rubber gloves. Never use any other cleaner than dishwasher detergent otherwise, it may cause foaming or suds.
There are rust stains on cutlery	The affected items are not corrosion resistant.	Avoid washing items that are not corrosion resistant in the dishwasher.
	A program was not run after dishwasher salt was added. Traces of salt have gotten into the wash cycle.	Always run a wash program without any crockery after adding salt. Do not select the Turbo function (if present), after adding dishwasher salt.
	The lid of the softer is loose.	Check the softener lid is secure.
Knocking noise in the dishwasher	A spray arm is knocking against an item in a basket	Interrupt the program and rearrange the items which are obstructing the spray arm.
Rattling noise in the dishwasher	Items of crockery are loose in the dishwasher.	Interrupt the program and rearrange the items of crockery.
Knocking noise in the water pipes	This may be caused by on-site installation or the cross-section of the piping.	This has no influence on the dishwasher function. If in doubt, contact a qualified plumber.
The dishes are not clean	The dishes are not clean	See PART II "Preparing And Loading Dishes".
	The program was not powerful enough.	Select a more intensive program.
	Not enough detergent was dispensed.	Use more detergent, or change your detergent.
	Items are blocking the movement of the spray arms.	Rearrange the items so that the spray can rotate freely.
	The filter combination is not clean or is not correctly fitted in the base of wash cabinet. This may cause the spray arm jets to get blocked.	Clean and/or fit the filter correctly. Clean the spray arm jets.
Cloudiness on glassware.	Combination of soft water and too much detergent.	Use less detergent if you have soft water and select a shorter cycle to wash the glassware and to get them clean.
White spots appear on dishes and glasses.	Hard water area can cause limescale deposits.	Add more detergent.
Black or grey marks on dishes	Aluminium utensils have rubbed against dishes	Use a mild abrasive cleaner to eliminate those marks.

Problem	Possible Causes	What To Do
Detergent left in dispenser	Dishes block detergent dispenser	Re-loading the dishes properly.
The dishes aren't drying	Improper loading	Load the dishwasher as suggested in the directions.
	Dishes are removed too soon	Do not empty your dishwasher immediately after washing. Open the door slightly so that the steam can come out. Take out the dishes until the inside temperature is safe to touch. Unload the lower basket first to prevent the dropping water from the upper basket.
	Wrong program has been selected.	With a short program, the washing temperature is lower, decreasing cleaning performance. Choose a program with a long washing time.
	Use of cutlery with a low-quality coating.	Use of cutlery with a low-quality coating.

## CLEANING AND MAINTENANCE

### The door and the door lock

Clean the door seals regularly with a soft damp cloth to remove food deposits. When the dishwasher is being loaded, food and drink residues may drip onto the sides of the dishwasher door. These surfaces are outside the wash cabinet and are not accessed by water from the spray arms. Any deposits should be wiped off before the door is closed. If cleaning is required, the control panel should be wiped with a soft damp cloth only.

#### WARNING!

- To avoid penetration of water into the door lock and electrical components, do not use a spray cleaner of any kind.
- Never use abrasive cleaners or scouring pads on the outer surfaces because they may scratch the finish. Some paper towels may also scratch or leave marks on the surface!

### Filtering system

The filtering system in the base of the wash cabinet retains coarse debris from the washing cycle. The collected coarse debris may cause the filters to clog. Check the condition of the filters regularly and clean them if necessary, under running water. Follow the steps below to clean the filters in the wash cabinet.

1. Hold the coarse filter and rotate it anticlockwise to unlock the filter. Lift the filter upwards and out of the dishwasher.
2. The fine filter can be pulled off the bottom of the filter assembly. The coarse filter can be detached from the main filter by gently squeezing the tabs at the top and pulling it away.
3. Larger food remnants can be cleaned by rinsing the filter under running water. For a more thorough clean, use a soft cleaning brush.
4. Reassemble the filters in the reverse

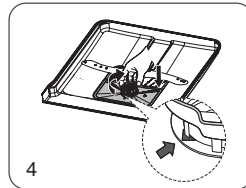
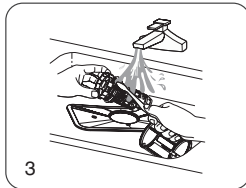
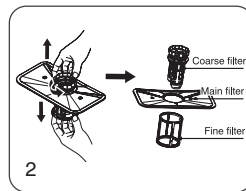
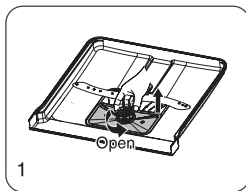

order of the disassembly, replace the filter insert, and rotate clockwise to the close arrow.

**⚠ WARNING!**

- Do not over tighten the filters. Put the filters back in sequence securely, otherwise coarse debris could get into the system and cause a blockage.
- Never use the dishwasher without filters in place. Improper replacement of the filter may reduce the performance level of the appliance and damage dishes and utensils.

**Spray arms**

It is necessary to clean the spray arms regularly for hard water chemicals will clog the spray arm

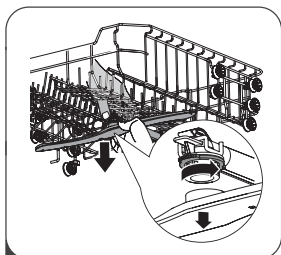

**1** To remove the upper spray arm, hold the nut in the center still and rotate the spray arm counterclockwise to remove it.

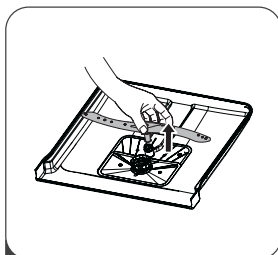

**2** To remove the lower spray arm, pull out the spray arm upward.

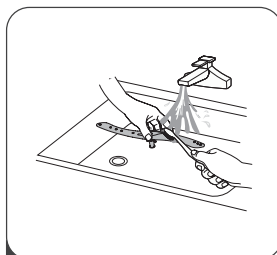

**3** Wash the arms in soapy and warm water and use a soft brush to clean the jets. Replace them after rinsing them thoroughly.

jets and bearings. To clean the spray arms, follow the instructions below:

**Frost precaution**

Please take frost protection measures on the dishwasher in winter. Every time after washing cycles, please operate as follows:

1. Cut off the electrical power to the dishwasher at the supply source.
2. Turn off the water supply and disconnect the water inlet pipe from the water valve.
3. Drain the water from the inlet pipe and water valve (use a pan to gather the water).
4. Reconnect the water inlet pipe to the water valve.
5. Remove the filter at the bottom of the tub and use a sponge to soak up water in the sump.

**After every wash**

After every wash, turn off the water supply to the appliance and leave the door slightly open so that moisture and odors are not trapped inside.

Before cleaning or performing maintenance, always remove the plug from the socket. To clean the exterior and rubber parts of the dishwasher, do not use solvents or abrasive cleaning products. Only use a cloth with warm soapy water. To remove spots or stains from the surface of the interior, use a cloth dampened with water a little vinegar, or a cleaning product made specifically for dishwashers.

**When not in use for a longtime**

It is recommended that you run a wash cycle with the dishwasher empty and then remove the plug from the socket, turn off the water supply and leave the door of the appliance slightly open. This will help the door seals to last longer and prevent odors from forming within the appliance.

**Moving the appliance**

If the appliance must be moved, try to keep it in the vertical position. If absolutely necessary, it can be positioned on its back.





## DISPOSAL

For disposing of package and the appliance please go to a recycling center. Therefore, cut off the power supply cable and make the door closing device unusable. Cardboard packaging is manufactured from recycled paper and should be disposed in the waste paper collection for recycling.

By ensuring this product is disposed of correctly, you will help prevent potential negative consequences for the environment and human health, which could otherwise be caused by inappropriate waste handling of this product.

For more detailed information about recycling of this product, please contact your local city office and your household waste disposal service.

**⚠ WARNING! Do not dispose this product as unsorted municipal waste. Collection of such waste separately for special treatment is necessary.**

## SPECIFICATIONS

Model	TCH-DM459D1103SBI	TCH-DM609D1404SBI	TCH-DM609D1405SBI	TCH-DM459D1106SBI	TCH-DM454D901SBI	TCH-DM604D1202SBI
Installation	full-build in	full-build in	full-build in	full-build in	full-build in	full-build in
Capacity (place settings)	11	14	14	11	9	12
Rated power (W)	2100	2100	2100	2100	2100	2100
Voltage (V) / Frequency (Hz)	220-240 / 50	220-240 / 50	220-240 / 50	220-240 / 50	220-240 / 50	220-240 / 50
Energy efficiency class	A++	A++	A++	A++	A++	A++
Energy consumption per year (kw*h/year)	211	262	262	211	197	258
Energy consumption per cycle (kw*h/cycle)	0,74	0,92	0,92	0,74	0,69	0,91
Water consumption per year (l/year)	2520	3080	3080	2520	2520	3080
Water consumption per cycle (l/cycle)	9	11	11	9	9	11
Type of control	electronic	electronic	electronic	electronic	electronic	electronic
Type of indicator	LED light and screen	LED light and screen	LED light and screen	LED light and screen	LED light	LED light
Color of indicator	white	white	white	white	white	white
Noise (dBA)	49	49	47	47	49	49
Material of outer door	SPCC / galvanized plate					
Color	silver	silver	silver	silver	silver	silver
Color of insert	silver	silver	silver	silver	black	black
<b>Program &amp; Function</b>						
Program number	9	9	9	9	4	4

Model	TCH-DM459DT103SBI	TCH-DM609DT1404SBI	TCH-DM609DT1405SBI	TCH-DM459DT1106SBI	TCH-DM454D901SBI	TCH-DM604DT1202SBI
Programs	3 in 1 ECO 1 hour Glass Rapid Intensive Normal 90 min Soak	3 in 1 ECO 1 hour Glass Rapid Intensive Normal 90 min Soak	3 in 1 ECO 1 hour Glass Rapid Intensive Normal 90 min Soak	3 in 1 ECO 1 hour Glass Rapid Intensive Normal 90 min Soak	ECO Rapid Intensive Normal	ECO Rapid Intensive Normal
Delay timer (hour)	1-24	1-24	1-24	1-24	3-6-9	3-6-9
Half load	yes	yes	yes	yes	—	—
Express	yes	yes	yes	yes	—	—
Extra cleaning	yes	yes	yes	yes	—	—
Extra drying	yes	yes	yes	yes	—	—
Beam Light on the floor	no	no	yes	yes	no	no
<b>Technical &amp; Internal specification</b>						
Inlet water pressure (Mpa)	0,04-1	0,04-1	0,04-1	0,04-1	0,04-1	0,04-1
Antiflood device	yes	yes	yes	yes	yes	yes
Type of heating element	hidden	hidden	hidden	hidden	hidden	hidden
Filter type	self-cleaning filter system	self-cleaning filter system	self-cleaning filter system	self-cleaning filter system	self-cleaning filter system	self-cleaning filter system
Water softener	yes	yes	yes	yes	yes	yes
Power cord length (m)	1,5	1,5	1,5	1,5	1,5	1,5
Inlet hose length (m)	1,5	1,5	1,5	1,5	1,5	1,5
Outlet hose length (m)	1,75	1,75	1,75	1,75	1,75	1,75
<b>Baskets</b>						
Number of racks	3	3	3	3	2	2
Spray arms	upper / lower	upper / lower	upper / lower	upper / lower	upper / lower	upper / lower
Foldable bottom plate racks	yes	yes	yes	yes	yes	yes
height adjustable upper basket	yes	yes	yes	yes	yes	yes
Cutlery basket	yes	yes	yes	yes	yes	yes
<b>Product &amp; Packaging Information</b>						
Net / Gross weight (kg)	30,5 / 35,5	34 / 40	34 / 40	30,5 / 35,5	29,5 / 34,5	38 / 41
Product dimension (WxDxH) (mm)	448x550x815	598x550x815	598x550x815	448x550x815	448x550x815	598x600x845

<b>Model</b>	<b>TCH-DM459D1103SBI</b>	<b>TCH-DM609D11404SBI</b>	<b>TCH-DM609D11405SBI</b>	<b>TCH-DM459D1106SBI</b>	<b>TCH-DM454D901SBI</b>	<b>TCH-DM604D1202SBI</b>
Package dimension (WxDxH) (mm)	495x645x890	645x645x890	645x645x890	495x645x890	495x645x890	645x645x890
<b>Equipment</b>						
Dishwasher (pcs.)	1	1	1	1	1	1
Water supply hose (pcs.)	1	1	1	1	1	1
Water drain hose (pcs.)	1	1	1	1	1	1
Set of mounting bolts for embedding (pcs.)	1	1	1	1	1	1
Condensation tape (pcs.)	1	1	1	1	1	1
Funnel for salt (pcs.)	1	1	1	1	1	1
Cutlery basket (pcs.)	—	—	—	—	1	1
Instruction manual with warranty card (pcs.)	1	1	1	1	1	1
Packing (pcs.)	1	1	1	1	1	1

\*Изготовитель оставляет за собой право вносить изменения конструкций, технических характеристик, внешнего вида, комплектации товара, не ухудшающие его потребительских качеств, без предварительного уведомления потребителя.

\*The manufacturer reserves the right to change designs, specifications, appearance, configuration of the product without impairing its consumer qualities, without prior notice to the customer.

**Manufacturer:**

FOSHAN SHUNDE MIDEA WASHING APPLIANCES MFG. CO., LTD.  
 Address: No 20 Gangqian Road, Beijiao, Shunde District, Foshan, Guangdong, China.

**Importer:**

SARMAT LLC.  
 Address: No 50 V, Dnepropetrovskaya Str, apt. 2, Rostov-on-Don, PC 344093, Russia.

**Made in China**
**Изготовитель:**

ФОШАНЬ ШУНЬДЭ МИДЕА ВОШИНГ ЭПЛАЙЕНСИЗ МФГ. КО., ЛТД.  
 Адрес: № 20 Ганцянь роад, Бейцзяо, Шуньдэ Дистрикт, Фошань, Гуандун, Китай.

**Импортер:**

ООО «САРМАТ».  
 Адрес: ул. Днепропетровская, 50 В, офис 2, г. Ростов-на-Дону, 344093, Россия.

**Сделано в Китае**

# **KRAFT** *Technology*

[WWW.KRAFTLTD.COM](http://WWW.KRAFTLTD.COM)

Телефон службы поддержки клиентов  
8-800-200-79-97

Phone customer service  
+7 800 200 79 97

**EAC**

