

**HYUNDAI**

# **МОРОЗИЛЬНАЯ КАМЕРА**

**CU1005**

**CU2005**

**РУКОВОДСТВО ПО ЭКСПЛУАТАЦИИ**

## Оглавление

МЕРЫ ПРЕДОСТОРОЖНОСТИ .....	2
УСТАНОВКА И ПОДГОТОВКА К ПРИМЕНЕНИЮ .....	4
УСТРОЙСТВО .....	6
ОБСЛУЖИВАНИЕ И УХОД .....	7
ТЕХНИЧЕСКИЕ ХАРАКТЕРИСТИКИ .....	9

## Меры предосторожности при эксплуатации

**ВНИМАНИЕ:** риск возникновения пожара при использовании легковоспламеняющихся материалов!

**ВНИМАНИЕ:** Не загромождайте вентиляционные отверстия на корпусе.

**ВНИМАНИЕ:** Не используйте механические устройства или другие приспособления для ускорения процесса размораживания, кроме рекомендованных производителем.

Запрещается удалять наледь и иней при помощи острых предметов во избежание повреждения морозильного контура.

**ВНИМАНИЕ:** Не повреждайте контур циркуляции хладагента.

**ВНИМАНИЕ:** Не помещайте внутрь морозильника любые электроприборы, только если такая возможность не предусмотрена изготовителем. Морозильник должен быть отключен от сети питания по завершению использования и перед началом проведения пользовательского обслуживания.

- Данный морозильник не предназначен для использования лицами (в том числе детьми) с ограниченными физическими, сенсорными или умственными способностями, или лицами, не ознакомившимися с данной инструкцией. Необходимо следить, чтобы дети не играли с данным прибором. Дети не должны осуществлять очистку и пользовательское обслуживание морозильника без присмотра взрослых.

- Если кабель питания поврежден, он должен быть заменен авторизованным сервисным центром или квалифицированным персоналом во избежание поломки оборудования и риска поражения электрическим током.

- Утилизируйте морозильник согласно требованиям местного законодательства.

- Не храните в морозильнике взрывоопасные вещества и предметы, например, аэрозольные баллончики.

- Настоящий прибор предназначен для использования в бытовых и аналогичных условиях, таких как: – кухни для сотрудников в магазинах, офисах и другие служебные помещения; – фермерские хозяйства; – гостиницы, мотели и другие типы жилья, связанные с проживанием постояльцев; – гостиницы с условиями проживания типа «кровать и завтрак».

- Не размещайте в морозильнике чрезмерно много продуктов.

- Не открывайте слишком часто дверь морозильника, особенно в жаркую погоду, и не оставляйте дверь открытой слишком долго.

- Не храните в морозильнике пиво, напитки или другие жидкости, содержащиеся в бутылках или алюминиевых банках, а также в стеклянной таре; в противном случае стекло или алюминиевые банки могут треснуть от мороза, что может привести к повреждению прибора.

- Морозильник предназначен для работы только в пределах диапазона температуры окружающей среды, указанной в технических характеристиках. Эксплуатация прибора при более низких температурах может привести к его поломке.

- Не суйте руки в зазор между дверцей и корпусом морозильника, чтобы предотвратить защемление пальцев.

- Аккуратно закрывайте дверцу морозильника

- Не доставайте мокрыми руками продукты или контейнеры из морозильника, когда он работает, особенно металлические контейнеры, во избежание приморозения. Не употребляйте в пищу замороженные продукты, это может привести к заболеванию.

- Следуйте указаниям производителей продуктов питания при выборе условий их хранения в морозильнике. Не следует размораживать и повторно замораживать продукты. Соблюдайте сроки хранения продуктов. При размораживании морозильника примите меры для сохранения температуры продуктов на время его размораживания и чистки.

- Морозильник предназначен исключительно для бытового использования, например, для хранения продуктов; он не должен использоваться для других целей, например, для хранения крови, лекарственных средств или биологических продуктов, и т.д.

### **Меры предосторожности по обращению с электричеством**

- Не тяните за кабель питания для отсоединения шнура питания морозильника. Пожалуйста, крепко возьмитесь за вилку и вытяните её из розетки напрямую.
- Чтобы обеспечить безопасное использование, не повреждайте шнур питания и не используйте шнур питания, когда он поврежден или изношен
- Во избежание опасности, поврежденный шнур питания подлежит замене только компетентной сервисной службой или другими квалифицированными специалистами.
- Не используйте удлинители или незаземленные адаптеры.
- Используйте отдельную розетку, розетка также не должна использоваться совместно с другими электроприборами. Штепсельная вилка должна быть крепко воткнута в розетку, в противном случае может возникнуть пожар.
- Убедитесь, что заземляющий электрод розетки оснащен надежной линией заземления.
- Устанавливайте прибор так, чтобы доступ к розетке был свободным.
- В случае утечки хладагента откройте двери и окна и проветрите помещение. Не отключайте морозильник и другие электрические приборы из розетки, поскольку искра может вызвать пожар
- Не ставьте работающие электроприборы на морозильник, только если такая возможность не предусмотрена изготовителем.
- Не разбирайте и не ремонтируйте морозильник, не повреждайте контур хладагента; во избежание опасности для жизни и здоровья. Техническое обслуживание прибора должно проводиться только специалистом.
- Вынимайте штепсельную вилку из розетки в случае отключения электричества или перед чисткой прибора. Не подключайте прибор повторно к источнику питания в течение пяти минут, чтобы предотвратить повреждение компрессора из-за последовательных включений.

### **Меры предосторожности при перемещении и установке**

- Не размещайте легковоспламеняющиеся предметы рядом с морозильником, чтобы избежать пожара.
- Не кладите тяжелые предметы сверху морозильника, поскольку эти предметы могут упасть при закрывании или открывании дверцы морозильника, что может привести к получению травм.
- Морозильник имеет большой вес и при некорректном обращении или переноске может стать причиной серьёзных травм. Во время установки и перемещения прибора не следует держаться за рукоятки дверей, открытые двери, а также любые выступающие детали, например, конденсатор сзади морозильника, а также притрагиваться к системе компрессора.
- Во время установки и перемещения морозильник не следует наклонять больше чем на 45° по отношению к поверхности. Если такая ситуация возникла, включение можно произвести не ранее 2 часов от его установки
- Если морозильник хранился или перевозился при отрицательной температуре, выдержите его при комнатной температуре не менее 8 часов перед включением в сеть.

### **Предупреждения по утилизации**

Хладагент и циклопентановые пеноматериалы, используемые в производстве морозильника, легко воспламеняются. Поэтому, при повреждении морозильника, он должен храниться вдали от любого источника огня и вывозиться специальной утилизирующей компанией с соответствующей квалификацией, а также утилизироваться способом отличным от сжигания, во избежание нанесения вреда окружающей среде или любого другого вреда. Материалы изделия, помеченные знаком , являются перерабатываемыми. При утилизации

морозильника, демонтируйте двери, и снимите дверную прокладку, а также вытащите полки; утилизируйте двери и полки отдельно, чтобы дети не смогли запереться внутри. Данная маркировка означает, что изделие не должно утилизироваться вместе с другими бытовыми отходами по всей территории ЕС. Для предотвращения нанесения вреда окружающей среде или здоровью человека в результате неконтролируемой утилизации отходов, сдавайте их на переработку для рационального использования материальных ресурсов. Для возврата использованного устройства обратитесь в службу возврата или обратитесь в магазин, где был приобретен продукт. Они могут отправить продукт на переработку, безопасную для окружающей среды.



## УСТАНОВКА И ПОДГОТОВКА К ПРИМЕНЕНИЮ

**ВНИМАНИЕ:** не позволяйте детям играть с упаковочными материалами. Опасность удушья! Устанавливайте прибор вдали от источников тепла и вдали от мест, где на морозильник будут попадать прямые солнечные лучи. Не ставьте морозильник в места с высокой влажностью, для предотвращения возникновения ржавчины или снижения изоляционного эффекта. Перед установкой и регулировкой принадлежностей необходимо убедиться, что морозильник отключен от сети питания.

### Регулировка по уровню

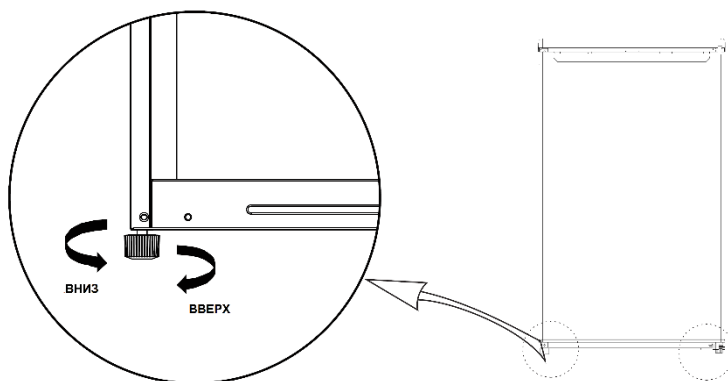

Перед регулировкой убедитесь в том, что морозильник не подключен к источнику питания. Откорректируйте уровень морозильника с помощью регулировочных ножек: - чтобы поднять морозильник, поворачивайте ножку по часовой стрелке (при взгляде сверху), чтобы опустить морозильник, поворачивайте ножку против

часовой стрелки

Перед началом использования убедитесь, что все ножки морозильника устойчиво опираются на пол.

### Изменение направления открывания двери

Для изменения направления открывания двери необходимо ее перевесить с одной стороны на другую

- 1 Отключите морозильник от электропитания
- 2 Открутите винты верхней крышки и снимите ее



- 3 Снимите дверцу. Открутите винты крепления нижней петли. Снимите ее и открутите регулировочную ножку.

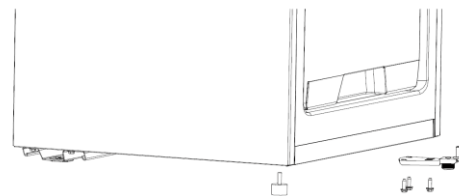
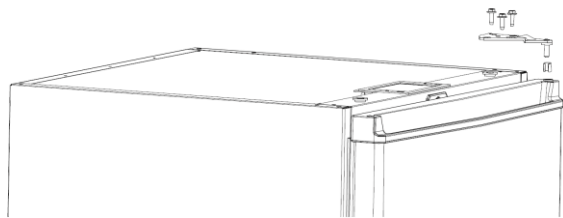

4 Установите регулировочную ножку и нижнюю петлю на другую сторону.

5 Установите ограничитель и ось на петлю

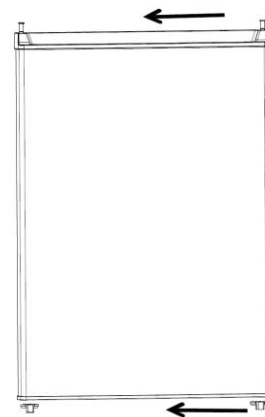
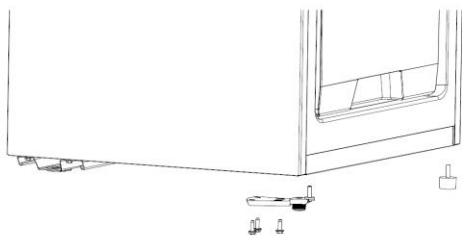

6 Установите дверь, прикрутите верхнюю петлю. Установите верхнюю крышку и прикрутите ее.

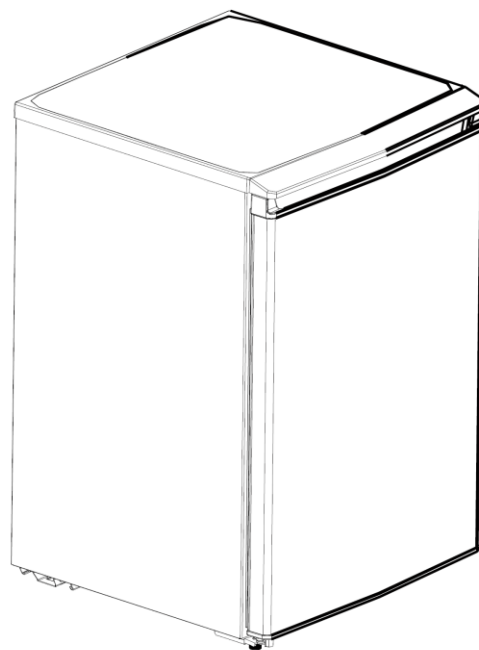
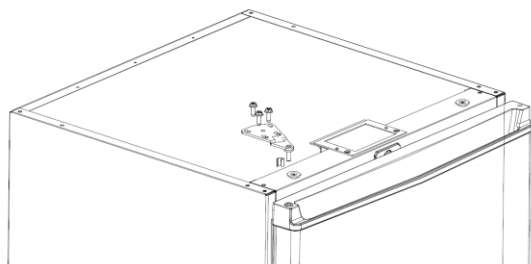

### Начало эксплуатации

При первом запуске (после доставки, установки) подождите 2 часа перед подключением морозильника к сети.

Прежде чем заполнять морозильник любыми свежими или замороженными продуктами, дайте ему проработать в течение 2-3 часов, чтобы убедиться, что он работает корректно, а также, чтобы температура достигла необходимого уровня.

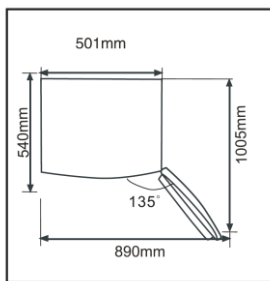

Сохраните достаточно свободного пространства для удобного открывания дверей и перемещения ящичков, или столько пространства, сколько заявлено производителем.

Размеры указаны для модели CU2005

## Советы по энергосбережению

Морозильник должен быть установлен в наиболее прохладном месте в помещении.

Избегайте нагревательных приборов и прямого попадания солнечных лучей.

Перед помещением в морозильник дайте горячей пище остыть до комнатной температуры.

Перегрузка прибора заставляет компрессор работать дольше. Продукты, которые замерзают слишком медленно, могут потерять качество или испортиться.

Тщательно упаковывайте еду, а также вытирайте контейнеры насухо, перед тем как ставить их в морозильник. Это поможет уменьшить образование наледи.

Корзина для хранения продуктов не должны прокладываться алюминиевой фольгой, вощеной бумагой или бумажными полотенцами. Такие подкладки мешают циркуляции холодного воздуха, что понижает эффективность работы.

Упорядочьте и промаркируйте еду, чтобы свести к минимуму количество открывания дверей морозильника и длительность поисков.

## УСТРОЙСТВО

### Описание

Изображение схематично. Может несколько отличаться от вашего.

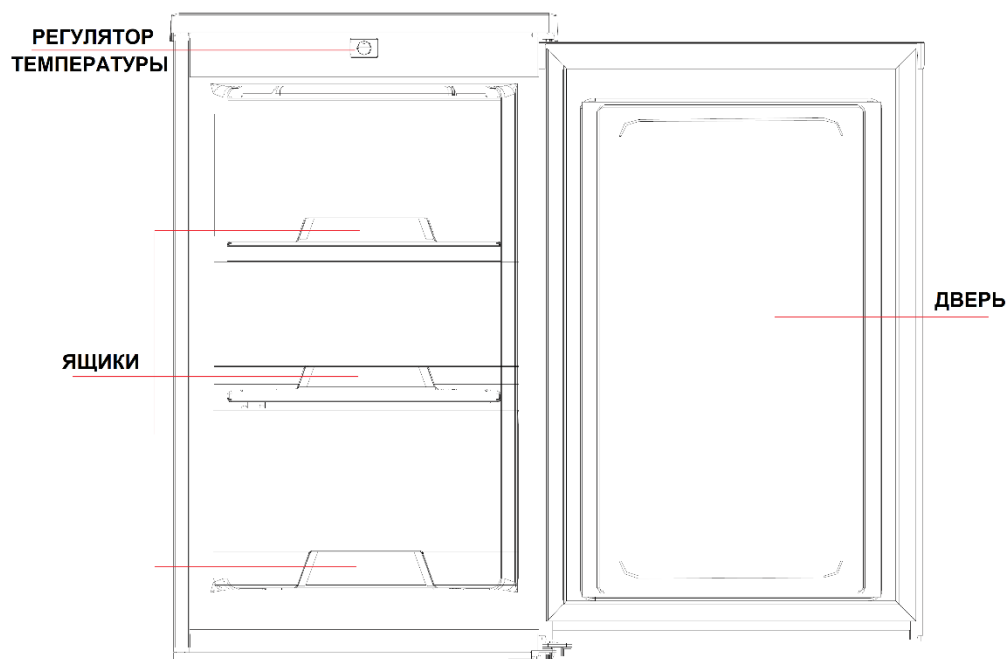

Благодаря низкой температуре в морозильной камере продукты остаются свежими долгое время, она в основном используется для хранения замороженных продуктов и для приготовления льда. Морозильная камера предназначена для длительного хранения мяса и рыбы. Для удобства перед

заморожкой мясо рекомендуется разделить на порции. Соблюдайте сроки хранения! Скорость замораживания зависит от количества загружаемых продуктов и внешней температуры. Если планируете загружать большое количество продуктов (незамороженных), заранее охладите морозильник до максимально низкой температуры. Лучше поделить продукты на порции и класть не все сразу. Тк возможна порча продуктов из-за замедленного охлаждения.

## Управление

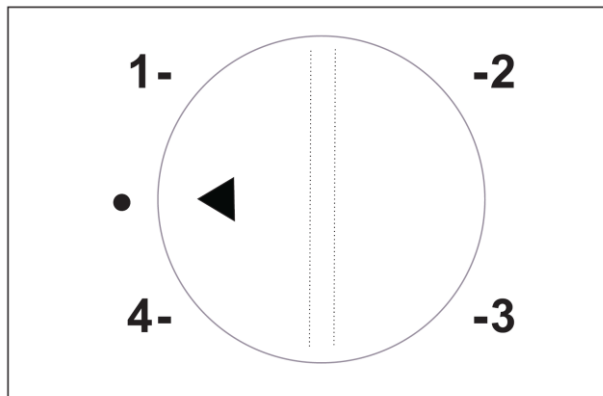

При высокой внешней температуре (летом, например) рекомендуется установить ручку термостата на 4

В случае низкой температуры (зимой, например) рекомендуется установить ручку термостата на 1

В обычных условиях рекомендуются средние настройки 2-3

## ОБСЛУЖИВАНИЕ И УХОД

### Чистка

Пыль вокруг морозильника необходимо периодически удалять для поддержания эффективной работы морозильника.

Периодически проверяйте уплотнитель дверцы и прочищайте его мягкой тряпочкой, смоченной в слабом моющем растворе.

Во избежание неприятных запахов периодически производите чистку внутренней камеры (не забывайте отключать при этом)

Для чистки используйте мягкие тряпочки или губки, смоченные в растворе двух чайных ложек пищевой соды на литр теплой воды. Затем ополосните чистой водой и вытрите насухо. После чистки оставьте дверь открытой до полного высыхания поверхности. После можно включать.

Для чистки труднодоступных мест используйте щеточки или мягкие тряпочки на ручке.

Не используйте мыло, чистящие вещества и подобное, тк они оставляют запах, который может перейти на продукты

Для очистки внешней поверхности корпуса допускается использование слабого мыльного раствора.

Не используйте для чистки жесткие и абразивные средства, тк они могут повредить поверхность. Также не используйте кипяток, растворители и другие агрессивные жидкости.

Не лейте моющую жидкость напрямую на морозильник. Это может вызвать короткое замыкание впоследствии.



### Размораживание

Выключите холодильник.

Достаньте продукты из холодильника и упакуйте их, чтобы они не растаяли.

Очистите сливную трубку (используйте мягкие материалы, чтобы предотвратить повреждение вкладыша), Подготовьте емкости для воды.

Обратите внимание на лоток для сбора воды в компрессорном отсеке. Избегайте пролива.



Вы можете использовать температуру окружающей среды для естественного размораживания. Также можете использовать нежесткую (пластиковую или деревянную) лопаточку для очистки льда

Вы также можете поместить внутрь некоторое количество горячей воды в кастрюле, чтобы ускорить размораживание. После протрите сухим полотенцем оставшуюся влагу. После размораживания и очистки поместите продукты обратно в морозильник и включите его.

### Приостановка использования

При пропадании электропитания морозильник способен сохранять продукты замороженными около 2 часов даже летом. Старайтесь в это время ограничить частоту открывания дверцы и не помещайте незамороженные продукты

При длительном неиспользовании отключите от сети электропитания и оставьте дверцу открытой во избежание появления неприятных запахов.

При перемещении избегайте сильной тряски, а также наклона более 45 градусов. Не открывайте дверцу и не держите за нее.

### Техническое обслуживание

Морозильник должен обслуживаться специалистами авторизованного сервисного центра, для ремонта должны использоваться только оригинальные запчасти.

Не пытайтесь починить морозильник самостоятельно. Ремонт, производимый некомпетентным лицом, может привести к травмам или вызвать серьезную неисправность, а также лишит Вас права на бесплатное гарантийное обслуживание.

### Шум внутри морозильника

Вы можете заметить некоторый шум во время работы морозильника. Большинство шумов являются нормальным рабочим явлением. Они вызваны циркуляцией жидкого хладагента в системе охлаждения. Использование газов, не содержащих фреон, делает этот шум более выраженным. Это не является неисправностью и не влияет на производительность морозильника, а свидетельствует о работе компрессора, который нагнетает хладагент внутри системы.

Возможные неисправности и способы их устранения

Ниже в таблице приведен перечень простейших неисправностей, которые Вы можете устранить самостоятельно.

Если неисправность устранить не удастся, обратитесь к специалистам ремонтного предприятия.

НЕИСПРАВНОСТЬ	ВОЗМОЖНАЯ ПРИЧИНА И СПОСОБ УСТРАНЕНИЯ
Морозильник не работает	<ul style="list-style-type: none"><li>• Проверьте подключение к электропитанию (вилка, розетка)</li><li>• Низкое напряжение питания</li></ul>
Запах	<ul style="list-style-type: none"><li>• Продукты с сильным запахом следует хранить плотно упакованными</li><li>• Возможно, есть испорченные продукты</li><li>• Возможно, требуется помыть морозильник</li></ul>
Длительная работа компрессора	<ul style="list-style-type: none"><li>• В летнее время, при высокой температуре окружающей среды является нормальным явлением</li><li>• Возможно, загружено сразу большое количество продуктов, либо горячая пища</li><li>• Случается при слишком частом открывании дверцы</li><li>• Намерзание толстого слоя инея. Требуется разморозка.</li></ul>

Дверь не закрывается плотно	<ul style="list-style-type: none"> <li>• Очень много продуктов загружено</li> <li>• Неровно установлен морозильник</li> </ul>
Нет освещения (опция)	<ul style="list-style-type: none"> <li>• Проверьте, подключен ли морозильник к сети</li> <li>• Проверьте лампу</li> </ul>
Громкие шумы	<ul style="list-style-type: none"> <li>• Проверьте, ровно ли установлен морозильник и равномерно ли загружены продукты</li> <li>• Некоторые шумы являются нормальными. Шум вызванный циркуляцией хладагента, температурным сжатием/расширением материалов и тд.</li> <li>• Возможно, корпус соприкасается со стеной или предметами рядом.</li> </ul>
Лоток для талой воды на компрессоре переполнен	<ul style="list-style-type: none"> <li>• Много продуктов помещено в морозильник, либо продукты с высоким содержанием влаги</li> <li>• Плохо закрыта дверца. Постоянный приток внешнего воздуха в камеру.</li> </ul>
Трудно открыть дверцу сразу после закрывания.	<ul style="list-style-type: none"> <li>• Попавший при открывании теплый воздух охлаждается и уменьшается в объеме. Образуется легкий вакуум. Это нормальное явление.</li> </ul>

#### ВНИМАНИЕ

Во время работы боковые стенки морозильника могут нагреваться, что обусловлено техническими особенностями изготовления корпуса и является нормальным явлением.

- На поверхности морозильника и дверных уплотнителях при высокой влажности окружающей среды может появляться конденсат, это нормальное явление. Вытрите конденсат сухим полотенцем.
- Гарантийные обязательства на морозильник описаны в гарантийном талоне. Ремонт и обслуживание лицами, не имеющими специального разрешения и квалификации может привести к негарантийному случаю.

## ТЕХНИЧЕСКИЕ ХАРАКТЕРИСТИКИ

Модель	CU1005	CU2005
Напряжение питания	220-240 В 50Гц	220-240 В 50Гц
Класс защиты от поражения эл током	I	I
Общий полезный объем л.	68	157
Климатический класс	N/SN/ST	N/SN/ST
Класс энергопотребления	A+	A+
Энергопотребление кВтч/24ч	0,46	0,58
Хладагент	R600a	R600a
Уровень шума дБ	39	42
Запениватель	CYCLOPENTANE	CYCLOPENTANE
Размер В*Ш*Г см	84.5*50.1*54	142*55*55
Вес кг	27	40
Срок службы	7 лет	7 лет

**Соответствует требованиям:**

Технического регламента Таможенного союза ТР ТС 004/2011 “О безопасности низковольтного оборудования”

Технического регламента Таможенного союза ТР ТС 020/2011 “Электромагнитная совместимость технических средств”.

Технического регламента Таможенного союза ТР ЕАЭС 037/2016 “Об ограничении применения опасных веществ в изделиях электротехники и радиоэлектроники”.

В целях постоянного улучшения качества и совершенствования товара, производитель имеет право вносить изменения в конструкцию изделия, не ухудшающих эксплуатационные характеристики, без предварительного уведомления.

Дата изготовления указана на этикетке и на упаковке.

Уполномоченное изготовителем лицо для осуществления действий при подтверждении соответствия и для возложения ответственности за несоответствие продукции требованиям технического регламента Таможенного союза: ООО «Мерлион»

143401, Московская область, город Красногорск, бульвар Строителей, дом 4, корпус 1, этаж 8, кабинет 819



Наименование устройства

Модель

Серийный номер

Дата продажи

Фирма-продавец

Адрес фирмы-продавца

Телефон фирмы-продавца

С условиями гарантийного обслуживания ознакомлен и согласен.  
Подтверждаю получение исправного изделия. Претензий к  
внешнему виду не имею.

Печать

Подпись покупателя

## Отрывной талон 1

Модель

Серийный номер

Дата продажи

Продавец:

Информация о покупателе:

## Отрывной талон 2

Модель

Серийный номер

Дата продажи

Продавец:

Информация о покупателе:

## Отрывной талон 3

Модель

Серийный номер

Дата продажи

Продавец:

Информация о покупателе:

## ГАРАНТИЙНЫЕ ОБЯЗАТЕЛЬСТВА

Уважаемый покупатель!

При оформлении покупки требуйте проверки комплектности, внешнего вида и основных режимов работы изделия, правильность и полноту заполнения настоящего гарантийного талона. Компания HYUNDAI выражает Вам признательность на Ваш выбор. При возникновении каких-либо проблем при эксплуатации изделия обращайтесь в ближайшие авторизованные сервисные центра (АСЦ). Адреса и телефоны Вы можете узнать: в магазине, у наших дилеров, на сайте компании. Только эти сервисные центры имеют право и соответствующую квалификацию обслуживать технику HYUNDAI. Убедительно просим Вас во избежание недоразумений внимательно изучить инструкцию по эксплуатации и проверить правильность заполнения гарантийного талона. Гарантийные обязательства обретают силу при возможности однозначного определения гарантийности изделия, для чего необходимо: наличие правильно и четко указанных в гарантийном талоне модели, серийного номера, даты выпуска, гарантийного срока, а также совпадение серийного номера и модели на изделии с указанными в гарантийном талоне.

Запрещается вносить какие-либо изменения в идентификационные данные в гарантийном талоне и на изделии, а также стирать их или переписывать.

Данным гарантийным талоном компания HYUNDAI подтверждает принятие на себя обязательств по удовлетворению требований потребителей, установленных действующим законодательством о защите прав потребителей, в случае обнаружения недостатков изделия. Однако компания HYUNDAI оставляет за собой право отказать в гарантийном сервисном обслуживании изделия в случае несоблюдения изложенных ниже условий. Все условия гарантийных обязательств действуют в рамках законодательства о защите прав потребителей и регулируются законодательством страны, на территории которой они предоставлены.

- 1 – Срок гарантии составляет 24 месяца с даты продажи, указанной в гарантийном талоне.
- 2 – Гарантия включает в себя бесплатную диагностику, ремонт или замену неисправного устройства.
- 3 – Гарантия действует при условии использования прибора в строгом соответствии с инструкцией по эксплуатации.
- 4 – Гарантия не включает в себя установку, чистку, техническое обслуживание изделия, порядок которых изложен в инструкции по эксплуатации.
- 5 – Случаи, на которые гарантия не распространяется:
  - механические, тепловые и иные повреждения
  - несоблюдение условий транспортировки и эксплуатации
  - стихийные бедствия и иные причины, находящиеся вне контроля продавца и/или изготовителя
  - попадание внутрь прибора жидкости и/или иных посторонних предметов
  - ремонт, произведённый неуполномоченными лицами или организациями

Гарантийный талон действует только при наличии печати продающей организации.

Все поля гарантийного талона обязательны для заполнения.

Отрывной талон 3	Отрывной талон 2	Отрывной талон 1
<i>Дата поступления</i>	<i>Дата поступления</i>	<i>Дата поступления</i>
<i>Дата выполнения</i>	<i>Дата выполнения</i>	<i>Дата выполнения</i>
<i>Характер ремонта</i>	<i>Характер ремонта</i>	<i>Характер ремонта</i>
Сервисный центр:	Сервисный центр:	Сервисный центр:
<i>Прибор принял, претензий не имею</i>	<i>Прибор принял, претензий не имею</i>	<i>Прибор принял, претензий не имею</i>
Подпись	Подпись	Подпись



# HYUNDAI

Изготовитель: Midea Electric Trading (Singapore) Co. Pte., Ltd.  
158 Cecil Street #07-01/02, Singapore 069545

Сделано в Китае

Импортер в РФ: ООО «Мерлион»  
143401, Московская область, город Красногорск, бульвар Строителей, дом 4, корпус 1

Адреса сервисных центров указаны на сайте <https://hyundai-electronics.com.ru/support/service/>  
Единый контактный центр: 8 800 302 03 94.  
Licensed by Hyundai Corporation Holdings, Korea

