

LH-5311FN

LH-5311N

Инструкция по  
эксплуатации

# УЛЬТРАЗВУКОВОЙ УВЛАЖНИТЕЛЬ ВОЗДУХА

CUCKOO

LiioT

- ♣ Пожалуйста, перед применением прибора внимательно ознакомьтесь с инструкцией по эксплуатации прибора.

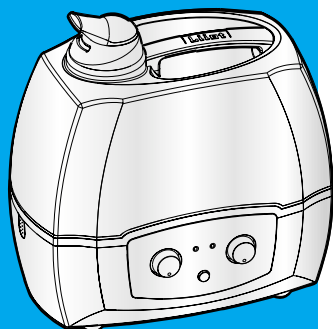
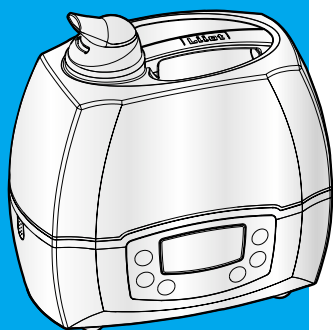

АЯ56

CUCKOO ELECTRONICS CO, LTD



## Основные пользовательские функции

### Ультразвуковой увлажнитель воздуха LIOT

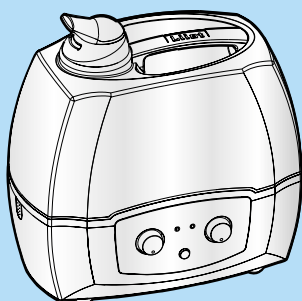
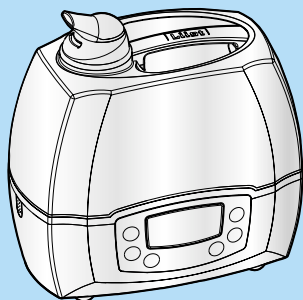

**Прочитайте и сохраните данную инструкцию.**

▶ **Ионный фильтр**

Ионный фильтр очищает воду от таких включений, как магний, кальций и других, в результате чего при работе увлажнителя используется вода лучшего качества.

\*Рекомендуется использовать очищенную воду.

▶ **Бак для воды.**

Антибактериальное покрытие бака, содержащее серебро, предотвращает рост числа микробов и бактерий в воде.

▶ **Прозрачный бак для воды.**

Благодаря прозрачному стенкам бака Вы всегда легко можете узнать уровень воды.

▶ **Удобная транспортировка.**

Данная модель увлажнителя сделана максимально удобной для переноски и транспортировки.

▶ **Функция «Теплый пар»**

Благодаря тому, что используется функция теплого пара, в увлажнителе происходит стерилизация воды при 70С. Температура выпускаемого пара после 10 минут работы увлажнителя составляет 40-45С.

▶ **Режим автоматической работы/ночной режим**

Увлажнитель контролирует температуру в помещении и автоматически поддерживает нормальный уровень увлажнения воздуха, при этом включается функция теплого пара. При ночном режиме поддерживается оптимальный уровень влажности воздуха для сна (45%). Яркость дисплея уменьшается.

▶ **Контроль объема выпускаемого пара.**

Увлажнитель контролирует объем выпускаемого пара в зависимости от размеров помещения.

▶ **Индикатор порожнего состояния бака.**

Когда вода в увлажнителе закончилась, прозвучит предупреждающая мелодия и на дисплее загорится слово «REFILL» (для модели LH-5311FN) или загорится индикация контроля уровня воды красным цветом (для модели LH-5311N).

▶ **Индикация очистки прибора (для модели LH-5311FN).**

В случае если прибор необходимо почистить, то прозвучит предупреждающий сигнал и на дисплее загорится слово «FILTER».

# Содержание

**Благодарим Вас за приобретение увлажнителя воздуха LIJOT!**

**Пожалуйста, внимательно, прочтите инструкции перед эксплуатацией прибора.**

Основные пользовательские функции.....	2
Содержание .....	3
Меры безопасности .....	4~7
Название каждой части прибора .....	8
Перед эксплуатацией .....	9
Меры предосторожности по эксплуатации .....	10
Описание функций панели управления .....	11, 13
Панель управления .....	12, 14
Регулярная проверка и очистка прибора .....	15
Советы по эксплуатации .....	16
Перед обращением за технической поддержкой .....	17
Спецификации .....	18
Как пользоваться ионным фильтром воды.....	19

## Contents

Thank you very much for purchasing Liiot Ultrasonic humidifier.

**Read all instructions before use.  
Save these instructions for future reference.**

Contents.....	3
Important safeguards .....	20~21
Good points .....	22
Caution for safety.....	23~26
Name of each part .....	27
Preparations before use .....	28
Cautions for use.....	29
Function description & control section .....	30, 32
Using method of control section .....	31, 33
Regular check and cleaning method.....	34
Keeping method .....	35
Check before asking for service .....	36
Specifications .....	37
How to use Ion Water Filter.....	38

# Меры безопасности



- ▶ Пожалуйста, соблюдайте следующие меры предосторожности для безопасной эксплуатации прибора.
- ▶ Обратите внимание на то, что понятия «Осторожно» и «Внимание» несут различную смысловую нагрузку.



## Осторожно

Означает, что действие, которое описывается в соответствующем пункте инструкции, может привести к летальному исходу или серьезным травмам.



## Внимание

Означает, что действие, которое описывается в соответствующем пункте инструкции, может привести к травмам или причинению материального ущерба.



- Данный знак предупреждает о том, что данное конкретное действие может создать проблемы в описываемой ситуации.
- Пожалуйста, прочитайте и следуйте инструкции для безопасной эксплуатации прибора.



## Осторожно

Перед тем, как собираетесь мыть прибор, убедитесь, что штепсель питания вынут из розетки.

Не трогайте штепсель прибора мокрыми руками.

- В противном случае Вас может ударить электрическим током.

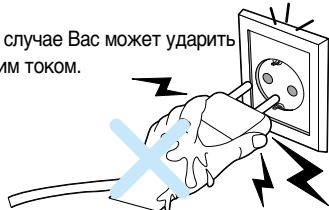

Убедитесь, что крышка бака для воды плотно закручена. Не наливайте слишком много воды в бак и не наливайте воду в отверстие для выхода воздуха на базе увлажнителя.

- В противном случае Вас может ударить электрическим током.

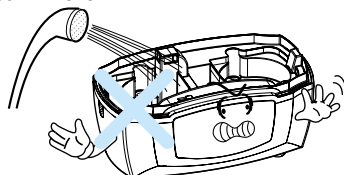

Не закрывайте выпускное отверстие увлажнителя и не вдыхайте выпускаемый пар.

- В противном случае может быть причинен вред Вашему здоровью.

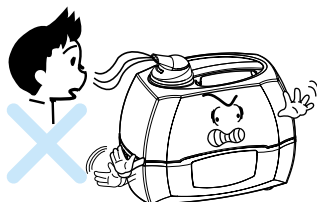

В тех случаях, когда неисправны розетка, шнур или штепсель питания, не эксплуатируйте прибор.

- В противном случае это может привести к короткому замыканию, возгоранию, Вас может ударить электрическим током.
- Если штепсель поврежден, обратитесь в сервисный центр.

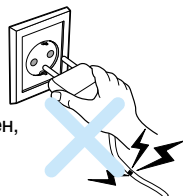



## Меры безопасности



### Осторожно

**Не наклоняйте и не переворачивайте корпус прибора.**

- В противном случае может быть поврежден ультразвуковой распылитель.

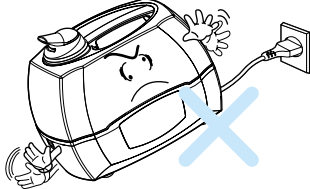

**Не переносите увлажнитель во время его работы.**

- В противном случае это может привести к травмам, Вас может ударить электрическим током.

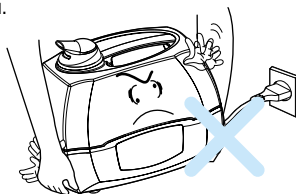

**Не подносите руки к выпускному отверстию бака для воды во время выхода пара.**

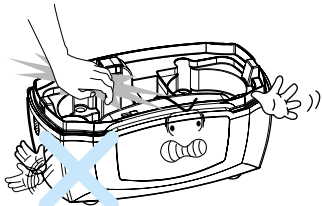

**Не используйте поврежденный бак для воды.**

- Это может вызвать поломку прибора.

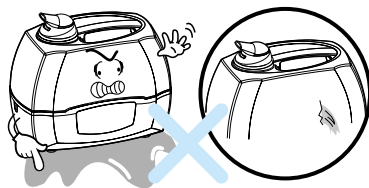

**Держите увлажнитель в недоступных для детей местах.**

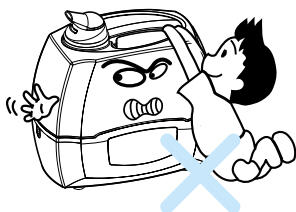

**Используйте только одну розетку с номиналом выше 7 А.**

- Использование одной розетки для нескольких приборов одновременно может послужить причиной возгорания.
- Используйте удлинитель с номиналом выше 7 А.

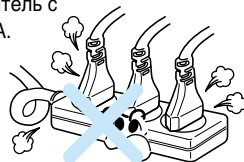



# Меры безопасности

## Осторожно

**Не ставьте тяжелые предметы на шнур прибора.**

- Это может привести к возгоранию, Вас может ударить электрическим током.

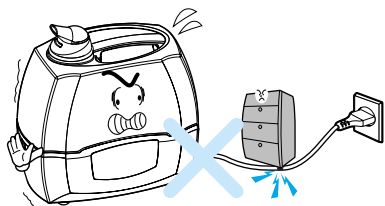

**Не сгибайте, не тяните и не связывайте электрический шнур.**

- Это может привести к короткому замыканию, Вас может ударить электрическим током.

**Перед включением прибора убедитесь, что штепсель питания сухой и чистый.**

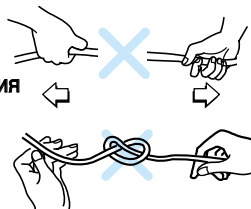

**Не устанавливайте увлажнитель рядом с нагревательными приборами и избегайте попадания прямых солнечных лучей на прибор.**

- В противном случае, это может привести к возгоранию или повреждению прибора.



**Очищайте штепсель от пыли и других загрязнений.**

- Грязный штепсель может привести к возгоранию, Вас может ударить электрическим током.

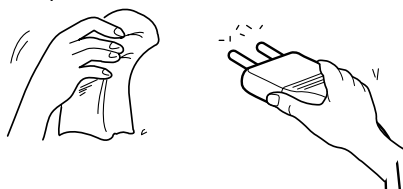

**Не разбирайте и не чините прибор самостоятельно.**

- В противном случае, это может привести к возгоранию, травмам, Вас может ударить электрическим током.
- Если в работе прибора есть неполадки, обратитесь в сервисный центр.

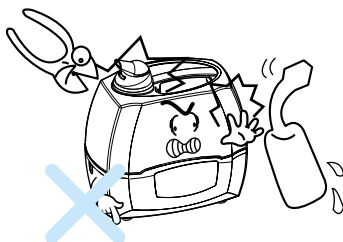



# Меры безопасности



## Внимание

**Не используйте прибор в холодном помещении, где вода может замерзнуть.**

- Это может привести к поломке прибора.



**Не устанавливайте прибор в тех местах, где пар, выпускаемый прибором, может достичь потолка, стен, мебели, телевизора, газовой плиты.**

- В противном случае на мебели может образоваться белый налет.

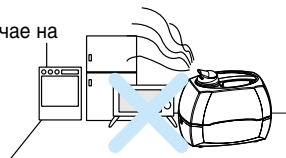

**Если Вы не используете прибор длительное время, то не забудьте выключить его из розетки и слить воду из бака.**

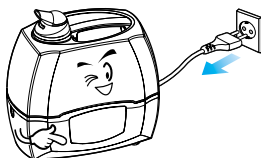

**Не роняйте бак для воды во время очистки или переноски.**

- В противном случае бак для воды может быть поврежден.



**Устанавливайте прибор на ровной устойчивой поверхности.**

- В случае если прибор находится на наклонной поверхности, может разлиться вода из бака или это будет препятствовать нормальному выпуску пара.



**Для того чтобы залить воду в бак, пожалуйста, снимайте его с базы увлажнителя.**

- Переносите прибор, придерживая его с двух сторон. Не переносите прибор за ручку, она предназначена только для транспортировки бака для воды.



**Используйте розетки с напряжением 220В AC.**

- В противном случае возможно возгорание прибора, Вас может ударить электрическим током.

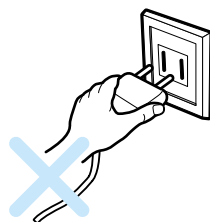

# Название каждой части прибора



## Верхнее выпускное отверстие



## Нижнее выпускное отверстие

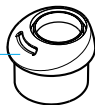

## Оборудование съемного брызгового фильтра

Съемный брызговой фильтр в водяном баке фильтрует туман и распыляет его мелко, для поддержания комфортных условий. Убедитесь в том, используется брызговой фильтр в водяном баке в домашних условиях.



## Отверстие для выхода воздуха.

Следите за тем, чтобы в отверстие для выхода воздуха не попадала вода, особенно во время очистки прибора.

## Ультразвуковой распылитель.

Устройство для распыления воды.

## Индикатор порожнего состояния бака.

Увлажнитель останавливает свою работу, когда количество воды в баке становится ниже критического значения.

## Резервуар для воды.

Не включайте прибор, если резервуар для воды пуст.

## База увлажнителя.

Следите за тем, чтобы вода не попадала внутрь базы увлажнителя.

## Кнопка «открыть».

Устройство для снятия бака для воды с базы прибора.

## Выпускное отверстие

- Корректируйте направление выпуска пара.
- Не используйте прибор без установленной насадки с выпускными отверстиями.
- Установите верхнее выпускное отверстие, поверните его в нужном для Вас направлении выпуска пара.
- Прочищайте выпускное отверстие 2-3 раза в неделю.

## Бак для воды

Будьте осторожны, так как даже небольшой удар бака может привести к его повреждению. Антибактериальное покрытие бака, содержащее серебро, предотвращает рост числа микробов и бактерий в воде.

## Ионный фильтр.

Ионный фильтр очищает воду от таких включений, как магний, кальций и других, в результате чего при работе увлажнителя используется вода лучшего качества

## Крышка бака для воды.

Плотно закручивайте крышку бака для того, чтобы вода не вытекала из него.

## Специальная чистящая кисточка.

Чистите ультразвуковой распылитель с помощью специальной чистящей кисточки.

## Штепсель.



## Панель управления.

Обратитесь к описанию функций панели управления.

## Воздушный Фильтр.

Очищает воздух, забираемый в увлажнитель, от пыли. Чистите воздушный фильтр 2-3 раза в неделю.

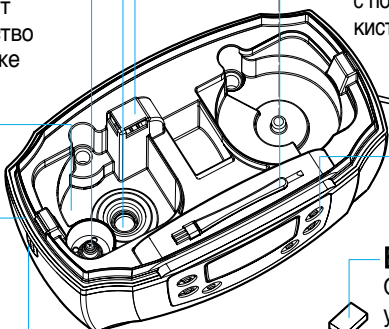
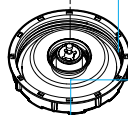
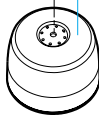
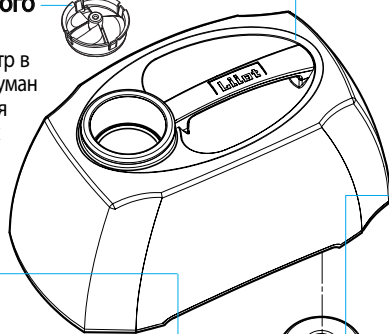





## Перед эксплуатацией



### Внимание

Не наливайте воду в базу увлажнителя после того, как Вы включили прибор в розетку. В противном случае Вас может ударить электрическим током. Будьте осторожны с баком для воды, чтобы не повредить его.

### 1 Снимите бак для воды.

- Нажмите на специальную кнопку «открыть» на левой стороне базы увлажнителя для того, чтобы снять бак для воды с корпуса прибора.

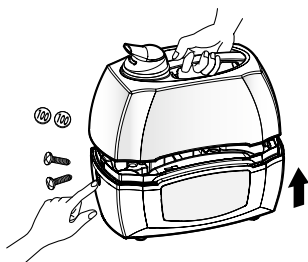

### 2 Откройте крышку бака для воды и налейте воду.

- Используйте чистую водопроводную или специально очищенную воду.
- Не наливайте воду температурой выше 40°C, содержащую химические или ароматические вещества.

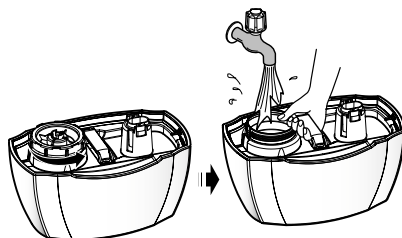

### 3 Закройте крышку бака для воды и поставьте бак для воды на базу увлажнителя.

При установке бака для воды на базу следите, чтобы вода из бака не протекала, и бак для воды был надежно и правильно установлен на базе.

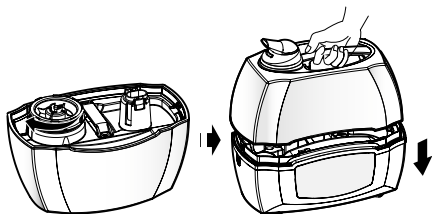

### 4 Вставьте штепсель в розетку.

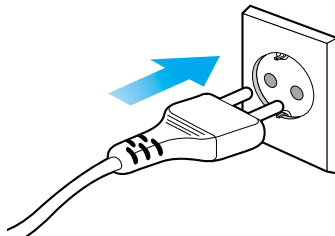

## Меры предосторожности по эксплуатации



**Если прибор работает на полу, то на полу может скапливаться конденсат.**

В этом случае установите выпуск пара на минимальный уровень.

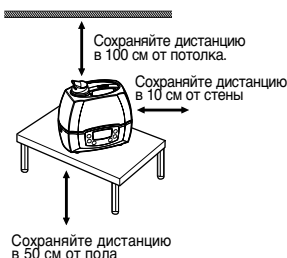

**Не перекрывайте выпускное отверстие.**

• Это может вызвать сбой в работе увлажнителя.



**НЕ помещайте инородные предметы в бак для воды или во внутреннюю часть базы увлажнителя.**

• Это может вызвать сбой в работе ультразвукового распылителя или других частей прибора.

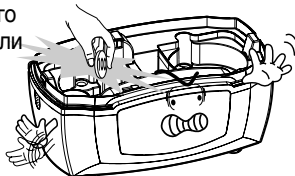

**Не пейте воду из бака увлажнителя.**



### Следующее может произойти:

• **Появление неприятного запаха**

Источником запаха может служить хлорированная вода. Используйте только очищенную воду.

• **Выпуск пара не производится или очень слабый.**

Если вода холодная или уровень воды превышает допустимый, то это может послужить причиной сбоев в работе увлажнителя.

Налейте воду комнатной температуры и поставьте прибор работать на полную мощность на 10-15 минут, после этого выпуск пара будет осуществляться в нормальном режиме.

• **Не происходит выпуска пара после очистки прибора.**

Причиной может являться то, что остались остатки чистящего средства на ультразвуковом распылителе или в резервуаре для воды.

Прочистите прибор снова.

## Описание функций панели управления(LH-5311FN)



### Дисплей, показывающий желаемый уровень увлажнения/уровень увлажнения в данный момент/ время работы

- Нажмите кнопку «Влажность» 1 раз для установки желаемого уровня увлажнения (при этом на дисплее отобразится слово «HUMIDITY», а во время установки уровня влажности будет гореть слово «SETTING»).
- Нажмите кнопку «ТАЙМЕР» для установки времени работы (при этом на дисплее отобразится слово «TIMER»).
- После этого через 3 секунды будет показан текущий уровень увлажнения воздуха.

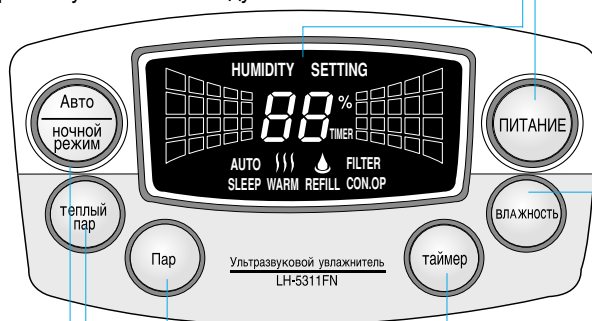

### «Питание»

- Используется для включения и выключения прибора.
- Держите кнопку «Питание» нажатой более 2 секунд, если вы хотите отменить функцию индикации очистки прибора.

### «Влажность»

- Вы можете выбрать желаемый уровень увлажнения в диапазоне от 40 до 75%. Во время установки уровня влажности на дисплее будет гореть слово «SETTING».

### «Таймер»

- Вы можете установить желаемое время работы увлажнителя. При этом на дисплее отобразится слово «TIMER», время работы увлажнителя в диапазоне 1-9 часов или режим CO (при этом на дисплее загорятся еще слова CON. OP и прибор будет работать до тех пор, пока Вы его сами не выключите).

### «Пар»

- Вы можете выбрать один из 4 уровней объема выпускаемого пара.

### «Теплый пар»

- Вы можете выбрать режим теплого или холодного пара (в случае выбора режима теплого пара на дисплее отобразится слово «WARM»).

### «Авто / ночной режим»

- Вы можете выбрать режим автоматической работы увлажнителя в дневное и ночное время(при этом на дисплее будут отображаться слова «AUTO, SLEEP, NONE»).



# Панель управления(LH-5311FN)

## Нажмите кнопку «Питание»

- Выберите один из высвечивающихся на дисплее режимов работы: MODE для автоматического режима, CO для режима с ручной настройкой (в случае выбора режима CO на дисплее загорятся слова CON. OP.) ON для режима теплого пара. На дисплее также будет показан текущий уровень увлажнения воздуха.

## Выберете желаемый уровень увлажнения воздуха с помощью кнопки «Влажность»

- Нажимая кнопку «Влажность», Вы можете выбрать желаемый уровень увлажнения (при этом на дисплее отобразится слово «HUMIDITY», а во время установки уровня влажности будет гореть слово «SETTING»). Уровни будут высвечиваться на дисплее в следующем порядке: 60-65-70-75-CO-40-45-50-55  
Увлажнитель начинает работу в случае, если текущий уровень увлажнения начинает отличаться от желаемого больше, чем на 3%.
- При режиме автоматической работы поддерживается оптимальный желаемый уровень увлажнения с учетом температуры и текущего уровня увлажнения воздуха.

## Выберете желаемое время работы увлажнителя с помощью кнопки «Таймер»

- Нажимайте на кнопку «Таймер» для выбора нужного Вам времени работы прибора (при этом на дисплее отобразится слово «TIMER»). Время работы высвечивается на дисплее от 1 до 9 часов и режима C.O.
- Режим C.O. означает, что прибор будет работать до тех пор, пока Вы сами его не выключите.
- Все функции прибора отключаются, когда время работы увлажнителя заканчивается.

## Выберете желаемый объем пара с помощью кнопки «Пар»

- При нажатии кнопки «Пар» на дисплее высвечиваются уровни выпускаемого объема пара в следующем порядке: 3-й, 4-й, 1-й, 2-й.
- При режиме автоматической работы поддерживается оптимальный объем пара с учетом температуры и текущего уровня увлажнения воздуха

## Выберете функцию теплого пара с помощью кнопки «Теплый пар»

- При нажатии кнопки «Теплый пар» Вы можете менять режимы работы с теплого пара на холодный и наоборот.
- Если Вы выбрали режим теплого пара, то на дисплее отобразится слово «WARM» и увлажнитель начинает выпускать теплый пар через 10-15 минут работы.  
Температура выпускаемого пара составляет 40-45C.

## Нажмите кнопку «авто/ночной режим»

- Нажимая кнопку «авто/ночной режим», Вы можете выбрать один из следующих режимов: AUTO→SLEEP→NONE.
- AUTO: поддержание оптимального уровня увлажнения с учетом температуры и текущего уровня увлажнения воздуха (объем пара и уровень увлажнения воздуха контролируется автоматически, функция теплого пара в режиме ON, таймер в режиме CO)
- SLEEP автоматически поддерживает оптимальный уровень увлажнения воздуха для сна (объем пара и уровень увлажнения воздуха контролируется автоматически, функция теплого пара в режиме ON, таймер в режиме CO)
- NONE первоначально желаемый уровень увлажнения установлен на уровне 60%, таймер на C O, объем пара на третьем уровне. Уровень увлажнения, таймер, объем пара могут быть переустановлены вручную.

## Индикатор порожнего состояния бака (REFILL).

- Если на дисплее загорится слово «REFILL» и Вы услышите мелодию предупреждения, налейте воду в бак и включите прибор снова.

## Индикация очистки прибора (FILTER).

- После использования прибора в течение 1.5 месяцев на дисплее загорится слово «FILTER» и включится сигнализация о необходимой очистке прибора. Выключите прибор, почистите его согласно инструкциям по очистке прибора, затем нажмите на кнопку «Питание» в течение 2 секунд.

# Описание функций панели управления(LH-5311N).



## «Влажность»

- Выберете желаемый уровень увлажнения.

## «Питание/пустой бак»

- Если прибор включен, то лампочка горит зеленым цветом.
- Если уровень воды в баке нормальный, то лампочка горит зеленым цветом, в противном случае, если уровень воды в баке недостаточен, лампочка загорится красным цветом.

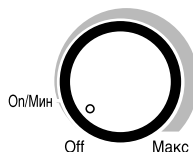

- При установке минимального уровня увлажнения прибор может не сработать если влажность в помещении превышает установленный уровень.

## «Питание/пар»

- С помощью регулятора выберете нужный уровень объема выпускаемого пара.

## Специальная кнопка и лампочка для функции «Теплый пар»

- Используются для включения функции «теплого пара»
- Если Вы нажмете кнопку «Теплый пар», то лампочка загорится красным цветом, а через 10 минут начнется выпуск теплого пара.

# Панель управления(LH-5311N)



## 1 Установка объема выпускаемого пара.

- После того, как Вы включили прибор в сеть, Вы можете менять режимы работы от низкого до высокого уровня выпускаемого пара.
- Проверьте, чтобы лампочка «Питание/пустой бак» прибора горела зеленым цветом (если она не горит, то это означает, что прибор не включен)
- Если установлен минимальный уровень работы прибора, то первоначально Вы можете не понять, что прибор работает, но уже через несколько минут результат будет заметен.



## 2 Уровень увлажнения.

- Нормальный уровень увлажнения составляет 40-70% при температуре 18-20С.
- Увлажнитель автоматически поддерживает уровень желаемого увлажнения воздуха в помещении.



## 3 Функция «Теплый пар».

- Выберете данный режим для увлажнения воздуха теплым паром.
- При выборе данного режима должна зажечься лампочка «теплый пар» на панели прибора; выпуск теплого пара начинается через 10 минут.





## Регулярная проверка и очистка прибора



### Осторожно

Во время очистки прибора внимательно следите за тем, чтобы вода не попадала внутрь базы прибора. В противном случае Вас может ударить электрическим током. Внимательно следите за тем, чтобы прибор был выключен из сети перед его очисткой.

## Внутренняя часть базы увлажнителя

Наклоните базу увлажнителя и вылейте воду в направлении, показанном стрелкой на базе прибора. Чистите базу увлажнителя с помощью специальной чистящей кисточки. Протрите вышеупомянутую часть прибора с помощью влажной салфетки.



## Ультразвуковой распылитель

Если на поверхности ультразвукового распылителя находятся инородные частицы, то могут произойти сбои в работе прибора.

При очистке ультразвукового распылителя пользуйтесь специальной чистящей кисточкой.

Если объем выпускаемого пара резко уменьшился, то обратитесь в сервисную службу. (распылитель - быстро изнашиваемая часть прибора) Стандартное время работы ультразвукового распылителя 8000 часов.



## Поверхность базы увлажнителя

Протирайте поверхность мягкой салфеткой. Если поверхность сильно загрязнена, то очищайте ее с помощью мягкого моющего средства.

Не используйте бензин, спирт или химические вещества. Они могут повредить поверхность прибора.

Не пользуйтесь для очистки распылителями воды.

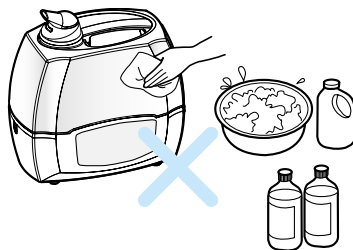

## Советы по эксплуатации



Если Вы хотите, чтобы Ваш прибор работал долго, то следите за тем, чтобы ультразвуковой распылитель был сухой и чистый, когда Вы долгое время не пользуетесь прибором.

### 1 Протрите внутреннюю поверхность базы увлажнителя и промойте бак для воды после смены воды в нем.

- Не используйте химические вещества или моющие средства.

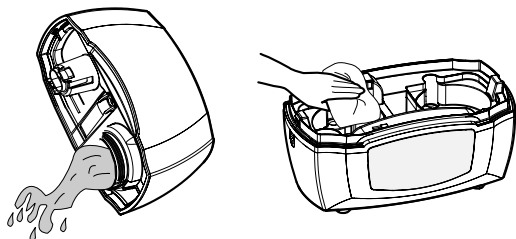

### 2 Меняйте воду каждый раз полностью.

- Следите, чтобы внутренняя поверхность прибора была сухой.

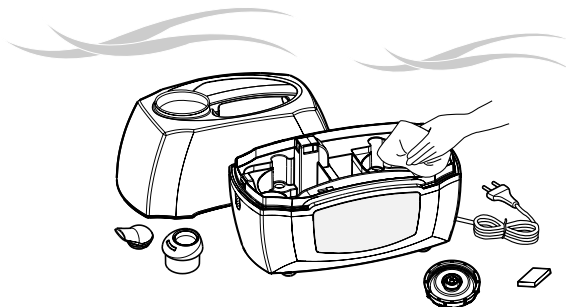

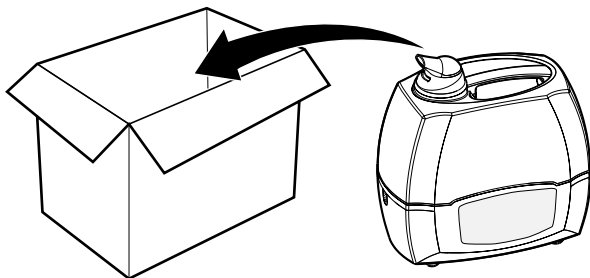

### 3 Если Вы не пользуетесь прибором долгое время, то храните прибор в коробке в сухом темном месте.





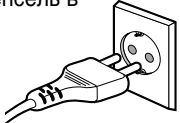

## Перед обращением за технической поддержкой

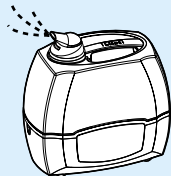
возможная причина	проверьте следующее	сделайте следующее
<b>Не происходит выпуск пара и выпуск воды</b> 	Вставлен ли штепсель в розетку? 	Вставьте штепсель в розетку
	Не горит ли лампочка «пустой бак»?  POWER / REFILL (LH-5311N)  REFILL (LH-5311FN)	Налейте воду в бак для воды.
<b>Пар выпускается, но не происходит распыления.</b> 	Не слишком ли много воды в баке?	Поменяйте воду в баке, закройте крышку бака и включите прибор
	Не совпадает ли желаемый уровень увлажнения с текущим, не находится ли желаемый уровень увлажнения на слишком низком уровне?	Увеличьте желаемый уровень увлажнения по сравнению с текущим. Только в этом случае будет происходить распыление пара.
	Не обнаружили ли Вы остатки моющих средств, мыла на внутренних частях прибора во время очистки?	Промойте еще раз прибор чистой водой.
<b>Не работает функция «теплый пар»</b>	Прибор работает долгое время?	Вода начинает кипеть примерно через 10 минут
<b>Если слишком низкий уровень распыления пара</b>	Не слишком ли низкая температура воды?	Если температура воды слишком низкая, то уровень объема распыления будет на максимуме около 10 минут.
	Не засорена ли поверхность ультразвукового распылителя?	Почистите поверхность ультразвукового распылителя и резервуара для воды



## Спецификации.

Название продукта	Ультразвуковой увлажнитель воздуха
Модель	LH-5311FN/LH-5311N
Напряжение в сети	АС 220В/50Гц
Мощность	Холодный пар:40Вт,0.2А Горячий пар:120Вт,0.5А
Максимальное распыление	550см <sup>3</sup> /час
Автоматический контроль за уровнем увлажнения.	Индикатор увлажнения
Вместительность бака для воды	5 литров
Время работы	Около 9 часов
Размеры прибора (ширина/длина/высота)	190*320*335
Вес	3.5кг
Срок Службы прибора	5лет

# Как пользоваться ионным фильтром воды



► Ионный фильтр воды необходимо регулярно менять.

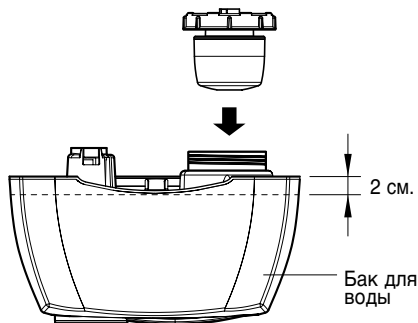
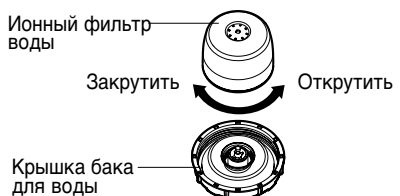

- Фильтр очищает воду от магния и кальция, а также других примесей, которые делают воду жесткой.
- Процесс фильтрации воды занимает от 20 секунд до 5 минут, в зависимости от объема воды в баке.
- Рекомендуется проводить замену фильтра или его очистку после 30 заправок водой (1 месяц ежедневного использования).

## Как чистить фильтр

1) Снимите фильтр, опустите его в раствор соленой воды и хорошо его прополощите (30 секунд), при этом зерна фильтрующего элемента очистятся.

2) Тщательно промойте фильтр под проточной водой, чтобы убрать остатки соли.

Примечание: Фильтр можно очищать не более 3-х раз; концентрация раствора соли — 2 столовых ложки на 1 литр воды.

- Не наливайте воду выше максимального уровня воды (2 см. от горловины бака).
- Если при первом использовании вы заметите зерна фильтрующего элемента на фильтре или крышке бака для воды, хорошо промойте их.
- Не разбирайте фильтр и не давайте его детям!
- Если после очистки фильтра, зерна фильтрующего элемента останутся на его поверхности, смойте их под проточной водой.
- Никогда не ешьте зерна фильтрующего элемента
- Осторожно обращайтесь с фильтром при его чистке, чтобы не повредить его.
- Для покупки фильтра, свяжитесь с ближайшим дилером или сервисным центром.

## Important safeguards



**When using any electrically powered product, basic safety precautions should always followed, including the following:**

**PLEASE READ ALL INSTRUCTIONS CAREFULLY BEFORE USING THE PRODUCT.**

**WARNING - to reduce the risk of fire, electrical shock or injury to persons or property :**

1. Great care must be taken when humidifiers are used in children's rooms. Do not allow the power cord to hang down where children can reach it. Keep the unit well back from the edge of tables so that it cannot be upset. Children should also not be allowed to play with the packing materials used with this product.
2. Do not use this appliance near baths, washbasins or shower units.
3. Do not immerse product in water. If this appliance becomes immersed in water, unplug it before removal and do not reuse until it has been checked by an authorized service department.
4. The appliance must not be operated (disconnect the mains plug immediately) when:
  - the appliance, casing or cable is damaged.
  - the appliance shows visible signs of damage.
  - a fault is suspected after a fall or the like.
5. Disconnect the mains plug:
  - in case of faults during use.
  - before cleaning or moving the appliance from place the place.
  - after use.
6. Never pull the plug out of the socket with wet hands.
7. Never carry nor pull the appliance by the flex.
8. Do not bend the flex or wind it around the appliance.
9. Do not use in freezing conditions.

10. Do not run the cable under a carpet or rug. Arrange the cable so that it is located out of those areas used most frequently, and in such a way that no one can trip over it.
11. Never put the appliance on hot surfaces or near open flames. Lay the flex so that it does not touch hot or sharp-edged objects.
12. Attention! The appliance is hot after it is switched off. Let it stand for a short time before it is moved. Do not operate the appliance in the open air.
13. Never fill hot water in the water tank.
14. Never add fragrant oils.
15. Position the appliance so that steam emitted does not damage wooden furniture or other items.
16. Never operate the appliance with any air opening blocked. Keep ventilation openings free from dust. Never drop or insert any object into any opening.
17. Only trained personnel should repair electrical appliances. Unskilled repairs can cause considerable danger to the user.
18. If the connection cord is damaged, it must be by the manufacturer, his after-sales services department or qualified person in order to avoid risks.
19. The appliance is for household and similar use only.

## **READ & SAVE THESE IMPORTANT INSTRUCTIONS**



## Good points

### Lirot Ultrasonic Humidifier

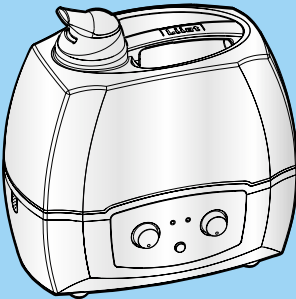
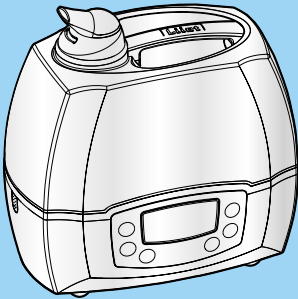

#### Read and save these instructions

- ▶ Ion Filter installed  
There's impurities like Mg, Ca etc. in normal water the Ion filter makes it clean and better water to be sprayed out.
- ▶ Antibiotic water tank  
Nano Silver technology: Powdered silver composed in water tank so it prevents microbe growing in the water
- ▶ Transparent water tank applied  
Because of transparent water tank applied, it is easy to fill water.
- ▶ Convenient conveyance  
Because water tank and main body is in a unitary type, conveyance is convenient.
- ▶ Warm Mist Function  
Because of warm mist function, sterilization is available. The temperature of water particle sprayed after about 10 minutes of humidification is about 40~45°C. When water goes through the pipe which are surrounded by heating elements, the temperature of water is over 70°C
- ▶ Mode Function(Automatic/Sleeping)  
(LH-5311FN)  
Controls indoor temperature automatically by Micom chip. It maintains appropriate humidity automatically when sleeping.
- ▶ Mist Volume control available  
Controls mist volume depending on the size of indoor space.
- ▶ "REFILL" Alarm Function  
"REFILL" Alarm melody works(LH-5311FN) and lamp is displayed as red color(LH-5311N) when the time you need to refill the water.
- ▶ Cleaning Time Alarm Function(LH-5311FN)  
When it is time to clean, buzzer sound is made with cleaning alarm lamp blinked.

## Caution for safety



- ▶ The following must be observed to use the product safely and correctly to prevent accident and dangerous situations.
- ▶ 'Warning' and 'Caution' are different as follows.



**WARNING** | This means that the action it describes may result in death or severe injury.



**CAUTION** | This means that the action it describes may result in injury or property damage.



- This sign is for reminding something may cause problems under the certain situation.
- Please read and follow the instruction to avoid any harmful situation.



### WARNING

- Make sure to pull a plug out of the socket at the time of washing.
- Don't put a plug in the socket or pull a plug out of the socket with wet hand.
- Otherwise electric shock or breakdown can be caused.

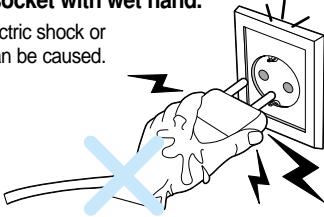

Make sure to joint water tank and use it, and don't pour water more than appropriate level into water tank section or pour water into ventilating outlet.

- Otherwise electric shock or breakdown can be caused.

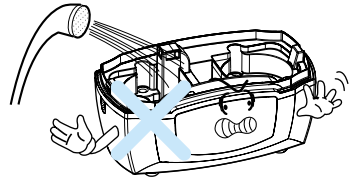

Don't block spray outlet or inhale sprayed fog.

- Otherwise breakdown or bad health can be caused.

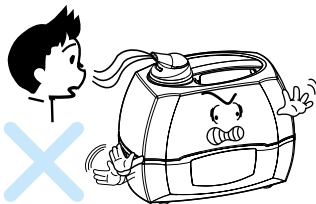

Do not use damaged power cord or plug or loose socket.

- It can cause electric shock, short circuit or fire.
- If the plug were damaged, contact dealer and service center.

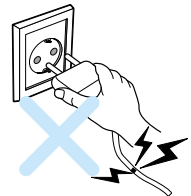



# Caution for safety

## ! WARNING

### Don't tilt or overturn the main body after plug-in.

- Otherwise oscillator can get damaged and breakdown can be caused.

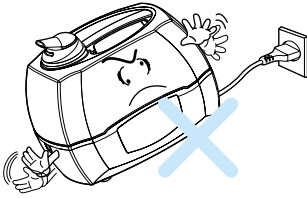

### Don't convey humidifier when in use.

- Otherwise breakdown or electric shock can be caused.



### Don't put your hand into water tank when fog is sprayed.

- Otherwise you can get burn.

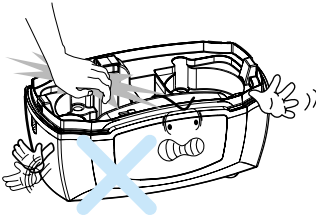

### Don't use water tank damaged.

- Otherwise breakdown can be caused.

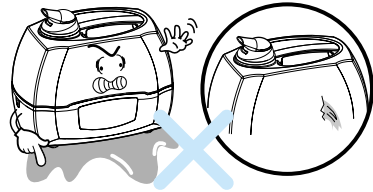

### Keep the humidifier out of reach of children.

- It can cause burns, electric shock or injury.

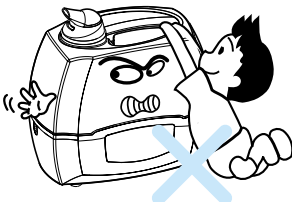

### Use a single socket with the rated current above 7A.

- Using several lines in one socket can cause overheating resulting in fire.
- Use the extension cord with the rated current above 7A.

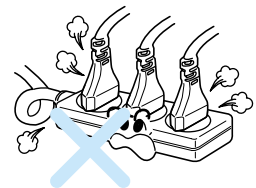



# Caution for safety



## ⚠ WARNING

### Do not press heavy things on the power cord.

- It can cause electric shock or fire.

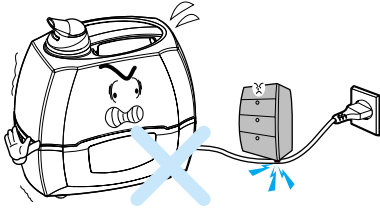

### Do not bend, tie or pull the power cord by force.

- It can cause electric shock or short circuit resulting in fire.

### Remove an alien substance on plug with the clean cloth.

- It can cause fire.

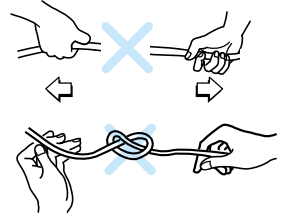

### Don't install product where the warm air of heater, or direct ray of light can reach it directly.

- Otherwise fire, breakdown or transformation can be caused.

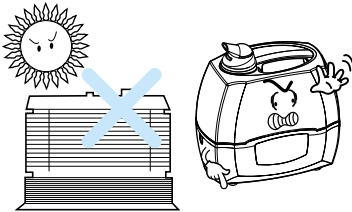

### Clean any dust or alien substance off the power plug.

- It can cause electric shock or fire.

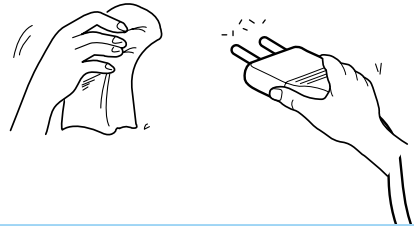

### Do not alter, disassemble or repair the humidifier.

- It can cause fire, electric shock or injury.
- For repairs, contact dealer or service center.





## Caution for safety

### ! CAUTION

#### Don't install product where water can be frozen.

- Otherwise spray can not be made.



#### Don't install product where the fog of humidifier can reach ceiling, wall, furniture, TV, gas range.

- Otherwise white powder can be made on the surface of furniture or TV because of the working of calcium or magnesium in water, and gas range can be overheated.

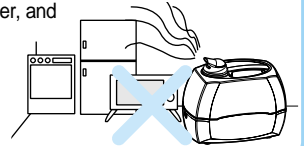

#### Pull a plug out of the socket in case that you don't use product for a long time, and remove water in humidifier completely.

- Otherwise oscillator trouble can be caused.

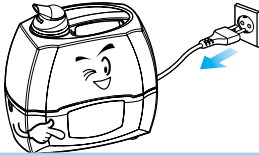

#### Don't drop water tank so that it can't get shock at the time of cleaning or conveying water tank.

- Otherwise water tank can get damaged.



#### Use product at the flat place.

- In case that you use product in tilted place, water can leak and spray can not be made.

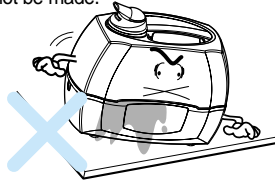

#### Please disassemble the water tank from the main body for refill not any other way.

- Hold the both side of the main body when carrying the unit, not hold the handle which is for easy-to-carry water tank only.



#### Use AC220V only.

- It can cause electric shock or fire.

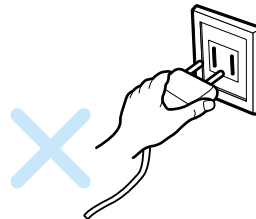

# Name of each part



**Upper spray outlet**

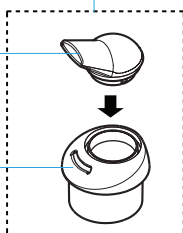

**Lower spray outlet**

**Spray outlet**

- Adjust direction so that spray can't face the human body or furniture, and use product.
- Don't use without the spray outlet.
- Install the upper spray outlet to the lower outlet and turn it as you want to have the mist then power on.
- Clean it 2-3 times every week.

**Detachable spray filter equipped**

Detachable spray filter in a water tank filters fog and sprays out minute fog to keep a pleasant condition. Be sure to attach a spray filter to the water tank for a household use.

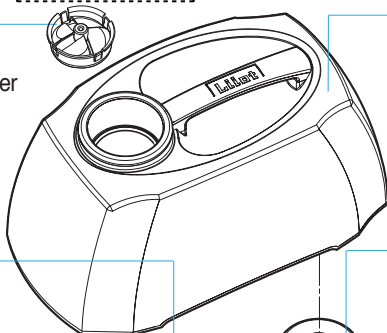

**Water tank**

Give full attention because it can get damaged even by weak shock. Powdered silver composed in water tank so it prevents microbe growing in the water

**Ventilating outlet**

Serves as spray passage. Especially at the time of cleaning, give full attention so that water can't go into it.

**Oscillator**

Water-spraying device.

**Level sensor**

Stops spray automatically if water tank is short of water.

**Water tank section**

Don't operate the unit when the water is empty in the water tank section.

**The main body**

Give full attention so that water can't go into the inside of the main body.

**"Open" Button**

Device which splits water tank from the main body and puts it into the main body.

**Ion water filter**

There's impurities like Mg, Ca etc. in normal water the ion filter makes it clean and better water to be sprayed out.

**Water tank cover**

Fasten cover so that water can't leak after you have put water into water tank.

**Plug**

**Cleaning brush**

Clean oscillator by cleaning brush.

**Control section**

Refer to functional description of control section.



**Dust-removing air filter**

Filters dust of air which goes into the floor or product. Remove dust 2-3 times every week.

# Preparations before use



## CAUTION

- Don't put water into the main body after having put a plug in the socket. Otherwise electric shock can be caused.
- Because water tank can get damaged if you drop it or it gets shock, give full attention.

## 1 Split water tank

- When you split water tank, split it after having pressed "open" button of the left, and make sure to remove inappropriate substances in water tank.

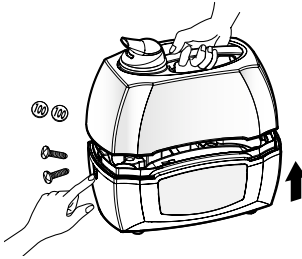

## 2 Unfasten water tank cover and put tap water into water tank.

- Put clean tap water into water tank. And using water of water purifier will be better.
- Don't put water more than 40°C, aromatic, chemicals and detergent into water tank.

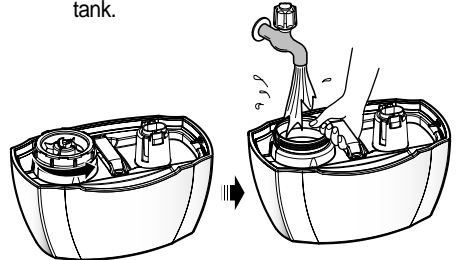

※ Don't use underground water, otherwise it may cause some problem.

## 3 Fasten cover so that water can't leak and put water tank into the main body.

- When you put water tank into the main body, check if water in water tank leaks and water tank was put in the main body completely.

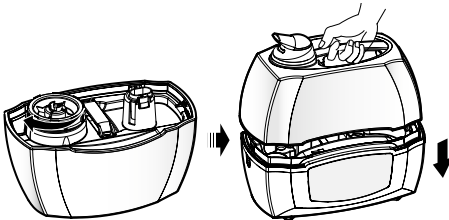

## 4 Put a plug in the socket

- Put a plug in the socket after water has been put into water tank completely.
- Make clean indoor environment according to using method of control section.

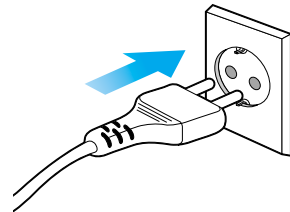

## Cautions for use



### Follow the next steps to set up safely

- When it's operated on the floor you can be slipped over because of the mistdrops from on the floor.
- In case of mistdrops from on the floor, turn the mist volume dial "Low" level.

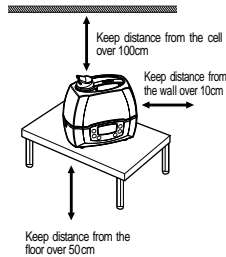

### Don't cover the spray outlet when operating.

- May cause breakdown.



### Don't put any alien substance in the water tank and the inside of the main body.

- May cause some problems with the oscillator or other parts.

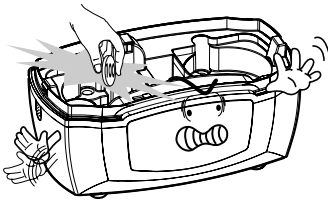

### Do not drink the water which used for the humidifier.

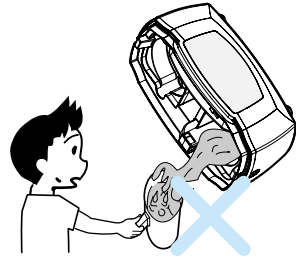

## Other things could happen

#### • When sprayed fog smells

This smell is the smell from chlorine contained in tap water, and if you use water which you got before than a day or water cooled after boiling, the smell will be gone.

#### • When weak spray is made or spray isn't made

When water is cool or water level becomes high, weak is made. If you discard existing water, put new water into it, and operate maximum spray function for 10-15minutes, spray is restored to its original normal state.

#### • When spray isn't made after cleaning

This is because there is oil component of cosmetic on water tank section or oscillator. At this time, clean it again and use product.



## Lamp to display desired humidity/ Present humidity /Fixed time

- Displays desired humidity, present humidity and fixed time.
- If you press humidity button once for desired humidity and press time button once for fixed time, 3 sec display is made and present humidity is shown.

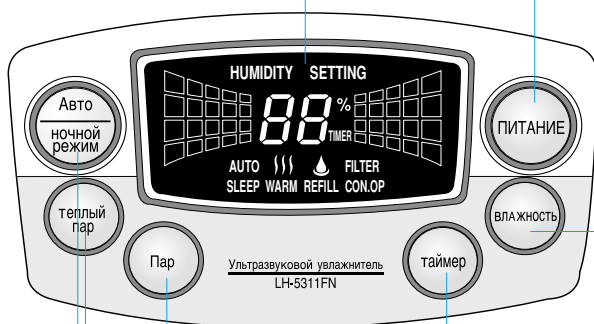

## Power button

- Used when you want to operate or stop operation.
- Press Power button for 2 seconds if you want to cancel the operation of cleaning time alarm lamp on display or on blink.

## Humidity Setting button

- Can select 40%~75% of desired humidity

## Time button

- Can set the desired operating time 1~9hrs or Continuous operating.

## Spray volume control button

- Can select spray volum from 1st stage to 4th stage.

## Warm mist button

- Can select Warm mist or cool mist.

## Mode button(Automatic/Sleeping button)

- Can select automatic operation when sleeping.



## Using method of control section(LH-5311FN)

### Press “Power” button.

- “Mode” for Mode/sleeping function, “CO” for time control function and “ON” for warm humidification function are displayed, and present humidity is displayed depending on ambient humidity.

### Select desired humidity with “Humidity Set.” Button.

- Whenever you press “Humidity Set.” button once, Humidity is displayed in the order of 60 → 65 → 70 → 75 → Co → 40 → 45 → 50 → 55

In case that present humidity becomes higher than desired humidity by 3%, spray is stopped automatically, in case that present humidity becomes lower than desired humidity, spray begins again and appropriate humidity is maintained.

- Mode/Sleeping function fixes the optimal desired humidity in consideration of temperature and humidity.

### Select desired operating time with “Time” Button.

- Whenever you press “Time” button once, Time is displayed in the order of “1hour... 9hours” or “CO”.
- “CO” stands for Continuous operating which means it will work without stopping.
- All functions are stopped after the fixed time(1-9hrs)have passed.

### Select desired mist volume with “Mist Volume” button.

- Whenever you press “Mist Volume” button once, the stage of Mist Volume is displayed in the order of “3rd stage, 4th stage, 1st stage, 2nd stage”.
- Mode/Sleeping function fixes the optimal mist volume in consideration of temperature and humidity.

### Select Warm Mist function with “Warm Mist” button.

- When you press “Warm Mist” button once, humidification condition is displayed in the order of warm Mist and cool Mist.
- If you select warm Mist, after about 10-15 minutes, product will spray warm mist(Humidity temperature:about 40°C-45°C)

### Press Mode/Sleeping button.

- Whenever you press Mode/Sleeping button, the function is displayed in the order of AUTO(Automatic) → SLEEP(Sleeping) → NONE(Manual)
- If you select AUTO(Automatic mode), the optimal humidification in consideration of ambient temperature and humidity is maintained. (Mist volume and desired humidity is automatically controlled, Warm Mist function is shown as ON, and Timer mode is shown as “CO”)
- If you select SLEEP(sleeping) mode, the optimal humidification for sleeping in consideration of ambient temperature and humidity is maintained. (Mist volume and desired humidity is automatically controlled, Warm Mist mode is shown as ON, and timer mode is shown as “CO”)
- If you select Manual mode, desired humidity is fixed as 60%, time is fixed as “CO”, and Mist volume is fixed as 3rd stage. And desired humidity, time and Mist volume is fixed manually by each button.

### “REFILL” Alarm Function

- If “REFILL” alarm melody rings once, use product again after having turned off main switch and having filled water tank with water.

### “Cleaning” Time Alarm Function

- When you have used product for 1.5 months, cleaning time alarm lamp tells you cleaning time. At the time, after having turned off main switch and having cleaned the inside, press main switch button for 2 seconds.

## Function description or control section(LH-5311N)

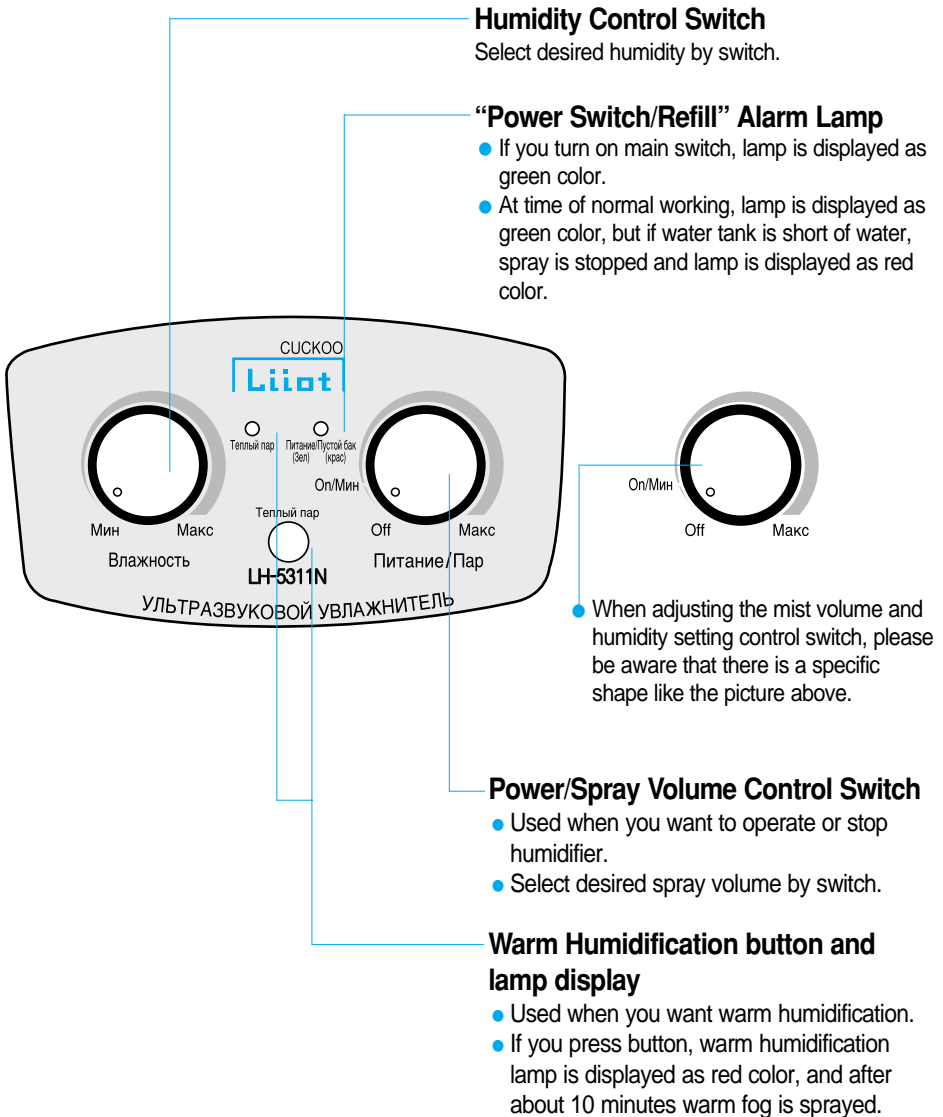



## Using method of control section(LH-5311N)



### 1 Control spray volume after having put a plug in the socket

- If you turn spray volume control switch, spray volume changes from “low” to “high”.
- Check if main switch/ “Refill” alarm lamp is displayed as green color.  
(If lamp isn't displayed, it is because main switch wasn't turned on)
- When you set the mist volume as Low it might be invisible at the first time but after few minutes it'll be run as you wish.



### 2 Control desired humidity

- The appropriate humidity for 18°C-22°C is about 40%-70%, medium level(NORMAL) of desired humidity control switch.
- In case that the indoor humidity becomes higher than desired humidity, spray is automatically stopped, in case that the indoor humidity becomes lower than desired humidity, spray begins again and appropriate humidity is maintained.



### 3 Select desired function by warm humidification control button

- Select when you want warm humidification.
- If you press warm humidification button, humidification lamp is displayed.
- If you select warm humidification, after about 10 minutes, warm fog is sprayed.



## Regular Check and Cleaning Method



### WARNING

- ▶ At the time of cleaning the inside of the main body, give full attention lest water should go into the main body. Otherwise electrical shock can be caused.
- ▶ Make sure to pull a plug out of the socket before cleaning.

## The inside of the main body

- Tilt the main body and discard water as specified in figure.
- Remove inappropriate substances by cleaning brush.
- Rub the said part with a little bit wet cloth.

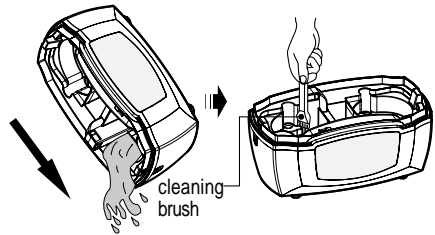

## Oscillator

- If you rub the surface of oscillator by pointed things, spray volume decreases or spray is not made.
- Make sure to use cleaning brush when you clean the surface of oscillator.
- If spray volume of oscillator decreases sharply, contact dealer or service center and exchange oscillator. (Oscillator is disposable thing)
- Lifespan of oscillator is about 8,000 hours according to standard use terms.

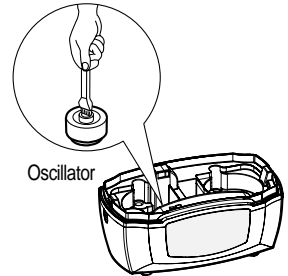

## The surface of the main body

- Rub it with soft cloth. In case that it is too much polluted, clean it with cloth which has neutral detergent on it.
- Don't use benzene, alcohol or chemicals because they rust the surface of the main body.
- Don't clean it by water-spray device.

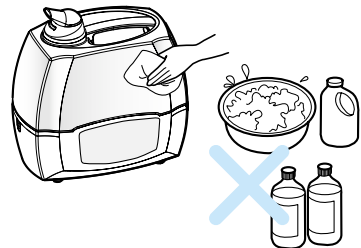

# Keeping Method



- ▶ In case that you want to keep humidifier for a long time, keep it after having dried oscillator completely and having rubbed it clean.

## 1 Rub it clean after having discarded water in water tank and the inside of the main body

- Don't clean it by chemicals or general detergent.

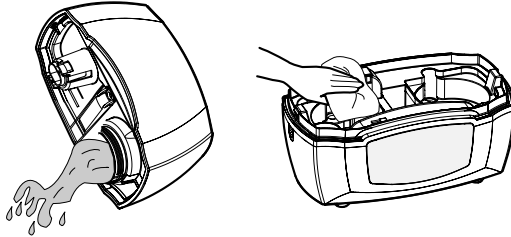

## 2 Remove water in the inside of product completely.

- Rub it with dry cloth or dry it in the cool shade for one day.

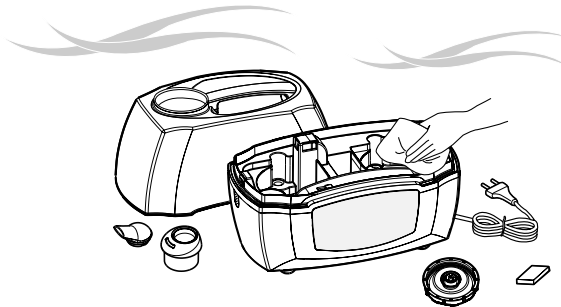

## 3 Put product in box and keep it in moistureless shady place.

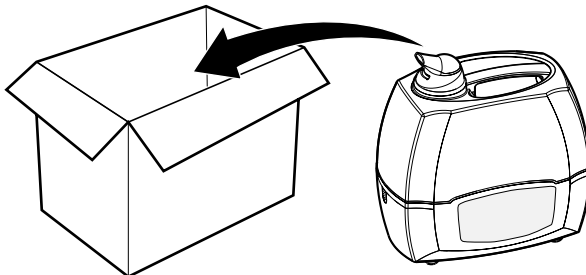

# Check before asking for service

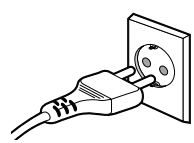
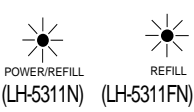
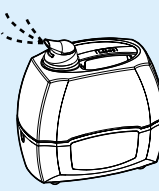

Case	Check points	Do the following
<b>Air flow and Spray isn't made?</b> 	<ul style="list-style-type: none"> <li>• Did you put a plug in the socket?</li> </ul> 	<ul style="list-style-type: none"> <li>☞ Put a plug in the socket.</li> </ul>
	<ul style="list-style-type: none"> <li>• Isn't "REFILL" alarm lamp displayed as red color?</li> </ul> 	<ul style="list-style-type: none"> <li>☞ Put water into water tank.</li> </ul>
<b>Air flow is made but Spray isn't made</b> 	<ul style="list-style-type: none"> <li>• Isn't too much water in water tank?</li> </ul>	<ul style="list-style-type: none"> <li>☞ Remove water in water tank, fasten water tank cover, and put it again.</li> </ul>
	<ul style="list-style-type: none"> <li>• Isn't desired humidity is the same as present humidity or fixed very low?</li> </ul>	<ul style="list-style-type: none"> <li>☞ Make desired humidity higher than present humidity. (Only when desired humidity is higher than present humidity, spray can be made.)</li> </ul>
	<ul style="list-style-type: none"> <li>• Did you find oil component of soap or cosmetic at the time of cleaning?</li> </ul>	<ul style="list-style-type: none"> <li>☞ Wash water tank, spray room and spray outlet again with clean water.</li> </ul>
<b>Warm humidification isn't made</b>	<ul style="list-style-type: none"> <li>• Did long time pass after you operated product?</li> </ul>	<ul style="list-style-type: none"> <li>☞ It takes a little while to boil the water warm. After about 10 minutes, warm humidification is made.</li> </ul>
<b>When too low spray volume is made</b>	<ul style="list-style-type: none"> <li>• Isn't water temperature very low?</li> </ul>	<ul style="list-style-type: none"> <li>☞ Because, if water temperature can be low, fix spray volume as maximum and operate it for about 10 minutes.</li> </ul>
	<ul style="list-style-type: none"> <li>• Isn't the surface of oscillator water stained?</li> </ul>	<ul style="list-style-type: none"> <li>☞ Clean oscillator and water tank section.</li> </ul>

# Specifications



Name of product	Ultrasonic humidifier	
Name of model	LH-5311FN(FUZZY)	LH-5311N
Rated voltage	AC 220V / 50Hz	
Consumed power	Cool Mist:40W, 0.2A / Warm Mist:120W, 0.5A	
Maximum spray	550cc/hr	
Automatic humidity control	Humidity sensor	
Water tank capacity	5.0 l	
Consecutive spray time	About 9 hours	
External size	190(W) × 320(L) × 335(H)	
Weight	3.5kg	
Life expectation of the device	5 years	

# How to use Ion Water Filter



▶ Ion Water Filter is a consumable product.

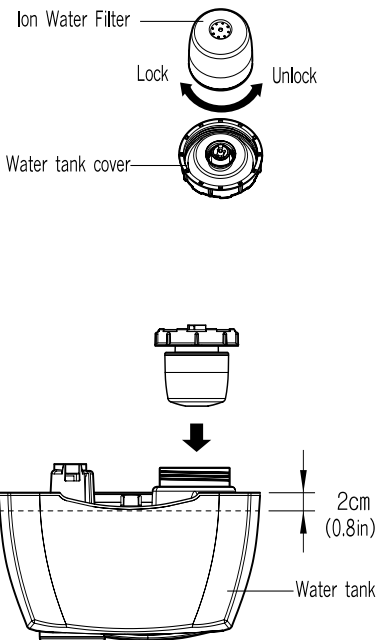

- Ion exchange resin inside of a filter filters any impurities such as Mg, Ca etc.
- Water filtering takes from 20 seconds to 5 minutes according to volume of water.
- Filter exchange or cleaning is recommended after 70times(3months) refill of water.

## How to clean a filter

1. Put a filter into salty water and shake it to remove impurities attaching to ion exchange resin.
  2. After that, wash it with clean water for reuse until salty water doesn't come out of it.
- Keep water volume level 2cm(0.8in) below the highest point of water tank in order to prevent overflowing of water.
  - If there is a kernel of ion exchange resin out of filter at first use, remove it all.
  - Don't modify a filter.
  - If there is ion exchange resin coming out of a filter, clean it with full care.
  - Never eat ion exchange resin because it is not for eating.
  - Be careful about cleaning a filter which can be broken easily.
  - For purchasing a filter, please contact dealer or service center.

# Memo



