

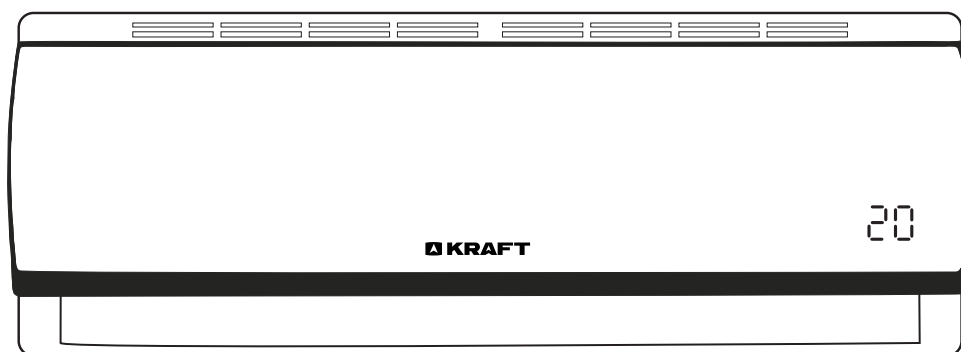

КОНДИЦИОНЕР ВОЗДУХА  
ТИПА СПЛИТ-СИСТЕМА

SPLIT-TYPE ROOM AIR CONDITIONER



МОДЕЛИ:

**KF-MAN07**

**KF-MAN09**

**KF-MAN12**

**KF-MAN18**

**KF-MAN24**

ПЕРЕД НАЧАЛОМ ИСПОЛЬЗОВАНИЯ КОНДИЦИОНЕРА  
ВНИМАТЕЛЬНО ИЗУЧИТЕ ИНСТРУКЦИЮ ПО ЭКСПЛУАТАЦИИ!

**ИНСТРУКЦИЯ ПО ЭКСПЛУАТАЦИИ**

**Уважаемый покупатель!**

Благодарим за приобретение нашего продукта — кондиционера воздуха типа сплит-система торговой марки **KRAFT**.

Данная инструкция по эксплуатации является универсальной для всех моделей кондиционеров, которые выпускаются нашей компанией.

Перед использованием прибора, пожалуйста, внимательно прочитайте эту инструкцию и разделы, относящиеся к выбранной Вами модели, чтобы в полной мере воспользоваться его превосходной работой. Если Вы столкнетесь с проблемами в процессе использования данного изделия, пожалуйста свяжитесь с нами.

**Спасибо за покупку!**

**Содержание**

ТРЕБОВАНИЯ ПО ТЕХНИКЕ БЕЗОПАСНОСТИ .....	4
ИНСТРУКЦИИ ДЛЯ УСТАНОВКИ .....	5
ИНСТРУКЦИИ ДЛЯ СНЯТИЯ И РЕМОНТА ПРИБОРА.....	7
ПРАВИЛА ЭКСПЛУАТАЦИИ И ПУЛЬТ ДИСТАНЦИОННОГО УПРАВЛЕНИЯ .....	7
ИНДИКАЦИЯ ПУЛЬТА ДИСТАНЦИОННОГО УПРАВЛЕНИЯ.....	8
ИСПОЛЬЗОВАНИЕ ПУЛЬТА ДИСТАНЦИОННОГО УПРАВЛЕНИЯ.....	8
УХОД И ТЕХНИЧЕСКОЕ ОБСЛУЖИВАНИЕ .....	11
СВОДНАЯ ТАБЛИЦА ТЕХНИЧЕСКИХ ХАРАКТЕРИСТИК.....	16
КОМПЛЕКТАЦИЯ .....	16
УТИЛИЗАЦИЯ.....	17
ГАРАНТИЙНЫЕ ОБЯЗАТЕЛЬСТВА .....	18

## ТРЕБОВАНИЯ ПО ТЕХНИКЕ БЕЗОПАСНОСТИ

Внимательно прочитайте данную инструкцию перед эксплуатацией прибора во избежание поломок при использовании. Неправильное обращение может привести к поломке изделия, нанести материальный ущерб или причинить вред здоровью пользователя.

Использование данного кондиционера воздуха не по назначению, нарушение правил установки, эксплуатации, очистки и техники безопасности лишает вас права на гарантийное обслуживание.

Кондиционер бытовой типа сплит-система предназначен для создания оптимальной температуры воздуха при обеспечении санитарно-гигиенических норм в жилых, общественных и административно-бытовых помещениях. Кондиционер осуществляет охлаждение, осушение, нагрев, вентиляцию и очистку воздуха от пыли.

- Извлекая прибор из упаковки, убедитесь в его целостности и отсутствии повреждений. Уберите упаковочные материалы подальше от детей. После установки кондиционера правильно утилизируйте упаковочные материалы согласно условиям безопасности и окружающей среды.
- Прочитайте инструкцию перед началом эксплуатации прибора.
- Перед первым включением проверьте, соответствуют ли технические характеристики, указанные на изделии, параметрам электросети.
- Вставляйте вилку шнура электропитания в розетку только после установки кондиционера воздуха.
- Убедитесь, что к вилке электропитания имеется свободный доступ.
- Каждый раз перед включением кондиционера осматривайте его. При наличии повреждений прибора и сетевого шнура ни в коем случае не включайте его в розетку.
- Не используйте прибор на улице, не подвергайте его воздействию дождя, влаги, прямых солнечных лучей и других атмосферных явлений.
- Не эксплуатируйте прибор с поврежденным шнуром электропитания или розеткой.
- При возникновении повреждений обратитесь в сервисный центр для экспертизы и ремонта.
- Не повреждайте, не перекручивайте, не перегибайте, не наращивайте шнур электропитания. Не ставьте на него тяжелые предметы.
- Для отключения прибора от электросети не тяните за шнур электропитания, беритесь за вилку.
- При перемещении, обслуживании или ремонте кондиционер должен быть выключен, вилка должна быть выдернута из электросети.
- Данный прибор не предназначен для использования лицами с ограниченными физическими или умственными возможностями (в том числе детьми до 8 лет), а также лицами, не имеющими достаточных знаний и опыта по его использованию, если не находятся под наблюдением взрослого человека, ответственного за их безопасность. Дети не должны играть с элементами кондиционера. Чистка прибора не может осуществляться детьми без присмотра взрослых людей.
- Не помещайте пальцы или другие предметы в отверстия для впуска и выпуска воздуха. Это может привести к травмам и повреждению прибора. Не закрывайте отверстия для впуска и выпуска воздуха. Это может вызвать неисправность прибора.
- Не проливайте воду на пульт ДУ, так как он может выйти из строя.
- В случае возникновения следующих явлений, немедленно выключите кондиционер и отключите питание, затем свяжитесь с авторизованным сервисным центром для устранения проблемы:
  - шнур питания перегревается или поврежден;
  - странный звук при эксплуатации;
  - частые разрывы электрической цепи;
  - запах гари от кондиционера;
  - утечка во внутреннем блоке кондиционера.
- Не используйте острые металлические скребки, едкие и абразивные чистящие средства для чистки корпуса кондиционера, так как они могут поцарапать поверхность.
- Не используйте очиститель высокого давления или пароструйные очистители, так как проникающая влага может привести к поражению электрическим током.
- Несоблюдение мер предосторожности и безопасности может привести к порче прибора, ожогам, травмам, поражению электрическим током, короткому замыканию или пожару.
- В случае возникновения неисправностей следует всегда обращаться в авторизованные сервисные центры, указав тип проблемы и модель вашего кондиционера воздуха. Неквалифицированный ремонт снимает прибор с гарантийного обслуживания.
- Для ремонта прибора могут быть использованы только оригинальные запасные детали.
- Производитель не несет ответственности за какие-либо повреждения, возникшие вследствие неправильного использования прибора или несоблюдения мер безопасности.
- Используйте цепь электроснабжения и автомат-выключатель, соответствующие местным требованиям безопасности.

### ИНСТРУКЦИИ ДЛЯ УСТАНОВКИ

#### ПРЕДУПРЕЖДЕНИЕ

Приборы не могут быть установлены в помещениях, где возможны утечки легко воспламеняемых газов.

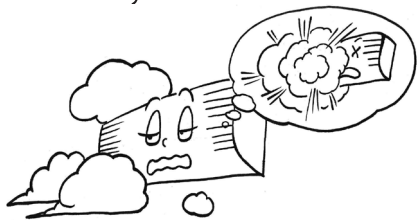

Если подобные газы накапливаются возле прибора, возможно возникновение пожара.

Убедитесь в том, что заземленный прерыватель электрической цепи установлен.

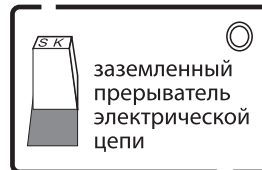

Отсутствие заземленного прерывателя электрической цепи может привести к поражению электрическим током и другим повреждениям.

После соединения проводов между наружным и комнатным прибором, проверьте, чтобы соединение не было слишком свободным или слишком затянутым.

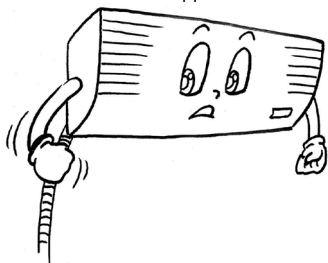

Слишком свободное соединение может привести к пожару.

Убедитесь в том, что кондиционер воздуха был заземлен правильно.

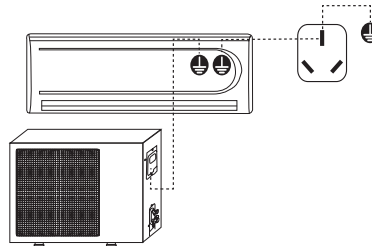

Заземляющий провод кондиционера воздуха должен быть крепко прикреплен к заземлению источника тока. Неправильное заземление может привести к поражению электрическим током или другим повреждениям.

Никогда не пытайтесь остановить работу кондиционера воздуха, выдернув провод из источника питания.

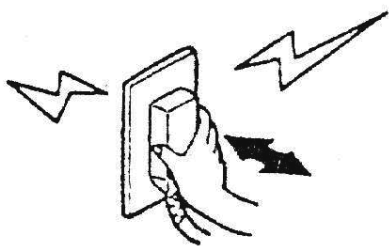

Такие действия могут привести к поражению электрическим током или другим повреждениям.

Не соединяйте линию источника питания и кондиционер через удлинители. Использование удлиненной линии питания строго запрещается. Также не допускайте соединения той же розетки с другими электрическими приборами.

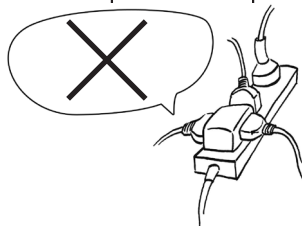

Это может привести к поражению электрическим током, перегреву, пожару или другим повреждениям.

Не давите, не распрямляйте, не ломайте, не нагревайте и не модифицируйте линию питания.

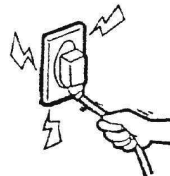

Это может привести к поражению электрическим током, перегреву, пожару или другим повреждениям. Если провод линии питания поврежден или его нужно заменить по какой-либо другой причине, пожалуйста, вызывайте специалиста сервисного центра.

Не прикасайтесь к выключателю мокрыми руками.



Это может привести к поражению электрическим током.

Прежде чем вставлять штепсель в розетку, убедитесь что там нет пыли и что розетка плотно прикреплена.

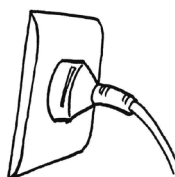

Если на розетке есть пыль, или розетка неплотно прикреплена, это может привести к поражению электрическим током или пожару.

Никогда не используйте предохранители с неправильной емкостью или самодельные предохранители.

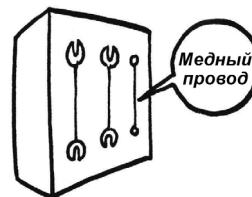

Использование самодельных предохранителей может привести к поломке прибора или возникновению пожара.

Постарайтесь избежать попадания солнечного света и жаркого воздуха в комнату.

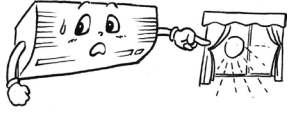

Во время работы кондиционера на охлаждение следует использовать занавески или жалюзи, чтобы не допускать прямого попадания солнечного света.

Не размещайте инсектициды, краски и другие, легко воспламеняющиеся распылители, возле воздушного кондиционера; при распылении не направляйте струю прямо на блоки кондиционера.



Это может привести к пожару.

Не вставляйте палки или стержни в вентиляционные отверстия, это опасно!



Так как вентилятор работает на высоких оборотах, попадание посторонних предметов может привести к несчастному случаю.

Не промывайте воздушный кондиционер водой.



Это может привести к поражению электрическим током.

Не садитесь на наружный блок, и не размещайте другие предметы на нем.

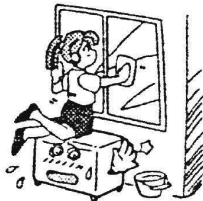

Падение кондиционерного блока или предметов может стать причиной несчастных случаев.

Постарайтесь уменьшить до минимума генерирование тепла во время работы на охлаждение.



Размещайте нагревающие источники вне комнаты.

Когда возникает необходимость использовать воздушный кондиционер в помещении, где находится прибор с открытым пламенем, то время от времени проводите вентиляцию воздуха.

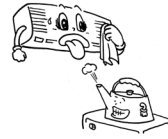

Недостаточная вентиляция может привести к нехватке кислорода и другим опасностям.

Правильно регулируйте направление

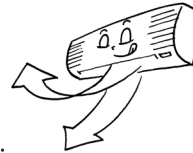

движения воздуха. Регулируйте направление потока воздуха, вверх/вниз и справа/налево таким образом, чтобы получалась равномерная комнатная температура.

Не прикрепляйте, не вешайте, не накладывайте предметы на воздушный кондиционер.



Это может привести к падению кондиционерного блока, что повлечет за собой несчастные случаи или ранения.

Не используйте следующие субстанции:



Горячую воду (свыше 40°C). Использование горячей воды приведет к деформации воздушного кондиционера или смыванию краски. Газолин, разбавители красок, бензин, полирующие агенты и прочее. Эти субстанции приведут к деформации воздушного кондиционера или оставят на нем полосы.

Не используйте приборы с открытым пламенем в комнате с воздушным кондиционером.

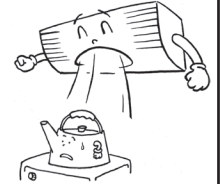

Это может привести к неполному горению пламени в этих приборах.

Перед проведением профилактического обслуживания кондиционера, пожалуйста, сначала отключите его от источника питания. Никогда не очищайте прибор, когда его вентилятор работает.

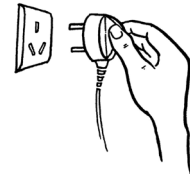

Не подвергайте себя воздействию холодного воздуха длительное время.



Тщательно проверяйте поддерживающие конструкции.



В случае повреждения, поддерживающие конструкции следует немедленно починить, чтобы избежать падения блока, которое может повлечь за собой ранение людей или другие несчастные случаи.

Вытаскивайте штепсель из розетки, если не пользуетесь прибором долгое время, для того, чтобы обеспечить его сохранность.

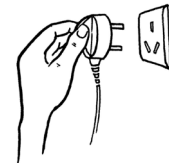

Перед тем как вытаскивать штепсель, убедитесь в том, что кондиционер воздуха выключен.

### ИНСТРУКЦИИ ДЛЯ СНЯТИЯ И РЕМОНТА ПРИБОРА

- Когда возникла необходимость снять или починить прибор, пожалуйста, вызовите специалистов, или людей, уполномоченных производить техобслуживание и установку.
- В случае возникновения каких-либо нестандартных ситуаций (запах, дым или возгорание), пожалуйста, сразу же остановите работу прибора, отключите источник питания и свяжитесь со специалистом или людьми, уполномоченными производить техобслуживание.

#### Внутренний блок

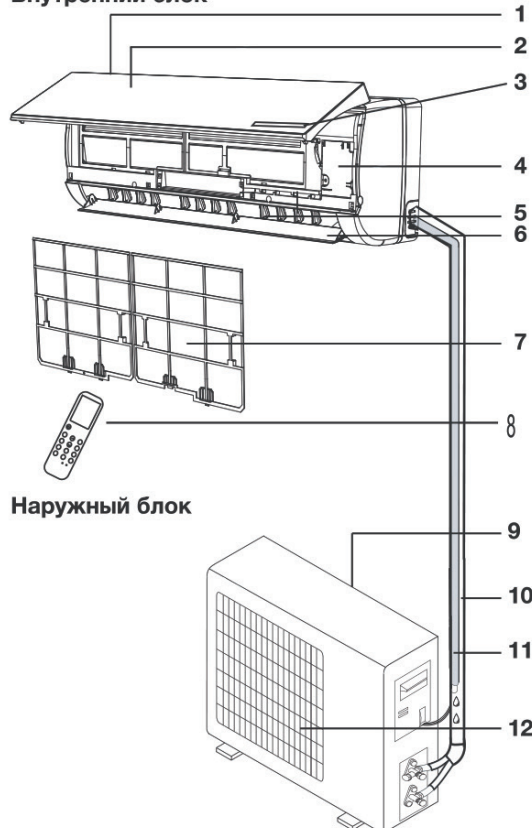

- 1 Вход воздуха
- 2 Фронтальная панель
- 3 Дисплей
- 4 Микросхема управления
- 5 Вертикальные жалюзи
- 6 Горизонтальные жалюзи
- 7 Воздушный фильтр
- 8 Пульт дистанционного управления
- 9 Вход воздуха
- 10 Фреоновая трасса
- 11 Дренажная трасса
- 12 Воздуховыпускная решетка

#### Наружный блок

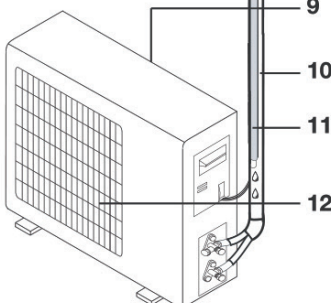

#### ПАНЕЛЬ ИНДИКАЦИИ ВНУТРЕННЕГО БЛОКА



1. Индикатор температуры.
2. Индикатор работы Wi-Fi (опция)

### ПРАВИЛА ЭКСПЛУАТАЦИИ И ПУЛЬТ ДИСТАНЦИОННОГО УПРАВЛЕНИЯ

- Для управления кондиционером применяется беспроводной инфракрасный дистанционный пульт.
- При управлении расстояние между пультом и приемником сигнала на внутреннем блоке должно быть не более 10 м. Между пультом и блоком не должно быть предметов, мешающих прохождению сигнала.
- Пульт управления должен находиться на расстоянии не менее 1 м от телевизионной и радио аппаратуры.
- Не роняйте и не ударяйте пульт, а также не оставляйте его под прямыми солнечными лучами.

#### Примечание:

Рисунки приведены в качестве справочной информации и могут иметь внешние отличия от реального прибора.

1. Кнопка включения/выключения. Данная кнопка включает и отключает прибор.
2. Кнопка «MODE». С помощью данной кнопки выбираются режимы работы:



3. Кнопка «FAN». С помощью данной кнопки выбирается скорость вращения вентилятора:

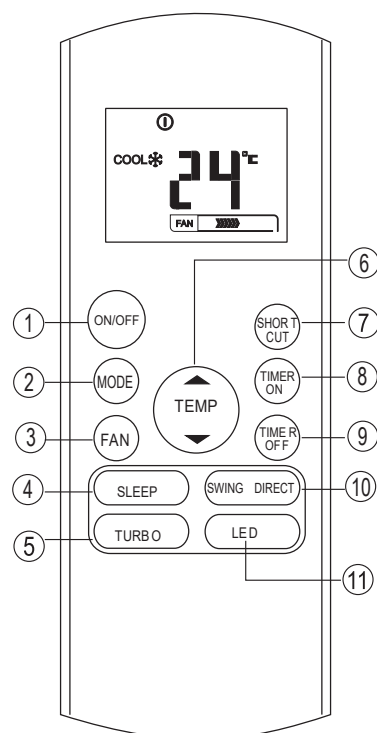
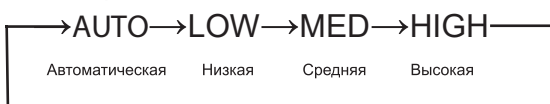

4. Кнопка «SLEEP». Кнопка используется для включения или отключения ночного режима работы.
5. Кнопка «TURBO». При нажатии данной кнопки кондиционер начинает работу в интенсивном режиме на максимальное охлаждение или обогрев.
6. Кнопки «Вверх» и «Вниз». С помощью данных кнопок Вы можете устанавливать желаемую температуру в помещении, в диапазоне 17-30 °С.
7. Кнопка «SHORTCUT». Используется для запоминания текущих настроек кондиционера и возврата к ним.
- 8-9. Кнопки «TIMER ON/OFF». Служат для включения режима настройки таймера: «ON» задание времени включения кондиционера, «OFF» задание времени отключения кондиционера.
10. Кнопка «DIRECT». Служит для пошагового изменения положения горизонтальных жалюзи. Кнопка «SWING». Нажмите эту кнопку для включения покачивания заслонки. Автоматическое управление горизонтальными жалюзи (наружные жалюзи). Вертикальные жалюзи (внутренние) управляются вручную.
11. Кнопка «LED». Служит для включения и отключения внутреннего блока.

## ИНДИКАЦИЯ ПУЛЬТА ДИСТАНЦИОННОГО УПРАВЛЕНИЯ

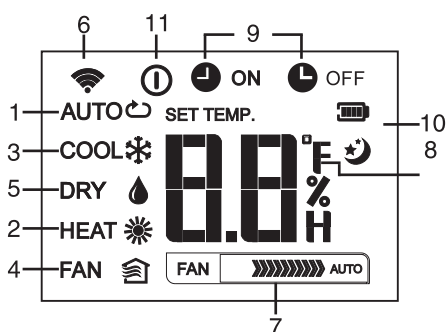

### Передача сигнала

Сигнал посылается при нажатии кнопок на пульте дистанционного управления, направленного на блок кондиционера. При приеме блок издает звуковой сигнал.

1. Индикатор автоматического режима.
2. Индикатор режима обогрева.
3. Индикатор режима охлаждения.
4. Индикатор режима вентиляции.
5. Индикатор режима осушения.
6. Индикатор передачи сигнала.
7. Индикатор скорости вращения вентилятора.  
(нет индикации) Скорость выбирается автоматически

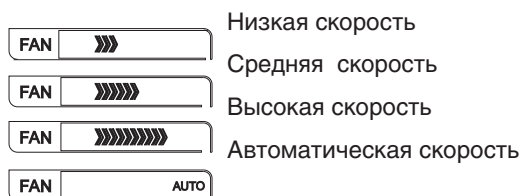

8. Индикатор установки температуры.
9. Индикатор таймера (ON/OFF).
10. Индикатор ночного режима работы.
11. Индикатор работы кондиционера.

### Примечание

- Приведенный выше рисунок отображает все индикаторы с целью объяснения (во время работы блока на дисплее отображаются только фактические операции). В устройствах оснащенных не всеми режимами и функциями, недоступные режимы включаться не будут
- Если включен режим **TURBO**, температура воздуха в помещении не контролируется. Если вам слишком холодно или слишком жарко, отключите режим **TURBO**.

## ИСПОЛЬЗОВАНИЕ ПУЛЬТА ДИСТАНЦИОННОГО УПРАВЛЕНИЯ

### РАБОТА КОНДИЦИОНЕРА В ВЫБРАННОМ РЕЖИМЕ

Если настройки автоматического режима работы кондиционера вас не устраивают, то выполните описанные ниже шаги, чтобы изменить настройки по вашему желанию.

1. Для запуска кондиционера нажмите кнопку ON/OFF.
2. Нажмите кнопку выбора режимов MODE и выберите требуемый режим:

для автоматического режима	→	
для режима обогрева	→	
для режима осушения	→	
для режима охлаждения	→	
для режима вентиляции	→	

3. Нажмите кнопки выбора «Вверх» и «Вниз» значения температуры и установите желаемое значение температуры в диапазоне 17-30°С.
4. С помощью кнопки FAN задайте желаемую скорость вращения вентилятора. Если скорость вращения задана автоматически вентилятор включается автоматически, в зависимости от разницы между температурой в помещении и заданной температурой.
5. Управляйте направлением воздушного потока с помощью кнопок SWING и DIRECT. Для выключения кондиционера опять нажмите кнопку ON/OFF.



### ВЕНТИЛЯЦИЯ. РЕГУЛИРОВКА СКОРОСТИ ВРАЩЕНИЯ ВЕНТИЛЯТОРА.

#### А. Автоматическая.

Скорость вращения вентилятора будет автоматически регулироваться, если с помощью кнопки **FAN** установлен автоматический режим.

#### В. Ручная.

Если вы хотите регулировать скорость вращения вентилятора во время работы кондиционера, задайте с помощью кнопки **FAN** желаемую скорость вращения вентилятора:

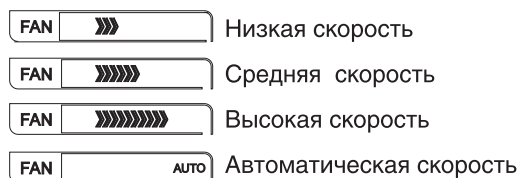

### РЕГУЛИРОВКА НАПРАВЛЕНИЯ ВОЗДУШНОГО ПОТОКА

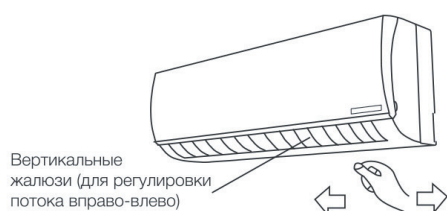

А. В горизонтальной плоскости (вправо-влево)  
Направление воздушного потока в горизонтальной плоскости изменяется вручную поворотом вертикальной жалюзи.  
**Внимание! при регулировке отключите кондиционер.**

**ВАЖНО!** При высокой влажности воздуха, при работе кондиционера в режимах охлаждения и осушения, вертикальные жалюзи должны быть направлены вперед. Если жалюзи находятся в крайнем левом или правом положении, на решетке возможно образование и выпадение конденсата.

#### В. В вертикальной плоскости (вверх-вниз)

Направление воздушного потока по вертикали можно регулировать с помощью пульта ДУ. Нажмите кнопку **DIRECT** на пульте ДУ и установите жалюзи в одно из фиксированных положений на ваше усмотрение. Для включения и выключения автоматического покачивания жалюзи нажмите кнопку **SWING**.

**ВАЖНО!** Используйте кнопки **SWING** и **DIRECT** на пульте ДУ для управления жалюзи. Если вы измените положение жалюзи вручную, то настроенное положение жалюзи с пульта ДУ и фактическое положение жалюзи не будут совпадать. Если это произошло, отключите кондиционер, подождите, пока жалюзи закроются, затем опять включите кондиционер, теперь положение жалюзи будет соответствовать установленному.

⚠ Не оставляйте жалюзи направленными вниз при работе кондиционера на охлаждение, это может привести к образованию и выпадению конденсата.

### НОЧНОЙ РЕЖИМ РАБОТЫ

Режим сна используется для поддержания комфортных условий и экономии электроэнергии в ночное время. Для выбора режима сна, нажмите кнопку **SLEEP** на пульте ДУ, тогда появится значок означающий, что кондиционер работает в режиме сна. Кондиционер автоматически каждый час увеличивает заданную температуру воздуха (при охлаждении на 1°C) и уменьшает (при обогреве на 1°C). Через 2 часа (при охлаждении) и 2 часа (при обогреве) температура принимает постоянное значение и через 5 часов «ночной режим» автоматически выключается. Для отмены этой функции, просто нажмите кнопку **SLEEP** еще раз.

### ВКЛЮЧЕНИЕ И ОТКЛЮЧЕНИЕ КОНДИЦИОНЕРА ПО ТАЙМЕРУ

Для того что бы установить время включения кондиционера, нажмите кнопку «**TIMER ON**». Однократное нажатие меняет время на 30 мин, при этом на экране появляется индикатор «Н». После того как на дисплее будет отображаться значение «10Н» (10 часов), каждое нажатие на кнопку «**TIMER ON**» будет увеличивать время включения на 1 час. Через 1 секунду после установки таймера пульт ДУ передаст установки кондиционеру, а еще через 2 секунды символ «Н» исчезнет с экрана и появится установленная температура. Для отмены данной функции выставите значение на «0.0». Максимально возможная установка таймера 24 часа.

Функции «**TIMER OFF**» необходима для автоматического выключения прибора в заданное время.

Время на отключение и отмена функции устанавливаются аналогично.

### ИНТЕНСИВНЫЙ РЕЖИМ (TURBO)

В этом режиме кондиционер охлаждает или нагревает воздух более интенсивно, чем в обычном режиме. Это позволяет быстро создавать комфортные условия в помещении. Кондиционер принимает минимальную температуру по охлаждению

17°C или максимальную по обогреву - 30°C как заданную. Для включения интенсивного режима нажмите кнопку **TURBO** на пульте ДУ. Для отмены интенсивного режима повторно нажмите кнопку **TURBO**.

### Примечание:

При низкой температуре наружного воздуха на теплообменнике наружного блока может образоваться иней, в этом случае включается режим оттаивания. При этом выключается вентилятор внутреннего блока (в некоторых моделях он вращается с низкой скоростью). Через несколько минут (4-10) кондиционер продолжает работать в режиме обогрева (этот интервал может незначительно меняться, в зависимости от температуры наружного воздуха). При входе в режим обогрева вентилятор внутреннего блока включается через некоторое время, когда достаточно нагреется теплообменник внутреннего блока, срабатывает защита подачи холодного воздуха в помещение. Когда прекращается подача электропитания, кондиционер выключается. При подаче электропитания он автоматически включается через 3-4 минуты.

В режиме охлаждения или обогрева пластиковые детали кондиционера могут сжиматься и расширяться из-за резкого изменения температуры, в этом случае могут быть слышны щелчки. Это нормальное явление.

### ВОЗВРАТ ПРЕДЫДУЩИХ НАСТРОЕК

Данная функция служит для возврата к сохраненным настройкам кондиционера. В случае если нажать кнопку «**SHORTCUT**» впервые после подключения кондиционера к сети электропитания, кондиционер переключится в автоматический режим и будет выбрана температура 24°C. Если удерживать кнопку «**SHORTCUT**» нажатой более 2 секунд, то кондиционер запомнит текущие настройки. Если вы уже включали кондиционер и производили определенные настройки, то при нажатии на данную кнопку, пульт ДУ восстановит предыдущие ваши настройки и передаст их кондиционеру (режим работы, температуру, скорость вращения вентилятора, спящий режим — если был активирован).

### УПРАВЛЕНИЕ КОНДИЦИОНЕРОМ БЕЗ ПУЛЬТА ДУ

Если вы потеряли пульт ДУ или он неисправен, вы можете переключать режимы работы кондиционера в следующей последовательности, используя сервисную кнопку на внутреннем блоке (перед этим аккуратно приподнимите панель).

-> автоматический -> охлаждение -> выключение

- Выключите кондиционер.
- Откройте переднюю панель.
- Найдите кнопку ручного управления в правой части устройства.
- Нажмите один раз, чтобы запустить автоматический режим.
- Нажмите второй раз, чтобы запустить режим охлаждения.
- Нажмите третий раз, чтобы выключить устройство.
- Закройте переднюю панель.

### ВНИМАНИЕ!

Данный режим работы предназначен только для тестового запуска и в экстренных ситуациях.

### Внимание!

Не держите кнопку нажатой в течении длительного времени, это может привести к сбою в работе кондиционера.

### WI-FI READY

(Wi-Fi модуль приобретается отдельно)

Кондиционеры воздуха данной серии оборудованы USB-разъемом (в данной серии отсутствует USB-разъем) для подключения Wi-Fi модуля с возможностью удаленного управления. Аккуратно приподнимите панель внутреннего блока, удалите заглушку и подключите Wi-Fi модуль в USB-разъем, показанный на рисунке.

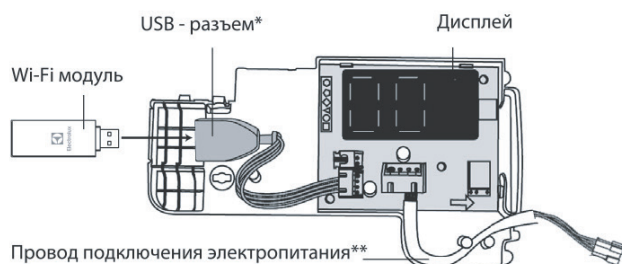

\*Разъем для подключения WiFi модуля

\*\*Подключается к плате управления

### УХОД И ТЕХНИЧЕСКОЕ ОБСЛУЖИВАНИЕ

**В целях безопасности перед чисткой кондиционера выключите его и отключите от сети электропитания. Не лейте воду на внутренний блок кондиционера, это может вывести из строя некоторые его встроенные компоненты, а также может привести к поражению электрическим током.**

Чистите корпус внутреннего блока и воздухозаборную решетку пылесосом или протирайте влажной мягкой тряпкой. Если корпус сильно загрязнен, протирайте мягкой тряпочкой используя мягкое моющее средство. Когда моете решетку, ни в коем случае не изменяйте положение жалюзи.

#### ЧИСТКА ПЕРЕДНЕЙ ПАНЕЛИ

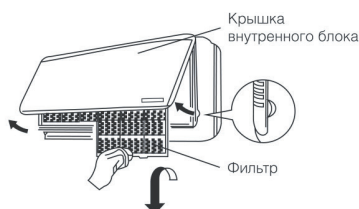

- Отключите устройство от источника питания до того, как вынете шнур питания из розетки.
- Чтобы снять переднюю панель кондиционера, зафиксируйте ее в верхней позиции осторожно тяните на себя.

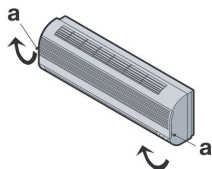

- Используйте сухую и мягкую тряпку для очистки панели используйте теплую воду(ниже 40°C) для промывки панели, если устройство очень грязное. Ни в коем случае не используйте бензин, растворители и абразивные средства для очистки передней панели кондиционера.
- Не допускайте попадания воды на внутренний блок. Велика опасность получить ударэлектрическим током.

Установите и закройте переднюю панель путем нажатия позиции «Б» по направлению вниз.



#### ЧИСТКА ВОЗДУШНОГО ФИЛЬТРА

Засорившийся воздушный фильтр снижает эффективность работы кондиционера, поэтому рекомендуется чистить воздушный фильтр не реже 2 раз в месяц.

Процесс очистки выглядит следующим образом:

1. Отключите кондиционер.
2. Поднимите переднюю панель внутреннего блока.
3. Сначала нажмите вкладку на конце фильтра, чтобы ослабить крепление, затем поднимите его и потяните на себя.
4. Извлеките фильтр.
5. Если в Вашем фильтре есть вставки для освежителя, извлеките их и пропылесосьте на минимальной мощности.
6. Очистите воздушный фильтр теплой мыльной водой. Обязательно используйте мягкое моющее средство.
7. Промойте фильтр истой водой, затем удалите лишнюю влагу.
8. Высушите фильтр в сухом прохладном месте, не подверженном воздействию прямых солнечных лучей.
9. Установите обратно вставки для освежителя.
10. Установите фильтр во внутренний блок.
11. Закройте переднюю панель.

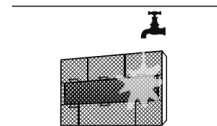
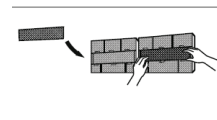
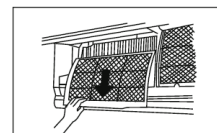
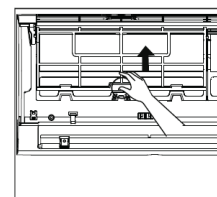

### Защита

Устройство защиты может автоматически выключить кондиционер в следующих случаях:

Режим	Причина
ОБОГРЕВ	Если температура воздуха вне помещения выше 24°C. Если температура воздуха вне помещения ниже -7°C. Если температура воздуха в комнате выше 30°C.
ОХЛАЖДЕНИЕ	Если температура воздуха вне помещения выше 43°C. Если температура воздуха вне помещения ниже 18°C.
ОСУШЕНИЕ	Если температура в комнате ниже 10°C. Если температура вне помещения ниже 11°C.

**ВАЖНО!** Не регулируйте вручную вертикальные жалюзи, в противном случае может произойти их поломка. Чтобы предотвратить образование конденсата не допускайте длительного направления воздушного потока вниз в режиме ОХЛАЖДЕНИЕ или ОСУШЕНИЕ.

Устанавливайте кондиционер в месте, способном выдержать его вес, чтобы он работал с наименьшим шумом.

- Устанавливайте наружную часть кондиционера в месте, где выброс воздуха и шум от работы кондиционера не мешают соседям.
- Не устанавливайте какие-либо ограждения перед наружной частью кондиционера, т.к. это увеличивает шум.

### ОСОБЕННОСТИ УСТРОЙСТВА ЗАЩИТЫ

- Возобновить работу кондиционера после ее прекращения или изменить его режим работы можно через 3-4 минуты.
- После того, как Вы подключите кондиционер к питанию и включите его, он начнет работать только спустя 20 секунд.

### ЗАМЕНА БАТАРЕЙ

Когда сигнал, получаемый от пульта ДУ, ослабевает и внутренний блок не получает его должным образом или обозначения на дисплее становятся размытыми, снимите заднюю крышку с пульта ДУ и вставьте две новые батарейки.

- Положительный и отрицательный полюса должны совпадать с положением установки.
- Для замены используйте батареи того же самого типа.
- Если пульт ДУ не используется долгое время, выньте батареи для предотвращения вытекания аккумуляторной кислоты и повреждения пульта ДУ.
- В случае ненормальной работы пульта ДУ, можно извлечь батареи для очистки дисплея.



### ОСОБЕННОСТИ ПРОЦЕССА ОБОГРЕВА

- Наружный блок поглощает тепло из окружающей среды и переносит его к внутреннему блоку для обогрева воздуха в помещении. Возможности обогрева по принципу теплового насоса увеличиваются/снижаются с увеличением/уменьшением температуры воздуха окружающей среды.
- Для подобной системы циркуляции горячего воздуха требуется сравнительно немного времени, чтобы увеличить температуру в комнате.
- При очень низкой температуре окружающей среды, эта система может быть использована с другими нагревательными приборами. При этом необходимо обеспечить хорошую вентиляцию, для предотвращения возникновения несчастных случаев.

### Размораживание

При очень низкой температуре и большой влажности окружающей среды может произойти замораживание теплообменника внешнего блока, что негативно скажется на эффективности процесса обогрева. В этом случае включается автоматическая функция размораживания. Процесс обогрева будет приостановлен на 5-80 минут для размораживания теплообменника.

- Работа вентиляторов внутреннего и внешнего блоков будет остановлена.
- При размораживании наружный блок может выделить некоторое количество пара, что вызвано быстрым размораживанием и не является неисправностью системы.
- После окончания процесса размораживания, процесс обогрева будет возобновлен.

### ПРОФИЛАКТИЧЕСКОЕ ОБСЛУЖИВАНИЕ

Перед проведением профилактического обслуживания, кондиционер воздуха должен быть выключен, и шнур электропитания должен быть вынут из розетки.

### ПЕРЕД СЕЗОННОЙ РАБОТОЙ

### ВО ВРЕМЯ СЕЗОННОЙ РАБОТЫ

1	<p>Проверьте, чтобы в вентиляторах комнатного и наружного блоков не было никаких блокирующих предметов.</p> 	<p><b>Очистка экрана воздушного фильтра</b> (Стандартные интервалы — один раз каждые две недели).</p>  <ul style="list-style-type: none"> <li>• Удалите экран воздушного фильтра из блока. Бережно нажмите на нижние концы сетки и откройте ее.</li> <li>• Бережно вытаскивайте экран воздушного фильтра и вынимайте его по направлению к себе.</li> </ul>
2	<p>Проверьте, чтобы монтажная стойка не была заржавевшей или протравленной.</p>	<p><b>Очистка экрана воздушного фильтра</b> Если экран очень грязный, пожалуйста, используйте теплую воду (около 30°C) для его очистки. После очистки обязательно высушите его.</p> <p><b>Примечание:</b></p> <ul style="list-style-type: none"> <li>• Не используйте кипящую воду для очистки экрана.</li> <li>• Не сушите экран над огнем.</li> <li>• Не прилагайте излишней силы, вытаскивая и вставляя экран.</li> </ul>
3	<p>Проверьте, правильно ли заземлили прибор.</p> 	<p><b>Установите экран воздушного фильтра</b> Работа кондиционера воздуха без экрана воздушного фильтра вызывает внутреннее загрязнение прибора, которое может привести к ухудшению характеристик или повреждению блоков.</p>
4	<p>Проверьте чистоту воздушного фильтра.</p>	<p><b>Очистка кондиционера воздуха</b></p> <ul style="list-style-type: none"> <li>• Для протирания/очистки кондиционера используйте гладкую и сухую материю или пылесос.</li> <li>• Если кондиционер очень загрязнен, используйте материю, смоченную нейтральным домашним моющим средством.</li> </ul> 
5	<p>Подключите источник питания.</p>	
6	<p>Поставьте батарейки в пульт дистанционного управления.</p>	

### ПОСЛЕ СЕЗОННОЙ РАБОТЫ

1	 <p>Установите температуру на 30°C, и запустите кондиционер в режиме вентиляции на половину дня.</p> <p>Для того чтобы просушить внутренний блок.</p>
2	<p>Остановите работу прибора и отключите его от источника питания.</p> <p>Кондиционер воздуха потребляет около 5 Вт электроэнергии после остановки прибора. С целью экономии электроэнергии и соблюдения мер безопасности, мы рекомендуем вынуть штепсель из розетки на весь нерабочий период.</p> 
3	<p>Очистите и установите экран воздушного фильтра.</p>
4	 <p>Очистите комнатный и наружный блоки.</p>
5	<p>Выньте батарейки из пульта дистанционного управления.</p>

**Примечание:**

Если экран воздушного фильтра забит пылью или грязью, операции охлаждения и нагрева будут сопровождаться повышенным шумом и увеличением потребления электроэнергии. Поэтому экран воздушного фильтра следует чистить регулярно!

## ПЕРВООЧЕРЕДНЫЕ ДЕЙСТВИЯ В СЛУЧАЕ ВОЗНИКНОВЕНИЯ НЕПОЛАДОК

Пожалуйста, проверьте следующее, прежде чем обращаться в сервисный центр.

Кондиционер воздуха не работает совсем			Комнатная температура не контролируется (слишком холодно или слишком жарко)
<p>А штепсель вставлен в розетку?</p> 	<p>Установлено ли время в положение ВКЛ.?</p> 	<p>Может быть, нарушения в электросети или перегорел предохранитель?</p> 	
Плохо работает охлаждение или нагрев			Может быть, комнатная температура установлена на слишком низкий или слишком высокий уровень?
<p>А в комнате подходящая температура?</p> 	<p>Воздушные фильтры прочищены? (Не засорены?)</p> 	<p>А окна и двери открыты?</p> 	
Плохо работает охлаждение			Если кондиционер воздуха не работает правильно даже после всех вышеупомянутых проверок следует обратиться в сервисный центр.
<p>Возможно, в комнату попадают прямые солнечные лучи?</p> 	<p>Может быть, в комнате есть источники тепла?</p> 	<p>Может быть, в комнате находится слишком много людей?</p> 	

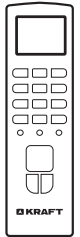



## СЛУЧАИ, ТРЕБУЮЩИЕ НЕМЕДЛЕННОГО ВЫЗОВА СПЕЦИАЛИСТА СЕРВИСНОГО ЦЕНТРА

Немедленно выньте штепсель из розетки и проинформируйте специалиста сервисного центра о следующих ситуациях:

<p>Предохранитель или прерыватель часто выходит из строя.</p> 	<p>Штепсель или провод очень сильно нагреваются.</p> 	<p>Покрытие штепселя или провода повреждены.</p> 
<p>Наблюдается сбой в работе телевизора, радио или других приборов.</p> 	<p>Выключатель плохо работает.</p> 	<p>Во время работы слышен ненормальный шум.</p> 
<p>Когда наблюдается сбой в работе после нажатия кнопки ВКЛ, даже если Вы вынули штепсель из розетки, а потом возобновили работу через 3 минуты... — срочно вызывайте представителя сервисного центра.</p> 		

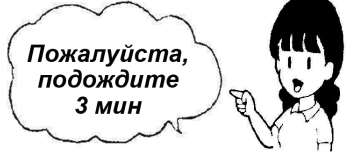
**ПРИ ИСПОЛЬЗОВАНИИ ПРИБОРА НЕОБХОДИМО ЗНАТЬ СЛЕДУЮЩЕЕ:**

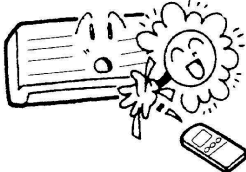
<p>Прибор нельзя повторно включать сразу же после его выключения.</p> 	<p>Повторное включение происходит через 3 минуты, с целью защиты прибора.</p>  <p>Трехминутный защитный таймер вмонтирован в микрокомпьютер, и он действует автоматически. Эта функция не активируется, если не подключено напряжение.</p>
<p>Не наблюдается поток воздуха сразу после включения режима «ОБОГРЕВ».</p>	<p>Поток воздуха останавливается для предотвращения выхода холодного воздуха до тех пор, пока комнатный теплообменник не нагреется (2–5 мин.)</p>
<p>Поток воздуха не наблюдается в течение 6-12 минут при включении режима «ОБОГРЕВ».</p>	<p>Когда внешняя температура низкая, а влажность высокая, то блок, иногда, автоматически переходит в режим размораживания. Пожалуйста, подождите. Во время размораживания вода или пар поднимаются от внешнего блока.</p>
<p>Нет потока воздуха при режиме «ОСУШЕНИЕ».</p>	<p>Комнатный вентилятор иногда останавливается для предотвращения избыточного испарения влаги и экономии энергии.</p>
<p>Появляется туман при операции «ОХЛАЖДЕНИЕ».</p>	<p>Это явление иногда происходит из-за того, что температура и влажность в комнате очень высокие, но пропадает при понижении температуры и влажности.</p>
<p>Появляется запах.</p>	<p>Поток воздуха во время работы может иметь запах.</p>
<p>Раздаются звуки потрескивания.</p> 	<p>Они могут быть вызваны охладителем, который циркулирует внутри блока.</p>
<p>Слышны звуки потрескивания после остановки подачи питания или после отсоединения штепселя из розетки.</p>	<p>Это вызвано тепловым расширением или сжатием пластика.</p>
<p>Работа не возобновляется, даже если восстановлена подача питания.</p>	<p>Цепь памяти микрокомпьютера очищена. Для возобновления работы, Вам следует снова воспользоваться пультом дистанционного управления.</p>
<p>Сигналы пульта дистанционного управления не воспринимаются.</p>	<p>Сигналы пульта дистанционного управления могут не восприниматься, когда приемник сигналов в корпусе кондиционера воздуха подвергается прямым солнечным лучам или сильному освещению.</p>  <p>В этом случае преградите доступ солнечному свету или закройте свет.</p>
<p>Влага появляется на решетках для выхода воздуха.</p>	<p>Если прибор работает длительный период времени при высокой влажности, влага может скапливаться на решетках для выхода воздуха и капать вниз.</p>

**СВОДНАЯ ТАБЛИЦА ТЕХНИЧЕСКИХ ХАРАКТЕРИСТИК КОНДИЦИОНЕРОВ ВОЗДУХА ТИПА СПЛИТ-СИСТЕМА**

Модель	KF-MAN07	KF-MAN09	KF-MAN12	KF-MAN18	KF-MAN24
Производительность на охлаждение (Вт)	2050	3022	4010	6160	8135
Производительность на обогрев (Вт)	2060	3045	4010	6165	8174
Воздухообмен (внутренний блок) (м³/час)	432,6	505	625	801	997
Класс энергоэффективности (охлаждение) / EER	C / 2,81	C / 2,81	C / 2,81	A / 3,21	C / 2,81
Класс энергоэффективности (обогрев) / EER	C / 3,21	C / 3,21	C / 3,21	A / 3,61	C / 3,21
Максимальная потребляемая мощность (Вт)	1300	1400	1600	2600	4000
Максимальный потребляемый ток (А)	8,0	8,0	9,5	15	20
Потребляемая мощность (Вт) / ток на охлаждение (А)	730 / 3,5	887 / 4,4	1147 / 5,3	1643 / 7,1	2503 / 10,88
Потребляемая мощность (Вт) / ток на обогрев (А)	685 / 3,1	882 / 4,2	1050 / 4,8	1543 / 6,7	2283 / 9,9
Ежегодный расход электроэнергии в режиме охлаждения (кВт·ч)	365	445	570	821	1251
Напряжение (В) / Частота тока (Гц)	220-240 / 50	220-240 / 50	220-240 / 50	220-240 / 50	220-240 / 50
Компрессор	GMCC	GMCC	GMCC	GMCC	GMCC
Хладагент / масса (г)	R410a / 550	R410a / 600	R410a / 720	R410a / 1180	R410a / 1750
Диаметр жидкостных / газовых труб хладагента (мм)	6,35 / 9,52	6,35 / 9,52	6,35 / 12,7	6,35 / 12,7	9,52 / 15,9
Давление нагнетания/всасывания (МПа)	4,2 / 1,5	4,2 / 1,5	4,2 / 1,5	4,2 / 1,5	4,2 / 1,5
Уровень шума внутреннего / внешнего блока (дБА)	25,5-35 / 51,5	27-39 / 53,5	28,5-39 / 54,5	31-42,5 / 57	32-46,5 / 59
Длина между блоками (м)	20	20	20	25	25
Перепад высот между блоками (м)	8	8	8	10	10
Вес нетто / брутто внутренний блок (кг)	7,4 / 9,6	7,4 / 9,6	8,1 / 9,9	11,1 / 14,3	13,2 / 16,2
Вес нетто / брутто внешний блок (кг)	25,3 / 27,7	26,4 / 28,6	30,8 / 33,1	36,6 / 39	48,8 / 52
Габариты внутреннего блока без упаковки (ШхГхВ) (мм)	715x194x285	715x194x285	805x194x285	957x213x302	1040x220x327
Габариты внутреннего блока в упаковке (ШхГхВ) (мм)	780x270x360	780x270x360	870x270x360	1035x295x380	1120x405x310
Габариты внешнего блока без упаковки (ШхГхВ) (мм)	681x285x434	681x285x434	700x275x550	770x300x555	845x363x702
Габариты внешнего блока в упаковке (ШхГхВ) (мм)	795x345x495	795x345x495	815x325x615	900x348x615	965x395x765

**КОМПЛЕКТАЦИЯ**

Внутренний блок	1 шт.
Внешний блок	1 шт.
Пульт дистанционного управления	1 шт.
Элементы питания (батареи AAA)	2 шт.
Монтажная пластина	1 шт.
Гайки	4 шт.
Дренажный патрубок	1 шт.
Дренажный шланг	1 шт.
Термоизолиционная лента	1 рулон
Упаковка	2 шт.
Инструкция по эксплуатации с гарантийным талоном	1 шт.



## УТИЛИЗАЦИЯ



Утилизация данного прибора производится в соответствии с нормами и правилами, принятыми местной администрацией.

### ОСНОВНЫЕ ЭТАПЫ УТИЛИЗАЦИИ:

- отсоедините от сети вилку и перережьте сетевой шнур;
- корпус и другие части оборудования подлежат захоронению на полигонах бытовых и промышленных отходов по правилам и требованиям, установленным местной администрацией;
- сжигание корпуса, боковых частей категорически запрещается ввиду образования при горении токсических веществ;
- компрессор, пускозащитное реле, проводка, теплообменники, вентиляторы могут утилизироваться как лом черных и цветных металлов на предприятиях по переработке металла;
- элементы стеклянной структуры утилизируются на специализированном предприятии по утилизации стекла, лампы освещения утилизируются на специализированном предприятии по утилизации люминесцентных ламп.

Правильная утилизация данного прибора, после окончания срока службы (эксплуатации), поможет предотвратить потенциально вредное воздействие на окружающую среду и здоровье человека.

Данный прибор содержит компоненты из горючего материала и не может быть утилизирован с обычным бытовым мусором (отходами). Для получения более подробных сведений об утилизации старого оборудования обратитесь в администрацию города или службу, занимающуюся утилизацией.

## ГАРАНТИЙНЫЕ ОБЯЗАТЕЛЬСТВА

**Гарантийный срок эксплуатации — 60 (шестьдесят) месяцев** со дня продажи при условии соблюдения правил эксплуатации, транспортирования и хранения, предусмотренных данной инструкцией. **Срок службы — 7 (семь) лет со дня продажи.**

Продавец обязан при продаже заполнить гарантийные талоны. Дата изготовления товара находится на упаковке и на боковой стенке товара.

Для исполнения производителем гарантийных обязательств и обеспечения наибольшего срока службы данного изделия, производитель предусматривает его обязательное ежегодное Плановое техническое обслуживание. Первое обслуживание проводится не позднее, чем через 18 месяцев от даты продажи.

### Плановое техническое обслуживание

Плановое техническое обслуживание (далее именуемое ПТО) осуществляется авторизованным установщиком. ПТО не входит в перечень работ, выполняемых бесплатно в рамках гарантийных обязательств. Стоимость ПТО определяется организацией, проводящей ПТО.

ПТО включает в себя проведение следующих работ: проверка параметров холодильного контура, дозаправка системы хладагентом (при необходимости), чистка дренажной системы, чистка внешнего и внутреннего блоков от загрязнений. После проведения обслуживания организация должна поставить печать в таблице ПТО.

Производитель рекомендует проводить ПТО ежегодно в течение всего срока эксплуатации кондиционера, в том числе и по истечении гарантийного срока. Регулярное обслуживание увеличит срок эксплуатации и снизит риск появления неисправностей.

Ежегодное ПТО (первое ПТО – не позднее, чем через 18 месяцев с момента продажи) является необходимым условием гарантии.

### Условия гарантии

Информация об авторизованных сервисных центрах доступна на сайте <http://kraftltd.com> или по бесплатному телефону службы поддержки: 8 (800) 200-79-97. В случае возникновения вопросов или проблем, связанных с продукцией KRAFT, просим Вас обращаться в письменном виде по адресу: ООО «САРМАТ», ул. Днепропетровская, 50 В, г. Ростов-на-Дону, 344093, Россия, либо по электронной почте: [service@lbttd.ru](mailto:service@lbttd.ru).

### НАСТОЯЩАЯ ГАРАНТИЯ ДЕЙСТВИТЕЛЬНА ПРИ СЛЕДУЮЩИХ УСЛОВИЯХ:

Все поля в гарантийном талоне заполнены правильно (имеются дата продажи, печать и подпись продавца, подпись покупателя). Гарантийное обслуживание осуществляется только при предоставлении неоспоримых доказательств, подтверждающих, что гарантийный срок не истек.

1. Гарантия включает в себя выполнение ремонтных работ и замену неисправных частей.

2. Замену изделия или возврат денег Сервисный центр не производит.

3. **Не подлежат гарантийному ремонту изделия с дефектами, возникшими вследствие:**

- механических, тепловых и иных повреждений, возникших по причине неправильной эксплуатации, небрежного обращения или несчастного случая;
- неправильной установки или транспортировки;
- действия третьих лиц или непреодолимой силы;
- попадания внутрь посторонних предметов, жидкостей, насекомых;
- повреждений животными;
- ремонта или внесенных конструктивных изменений, как самостоятельно, так и не уполномоченными лицами;
- отклонений от Государственных технических стандартов питающих электрических и кабельных сетей;
- подачи на мощности большей, чем предусмотрено изготовителем;
- использования изделия в промышленных или коммерческих целях.

4. Продавец оставляет за собой право проведения технической экспертизы качества изделия в установленные законодательством сроки.

5. Продавец гарантирует бесплатное устранение технических неисправностей товара в течение гарантийного срока эксплуатации в случае соблюдения Покупателем вышеперечисленных правил и условий гарантийного обслуживания.

<p><b>КОРЕШОК ТАЛОНА № 1 на гарантийный ремонт</b> кондиционера воздуха типа сплит-система <b>KRAFT</b></p> <p>модель _____ серийный № _____</p> <p>Механик _____ Ф.И.О. _____ подпись _____</p> <p>Дата « _____ » _____ г.</p> <p>Вид и содержание выполненных работ _____</p> <hr/> <p style="text-align: center;">Линия отреза</p> <hr/> <p style="text-align: center;"><b>Талон № 1</b> на гарантийный ремонт кондиционера воздуха типа сплит-систем</p> <p><b>KRAFT модель</b> _____</p> <p>Серийный № _____</p> <p>Дата производства « _____ » _____ г.</p> <p>Продан _____ наименование торгующей организации и ее адрес _____</p> <p>Дата продажи « _____ » _____ г.</p> <p>Штамп магазина _____ личная подпись продавца _____</p>	<p><b>КОРЕШОК ТАЛОНА № 2 на гарантийный ремонт</b> кондиционера воздуха типа сплит-система <b>KRAFT</b></p> <p>модель _____ серийный № _____</p> <p>Механик _____ Ф.И.О. _____ подпись _____</p> <p>Дата « _____ » _____ г.</p> <p>Вид и содержание выполненных работ _____</p> <hr/> <p style="text-align: center;">Линия отреза</p> <hr/> <p style="text-align: center;"><b>Талон № 2</b> на гарантийный ремонт кондиционера воздуха типа сплит-система</p> <p><b>KRAFT модели</b> _____</p> <p>Серийный № _____</p> <p>Дата производства « _____ » _____ г.</p> <p>Продан _____ наименование торгующей организации и ее адрес _____</p> <p>Дата продажи « _____ » _____ г.</p> <p>Штамп магазина _____ личная подпись продавца _____</p>
--	---

<p><b>КОРЕШОК ТАЛОНА № 3 на гарантийный ремонт</b> кондиционера воздуха типа сплит-система <b>KRAFT</b></p> <p>модель _____ серийный № _____</p> <p>Механик _____ Ф.И.О. _____ подпись _____</p> <p>Дата « _____ » _____ г.</p> <p>Вид и содержание выполненных работ _____</p> <hr/> <p style="text-align: center;">Линия отреза</p> <hr/> <p style="text-align: center;"><b>Талон № 3</b> на гарантийный ремонт кондиционера воздуха типа сплит-система</p> <p><b>KRAFT модель</b> _____</p> <p>Серийный № _____</p> <p>Дата производства « _____ » _____ г.</p> <p>Продан _____ наименование торгующей организации и ее адрес _____</p> <p>Дата продажи « _____ » _____ г.</p> <p>Штамп магазина _____ личная подпись продавца _____</p>	<p><b>КОРЕШОК ТАЛОНА № 4 на гарантийный ремонт</b> кондиционера воздуха типа сплит-система <b>KRAFT</b></p> <p>модель _____ серийный № _____</p> <p>Механик _____ Ф.И.О. _____ подпись _____</p> <p>Дата « _____ » _____ г.</p> <p>Вид и содержание выполненных работ _____</p> <hr/> <p style="text-align: center;">Линия отреза</p> <hr/> <p style="text-align: center;"><b>Талон № 4</b> на гарантийный ремонт кондиционера воздуха типа сплит-система</p> <p><b>KRAFT модель</b> _____</p> <p>Серийный № _____</p> <p>Дата производства « _____ » _____ г.</p> <p>Продан _____ наименование торгующей организации и ее адрес _____</p> <p>Дата продажи « _____ » _____ г.</p> <p>Штамп магазина _____ личная подпись продавца _____</p>
---	---

<p><b>Кондиционер воздуха типа сплит-система KRAFT</b>                  модель _____ серийный № _____                  Владелец, его адрес _____                  _____                  _____                  _____                  _____                  _____</p> <p>Телефон владельца _____                  Причина отказа (неисправность) _____                  _____                  _____                  _____</p> <p>Владелец: _____                  _____                  _____                  подпись _____</p> <p>Механик: _____                  _____                  Ф.И.О. _____</p> <p>Выполнены работы: _____                  _____                  _____</p> <p>Дата « _____ » _____ г.                  _____                  _____                  _____</p> <p>Механик: _____                  _____                  подпись _____</p> <p>Владелец: _____                  _____                  подпись _____</p> <p>Утверждаю _____                  _____                  наименование сервисного предприятия и адрес _____</p> <p>_____ МП _____                  подпись _____</p>	<p><b>Кондиционер воздуха типа сплит-система KRAFT</b>                  модель _____ серийный № _____                  Владелец, его адрес _____                  _____                  _____                  _____                  _____</p> <p>Телефон владельца _____                  Причина отказа (неисправность) _____                  _____                  _____                  _____</p> <p>Владелец: _____                  _____                  _____                  подпись _____</p> <p>Механик: _____                  _____                  Ф.И.О. _____</p> <p>Выполнены работы: _____                  _____                  _____</p> <p>Дата « _____ » _____ г.                  _____                  _____                  _____</p> <p>Механик: _____                  _____                  подпись _____</p> <p>Владелец: _____                  _____                  подпись _____</p> <p>Утверждаю _____                  _____                  наименование сервисного предприятия и адрес _____</p> <p>_____ МП _____                  подпись _____</p>
<p><b>Кондиционер воздуха типа сплит-система KRAFT</b>                  модель _____ серийный № _____                  Владелец, его адрес _____                  _____                  _____                  _____                  _____</p> <p>Телефон владельца _____                  Причина отказа (неисправность) _____                  _____                  _____                  _____</p> <p>Владелец: _____                  _____                  _____                  подпись _____</p> <p>Механик: _____                  _____                  Ф.И.О. _____</p> <p>Выполнены работы: _____                  _____                  _____</p> <p>Дата « _____ » _____ г.                  _____                  _____                  _____</p> <p>Механик: _____                  _____                  подпись _____</p> <p>Владелец: _____                  _____                  подпись _____</p> <p>Утверждаю _____                  _____                  наименование сервисного предприятия и адрес _____</p> <p>_____ МП _____                  подпись _____</p>	<p><b>Кондиционер воздуха типа сплит-система KRAFT</b>                  модель _____ серийный № _____                  Владелец, его адрес _____                  _____                  _____                  _____                  _____</p> <p>Телефон владельца _____                  Причина отказа (неисправность) _____                  _____                  _____                  _____</p> <p>Владелец: _____                  _____                  _____                  подпись _____</p> <p>Механик: _____                  _____                  Ф.И.О. _____</p> <p>Выполнены работы: _____                  _____                  _____</p> <p>Дата « _____ » _____ г.                  _____                  _____                  _____</p> <p>Механик: _____                  _____                  подпись _____</p> <p>Владелец: _____                  _____                  подпись _____</p> <p>Утверждаю _____                  _____                  наименование сервисного предприятия и адрес _____</p> <p>_____ МП _____                  подпись _____</p>

### Свидетельство о приемке и продаже

Кондиционер воздуха типа сплит-система KRAFT модель \_\_\_\_\_ серийный № \_\_\_\_\_

Дата производства « \_\_\_\_ » \_\_\_\_\_ г.

Штамп ОТК \_\_\_\_\_

Продан \_\_\_\_\_  
наименование и номер магазина

Дата продажи « \_\_\_\_ » \_\_\_\_\_ г. Штамп магазина \_\_\_\_\_

подпись продавца

Адрес сервисной службы \_\_\_\_\_  
заполняется организацией, продавшей кондиционер

**Претензий к внешнему виду, комплектации и работе кондиционера не имею.  
 С гарантийными условиями ознакомлен.**

\_\_\_\_\_  
ФИО, подпись покупателя

### Талон установки

Кондиционер воздуха типа сплит-система KRAFT модель \_\_\_\_\_ серийный № \_\_\_\_\_

установлен в г. \_\_\_\_\_ ул. \_\_\_\_\_, дом № \_\_\_\_\_, кв. \_\_\_\_\_

и подключен механиком \_\_\_\_\_  
(наименование организации)

Механик \_\_\_\_\_  
(подпись, дата)

**Кондиционер укомплектован и работоспособен.**

**С инструкцией по эксплуатации, правилами пользования и гарантийными обязательствами ознакомлен.**

Владелец \_\_\_\_\_  
(подпись, дата)

### Записи о плановом техническом обслуживании

№	Дата	Организация, проводившая ПТО	Подпись, печать
1			
2			
3			
4			
5			

**Dear buyer!**

**We thank for acquisition of our product — KRAFT air conditioner.**

**Before its use, please, read carefully this manual fully to use its excellent operation.**

**If you face problems in the course of use, please communicate with us.**

**Thanks for purchase!**

**Contents**

SAFETY INSTRUCTIONS .....	24
PART NAMES.....	25
HANDLING THE REMOTE CONTROLLER .....	25
OPERATION.....	26
CLEANING AND CARE .....	28
TROUBLE SHOOTING.....	29
SPECIFICATION.....	31
DISPOSAL.....	31

## SAFETY INSTRUCTIONS

Please read this manual carefully before using the appliance. Air conditioner household type split system is designed to create the optimal air temperature, cooling, dehumidification, heating, ventilation and air purification from dust.

- This appliance has been designed for non-professional use by private individuals in their homes. It is not designed for industrial or laboratory use. Do not use it for other purposes.
- Remove the appliance packaging and make sure that it is not damaged. Do not leave the packaging unguarded, both for the safety of children and for the protection of the environment, but dispose of it in a center for differentiated waste.
- Before using the appliance, check that the mains power voltage corresponds to the voltage shown on the rating plate.
- It is not advised to use adapters, multi plugs or extension cords.
- Plug the power cord into an outlet only after installing the conditioner. Make sure the power plug is freely accessible.
- Inspect the conditioner before turning on. If the air conditioner and the power cord are damaged, do not plug the appliance into a power outlet.
- The air conditioner shall be set in dry location, use of the instrument on the street is forbidden.
- In order to avoid ignition and electric shock prevent hit of water on any part of the air conditioner.
- Do not use the appliance with a damaged power cord or socket. The electric power cable of the appliance must not be replaced by the user. It must only be replaced by a qualified electrician.
- Do not damage, do not overwind and do not bend the power cord. Do not put heavy objects on the power cord.
- If the power cord is damaged, it must be replaced by the manufacturer or its service agent or a similar qualified person in order to avoid a hazard.
- Never pull for a power cord, you hold for a fork.
- In case of relocation, maintenance or repair, the appliance must be switched off and the plug must be removed from the mains.
- Young children must be kept well away from the appliance.
- This appliance may be used by children from 8 years of age onwards and by persons with reduced physical, sensorial or mental capabilities, or who lack experience and knowledge so long as they are properly supervised or have been trained on how to use the appliance safely and are aware of the risks involved. Children must not play with the appliance. The appliance must not be cleaned or serviced by unsupervised children.
- Appliance is not to be used by children or persons with reduced physical, sensory or mental capabilities, or lack of experience and knowledge, unless they have been given supervision or instruction.
- If an abnormal situation arises (like a burning smell), immediately turn off the unit and disconnect the power. Call your dealer for instructions to avoid electric shock, fire or injury.
- Do not insert fingers, rods or other objects into the air inlet or outlet. This may cause injury, since the fan may be rotating at high speeds.
- Do not use flammable sprays such as hair spray, lacquer or paint near the unit. This may cause fire or combustion.
- Do not operate the air conditioner in places near or around combustible gases. Emitted gas may collect around the unit and cause explosion.
- Do not operate your air conditioner in a wet room such as a bathroom or laundry room. Too much exposure to water can cause electrical components to short circuit.
- Do not expose your body directly to cool air for a prolonged period of time.
- Do not allow children to play with the air conditioner. Children must be supervised around the unit at all times.
- If the air conditioner is used together with burners or other heating devices, thoroughly ventilate the room to avoid oxygen deficiency.
- Do not operate the air conditioner with wet hands. This may cause electric shock.
- Do not use device for any other purpose than its intended use.
- Do not climb onto or place objects on top of the outdoor unit.
- Do not allow the air conditioner to operate for long periods of time with doors or windows open, or if the humidity is very high.
- Keep the air conditioner clean. Do not clean the air conditioner with excessive amounts of water.
- Do not clean the air conditioner with a jet of steam. Do not clean the air conditioner with combustible cleaning agents. Combustible cleaning agents can cause fire or deformation.
- Failure to observe this safety instruction may result in damage to the instrument, burns, injury, electric shock, short circuit or fire.
- Any repair or regulation that may be necessary must be carried out with the greatest care and attention. Always call an authorized Technical Assistance Center if repairs are required, specifying the type of problem and the model of your appliance. Repairs made by incompetent persons could cause damage.
- Only original spare parts use for appliance repair.
- Our company cannot be held responsible for the damages to people, animals or properties due to improper use and security breaches.

**WARNING: Do not use the same socket-outlet with other big power appliance.**



## PART NAMES

Illustrations in this manual are for explanatory purposes. The actual shape of your indoor unit may be slightly different. The actual shape shall prevail.

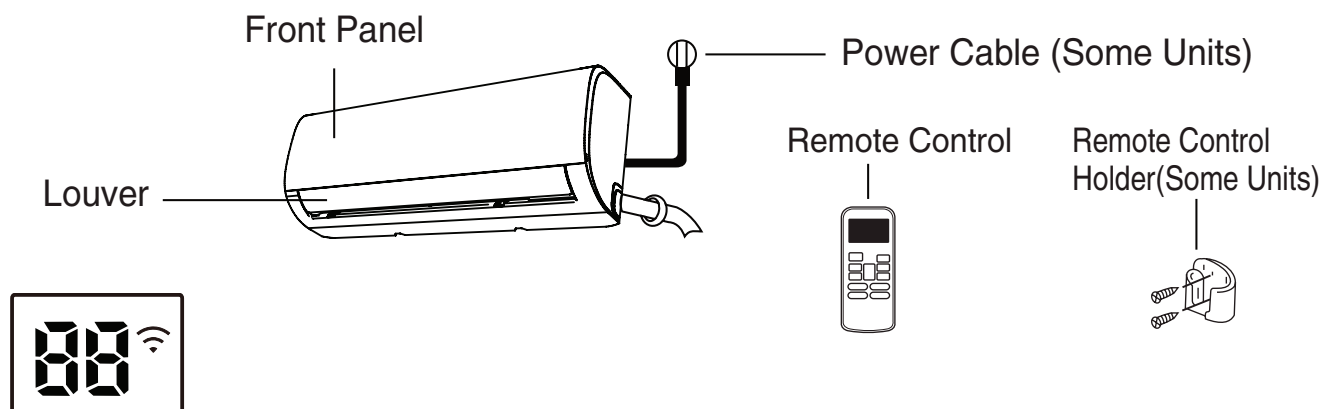

## Handling the remote controller

Before you begin using your new air conditioner, make sure to familiarize yourself with its remote control. The following is a brief introduction to the remote control itself. For instructions on how to operate your air conditioner, refer to the How to Use Basic Functions section of this manual.

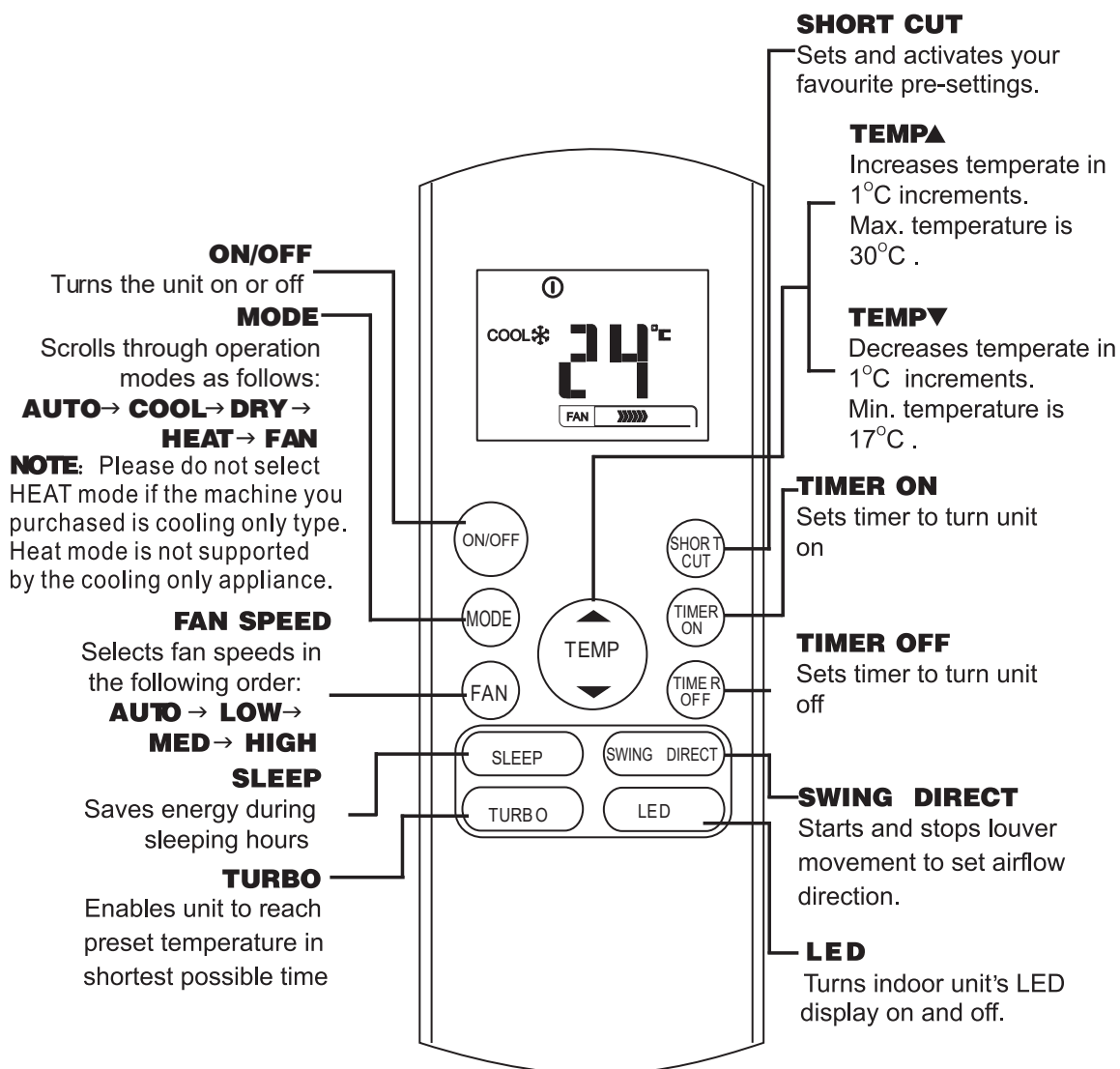

### OPERATION

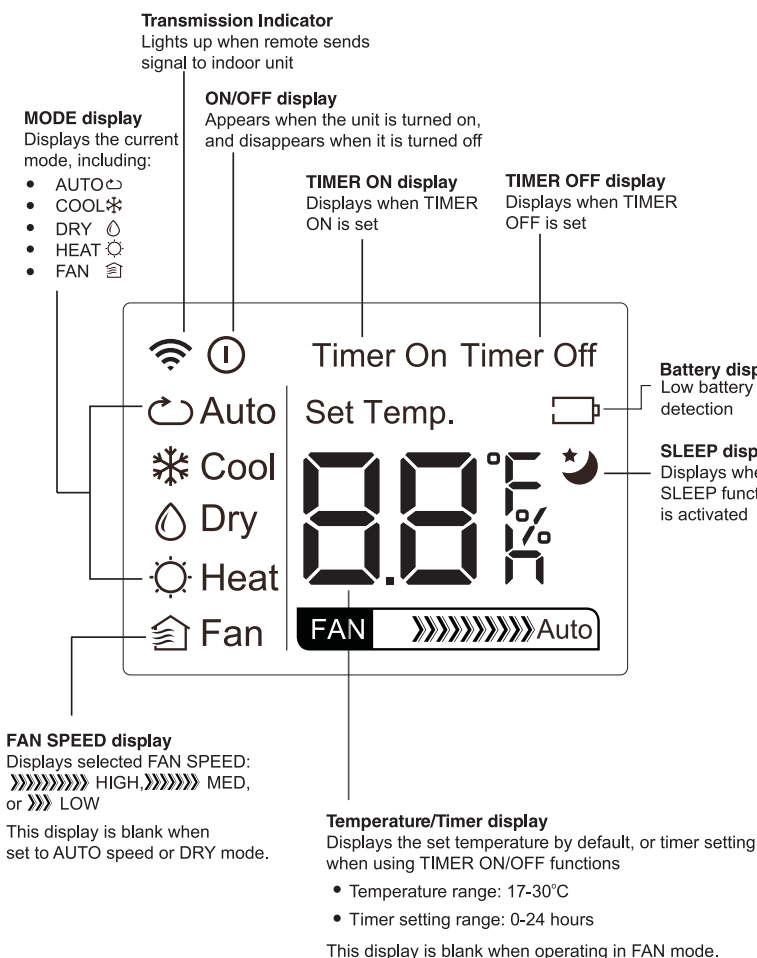

### SETTING TEMPERATURE

The operating temperature range for units is 17-30°C. You can increase or decrease the set temperature in 1°C increments. Your air conditioning unit comes with two AAA batteries. Put the batteries in the remote control before use.

### AUTO operation

In AUTO mode, the unit will automatically select the COOL, FAN, HEAT or DRY mode based on the set temperature.

1. Press the MODE button to select Auto mode.
2. Set your desired temperature using the Temp ▲ or Temp ▼ button.
3. Press the ON/OFF button to start the unit.

### COOL operation

1. Press the MODE button to select COOL mode.
2. Set your desired temperature using the Temp ▲ or Temp ▼ button.
3. Press the FAN button to select the fan speed: AUTO, LOW, MED, or HIGH.
4. Press the ON/OFF button to start the unit.

### DRY operation (dehumidifying)

1. Press the MODE button to select DRY mode.
  2. Set your desired temperature using the Temp ▲ or Temp ▼ button.
  3. Press the ON/OFF button to start the unit.
- Note: FAN SPEED can't be changed in DRY mode.

### FAN operation

1. Press the MODE button to select FAN mode.
  2. Press FAN button to select the fan speed: AUTO, LOW, MED or HIGH.
  3. Press the ON/OFF button to start the unit.
- Note:** You can't set temperature in FAN mode. As a result, your remote control's LCD screen will not display temperature.

### HEAT operation

1. Press the MODE button to select HEAT mode.
2. Set your desired temperature using the Temp or Temp button.
3. Press the FAN button to select the fan speed: AUTO, LOW, MED, or HIGH.
4. Press the ON/OFF button to start the unit.

### Setting the TIMER function

Your air conditioning unit has two timer-related functions:

**TIMER ON**- sets the amount of timer after which the unit will automatically turn on.

**TIMER OFF**- sets the amount of time after which the unit will automatically turn off.

### TIMER ON function

The TIMER ON function allows you to set a period of time after which the unit will automatically turn on, such as when you come home from work.

1. Press the TIMER ON button. By default, the last time period that you set and an «h» (indicating hours) will appear on the display.  
**Note:** This number indicates the amount of time after the current time that you want the unit to turn on. For example, if you set TIMER ON for 2 hours «2.0h», will appear on the screen, and the unit will turn on after 2 hours.
2. Press the TIMER ON button repeatedly to set the time when you want the unit to turn on.
3. Wait 2 seconds, then the TIMER ON function will be activated. The digital display on your remote control will then return to the temperature display.

### TIMER OFF function

The TIMER OFF function allows you to set a period of time after which the unit will automatically turn off, such as when you wake up.

1. Press the TIMER OFF button. By default, the last time period that you set and an «h» (indicating hours) will appear on the display.

Note: This number indicates the amount of time after the current time that you want the unit to turn off. For example, if you set **TIMER OFF** for 2 hours «2.0h», will appear on the screen, and the unit will turn off after 2 hours.

2. Press the **TIMER OFF** button repeatedly to set the time when you want the unit to turn off.
3. Wait 2 seconds, then the **TIMER OFF** function will be activated. The digital display on your remote control will then return to the temperature display.

**Note:** When setting the **TIMER ON** or **TIMER OFF** functions, up to 10 hours, the time will increase in 30 minutes increments with each press. After 10 hours and up to 24, it will increase in 1 hour increments. The timer will revert to zero after 24 hours. You can turn off either function by setting its timer to «0.0h».

#### Setting both **TIMER ON** and **TIMER OFF** at the same time

Keep in mind that the time periods you set for both functions refer to hours after the current time. For example, say that the current time is 1:00 PM, and you want the unit to turn on automatically at 7:00 PM. You want it to operate for 2 hours, then automatically turn off at 9:00 PM.

#### **SLEEP** function

The **SLEEP** function is used to decrease energy use while you sleep (and don't need the same temperature settings to stay comfortable). This function can only be activated via remote control. And the Sleep function is not available in **FAN** or **DRY** mode. Press the **SLEEP** button when you are ready to go to sleep. When in **COOL** mode, the unit will increase the temperature by 1°C (2°F) after 1 hour, and will increase an additional 1°C (2°F) after another hour.

When in **HEAT** mode, the unit will decrease the temperature by 1°C (2°F) after 1 hour, and will decrease an additional 1°C (2°F) after another hour. The sleep feature will stop after 8 hours and the system will keep running with final situation.

#### **TURBO** function

The **TURBO** function makes the unit work extra hard to reach your present temperature in the shortest amount of time possible. When you press the **TURBO** button in **COOL** mode, the unit will blow cool air with strongest wind setting to jump-start the cooling process. When you press the **TURBO** button in **HEAT** mode, for units with Electric heat elements, the Electric Heater will activate and jump-start the heating process.

#### **SHORTCUT** function

- Used to restore the current settings or resume previous settings.
- Push this button when remote controller is on, the system will automatically revert back to the previous settings including operating mode, setting temperature, fan speed level and sleep feature (if activated).
- If pushing more than 2 seconds, the system will automatically restore the current operation settings including operating mode, setting temperature, fan speed level and sleep feature (if activated).

#### **SWING** function

Swing button. Used to stop or start horizontal louver auto swing feature.

Direct button. Used to set the desired up/down air flow direction. The louver changes 6 degree in angle for each press.

## Setting Angle of Air Flow

#### Setting vertical angle of air flow

While the unit is on, use the **SWING/DIRECT** button on remote control to set the direction (vertical angle) of airflow. Please refer to the Remote Control Manual for details.

#### **NOTE ON LOUVER ANGLES**

When using **COOL** or **DRY** mode, do not set louver at too vertical an angle for long periods of time. This can cause water to condense on the louver blade, which will drop on your floor or furnishings. When using **COOL** or **HEAT** mode, setting the louver at too vertical an angle can reduce the performance of the unit due to restricted air flow.

#### Setting horizontal angle of air flow

The horizontal angle of the airflow must be set manually. Grip the deflector rod and manually adjust it to your preferred direction. For some units, the horizontal angle of the airflow can be set by remote control. please refer to the Remote Control Manual.

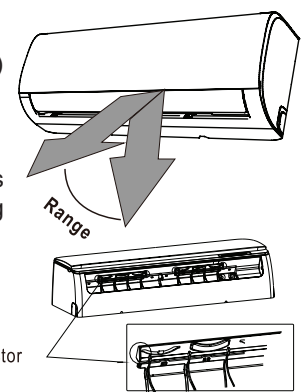

## Manual Operation (without remote)

The manual button is intended for testing purposes and emergency operation only. Please do not use this function unless the remote control is lost and it is absolutely necessary. To restore regular operation, use the remote control to activate the unit. Unit must be turned off before manual operation. To operate your unit manually:

1. Open the front panel of the indoor unit.
2. Locate the **MANUAL CONTROL** button on the right-hand side of the unit.
3. Press the **MANUAL CONTROL** button one time to activate **FORCED AUTO** mode.

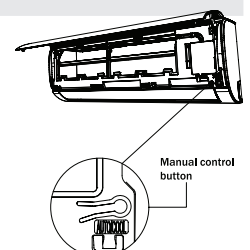

4. Press the MANUAL CONTROL button again to activate FORCED COOLING mode.
5. Press the MANUAL CONTROL button a third time to turn the unit off.
6. Close the front panel.

**Note:** Do not move louver by hand. This will cause the louver to become out of sync. If this occurs, turn off the unit and unplug it for a few seconds, then restart the unit. This will reset the louver.

**CAUTION!** Do not put your fingers in or near the blower and suction side of the unit. The high-speed fan inside the unit may cause injury.

## CLEANING AND CARE

**WARNING:** Before it is cleaned or serviced, the appliance must be disconnected from the electric power source.

Only use a soft, dry cloth to wipe the unit clean. If the unit is especially dirty, you can use a cloth soaked in warm water to wipe it clean.

- Do not use chemicals or chemically treated cloths to clean the unit.
- Do not use benzene, paint thinner, polishing powder or other solvents to clean the unit. They can cause the plastic surface to crack or deform.
- Do not use water hotter than 40°C to clean the front panel. This can cause the panel to deform or become discolored.
- Drying with a microfiber or soft cloth is preferred.
- Do not spray water on the conditioner or immerse the appliance in water.

**IMPORTANT!** Never use abrasive tools. Do not clean with a jet of steam.

**Note:** The manufacturer of this appliance does not take responsibility for damages caused by chemicals or abrasive cleaning.

### Cleaning air filter

A clogged air conditioner can reduce the cooling efficiency of your unit, and can also be bad for your health. Make sure to clean the filter once every two weeks.

1. Lift the front panel of the indoor unit.
2. First press the tab on the end of filter to loosen the buckle, lift it up, then pull it towards yourself.
3. Now pull the filter out.
4. If your filter has a small air freshening filter, unclip it from the larger filter. Clean this air freshening filter with a hand-held vacuum.
5. Clean the large air filter with warm, soapy water. Be sure to use a mild detergent.
6. Rinse the filter with fresh water, then shake off excess water.
7. Dry it in a cool, dry place, and refrain from exposing it to direct sunlight.
8. When dry, re-clip the air freshening filter to the larger filter, then slide it back into the indoor unit.
9. Close the front panel of the indoor unit.

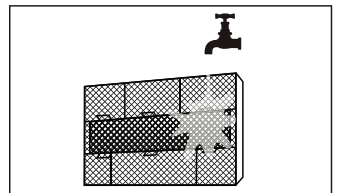
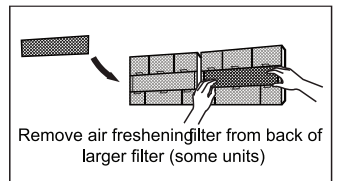
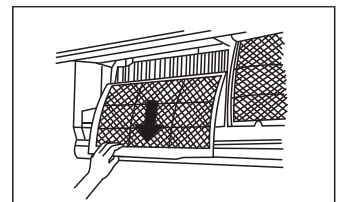
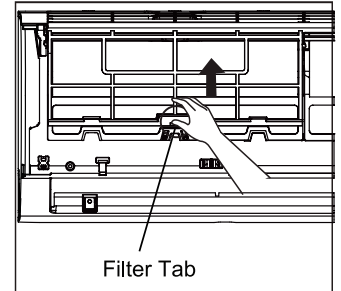

### BATTERY

**CAUTION!** Do not touch air freshening (Plasma) filter for at least 10 minutes after turning off the unit.

1. Slide the back cover from the remote control downward, exposing the battery compartment.
2. Insert the batteries, paying attention to match up the (+) and (-) ends of the batteries with the symbols inside the battery compartment.
3. Slide the battery cover back into place.

**BATTERY NOTES!** For optimum product performance:

- Do not mix old and new batteries, or batteries of different types.
- Do not leave batteries in the remote control if you don't plan on using the device for more than 2 months.
- Do not dispose of batteries as unsorted municipal waste. Refer to local laws for proper disposal of batteries.

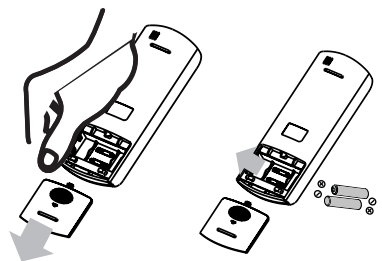

The remote control must be used within 8 meters of the unit. The unit will beep when remote signal is received. Curtains, other materials and direct sunlight can interfere with the infrared signal receiver. Remove batteries if the remote will not be used more than 2 months.

## TROUBLE SHOOTING

**SAFETY PRECAUTIONS!** If ANY of the following conditions occurs, turn off your unit immediately!

- The power cord is damaged or abnormally warm.
- You smell a burning odor.
- The unit emits loud or abnormal sounds.
- A power fuse blows or the circuit breaker frequently trips.
- Water or other objects fall into or out of the unit.

**DO NOT ATTEMPT TO FIX THESE YOURSELF! CONTACT AN AUTHORIZED SERVICE PROVIDER IMMEDIATELY!**

## Common Issues

The following problems are not a malfunction and in most situations will not require repairs.

Issue	Possible Causes
<b>Unit does not turn on when pressing ON/OFF button</b>	The Unit has a 3-minute protection feature that prevents the unit from overloading. The unit cannot be restarted within three minutes of being turned off.
<b>The unit changes from COOL/HEAT mode to FAN mode</b>	The unit may change its setting to prevent frost from forming on the unit. Once the temperature increases, the unit will start operating in the previously selected mode again.
	The set temperature has been reached, at which point the unit turns off the compressor. The unit will continue operating when the temperature fluctuates again.
<b>The indoor unit emits white mist</b>	In humid regions, a large temperature difference between the room's air and the conditioned air can cause white mist.
<b>Both the indoor and outdoor units emit white mist</b>	When the unit restarts in HEAT mode after defrosting, white mist may be emitted due to moisture generated from the defrosting process.
<b>The indoor unit makes noises</b>	A rushing air sound may occur when the louver resets its position.
	A squeaking sound may occur after running the unit in HEAT mode due to expansion and contraction of the unit's plastic parts.
<b>Both the indoor unit and outdoor unit make noises</b>	Low hissing sound during operation: This is normal and is caused by refrigerant gas flowing through both indoor and outdoor units.
	Low hissing sound when the system starts, has just stopped running, or is defrosting: This noise is normal and is caused by the refrigerant gas stopping or changing direction.
	Squeaking sound: Normal expansion and contraction of plastic and metal parts caused by temperature changes during operation can cause squeaking noises.
<b>The outdoor unit makes noises</b>	The unit will make different sounds based on its current operating mode.
<b>Dust is emitted from either the indoor or outdoor unit</b>	The unit may accumulate dust during extended periods of non-use, which will be emitted when the unit is turned on. This can be mitigated by covering the unit during long periods of inactivity.
<b>The unit emits a bad odor</b>	The unit may absorb odors from the environment (such as furniture, cooking, cigarettes, etc.) which will be emitted during operations.
	The unit's filters have become moldy and should be cleaned.
<b>The fan of the outdoor unit does not operate</b>	During operation, the fan speed is controlled to optimize product operation.
<b>Operation is erratic, unpredictable, or unit is unresponsive</b>	Interference from cell phone towers and remote boosters may cause the unit to malfunction. In this case, try the following: <ul style="list-style-type: none"> <li>• Disconnect the power, then reconnect.</li> <li>• Press ON/OFF button on remote control to restart operation.</li> </ul>

**NOTE:** If problem persists, contact a local dealer or your nearest customer service center. Provide them with a detailed description of the unit malfunction as well as your model number.

When troubles occur, please check the following points before contacting a repair company.

Problem	Possible Causes	Solution
<b>Poor Cooling Performance</b>	Temperature setting may be higher than ambient room temperature	Lower the temperature setting
	The heat exchanger on the indoor or outdoor unit is dirty	Clean the affected heat exchanger
	The air filter is dirty	Remove the filter and clean it according to instructions
	The air inlet or outlet of either unit is blocked	Turn the unit off, remove the obstruction and turn it back on
	Doors and windows are open	Make sure that all doors and windows are closed while operating the unit
	Excessive heat is generated by sunlight	Close windows and curtains during periods of high heat or bright sunshine
	Too many sources of heat in the room (people, computers, electronics, etc.)	Reduce amount of heat sources
	Low refrigerant due to leak or long-term use	Check for leaks, re-seal if necessary and top off refrigerant
	SILENCE function is activated (optional function)	SILENCE function can lower product performance by reducing operating frequency. Turn off SILENCE function.
<b>The unit is not working</b>	Power failure	Wait for the power to be restored
	The power is turned off	Turn on the power
	The fuse is burned out	Replace the fuse
	Remote control batteries are dead	Replace batteries
	The Unit's 3-minute protection has been activated	Wait three minutes after restarting the unit
	Timer is activated	Turn timer off
<b>The unit starts and stops frequently</b>	There's too much or too little refrigerant in the system	Check for leaks and recharge the system with refrigerant.
	Incompressible gas or moisture has entered the system.	Evacuate and recharge the system with refrigerant
	The compressor is broken	Replace the compressor
	The voltage is too high or too low	Install a manostat to regulate the voltage
<b>Poor heating performance</b>	The outdoor temperature is extremely low	Use auxiliary heating device
	Cold air is entering through doors and windows	Make sure that all doors and windows are closed during use
	Low refrigerant due to leak or long-term use	Check for leaks, re-seal if necessary and top off refrigerant
<b>Indicator lamps continue flashing</b>	The unit may stop operation or continue to run safely. If the indicator lamps continue to flash or error codes appear, wait for about 10 minutes. The problem may resolve itself. If not, disconnect the power, then connect it again. Turn the unit on. If the problem persists, disconnect the power and contact your nearest customer service center.	
<b>Error code appears and begins with the letters as the following in the window display of indoor unit:</b> <ul style="list-style-type: none"> <li>• E(x), P(x), F(x)</li> <li>• EH(xx), EL(xx), EC(xx)</li> <li>• PH(xx), PL(xx), PC(xx)</li> </ul>		

**NOTE:** If your problem persists after performing the checks and diagnostics above, turn off your unit immediately and contact an authorized service center.

## SPECIFICATIONS

Specification	KF-MAN07	KF-MAN09	KF-MAN12	KF-MAN18	KF-MAN24
Cooling performance (W)	2050	3022	4010	6160	8135
Heating capacity (W)	2060	3045	4010	6165	8174
Air exchange (indoor unit) (m <sup>3</sup> /h)	432,6	505	625	801	997
Energy efficiency class (cooling) / EER	C / 2,81	C / 2,81	C / 2,81	A / 3,21	C / 2,81
Maximum power consumption (W)	1300	1400	1600	2600	4000
Maximum amperage consumption (A)	8,0	8,0	9,5	15	20
Power consumption (W) / amperage for cooling (A)	730 / 3,5	887 / 4,4	1147 / 5,3	1643 / 7,1	2503 / 10,88
Power consumption (W) / amperage for heating (A)	685 / 3,1	882 / 4,2	1050 / 4,8	1543 / 6,7	2283 / 9,9
Voltage (V) / Frequency (Hz)	220-240 / 50	220-240 / 50	220-240 / 50	220-240 / 50	220-240 / 50
Compressor	GMCC	GMCC	GMCC	GMCC	GMCC
Refrigerant / weight (g)	R410a / 550	R410a / 600	R410a / 720	R410a / 1180	R410a / 1750
Diameter of liquid / gas refrigerant pipes (mm)	6,35 / 9,52	6,35 / 9,52	6,35 / 12,7	6,35 / 12,7	9,52 / 15,9
Discharge / suction pressure (MPa)	4.2/1.5	4.2/1.5	4.2/1.5	4.2/1.5	4.2/1.5
Noise level indoor / outdoor unit (dBA)	25,5-35 / 51,5	27-39 / 53,5	28,5-39 / 54,5	31-42,5 / 57	32-46,5 / 59
Length between units (m)	20	20	20	25	25
The height difference between units (m)	8	8	8	10	10
Net / Gross weight indoor unit (kg)	7,4 / 9,6	7,4 / 9,6	8,1 / 9,9	11,1 / 14,3	13,2 / 16,2
Net / Gross weight outdoor unit (kg)	25,3 / 27,7	26,4 / 28,6	30,8 / 33,1	36,6 / 39	48,8 / 52
Product dimensions indoor unit (WxDxH) (mm)	715x194x285	715x194x285	805x194x285	957x213x302	1040x220x327
Package dimensions indoor unit (WxDxH) (mm)	780x270x360	780x270x360	870x270x360	1035x295x380	1120x405x310
Product dimensions outdoor unit (WxDxH) (mm)	681x285x434	681x285x434	700x275x550	770x300x555	845x363x702
Package dimensions outdoor unit (WxDxH) (mm)	795x345x495	795x345x495	815x325x615	900x348x615	965x395x765

## DISPOSAL



The symbol on the product or on its packaging indicates that this product may not be treated as household waste. Instead it should be taken to the appropriate collection point for the recycling of electrical and electronic equipment. By ensuring this product is disposed of correctly, you will help prevent potential negative consequences for the environment and human health, which could otherwise be caused by inappropriate waste handling of this product. For more detailed information about recycling of this product, please contact your local council, your household waste disposal service or the shop where you purchased the product.

\*The manufacturer reserves the right to change designs, specifications, appearance, configuration of the product without impairing its consumer qualities, without prior notice to the customer.

\* Изготовитель оставляет за собой право вносить изменения конструкций, технических характеристик, внешнего вида, комплектации товара, не ухудшающие его потребительских качеств, без предварительного уведомления потребителя.

### Manufacturer:

GD MIDEA AIR-CONDITIONING EQUIPMENT COMPANY LTD.  
 Address: Midea Industrial City, Beijiao, 528311 Shunde, Foshan, Guangdong, People's Republic of China.

### Importer:

SARMAT LLC.  
 Address: No 50 V, Dnepropetrovskaya Str, apt. 2, Rostov-on-Don, PC 344093, Russia.

### Изготовитель:

ДЖИ ДИ МИДЕА ЭЙР-КОНДИШНИНГ ЭКУИПМЕНТ  
 КОМПАНИ ЛТД.

Адрес: Мидеа Индастриал Сити, Бейцзяо, 528311 Шуньдэ, Фошань, Гуандун, КНР.

### Импортер:

ООО «САРМАТ»

Адрес: ул. Днепропетровская, 50 В, офис 2, г. Ростов-на-Дону, 344093, Россия.

Made in China

Сделано в Китае



Надежно! Выгодно! Доступно!

**EAC**



**WWW.KRAFTLTD.COM**

телефон службы поддержки  
phone customer service  
8-800-200-79-97