

Уважаемый покупатель!

Благодарим Вас за покупку нашего изделия!

Мы уверены, что Вы сделали правильный выбор, потому что этот современный и функциональный электрошкаф наилучшим образом удовлетворит Ваши потребности и прослужит долгие годы.

Наша продукция проходит тщательный контроль качества и произведена на новейшем оборудовании ведущих европейских фирм.

Качество, надежность и доступная цена - преимущества продукции торговой марки «De luxe».

Высокий класс энергопотребления сократит затраты электроэнергии и поможет Вам добиться прекрасных результатов.

Классический дизайн электрошкафа позволяет данной модели сочетаться с любым интерьером кухни.

Просим Вас внимательно прочитать руководство по эксплуатации перед началом использования.



СОДЕРЖАНИЕ

Общие указания	1
Требования по технике безопасности	2
Комплектность	3
Технические данные	4
Распаковка	4
Устройство электрошкафа	4
Установка	7
Подключение к электрической сети	8
Подготовка к работе	8
Порядок работы	9
Уход за электрошкафом	12
Замена лампы освещения	13
Экономия электроэнергии	13
Утилизация	13
Свидетельство о приемке и продаже	14
Талон на установку	14
Гарантийные обязательства	15
Правила транспортирования и хранения	15
Устранение неисправностей	16
Рекомендации	17
Талоны № 1, 2, 3 на гарантийный ремонт	19
Приложение А (вкладыш). Перечень организаций по установке и гарантийному ремонту электрошкафов	

ОБЩИЕ УКАЗАНИЯ

Электрошкаф жарочный встраиваемый (далее по тексту - электрошкаф) предназначен для тепловой обработки пищевых продуктов в бытовых условиях.

Не допускается использование электрошкафов в кафе, ресторанах и других предприятиях общественного питания.

Помните, что перед приготовлением пищи электрошкаф необходимо предварительно прогреть при температуре 200 °С в течение 20 минут.

При приготовлении пищи с наличием большого объема жидкости возможен выход пара по боковым сторонам двери, что не является основанием для возврата электрошкафа изготовителю, так как не попадает под гарантийные обязательства.

При покупке убедитесь, что электрошкаф не поврежден, полностью укомплектован, предприятием-изготовителем и торговой организацией правильно заполнены «Свидетельство о приёме и продаже», гарантийные талоны. При установке требуйте обязательного заполнения «Талона на установку». Не заполнение «Талона на установку» может являться причиной отказа в гарантийном обслуживании. Талоны необходимо хранить в течение всего гарантийного срока.

Электрошкаф перед упаковкой был проверен на специальных стендах на предмет безопасности и работоспособности.

Перед началом эксплуатации внимательно ознакомьтесь с настоящим «Руководством по эксплуатации» и следуйте его рекомендациям.

Изготовитель не несет ответственность за ущерб, причиненный вследствие грубого транспортирования электрошкафа, неправильного подключения, несоблюдения требований данного «Руководства по эксплуатации».

ОБЩИЕ УКАЗАНИЯ

Электрошкаф должен храниться и эксплуатироваться в помещениях с климатическими условиями:

- температура окружающего воздуха от 10 до 35 °С;
- относительная влажность воздуха не более 80%;
- атмосферное давление от 84 до 106 кПа (от 630 до 800 мм рт. ст.).

Окружающая среда должна быть не взрывоопасной и не содержать агрессивные газы, пары и кислоты, разрушающие изоляцию электрошкафа.

Электрошкаф изготовлен в соответствии с требованиями:

- технического регламента “О безопасности низковольтного оборудования”;
- ГОСТ IEC 60335-1 “Бытовые и аналогичные электрические приборы.

Безопасность. Часть 1. Общие требования”.

Наши электрошкафы постоянно совершенствуются, улучшаются их характеристики и дизайн, поэтому “Руководство по эксплуатации” может не отражать незначительных схемных и конструктивных изменений, связанных с их модернизацией.

ТРЕБОВАНИЯ ПО ТЕХНИКЕ БЕЗОПАСНОСТИ

Электрошкаф по типу защиты от поражения электрическим током соответствует приборам 1 класса по ГОСТ IEC 60335-1.

ВНИМАНИЕ! Электропитание электрошкафа осуществляется от однофазной сети переменного тока с номинальным напряжением 220 В ± 10% частотой (50 ± 1) Гц.

Во избежание опасности поражения электрическим током и обеспечения правильной эксплуатации подключать электрошкаф должен только квалифицированный персонал специализированных организаций, имеющих право на установку и обслуживание электрических приборов.

Электрошкаф можно устанавливать только в домах, имеющих специальный силовой ввод и заземление.

Место подключения электрошкафа должно находиться в легкодоступном месте, чтобы можно было без затруднений отключить электрошкаф от электрической сети.

Запрещается проводить проводку непосредственно над электрошкафом, зажимать шнур питания дверью электрошкафа, так как при этом может повредиться изоляция проводов и произойти короткое замыкание.

ВНИМАНИЕ! Доступные части электрошкафа при его эксплуатации могут сильно нагреваться. Не допускайте детей близко к электрошкафу.

Не допускайте попадания влаги внутрь электрошкафа.

Во избежание ожогов дверь жарочного электрошкафа следует открывать осторожно, так как возможен резкий выход пара.

Эксплуатация электрошкафа должна проводиться только под надзором.

Номинальный режим работы электрошкафа - продолжительный.

В случае неисправности следует отключить электрошкаф от электрической сети и вызвать сервисную службу.

При повреждении шнура питания, во избежание опасности, его должен заменить изготовитель или аналогичное квалифицированное лицо сервисной службы.

ТРЕБОВАНИЯ ПО ТЕХНИКЕ БЕЗОПАСНОСТИ

Запрещается:

- эксплуатировать электрошкаф без заземления (заземление осуществляется через шнур питания);
- подключать электрошкаф через удлинители и тройники;
- эксплуатировать электрошкаф в климатических условиях, отличных от условий, для которых он предназначен, то есть не допускается эксплуатировать в помещениях с повышенной влажностью, вне помещений или в помещениях с повышенным риском пожарной опасности;
- держать или пользоваться вблизи включенного электрошкафа легковоспламеняющимися веществами;
- производить самостоятельно какой-либо ремонт электрошкафа;
- устанавливать на открытую дверь электрошкафа посуду массой более 10 кг;
- поднимать и передвигать электрошкаф за ручку двери электрошкафа;
- производить уход за электрошкафом без его отключения от электрической сети;
- извлекать и вставлять вилку шнура питания в розетку при включенных нагревательных элементах;
- выдергивать вилку из розетки за шнур питания;
- использовать электрошкаф людьми (включая детей), у которых есть физические, нервные или психологические отклонения, за исключением случаев, когда за такими людьми осуществляется надзор или проводится их инструктирование относительно использования электрошкафа лицом, отвечающим за их безопасность;
- оставлять без надзора детей с целью недопущения их игры с электрошкафом.

ВНИМАНИЕ! При не соблюдении выше перечисленных требований гарантийное обслуживание не производится.

КОМПЛЕКТНОСТЬ

Комплектующие	Модель электрошкафа
	6006.05эшв
Электрошкаф	1
Противень	2
Решетка	1
Решетки боковые	2
Руководство по эксплуатации	+
Упаковка	+
Комплект монтажных частей	+
Комплект монтажных частей (телескопические направляющие)*	+
* - поставляется по отдельному договору	

ТЕХНИЧЕСКИЕ ДАННЫЕ

Наименование	Модель электрошкафа
	6006.05эшв
Верхний ТЭН - 1,1 кВт	1
Нижний ТЭН - 1,1 кВт	1
ТЭН - гриль - 2,0 кВт	1
Вентилятор конвекции	+
Вентилятор охлаждения корпуса	+
Освещение электрошкафа	+
Аналоговый таймер с программатором	+
Переключатель режимов 7-позиционный	+
Единовременно потребляемая мощность, кВт	2,2
Объем электрошкафа, л	58
Габариты (ширина x глубина x высота), мм	596x600x600
Масса, кг	33

РАСПАКОВКА

Для транспортирования электрошкаф защищен от повреждений упаковкой. После удаления упаковки, просим Вас избавиться от ее частей способом, не наносящим ущерба окружающей среде.

Все материалы, использованные для изготовления упаковки, безвредны, на 100 % подлежат переработке.

УСТРОЙСТВО ЭЛЕКТРОШКАФА

Панель управления электрошкафа модели 6006.05эшв.

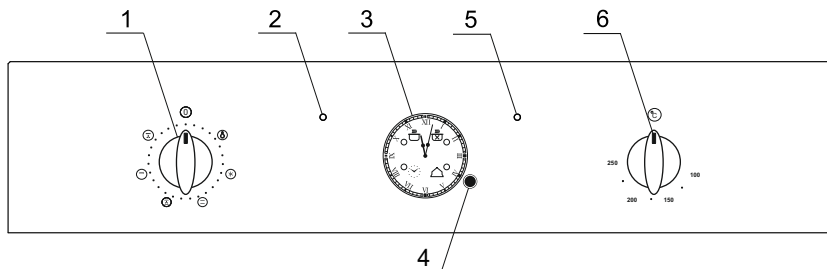

УСТРОЙСТВО ЭЛЕКТРОШКАФА



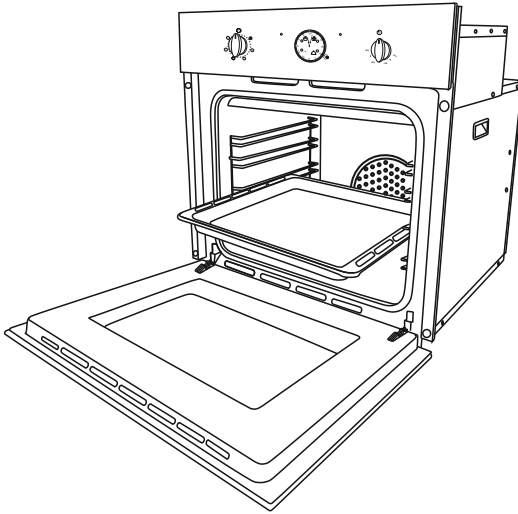



Внешний вид электрошкафа модели 6006.05эшв показан на рисунке.



Электрошкаф имеет элементы управления, расположенные на панели управления:

- 1 - ручка управления работой режимов электрошкафа;
- 2 - сигнальная лампочка включения электрошкафа (красная);
- 3 - аналоговый таймер с программатором;
- 4- ручка управления аналогового таймера;
- 5 - сигнальная лампочка включения терморегулятора (оранжевая), гаснет при достижении заданной температуры;
- 6 - ручка терморегулятора.

Поворотом ручки управления электрошкафом по часовой стрелке, начиная с положения «0» (выключено), устанавливаются следующие режимы работы:

-  - включение лампочки освещения;
-  - включение вентилятора конвекции;
-  - включение верхнего и нижнего ТЭН-ов;
-  - включение верхнего и нижнего ТЭН-ов, вентилятора конвекции;
-  - включение ТЭН-гриля;
-  - включение верхнего ТЭН-а, ТЭН-гриля и вентилятора конвекции.

УСТРОЙСТВО ЭЛЕКТРОШКАФА

ВНИМАНИЕ!

В электрошкафах во всех положениях, за исключением «0», загорается красная сигнальная лампочка включения электрошкафа и лампочка освещения.

При включении терморегулятора загорается оранжевая сигнальная лампочка и гаснет при достижении заданной температуры.

Регулировка температуры осуществляется поворотом ручки терморегулятора от 100 до 250 °С при всех положениях ручки управления электрошкафом, кроме положений «(D)», «(*)».

После 10 мин работы электрошкафа должен автоматически включиться вентилятор охлаждения корпуса. Вентилятор может работать и после выключения режимов работы электрошкафа. Выключение вентилятора происходит после охлаждения корпуса электрошкафа.

Электрошкаф имеет боковые решетки для установки на любом из четырех уровней противней и решеток.

В электрошкафе на любом уровне могут быть установлены телескопические направляющие. Их возможно снять и установить на любой другой уровень боковых решеток.

Противень устанавливается на выдвинутые направляющие и закрепляется на упорах направляющих, предотвращающих самовольное движение противня в духовке.

Дверь электрошкафа застеклена двумя прозрачными термостойкими стёклами, которые позволяют визуально контролировать процесс приготовления пищи.

Крепление двери электрошкафа к корпусу выполнено с помощью специальных петель, позволяющих фиксировать её в трёх положениях: **закрыто, открыто, промежуточное.**

Благодаря различным нагревательным элементам электрошкаф позволяет осуществлять процесс готовки различными способами, основанными на трех главных источниках тепла:

- а) принудительное распространение тепла (с системой вентиляции);
- б) естественное распространение тепла («статическая»);
- с) инфракрасные лучи (гриль).

АНАЛОГОВЫЙ ТАЙМЕР С ПРОГРАММАТОРОМ

В электрошкафе имеется аналоговый таймер с программатором (см. рисунок, приведенный ниже), который позволяет программировать время начала и продолжительность приготовления.

Функции аналогового таймера:



- режим установки времени суток;



- режим «Таймер»;



- режим установки отложенного начала приготовления;



- режим установки окончания времени приготовления.

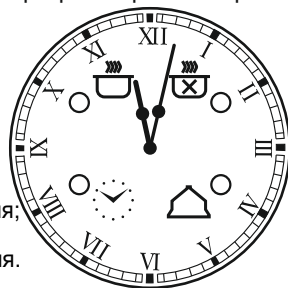

УСТАНОВКА

Распакуйте электрошкаф, снимите липкую ленту и все упаковочные материалы.

Установку электрошкафа, его подключение к источнику электроэнергии должен производить только квалифицированный персонал специализированных организаций, имеющих право на установку и обслуживание электрических приборов с обязательным заполнением «Талона на установку».

Незаполнение «Талона на установку» может являться причиной отказа в гарантийном обслуживании.

Талоны необходимо хранить в течении всего гарантийного срока.

Материалы, из которых изготовлены элементы кухонной мебели должны быть термостойкими (100°C), в противном случае более низкая термостойкость материалов может привести к их деформации и изменению цвета.

Установка выполняется с использованием комплекта монтажных частей в соответствии с указаниями данного «Руководства по эксплуатации».

Перед установкой необходимо установить 4 винта с шайбами в специализированные отверстия на передней стенке электрошкафа с лицевой стороны, а прокладки с обратной (см. рис.). Доступность отверстий возможна при открытой дверце электрошкафа.

Установите электрошкаф в мебель и затяните винты до упора.

При установке электрошкафа необходимо выдержать расстояния не менее значений, приведенных на рисунке.

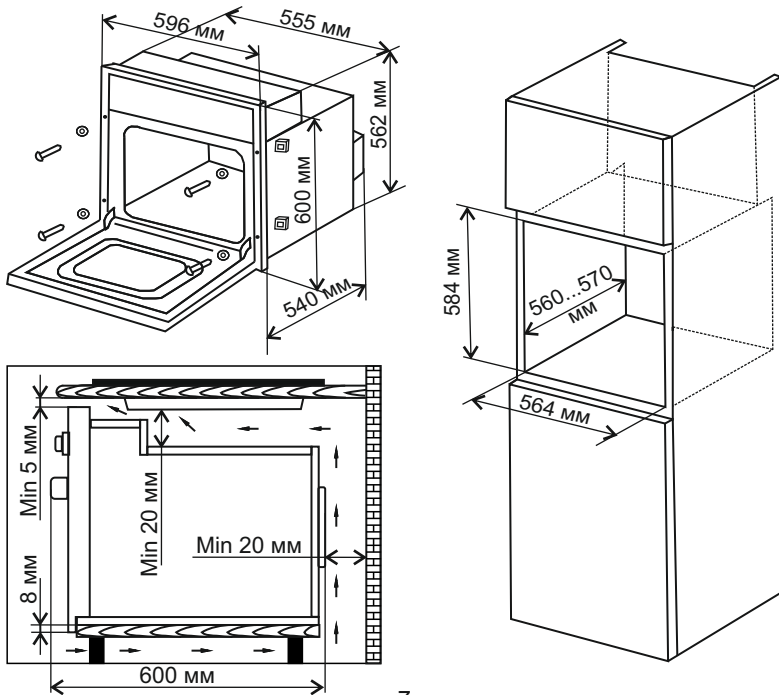

УСТАНОВКА

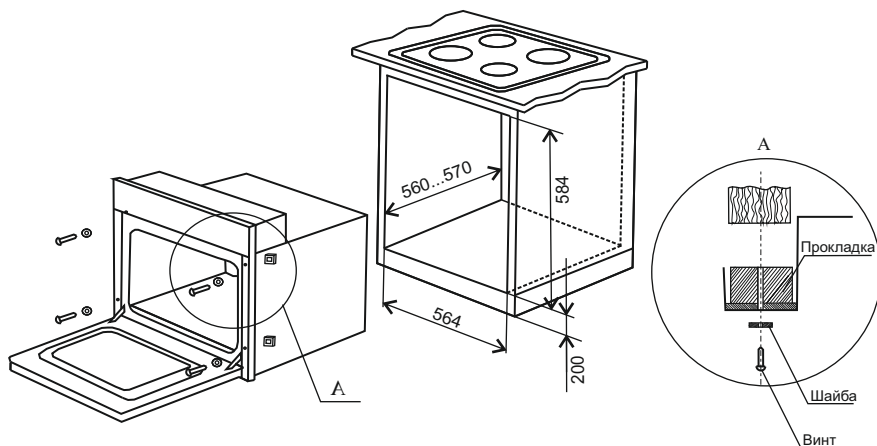

ПОДКЛЮЧЕНИЕ К ЭЛЕКТРИЧЕСКОЙ СЕТИ

ВНИМАНИЕ! Подключение электрошкафа к электрической сети должен производить только квалифицированный персонал специализированных организаций, имеющих право на установку и обслуживание электрических приборов в соответствии с действующими нормами.

В следствие неправильного подключения электрошкафа может повредиться, в таком случае покупатель теряет право на гарантийное обслуживание.

Электрошкаф имеет подводящий шнур питания номинальным поперечным сечением жил 1,50мм².

Перед подключением необходимо проверить:

- соответствие электрических параметров электрической сети и электрошкафа;

- расположение розетки в легкодоступном месте.

ПОДГОТОВКА К РАБОТЕ

Перед началом эксплуатации внимательно ознакомьтесь с настоящим "Руководством по эксплуатации" и следуйте его рекомендациям.

После распаковки электрошкафа следует убрать все рекламные этикетки. Легко избавиться от них можно при помощи губки и горячей воды. Необходимо смочить всю поверхность этикетки и некоторое время подождать. После того как вода пропитает поверхность этикетки, можно тереть губкой, периодически смачивая ее горячей водой. После этого поверхность нужно протереть сухой тканью.

ВНИМАНИЕ! Не использовать жесткие абразивные очистители или жесткие металлические скребки для снятия этикеток, так как они могут поцарапать поверхность.

Нельзя использовать ацетон для снятия этикеток, так как может остаться матовый след.

ПОДГОТОВКА К РАБОТЕ

После распаковки электрошкафа следует вынуть содержимое духовки, промыть электрошкаф и комплектацию теплым мыльным раствором, протереть их мягкой сухой тканью.

Перед первым использованием электрошкафа необходимо прогреть ТЭН-ы в течение 30 мин при установке температуры 200 °С.

При первом включении электрошкафа возможно появление запаха «нового прибора» от обгорания ТЭН-ов. При этом испаряется влага, скопившаяся во время транспортирования или складского хранения. После этого необходимо хорошо проветрить помещение.

ПОРЯДОК РАБОТЫ

РЕЖИМ «УСТАНОВКА ТЕКУЩЕГО ВРЕМЕНИ»

При подключении электрошкафа к сети питания появляется мигающая световая индикация рядом со знаком времени суток «☀», сигнализирующая о необходимости установки времени. Для отключения индикации необходимо один раз нажать на ручку таймера. Для установки времени суток необходимо 4 раза нажать на ручку программатора, так чтобы снова появилась мигающая световая индикация рядом со знаком времени суток. Затем необходимо повернуть ручку таймера для установки времени. Если в течение 10 с не будет повернута ручка таймера, то установка времени будет отменена.

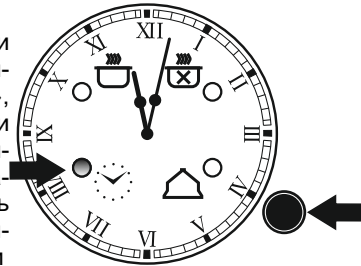

РАБОТА ТАЙМЕРА В РЕЖИМЕ ЗВУКОВОГО ОПОВЕЩЕНИЯ

В состоянии по умолчанию, программатор позволяет использовать ручной запуск духовки используя ручки установки режимов и температуры нагрева. Таймер может быть установлен в режиме звукового оповещения, без автоматического отключения нагрева духовки. Для активации данного режима необходимо 3 раза нажать на ручку программатора, так чтобы появилась мигающая световая индикация рядом со знаком таймера «△». Для увеличения или уменьшения времени, поверните ручку по или против часовой стрелки. Таймер может быть установлен на время от 2 минут и более. Сразу после установки времени необходимо нажать 1 раз на ручку программатора для того, чтобы подтвердить установку таймера. Таймер начинает отсчет времени, а индикатор горит постоянно.

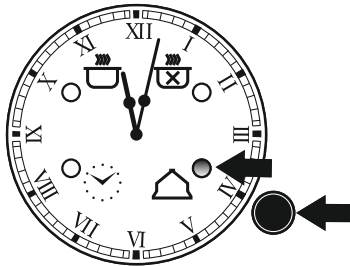

ПОРЯДОК РАБОТЫ

Для просмотра установленного времени после начала работы таймера необходимо один раз нажать на ручку программатора. Для отмены установленного таймера, необходимо нажать и удерживать несколько секунд ручку программатора до тех пор, пока индикатор таймера не погаснет.

Когда установленное время работы таймера сравняется с текущим временем, прозвучит звуковой сигнал сигнализирующий об окончании работы таймера. Для немедленного отключения звукового сигнала необходимо 1 раз нажать на ручку программатора. Автоматическое отключение звукового сигнала произойдет через 1 минуту.

Примечание: установка таймера в режиме звукового оповещения возможна только тогда, когда не задействованы другие режимы работы программатора.

РЕЖИМ РАБОТЫ ТАЙМЕРА С ЗАДАННОЙ ПРОДОЛЖИТЕЛЬНОСТЬЮ ВРЕМЕНИ ПРИГОТОВЛЕНИЯ

В этом режиме работы таймера задаётся время приготовления, по истечении которого программатор отключает нагрев и звучит звуковой сигнал.

Для начала работы в данном режиме необходимо при помощи ручки электрошкафа установить требуемый режим приготовления. Ручкой терморегулятора установить необходимое значение температуры приготовления. Для установки окончания времени приготовления необходимо 2 раза нажать на ручку программатора, так чтобы появилась мигающая световая индикация рядом со знаком «». Для увеличения или уменьшения времени, поверните ручку по или против часовой стрелки. Таймер может быть установлен на время от 2 минут и более. Сразу после установки времени необходимо нажать 1 раз на ручку программатора для того, чтобы подтвердить установку таймера. Таймер начинает отсчет времени, а индикатор горит постоянно.

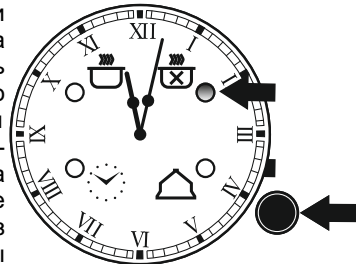

Для просмотра установленного времени после начала работы таймера необходимо один раз нажать на ручку программатора. Для отмены установленного таймера, необходимо нажать и удерживать несколько секунд ручку программатора до тех пор, пока индикатор таймера не погаснет.

Когда установленное время работы таймера сравняется с текущим временем, появится мигающая световая индикация рядом со знаком «», включится звуковой сигнал сигнализирующий об окончании работы таймера, освещение электрошкафа и сигнальная лампочка терморегулятора погаснут, автоматически отключится нагрев.

ВНИМАНИЕ! Для завершения работы электрошкафа не забудьте повернуть ручку терморегулятора и ручку управления режимами в нулевое положение.

Для немедленного отключения звукового сигнала необходимо 1 раз нажать на ручку программатора. Автоматическое отключение звукового сигнала произойдет через 1 минуту.

ПОРЯДОК РАБОТЫ

РЕЖИМ ОТЛОЖЕННОГО ЗАПУСКА ПРИГОТОВЛЕНИЯ ЧЕРЕЗ ЗАДАННЫЙ ПРОМЕЖУТОК ВРЕМЕНИ

В этом режиме задаются общее время приготовления продукта и промежуток времени, через который начнется приготовление продукта.

Для начала работы в данном режиме необходимо при помощи ручки электрошкафа установить требуемый режим приготовления. Ручкой терморегулятора установить необходимое значение температуры приготовления.

Для установки времени отложенного запуска приготовления необходимо 1 раз нажать на ручку программатора, так чтобы появилась мигающая световая индикация рядом со знаком отложенного начала приготовления «☰». Для установки времени начала приготовления поверните ручку программатора. Таймер может быть установлен на время от 2 минут и более. Сразу после установки времени необходимо нажать 1 раз на ручку программатора так как индикатор продолжает мигать в течение нескольких секунд после последнего вращения. Если в течение этого времени Вы не нажмете на ручку программатора, то произойдет автоматическая отмена выбранной программы.

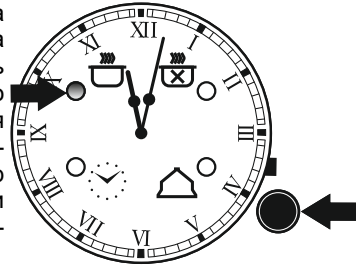

После нажатия на ручку программатора световой индикатор рядом со знаком «☰» будет непрерывно светиться и появится мигающая световая индикация рядом со знаком режима установки окончания времени приготовления «☒». Для установки времени окончания приготовления поверните ручку программатора. Таймер может быть установлен на время от 2 минут и более. Сразу после установки времени необходимо нажать 1 раз на ручку программатора для того, чтобы подтвердить установку таймера. После нажатия на ручку программатора световые индикаторы рядом со знаками «☒» и «☰» будут непрерывно светиться. Освещение электрошкафа и сигнальная лампочка терморегулятора должны погаснуть.

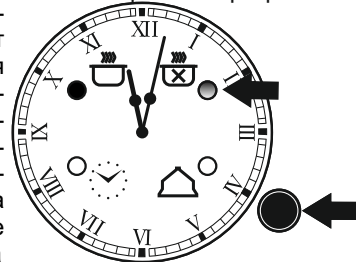

После прохождения заданного промежутка времени погаснет световой индикатор рядом со знаком отложенного начала приготовления «☰», включится освещение электрошкафа и сигнальная лампочка терморегулятора, начнется приготовление продукта.

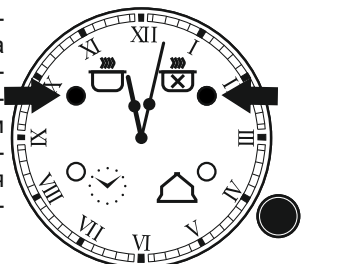

Когда установленное время окончания приготовления сравняется стекущим временем, световой индикатор рядом со знаком окончания времени приготовления «☒» начнет мигать, включится звуковой сигнал, освещение электрошкафа и сигнальная лампочка терморегулятора погаснут, автоматически отключится нагрев.

ВНИМАНИЕ! Для завершения работы электрошкафа не забудьте повернуть ручку терморегулятора и ручку управления режимами в нулевое положение.

Для немедленного отключения звукового сигнала необходимо 1 раз нажать на ручку программатора. Автоматическое отключение звукового сигнала произойдет через 1 минуту.

УХОД ЗА ЭЛЕКТРОШКАФОМ

ВНИМАНИЕ! Перед тем, как мыть электрошкаф, отключите его от электрической сети. Не применяйте для чистки абразивные средства (питьевую соду или кальцинированную), стирающие поверхность и оставляющие царапины.

Не используйте жесткие абразивные очистители или жесткие скребки для чистки стекла дверцы электрошкафа, так как они могут поцарапать поверхность, которая в результате может разбиться на осколки. Эмалированные поверхности электрошкафа следует мыть тёплой водой с моющим средством и протирать мягкой сухой тканью.

Каждый раз после пользования электрошкафом его необходимо вымыть тёплой водой с моющим средством, протереть мягкой сухой тканью и просушить. Можно применять специальные аэрозольные средства для удаления жира. Значительно легче мыть электрошкаф, пока он ещё тёплый. Для ускорения процесса мытья электрошкафа рекомендуем провести гидролизную очистку. Для этого необходимо:

- удалить из духовки противни и направляющие,
- налить воду комнатной температуры в неглубокую и широкую емкость, добавить средство для мытья посуды и установить на решетку. В качестве емкости возможно использовать противень,
- включить электрошкаф в режим «верхний + нижний ТЭН-ы», установить температуру «100 °С» и прогреть электрошкаф в течении не менее 30 мин,
- открыть дверь, остудить электрошкаф, влажной салфеткой вручную удалить размокшую грязь и жир,
- просушить электрошкаф при открытой двери в течении не менее 1 ч.

Данная очистка облегчает уход за электрошкафом, но не заменяет её полностью. Чем чаще будет производиться подобная обработка, тем легче будет уход за электрошкафом.

ЧИСТКА СТЕКЛА ДВЕРИ ДУХОВКИ

Электрошкаф оборудован стеклянной дверью. Внутреннее стекло можно легко снять без использования каких-либо инструментов. Блокировочная система без наружных винтов обеспечивает чистку стекла.

Чтобы снять внутреннее стекло с двери электрошкафа необходимо:

- полностью открыть дверь;
- при помощи плоской отвертки с дальней стороны от Вас одновременно осторожно поддеть с двух боковых сторон стекло и приподнять вверх за край;
- вынуть стекло из отверстий, двигая его от себя вперед и вверх;
- завершив чистку, выполните эти же операции в обратном порядке.

ВНИМАНИЕ! Обратите внимание на правильность последовательности при установке стекла.

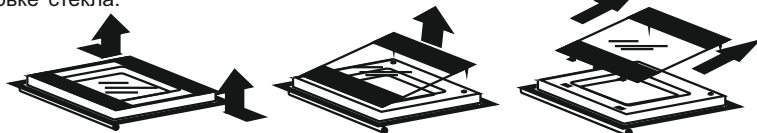

Когда Вы моете электрошкаф внутри, резиновое уплотнение двери лучше снять, вынуть металлические скобы из отверстий. Для улучшения и упрощения очистки стенок духовки Вы можете снять боковые решетки. Для этого необходимо:

- приподнять передний край решетки вверх;
- отвести решетку внутрь духовки;
- потянуть решетку на себя, освободив её из дальних отверстий.

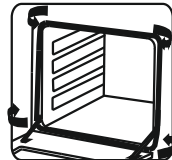
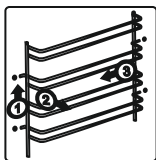

УХОД ЗА ЭЛЕКТРОШКАФОМ

После очистки установку решетки провести в обратном порядке: сначала необходимо вставить решетку в ближние гнезда, а затем в дальние и потянуть вниз.

Если решетка в электрошкафу крепится винтами, то для её снятия необходимо открутить два винта.

После сборки проверьте надежность установки решеток и прочность фиксации.

ЗАМЕНА ЛАМПЫ ОСВЕЩЕНИЯ

ВНИМАНИЕ! Убедитесь, что электрошкаф выключен, прежде чем проводить замену лампы, чтобы избежать опасности поражения электрическим током.

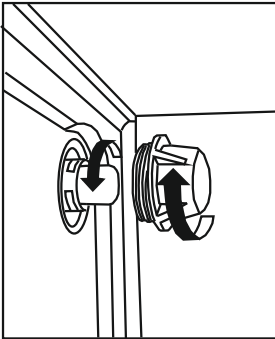

Отключите электрошкаф от электрической сети, вынув из розетки вилку шнура питания.

Открутите стеклянный плафон.

Выверните сгоревшую лампу и замените её новой со следующими характеристиками:

- напряжение - 220 В;
- мощность - 15...25 Вт.

Лампа должна быть с малым цоколем (E14) и малой колбой, рассчитанной на высокие температуры (300 °С).

Соберите всё в обратной последовательности и подключите электрошкаф к электрической сети.

ЭКОНОМИЯ ЭЛЕКТРОЭНЕРГИИ

Рациональное использование электроэнергии позволяет не только снизить расходы, но и сохранить окружающую среду. Выполнение следующих простых правил позволит добиться наилучших результатов.

Рекомендуется использовать остаточное тепло нагревательных элементов, для чего выключать нагревательные элементы электрошкафа за 5-10 минут до конца приготовления пищи.

Нельзя располагать электрошкаф вблизи холодильников и морозильных камер.

УТИЛИЗАЦИЯ

Электрошкаф не подлежит утилизации в качестве бытовых отходов. Его необходимо сдать в соответствующий пункт приемки электронного и электрооборудования для последующей утилизации. Электрошкаф изготовлен из материалов, которые могут подлежать повторному использованию.

Соблюдая правила утилизации изделия, Вы поможете предотвратить причинение окружающей среде и здоровью людей потенциального ущерба.

Сведения о соответствующем пункте утилизации использованного оборудования Вы можете получить в местной администрации.

332243.049-140

СВИДЕТЕЛЬСТВО О ПРИЕМКЕ И ПРОДАЖЕ

Электрошкаф жарочный
встраиваемый



Штамп ОТК

Продан _____
(наименование торгового предприятия)

Дата продажи _____

ТАЛОН НА УСТАНОВКУ

Установлен в г. _____

по ул. _____ в доме № _____ кв. _____ и пущен в работу

механиком _____

(наименование организации)

Механик _____ Владелец _____
(подпись) (подпись)

“ _____ ” _____ 20 ____ г.

ГАРАНТИЙНЫЕ ОБЯЗАТЕЛЬСТВА

Изготовитель гарантирует работу электрошкафа при соблюдении потребителем условий эксплуатации, хранения и транспортирования.

Гарантийный срок - 3 года со дня передачи электрошкафа потребителю. День передачи определяется как день продажи через розничную торговую сеть.

При отсутствии в отрывном талоне штампа магазина и даты продажи гарантийный срок исчисляется со дня выпуска электрошкафа.

Гарантийное обслуживание не производится в случаях:

- не правильной установки или не заполнения «Талона на установку» на электрошкаф;

- не правильного подключения и эксплуатации электрошкафа;

- несанкционированного ремонта или иного вмешательства;

- установки неоригинальных комплектующих;

- наличие на деталях следов воздействия химических веществ;

- повреждений, вызванных животными или насекомыми;

- повреждений вызванных пожаром, наводнениями, военными действиями и

т.п.;

- механических повреждений по вине потребителя.

Изготовитель не принимает претензий на комплектность и механические повреждения электрошкафа после его продажи. Все претензии должны предъявляться к организациям торговли, где было приобретено изделие.

На электрические компоненты гарантийный срок 1 год.

Гарантия не распространяется на установку и подключение электрошкафа не в соответствии с требованиями данного «Руководства по эксплуатации», на механические повреждения, на замену лампы освещения.

Гарантия не распространяется на выход пара по боковым сторонам двери при приготовлении пищи с наличием большого объема жидкости.

Срок службы электрошкафа - 10 лет.

Ремонт электрошкафов производят ремонтные организации, адреса которых приведены в приложении А (вкладыш).

Сервисный центр:

тел. 8 (412) 49-53-75,

E-mail: servis@ppoevt.ru.

ПРАВИЛА ТРАНСПОРТИРОВАНИЯ И ХРАНЕНИЯ

Электрошкаф в упаковке производителя может транспортироваться любым видом крытого транспорта в соответствии с правилами перевозки грузов, действующими на данном виде транспорта. Условия транспортирования: температура окружающей среды от плюс 50 до минус 50 °С и относительная влажность 80 % при температуре плюс 25 °С.

При транспортировании должны быть исключены удары и перемещения электрошкафа внутри транспортного средства.

До ввода в эксплуатацию электрошкаф должен храниться в упаковке производителя в закрытых отапливаемых помещениях при температуре от плюс 5 до плюс 40 °С и относительной влажности 80 % при температуре плюс 25 °С.

УСТРАНЕНИЕ НЕИСПРАВНОСТЕЙ

Все неисправности электрошкафа, вызванные отказом (за исключением замены лампы духового шкафа), устраняются только специалистами ремонтных организаций.

Непрофессиональное вмешательство и ремонт электрошкафа опасны, так как могут привести к нарушению работоспособности электрошкафа, поражению электрическим током и короткому замыканию.

Если Ваш шкаф нуждается в ремонте, сервисные центры, список которых прилагается в приложении А, всегда к Вашим услугам.

Неисправность, её внешнее проявление	Вероятная причина	Способ устранения
Не горит лампа освещения электрошкафа.	Перегорела лампа освещения.	Заменить лампу освещения.
Не нагревается один из ТЭН-ов электрошкафа.	Перегорел ТЭН.	Заменить ТЭН.
Не вращается вентилятор конвекции.	Неисправен вентилятор конвекции.	Заменить вентилятор конвекции.
Не включается вентилятор охлаждения.	Неисправен вентилятор охлаждения. Неисправен термовыключатель + 60°C	Заменить вентилятор охлаждения. Заменить термовыключатель + 60°C
Не включается заданный режим, заданная функция.	Не исправен монтаж электрошкафа. Не исправен программатор.	Проверить надежность соединений в монтаже жгута. Заменить таймер.

РЕКОМЕНДАЦИИ

РЕКОМЕНДАЦИИ ПО ПРИГОТОВЛЕНИЮ

Предлагаем Вашему вниманию рекомендации по приготовлению продуктов в электрошкафу.

Хотим предупредить Вас, что эти рекомендации носят приблизительный характер, т.к. время и температура приготовления во многом зависит не от самого электрошкафа, а от количество (веса), видов и свойств приготавливаемых продуктов.

















Ваш новый электрошкаф может иметь режимы приготовления пищи, отличные от тех, которыми обладал Ваш предыдущий прибор, поэтому рекомендуем при первом использовании выставить менее высокие температуры из рекомендуемых и лишь затем, по мере необходимости, увеличить температуру.

F - выбор метода готовки;

















°C - выбор значения задаваемой температуры;

 - уровни противней;

 - время приготовления.

				
F				
°C	160-200	180-200	200-220	200-220
	2-3	2	1-3	2
	30'-50'	20'-40'	10'-20'	120'-150'
				
F				
°C	210-220	160-180	190	190-200
	2	2-3	2-3	2-3
	45'-60'	45'-60'	60'-70'	60'-70'

РЕКОМЕНДАЦИИ

								
								
	200-220	200-220	200-220	160-180	200-220	190-210	170-190	170-200
	4	2	2	2	2-3	2	3	3
	14'-18'	90'-120'	50'-60'	45'-60'	50'-60'	40'-50'	40'-50'	40'-50'

КОРЕШОК ТАЛОНА № 3
на гарантийный ремонт

Изъят с " " " 20 ____ г.
Исполнитель _____
(Фамилия, подпись)

(наименование и адрес организации,
производившей ремонт, телефон)



Талон № 3
на гарантийный
ремонт

Продана магазином _____
Дата продажи _____
Штамп магазина _____

(подпись продавца)

КОРЕШОК ТАЛОНА № 2
на гарантийный ремонт

Изъят с " " " 20 ____ г.
Исполнитель _____
(Фамилия, подпись)

(наименование и адрес организации,
производившей ремонт, телефон)



Талон № 2
на гарантийный
ремонт

Продана магазином _____
Дата продажи _____
Штамп магазина _____

(подпись продавца)

КОРЕШОК ТАЛОНА № 1
на гарантийный ремонт

Изъят с " " " 20 ____ г.
Исполнитель _____
(Фамилия, подпись)

(наименование и адрес организации,
производившей ремонт, телефон)



Талон № 1
на гарантийный
ремонт

Продана магазином _____
Дата продажи _____
Штамп магазина _____

(подпись продавца)



Исполнитель _____
(Фамилия, подпись)

Владелец _____
(Фамилия, подпись)

(наименование предприятия,
выполнившего ремонт, его адрес)

М. П.

(Должность и подпись руководителя
предприятия, выполнившего ремонт)



Исполнитель _____
(Фамилия, подпись)

Владелец _____
(Фамилия, подпись)

(наименование предприятия,
выполнившего ремонт, его адрес)

М. П.

(Должность и подпись руководителя
предприятия, выполнившего ремонт)



Исполнитель _____
(Фамилия, подпись)

Владелец _____
(Фамилия, подпись)

(наименование предприятия,
выполнившего ремонт, его адрес)

М. П.

(Должность и подпись руководителя
предприятия, выполнившего ремонт)



Сохраняйте руководство по эксплуатации,
оно поможет разрешить возникшие
вопросы.



Изготовлено: ООО «СВАР»
440039, Россия, г Пенза, ул Гагарина, 13
8 800 100 86 80
servis@ppoevt.ru
www.deluxe.su