

Rowenta®

X-TREM POWER™

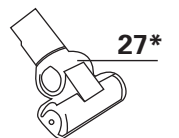

RO54xx serie
www.rowenta.com

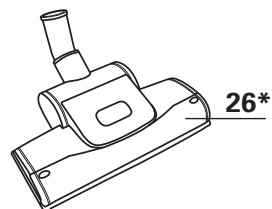
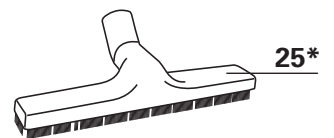
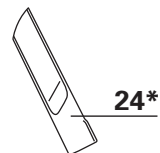
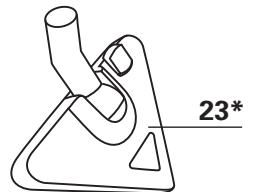
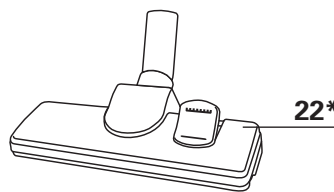
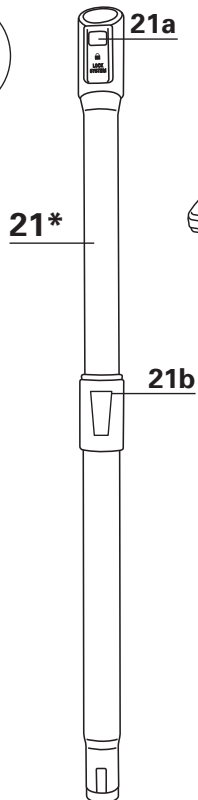
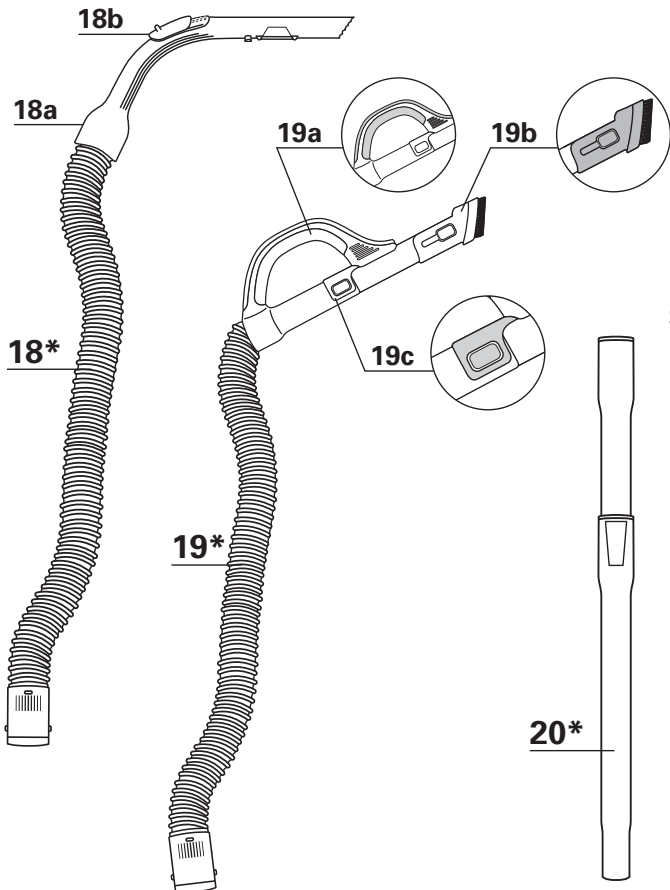
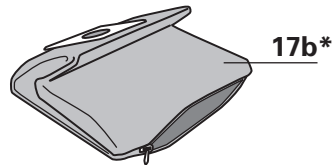
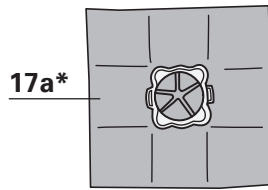
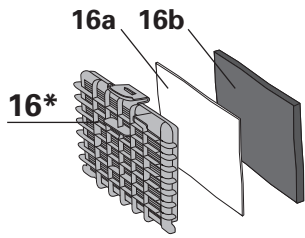
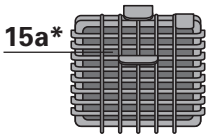
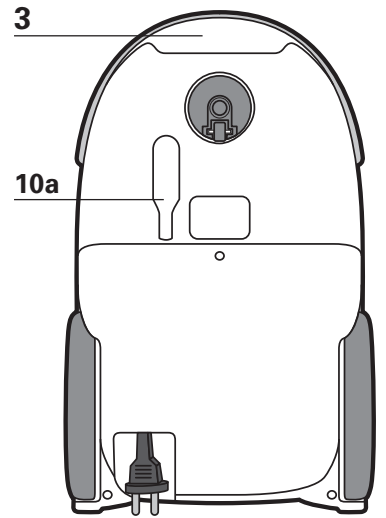
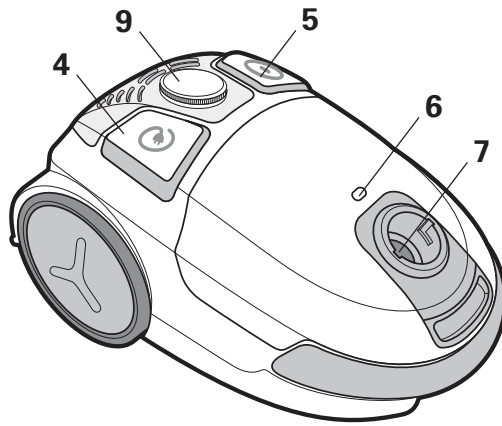
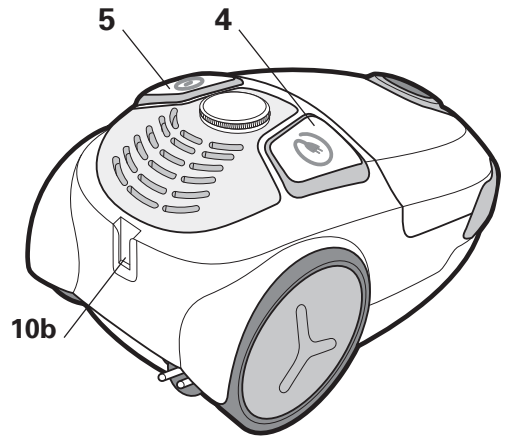
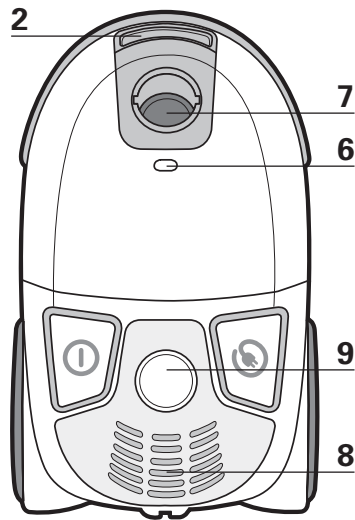
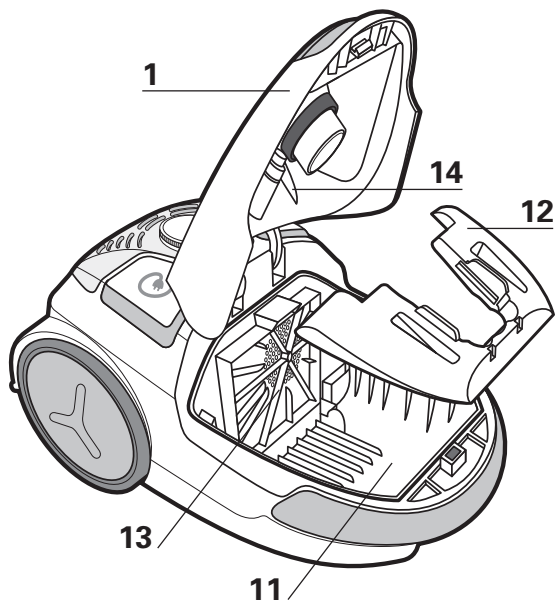

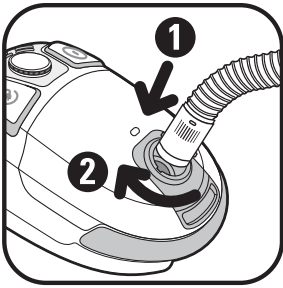

fig. 1

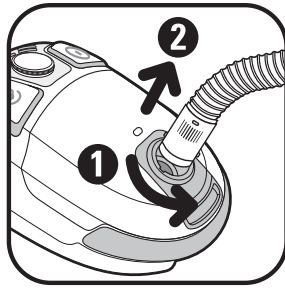

fig. 2

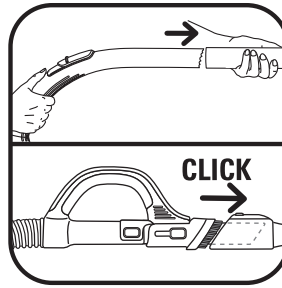

fig. 3

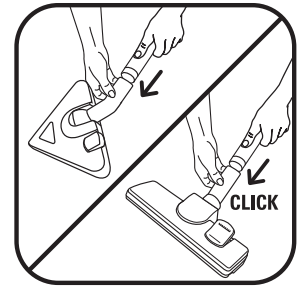

fig. 4

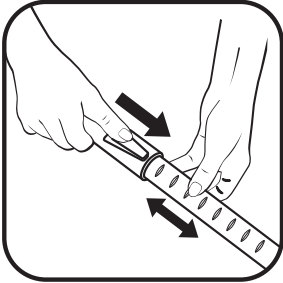

fig. 5

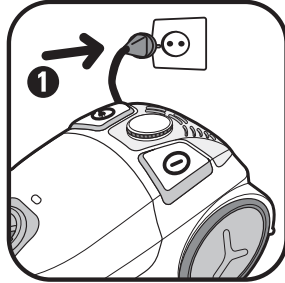

fig. 6

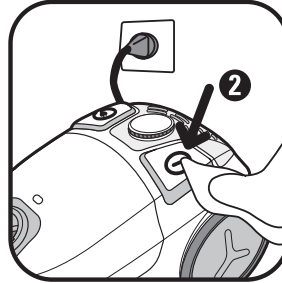

fig. 7

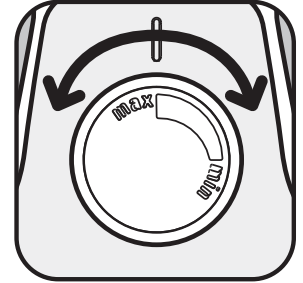

fig. 8

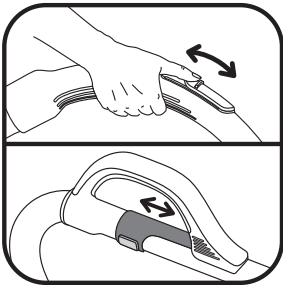

fig. 9

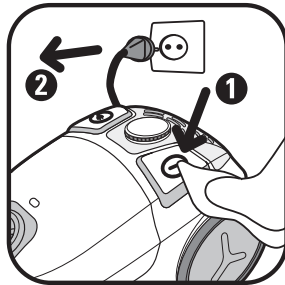

fig. 10



fig. 11

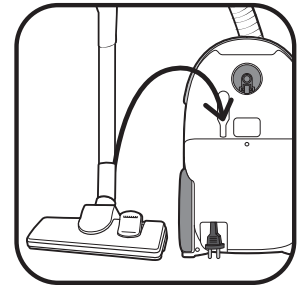

fig. 12



fig. 13

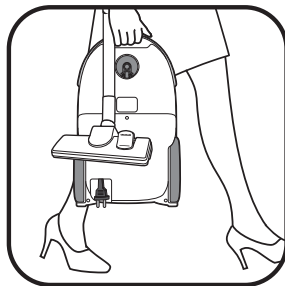

fig. 14



fig. 15

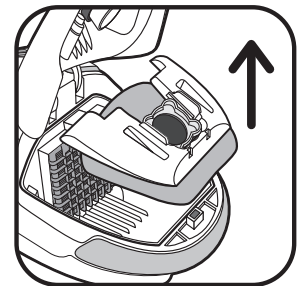

fig. 16

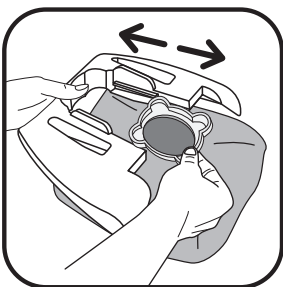

fig. 17

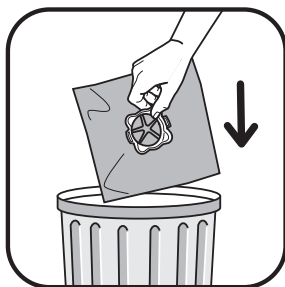

fig. 18

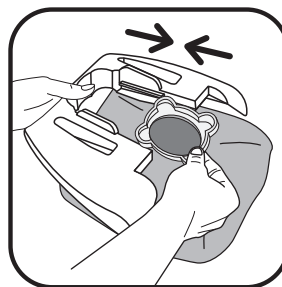

fig. 19



fig. 20

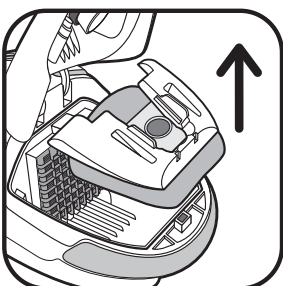

fig. 21



fig. 22

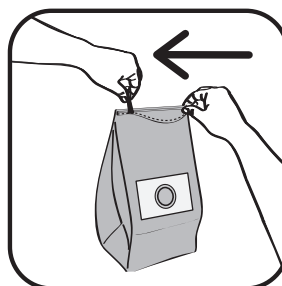

fig. 23



fig. 24

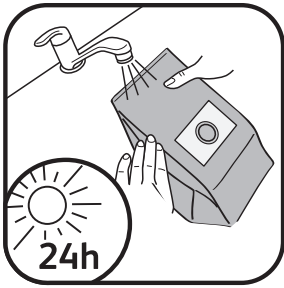

fig. 25

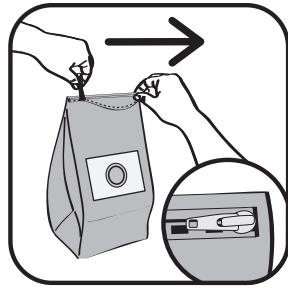

fig. 26



fig. 27

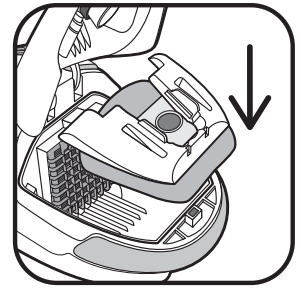

fig. 28

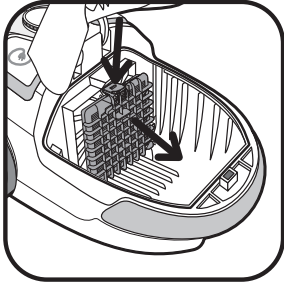

fig. 29

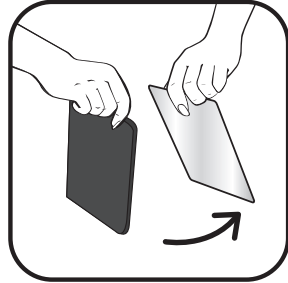

fig. 30

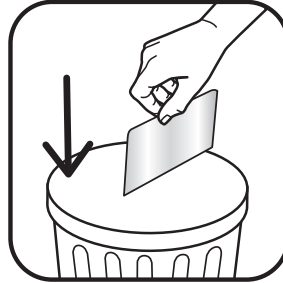

fig. 31



fig. 32

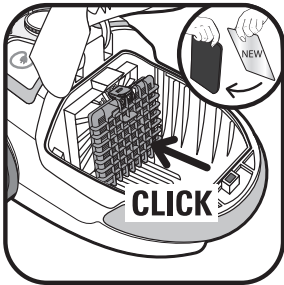

fig. 33

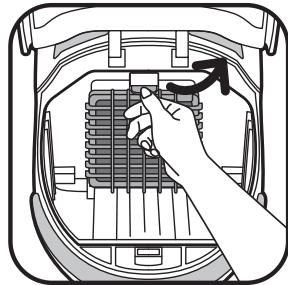

fig. 34

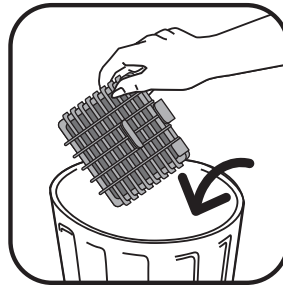

fig. 35

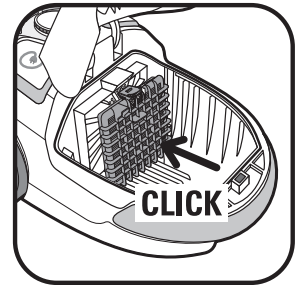

fig. 36

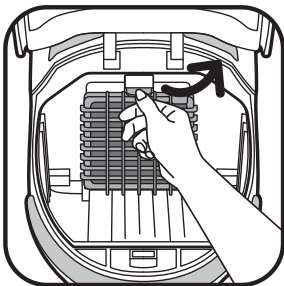

fig. 37

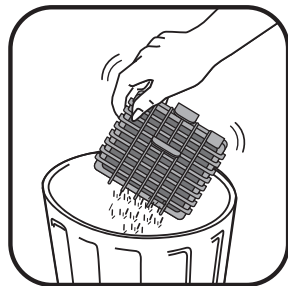

fig. 38

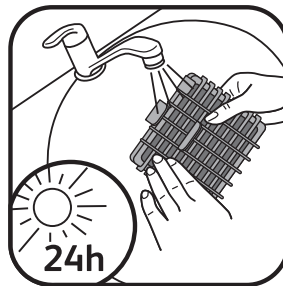

fig. 39

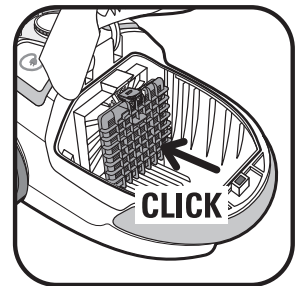

fig. 40

CONSEILS DE SÉCURITÉ

Pour votre sécurité, cet appareil est conforme aux normes et réglementations applicables (Directives Basse Tension, Compatibilité Electromagnétique, Environnement,...).

1 • Conditions d'utilisation

Votre aspirateur est un appareil électrique : il doit être utilisé dans les conditions normales d'utilisation. Utilisez et rangez l'appareil hors de portée des enfants. Ne laissez jamais l'appareil fonctionner sans surveillance.

Ne tenez pas le suceur ou l'extrémité du tube à portée des yeux et des oreilles.

N'aspirez pas de surfaces mouillées à l'alcool, de liquides quelle que soit leur nature, de substances chaudes, de substances ultrafines (plâtre, ciment, cendres...), de gros débris tranchants (verre), de produits nocifs (solvants, décapants...), agressifs (acides, nettoyants ...), inflammables et explosifs (à base d'essence ou d'alcool).

Ne plongez jamais l'appareil dans l'eau, ne projetez pas d'eau sur l'appareil et ne l'entrez pas à l'extérieur.

N'utilisez pas l'appareil s'il est tombé et présente des détériorations visibles ou des anomalies de fonctionnement.

Dans ce cas, n'ouvrez pas l'appareil, mais envoyez-le au Centre Service Agréé le plus proche ou contactez le service consommateurs Rowenta.

Cet appareil n'est pas prévu pour être utilisé par des personnes (y compris les enfants) dont les capacités physiques, sensorielles ou mentales sont réduites, ou des personnes dénuées d'expérience ou de connaissance, sauf si elles ont pu bénéficier, par l'intermédiaire d'une personne responsable de leur sécurité, d'une surveillance ou d'instructions préalables concernant l'utilisation de l'appareil.

DESCRIPTION

- | | |
|---|---|
| <ul style="list-style-type: none"> 1 Couvercle 2 Ouverture du couvercle 3 Poignée de transport 4 Pédale enrouleur de cordon 5 Pédale Marche/Arrêt 6 Témoin de changement de sac 7 Ouverture d'aspiration 8 Sortie d'air 9 Variateur électronique de puissance 10 a - Parking vertical
b - Parking horizontal 11 Compartiment sac 12 Support de sac pour sac Wonderbag* ou sac textile* 13 Compartiment cassette filtre (H)EPA* ou cassette Microfiltre* 14 Détecteur de présence de la cassette filtre (H)EPA* ou de la cassette microfiltre* 15 a - Cassette filtre (H)EPA* (réf. ZR004801) adaptée aux sacs Wonderbag* | <ul style="list-style-type: none"> b - Cassette filtre (H)EPA* (réf. RS-RT3734) adaptée aux sacs textile* 16 Cassette Microfiltre* <ul style="list-style-type: none"> a - Microfiltre (Ref RS-RT3735) b - Mousse de protection du moteur <p>Votre aspirateur est équipé soit d'une d'une cassette filtre (H)EPA* soit d'une cassette microfiltre*</p> <ul style="list-style-type: none"> 17 a - Sac Wonderbag* UNIVERSAL b - Sac textile* (ref. RS-RT2274) |
|---|---|

Accessoires

- 18 Flexible avec crosse standard*
 - a - Crosse standard
 - b - Variateur mécanique de puissance
- 19 Flexible avec crosse ERGO COMFORT*
 - a - Crosse ergonomique ERGO COMFORT
 - b - Brosse intégrée (EASY BRUSH)
 - c - Variateur mécanique de puissance (POWER CONTROL)
- 20 Tube télescopique métal standard*

* Selon modèles : il s'agit d'équipements spécifiques à certains modèles ou d'accessoires disponibles en option.

Il convient de surveiller les enfants pour s'assurer qu'ils ne jouent pas avec l'appareil.

Cet appareil peut être utilisé par des enfants âgés de 8 ans et plus et les personnes manquant d'expérience et de connaissances ou dont les capacités physiques, sensorielles ou mentales sont réduites, si elles ont été formées et encadrées quant à l'utilisation de manière sûre et connaissent les risques encourus. Les enfants ne doivent pas jouer avec l'appareil. Le nettoyage et l'entretien par l'utilisateur ne doit pas être fait par des enfants à moins qu'ils ne soient âgés de 8 et plus et supervisés. Tenir l'appareil et son cordon hors de la portée des enfants de moins de 8 ans.

2 • Alimentation électrique

Vérifiez que la tension d'utilisation (voltage) de votre aspirateur correspond bien à celle de votre installation.

Arrêtez et débranchez l'appareil en retirant la prise de courant, sans tirer le cordon :

- immédiatement après l'utilisation,
- avant chaque changement d'accessoires,
- avant chaque nettoyage, entretien ou changement de filtre.

N'utilisez pas l'appareil si le cordon est endommagé. L'ensemble enrouleur et cordon de votre aspirateur doit être remplacé impérativement par un Centre Service Agréé Rowenta car des outils spéciaux sont nécessaires pour effectuer toute réparation afin d'éviter un danger.

3 • Réparations

Les réparations ne doivent être effectuées que par des spécialistes avec des pièces détachées d'origine. Réparer un appareil soi-même peut constituer un danger pour l'utilisateur, la garantie est annulée.

DESCRIPTION

- | | |
|--|--|
| <p>21 Tube télescopique métal ERGO COMFORT*</p> <p style="margin-left: 20px;">a - Système de verrouillage crosse/tube (LOCK SYSTEM)</p> <p style="margin-left: 20px;">b - Bouton de réglage du tube</p> <p>22 Suceur tous sols standard*</p> <p>23 Suceur tous sols Delta Silence*</p> | <p>24 Suceur fente*</p> <p>25 Suceur parquet*</p> <p>26 Turbobrosse*</p> <p>27 Mini turbobrosse*</p> |
|--|--|

AVANT LA PREMIÈRE UTILISATION

1 • Déballage

Déballer et débarrasser votre appareil de toutes les étiquettes éventuelles. Conservez votre bon de garantie et lisez attentivement le mode d'emploi avant la première utilisation de votre appareil.

2 • Conseils et précautions

Avant chaque utilisation, le cordon doit être déroulé complètement.

Ne le coincez pas et ne le passez pas sur des arêtes tranchantes. Si vous utilisez une rallonge électrique, assurez-vous qu'elle est en parfait état et de section adaptée à la puissance de votre aspirateur. Ne débranchez jamais l'appareil en tirant sur le cordon.

Ne faites jamais fonctionner l'aspirateur sans sac et sans système de filtration (cassette).

Votre appareil est équipé pour cela d'un système de sécurité de présence (14) des cassettes filtre (15a*, 15b*, 16*).

Ne déplacez pas l'aspirateur en tirant sur le cordon, l'appareil doit être déplacé par sa poignée de transport. N'utilisez pas le cordon pour soulever l'appareil.

Arrêtez et débranchez votre aspirateur après chaque utilisation. Arrêtez et débranchez toujours votre aspirateur avant l'entretien ou le nettoyage. N'utilisez que des sacs et des filtres d'origine Rowenta ou Wonderbag.

N'utilisez que des accessoires d'origine Rowenta. Vérifiez que tous les filtres sont bien en place.

En cas de difficultés pour obtenir les accessoires et les filtres pour cet aspirateur, contactez le service consommateurs Rowenta.

UTILISATION

1 • Assemblage des éléments de l'appareil

Enfoncez le flexible dans l'ouverture d'aspiration (fig.1) et tournez jusqu'au verrouillage. Pour le retirer, tournez en sens inverse et tirez (Fig 2)

- Emboîtez le tube télescopique métal (20 ou 21)* à l'extrémité de la crosse (18a ou 19a)* (fig.3) (selon modèle)
- Emboîtez le suceur tous sols (22 ou 23)* (selon modèle) à l'extrémité du tube télescopique métal (Fig.4)
- Réglez le tube télescopique métal à la longueur désirée à l'aide du système télescopique (fig.5)

Emboîtez l'accessoire qui convient à l'extrémité du tube télescopique métal ou de la crosse :

- Pour les tapis et moquettes : utilisez le suceur tous sols (22 ou 23)* en position brosse rentrée ou la Turbobrosse* (fibres et poils d'animaux).

- Pour les parquets et sols lisses : utilisez le suceur tous sols (22 ou 23)* en position brosse sortie ou, pour un meilleur résultat, utilisez le suceur parquet*.

- Pour les recoins et les endroits difficiles : utilisez le suceur fente*.

- Pour les meubles et les surfaces fragiles : utilisez la brosse intégrée à la crosse ERGO COMFORT (EASY BRUSH) (selon modèle).

IMPORTANT Ne faites jamais fonctionner l'aspirateur sans sac et sans système de filtration (cassette).

ATTENTION Arrêtez et débranchez toujours votre aspirateur avant de changer d'accessoires.

2 • Branchement du cordon et mise en marche de l'appareil

Déroulez complètement le cordon, branchez votre aspirateur (fig.6) et appuyez sur la pédale Marche/Arrêt (fig.7).

* Selon modèles : il s'agit d'équipements spécifiques à certains modèles ou d'accessoires disponibles en option.

UTILISATION

Remarque : vous pouvez utiliser votre aspirateur en position horizontale (traîneau) mais également en position verticale, notamment lors de l'aspiration des escaliers ou pour dépoussiérer les rideaux.



Réglez la puissance d'aspiration :

⇒ avec le variateur électronique de puissance (fig.8)

⇒ avec le variateur mécanique de puissance de la crosse : ouvrez le volet du curseur de régulation pour diminuer manuellement la puissance d'aspiration et éviter que le suceur ne reste «collé» à la surface aspirée (fig.9) ex : voilages, surfaces fragiles ...

Si votre modèle est équipé de la crosse ERGO COMFORT*, ouvrez le volet du curseur de régulation selon l'usage :

- Position  (MIN) pour l'aspiration des tissus délicats (voilages, textiles)

- Position  (Moyenne) pour l'aspiration quotidienne de tous types de sols, en cas de faible salissure
- Position  (MAX) pour l'aspiration des sols durs et des tapis et moquettes en cas de fort encrassement

3 • Rangement et transport de l'appareil

Après utilisation, arrêtez votre aspirateur en appuyant sur la pédale Marche/Arrêt et débranchez-le (fig.10). Rangez le cordon en appuyant sur la pédale enrouleur de cordon (fig.11). En position verticale, placez le suceur dans la position parking (fig.12). En position horizontale, placez le suceur dans la position parking (Fig.13)

Vous pourrez ainsi transporter et ranger votre aspirateur en position parking (fig.14).

NETTOYAGE ET MAINTENANCE

L'air que nous respirons contient des particules qui peuvent être allergènes : les larves et déjections d'acariens, les moisissures, le pollen, les fumées et les résidus animaux (poils, peau, salive, urine). Les particules les plus fines pénètrent profondément dans l'appareil respiratoire où elles peuvent provoquer une inflammation et altérer la fonction respiratoire dans son ensemble. Les filtres (H)EPA (High Efficiency Particulate Air Filter, c'est-à-dire filtres de (Haute) Efficacité pour les Particules Aériennes, permettent de retenir les particules les plus fines. Grâce au filtre (H)EPA, l'air rejeté dans la pièce est plus sain que l'air aspiré.

IMPORTANT Arrêtez et débranchez toujours votre aspirateur avant son entretien.

1 • Changez de sac

Le témoin de changement de sac vous indique que le sac est plein ou saturé. Si vous constatez une diminution de l'efficacité de votre appareil, réglez la puissance au maximum et maintenez le suceur levé au-dessus du sol. Si le témoin reste rouge, remplacez le sac.

a) Si votre aspirateur est équipé d'un sac Wonderbag* (17a) :
IMPORTANT Les sacs Wonderbag* **UNIVERSAL** sont disponibles chez votre revendeur ou dans les Centres Service Agréés.

ATTENTION Les sacs Wonderbag* **COMPACT** ne sont pas utilisables sur cet appareil. Leur utilisation endommagerait l'appareil et annulerait la garantie.

Retirez le flexible de l'ouverture d'aspiration (Fig 2)

Ouvrez le couvercle de votre aspirateur (fig.15).

Retirez le support de sac du compartiment sac (fig.16).

Retirez le sac Wonderbag* du support de sac (fig.17).

Jetez le sac Wonderbag* dans une poubelle (fig.18).

Positionnez un nouveau sac Wonderbag* dans le support sac grâce à sa bague (fig.19).

Déployez le sac et placez le support de sac dans le compartiment sac (fig.20).

Assurez-vous du bon positionnement du sac et du support de sac avant de refermer le couvercle.

IMPORTANT Ne réutilisez pas le sac Wonderbag, il s'agit d'un sac à usage unique.

b) Si votre aspirateur est équipé d'un sac textile* (17b) :

Les sacs textile* (réf. RS-RT2274) sont disponibles dans les Centres Service Agréés.

Retirez le flexible de l'ouverture d'aspiration (Fig 2)

Ouvrez le couvercle de votre aspirateur (fig.15).

Retirez le support de sac du compartiment sac (fig.21).

Retirez le sac textile* du support de sac (fig.22).

Ouvrez le sac textile* à l'aide du zip (fig.23) puis videz-le au dessus d'une poubelle (fig.24).

Nettoyez le sac à l'eau claire et laissez le sécher au moins 24h (Fig 25) (ne remplacez le sac que s'il est parfaitement sec)

Refermez le sac textile : veillez à ce que le zip soit fermé complètement (fig 26) avant de remettre le sac dans l'appareil.

Repositionnez le sac textile* sur le support de sac grâce à sa cartonnnette (fig.27), déployez le sac et placez le support de sac dans le compartiment sac (fig.28).

Assurez-vous du bon positionnement du sac avant de refermer le couvercle.

IMPORTANT Ne faites jamais fonctionner l'aspirateur sans un sac.

* Selon modèles : il s'agit d'équipements spécifiques à certains modèles ou d'accessoires disponibles en option.

NETTOYAGE ET MAINTENANCE

2 • Changez le microfiltre* (ref RS-RT3735)

IMPORTANT Remplacez le microfiltre tous les 6 changements de sac

Le Microfiltre Ref. RS-RT3735 est disponible chez votre revendeur ou dans les Centres Service Agréés.*

Ouvrez le couvercle de votre aspirateur (fig.15).

Retirez le sac Wonderbag (fig.16), puis retirez la cassette microfiltre* (fig.29) comprenant le microfiltre (16a) et la mousse de protection du moteur (16b).

Séparez la mousse (16b) du microfiltre (16a) (fig.30). Jetez le microfiltre dans une poubelle (fig 31) et remplacez le par un nouveau microfiltre.

Lavez la mousse de protection du moteur (16b) avec de l'eau savonneuse tiède, rincez et laissez sécher au moins 12h avant de la mettre en place (fig 32).

Une fois sèche, remplacez-la par dessus le microfiltre (16a) puis remplacez la cassette microfiltre* (16) dans son compartiment (fig.33).

Remettez le sac Wonderbag en place (fig.20).

Assurez-vous du bon positionnement de la cassette microfiltre* avant de refermer le couvercle.

IMPORTANT Ne faites jamais fonctionner l'aspirateur sans une cassette filtre.

Votre appareil est équipé pour cela d'un système de sécurité de présence de cassette filtre (le couvercle ne pourra pas se fermer si vous n'avez pas installé une cassette filtre).

3 • Changez la cassette filtre (H)EPA* (réf. ZR 0048 01)* (pour les appareils équipés d'un sac Wonderbag*)

IMPORTANT Remplacez le système de filtration une fois par an.

La cassette filtre (H)EPA réf. ZR 0048 01* est disponible chez votre revendeur ou dans les Centres Service Agréés.*

Ouvrez le couvercle de votre aspirateur (fig.15). Retirez le support sac du compartiment sac (fig.16), ensuite retirez la

cassette filtre (H)EPA* (fig.34) et jetez la cassette dans une poubelle (fig.35).

Remplacez la nouvelle cassette filtre (H)EPA* (réf. ZR 0048 01*) dans son compartiment (fig.36).

Remettez le support de sac dans le compartiment (fig.20).

Assurez-vous du bon positionnement de la cassette filtre (H)EPA* avant de refermer le couvercle.

4 • Lavez la cassette filtre HEPA* (réf. RS-RT3734*) (pour les appareils équipés d'un sac textile*)

ATTENTION ! Ce nettoyage est exclusivement réservé à la cassette filtre (H)EPA adaptée aux sacs textile.

La cassette filtre (H)EPA réf. RS-RT3734* est disponible chez votre revendeur ou dans les Centres Service Agréés.*

Ouvrez le couvercle de votre aspirateur (fig.15). Retirez le support de sac du compartiment (fig 21), puis retirez ensuite la cassette filtre (H)EPA* (fig.37).

Tapotez la cassette filtre (H)EPA* au dessus d'une poubelle (fig.38).

Passer-la ensuite sous l'eau claire et laissez sécher au moins 24h. (fig.39)

Veillez à ce que la cassette filtre HEPA* (15b) soit bien sèche avant de la remettre en place.

Remplacez la cassette filtre (H)EPA* dans son compartiment (fig.40).

Remettez le support de sac avec le sac textile* dans le compartiment sac (fig 29)

Assurez-vous du bon positionnement de la cassette filtre (H)EPA* avant de refermer le couvercle.

IMPORTANT Ne faites jamais fonctionner l'aspirateur sans une cassette filtre.

Votre appareil est équipé pour cela d'un système de sécurité de présence de cassette filtre (le couvercle ne pourra pas se fermer si vous n'avez pas installé une cassette filtre).

5 • Nettoyez votre aspirateur

Essuyez le corps et les accessoires de votre appareil avec un chiffon doux. N'utilisez pas de produits détergents, agressifs ou abrasifs.

DÉPANNAGE

IMPORTANT Dès que votre aspirateur fonctionne moins bien et avant toute vérification, arrêtez-le en appuyant sur la pédale Marche/Arrêt.

Si votre aspirateur ne démarre pas

- L'appareil n'est pas alimenté. Vérifiez que l'appareil est correctement branché.

Si votre aspirateur n'aspire pas

- Un accessoire ou le flexible est bouché : débouchez l'accessoire ou le flexible.
- Le couvercle est mal fermé : vérifiez la mise en place du sac, du support de sac et de la cassette filtre et refermez le couvercle.

Si votre aspirateur aspire moins bien, fait du bruit, siffle

- Un accessoire ou le flexible est partiellement bouché : débouchez l'accessoire ou le flexible.
- Le sac est plein ou saturé par des poussières fines : remplacez le sac Wonderbag* (17a) ou videz le sac textile* (17b).
- Le système de filtration est saturé :
 - **Cassette filtre (H)EPA*** : changez la cassette filtre (H)EPA* (réf. ZR004801*) et remplacez-la dans son logement ou nettoyez la cassette filtre (H)EPA* (réf. RS-RT3734*) selon la procédure.
 - **Microfiltre*** : retirez le microfiltre (16a) et remplacez-le par un nouveau (Ref RS-RT3735).
- Le variateur mécanique de puissance est ouvert : fermez le variateur mécanique de puissance de la crosse.

Si le témoin de changement de sac reste Rouge

- Le sac est saturé : remplacez le sac Wonderbag* (17a) ou videz le sac textile* (17b).

Si le couvercle ne se ferme pas (action du détecteur de présence 14)

- Vérifiez la présence de la cassette filtre (H)EPA* (15a ou 15b) ou de la cassette microfiltre* (16) et/ou leur bon positionnement.

Si le suceur est difficile à déplacer

- Diminuez la puissance en ouvrant le variateur mécanique de puissance de la crosse (18b ou 19b)* ou en déplaçant le variateur électronique de puissance (9) vers la position MIN.
- Vérifiez que la position du suceur (22 ou 23)* soit adaptée au sol aspiré :
 - pour les tapis et moquettes, utilisez le suceur en position brosse rentrée,
 - pour les parquets et sols lisses, utilisez le suceur en position brosse sortie.

Si le cordon ne rentre pas totalement

- Le cordon est ralenti lors de sa rentrée : ressortez le cordon et appuyez sur la pédale enrouleur de cordon.

Si un problème persiste, confiez votre aspirateur au Centre Service Agréé Rowenta le plus proche ou contactez le service consommateur Rowenta.



GARANTIE

- Cet appareil est uniquement réservé à un usage ménager et domestique ; en cas d'utilisation non appropriée ou non conforme au mode d'emploi, aucune responsabilité ne peut engager la marque et la garantie est annulée.

- Lisez attentivement le mode d'emploi avant la première utilisation de votre appareil: une utilisation non conforme au mode d'emploi dégragerait Rowenta de toute responsabilité.

* Selon modèles : il s'agit d'équipements spécifiques à certains modèles ou d'accessoires disponibles en option.

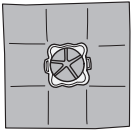
OÙ ACHETER LES ACCESSOIRES

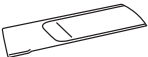
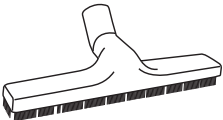
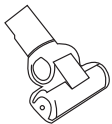
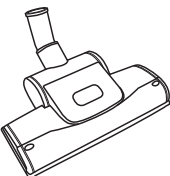
ACCESSOIRES*	UTILISATION	MISE EN PLACE DE L'ACCESSOIRE	LIEUX D'ACHAT
Sac Wonderbag® UNIVERSAL 	Sac universel	Installez la bague sur le support de sac.	Centres service Agréés Rowenta
Brosse ameublement 	Pour nettoyer les meubles.	Fixez la brosse ameublement à l'extrémité de la crosse.	
Suceur fente 	Pour accéder aux recoins et aux endroits difficiles d'accès.	Emboîter le suceur fente à l'extrémité de la crosse ou du tube	
Suceur parquet 	Pour les sols fragiles.	Emboîtez le suceur parquet à l'extrémité du tube.	
Mini turbobrosse 	Pour nettoyer en profondeur les tissus d'ameublement.	Emboîtez la mini turbobrosse à l'extrémité du tube.	
Turbobrosse 	Pour enlever les fils et poils d'animaux incrustés dans les tapis et moquettes.	Emboîtez la turbobrosse à l'extrémité du tube.	

ENVIRONNEMENT

• Conformément à la réglementation en vigueur, tout appareil hors d'usage doit être rendu définitivement inutilisable : débranchez et coupez le cordon avant de jeter l'appareil.



Participons à la protection de l'environnement !

- ① Votre appareil contient de nombreux matériaux valorisables ou recyclables.
- ➔ Confiez celui-ci dans un point de collecte pour que son traitement soit effectué.

* Selon modèles : il s'agit d'équipements spécifiques à certains modèles ou d'accessoires disponibles en option.

SAFETY TIPS

For your safety, this appliance conforms to all applicable standards and regulations (Low Voltage Directives, Electromagnetic Compatibility, Environment etc.).

1 • Conditions of use

Your vacuum cleaner is an electrical appliance: It must be used under normal operating conditions. Always use and store the appliance out of the reach of children. Never leave the appliance unattended when switched on.

Always keep the nozzle and the end of the hose well away from the eyes and ears.

Do not vacuum surfaces that are wet with alcohol, liquids of any sort, or that are covered with hot substances, ultrafine substances (plaster, cement, ashes etc.), large sharp debris (glass), harmful products (solvents, caustic substances etc), aggressive products (acids, cleaners, etc.), inflammable and explosive products (petrol or alcohol based).

Never immerse the appliance in water, splash it with water, or store it outside.

Do not use the appliance if it has been dropped and shows signs of damage or functions abnormally. In this case, do not open the appliance, but either send it to your nearest Approved Service Centre or contact Rowenta customer services.

This appliance is not designed to be used by people (including children) with limited physical, sensory or mental capacities, or by people lacking appropriate knowledge or experience, unless they are supervised by an adult responsible for their safety, or receive instructions concerning safe use of the appliance prior to use.

Children must be supervised at all times to ensure that they do not play with the appliance.

This appliance may be used by children aged 8 or over, and by persons lacking appropriate knowledge and experience or whose physical, sensory or mental capacities are limited, provided that they are supervised, have received instruction in the safe use of the appliance, and are fully aware of the risks involved. Children must not be allowed to play with the appliance. Home cleaning and maintenance of the appliance must not be carried out by children unless they are aged 8 or over and are supervised. Always keep the appliance and power cord out of reach of children under 8 years.

2 • Power supply

Check that the voltage of your vacuum cleaner corresponds to the voltage of your home wiring.

Switch off and unplug the appliance by removing the plug from the socket, without tugging on the power cord:

- immediately after use,
- before changing the accessories,
- before cleaning, maintenance, or changing the filter. Do not use the appliance if the power cord is damaged. Your vacuum cleaner's power cord and cord rewind system must be replaced by an Approved Rowenta Service Centre since special tools are required in order to ensure that repairs are carried out safely.

3 • Repairs

Repairs should only be carried out by an Approved Rowenta Service Centre using original replacement parts. Repairing an appliance at home can be dangerous for the user and will invalidate the guarantee.

DESCRIPTION

- 1 Cover
 - 2 Cover opening clip
 - 3 Transport handle
 - 4 Power cord rewind pedal
 - 5 On/Off pedal
 - 6 Dust bag full indicator
 - 7 Suction opening
 - 8 Air outlet
 - 9 Electric power regulator
 - 10 a - Vertical parking
b - Horizontal parking
 - 11 Dust bag compartment
 - 12 Dust bag support for Wonderbag* or textile bag*
 - 13 Compartment for (H)EPA* filter cartridge or Microfilter* cartridge
 - 14 (H)EPA* filter cartridge or Microfilter cartridge detector
 - 15 a - (H)EPA* filter cartridge (ref. ZR004801) adapted for the Wonderbag* dust bags
b - (H)EPA* filter cartridge (ref. RS-RT3734) adapted for textile bags*
 - 16 Microfilter* cartridge
a - Microfilter (Ref. RS-RT3735)
b - Motor protection foam
- Your vacuum cleaner is fitted either with a (H)EPA* filter cartridge or a Microfilter* cartridge
- 17 a - UNIVERSAL Wonderbag* dust bag
b - Textile dust bag* (ref. RS-RT2274)

Accessories

- 18 Hose with standard* handle
a - Standard handle
b - Mechanical power regulator
- 19 Hose with ERGO COMFORT* handle
a - Ergonomic ERGO COMFORT handle
b - Built-in brush (EASY BRUSH)
c - Mechanical power regulator (POWER CONTROL)
- 20 Standard* metal telescopic tube

*Depending on model: equipment specific to certain models or optional accessories.

DESCRIPTION

- 21 ERGO COMFORT* metal telescopic tube
 - a - Handle/tube locking system (LOCK SYSTEM)
 - b - Tube adjustment button
- 22 Standard* all surface floor nozzle
- 23 Delta Silence* all surface floor nozzle
- 24 Crevice tool*
- 25 Parquet floor nozzle*
- 26 Turbo brush*
- 27 Mini turbo brush*

BEFORE USE

1 • Unpacking

Unpack your appliance and remove any stickers. Keep your guarantee in a safe place and read the instructions carefully before using your appliance for the first time.

2 • Hints and precautions

The power cord should be unwound completely before using the appliance.

Do not snag or pinch the power cord, and avoid trailing it over sharp edges. If you use an extension cord, ensure that it is in perfect condition and appropriate to the power rating of your vacuum cleaner. Never unplug your appliance by pulling on the power cord.

Never use your vacuum cleaner without a dust bag and filtration system (cartridge).

To avoid the above, your appliance is equipped with a security system (14) to detect the presence of filter cartridges (15a*, 15b*, 16*).

Never move the vacuum cleaner by pulling the power cord, the appliance should always be moved using the transport handle. Do not use the power cord to lift the appliance.

Switch off and unplug your vacuum cleaner after use. Always switch off and unplug your vacuum cleaner for maintenance or cleaning. Only use genuine Rowenta or Wonderbag dust bags and filters.

Only use genuine Rowenta accessories. Check that all the filters are correctly installed.

If you have any difficulty obtaining accessories and filters for this vacuum cleaner, contact Rowenta customer services.

VACUUMING

1 • Assembling the parts of the appliance

Slot the hose into the suction opening (fig.1) and turn until it locks. To remove, turn in the opposite direction and pull (Fig 2)

- Slide the metal telescopic tube (20 or 21)* onto the end of the handle (18a or 19a)* (fig.3) (depending on model)
- Fit the floor nozzle (22 or 23)* (depending on model) to the end of the metal telescopic tube (Fig.4)
- Set the metal telescopic tube to the required length using the telescopic adjustment system (fig.5)

Fit the appropriate accessory to the end of the metal telescopic tube or the handle:

- For rugs and carpets: use the all surface floor nozzle (22 or 23)* in the brush retracted or Turbo brush* position (fibres and animal hair).

- For parquet and smooth flooring: use the all surface floor nozzle (22 or 23)* in brush extended position, or for best results use the parquet floor nozzle*.
- For corners and difficult areas: use the crevice tool*.
- For furniture and fragile surfaces: use the built-in brush ERGO COMFORT (EASY BRUSH) (depending on model).

IMPORTANT: Never use the vacuum cleaner without a dust bag and filter (cartridge)

WARNING: Always switch off and unplug your vacuum cleaner before changing the accessories.

2 • Plugging in the power cord and switching on the appliance

Completely unwind the power cord, plug in your vacuum cleaner (fig.6) and press the On/Off pedal (fig.7).

VACUUMING

Note: you can use your vacuum cleaner in a horizontal position or in a vertical position, particularly for vacuuming stairs or curtains.

Adjusting suction power:



⇒ with the electric power regulator (fig.8)

⇒ with the mechanical power regulator on the handle:

Slide open the mechanical adjuster to manually reduce suction power and avoid allowing the nozzle to remain 'stuck' to the surface being cleaned (fig.9) eg. net curtains, fragile surfaces etc.

If your model is equipped with the ERGO COMFORT* handle, open the regulator as appropriate:

- Position  (MIN) for vacuuming delicate textiles (net curtains, textiles)

- Position  (Medium) for the daily cleaning of all lightly soiled floor surfaces
- Position  (MAX) for vacuuming hard floor surfaces and heavily soiled rugs and carpets

3 • Storing and transporting the appliance

After use, switch off your vacuum cleaner by pressing the On/Off pedal, and unplug (fig.10). Retract the power cord by pressing the power cord rewind pedal (fig.11). In a vertical position, place the nozzle in the parking position (fig.12). In a horizontal position, place the nozzle in the parking position (Fig.13)

You can now transport and store your vacuum cleaner in the parking position (fig.14).

CLEANING AND MAINTENANCE

The air that we breathe contains particles that may be allergenic: the larvae and excrement of dust mites, mould spores, pollen, smoke and animal residues (hair, skin, saliva, urine). The finest particles can penetrate deeply into the respiratory system, where they can lead to inflammation and trigger general deterioration of the entire respiratory system. The (H)EPA (High) Efficiency Particulate Air Filter system effectively traps the very finest of particles.

Thanks to the (H)EPA filter, the air returned to the room is healthier than the air initially sucked into the vacuum cleaner.

IMPORTANT: Always switch off and unplug your vacuum cleaner for maintenance.

1 • Changing the dust bag

The dust bag full indicator lets you know that the dust bag is full or saturated. If you observe a reduction in the efficiency of your appliance, set the power to maximum and hold the nozzle above the floor. If the indicator stays red, change the dust bag.

a) If your vacuum cleaner is equipped with a Wonderbag* (17a):

IMPORTANT: UNIVERSAL Wonderbag* dust bags are available from your retailer or from Approved Service Centres.

CAUTION: COMPACT Wonderbag* dust bags cannot be used in this appliance. Using them will damage the appliance and invalidate the guarantee.

Remove the hose from the suction opening (Fig 2)
Open the cover of your vacuum cleaner (fig.15).

Remove the bag support from the bag compartment (fig.16).
Remove the Wonderbag* from the bag support (fig.17).
Dispose of the Wonderbag* in a dustbin (fig.18).
Position a new Wonderbag* in the bag support using the ring (fig.19).

Open out the bag and insert the bag support in the bag compartment (fig.20).

Check that both the bag and the bag support are correctly positioned before closing the cover.

IMPORTANT: Wonderbags are intended for single use only and should never be reused.

b) If your vacuum is equipped with textile bag* (17b):

Textile bags (ref. RS-RT2274) are available from Approved Service Centres.*

Remove the hose from the suction opening (Fig 2) Open the cover of your vacuum cleaner (fig.15).

Remove the bag support from the bag compartment (fig.21).
Remove the textile bag* from the bag support (fig.22).

Open the textile bag* with the zip (fig.23) then empty it into a dustbin (fig.24).

Clean the bag with fresh water and leave it to dry for at least 24 hrs (Fig 25) (do not replace the bag until completely dry)

Reseal the textile bag: ensure that the zip is completely closed (fig 26) before returning the bag to the appliance.

Reposition the textile bag* on the bag support using the card flap (fig.27), open out the bag and insert the bag support in the bag compartment (fig.28).

Check that the bag is correctly positioned before closing the cover.

IMPORTANT: Never operate the vacuum cleaner without a bag.

*Depending on model: equipment specific to certain models or optional accessories.

CLEANING AND MAINTENANCE

2 • Changing the microfilter* (ref RS-RT3735)

IMPORTANT: Replace the microfilter every six bag changes.

Microfilters Ref. RS-RT3735 are available from your retailer or from Approved Service Centres.*

Open the cover of your vacuum cleaner (fig.15).

Remove the Wonderbag (fig.16), and then remove the microfilter* cartridge (fig.29) including the microfilter (16a) and the motor protection foam (16b).

Separate the foam (16b) from the microfilter (16a) (fig.30). Dispose of the microfilter in a dustbin (fig 31) and replace it with a new microfilter.

Wash the motor protection foam (16b) in warm soapy water, rinse it and leave it to dry for at least 12 hrs before returning it to the appliance (fig 32).

When dry, reposition it above the microfilter (16a) and then replace the microfilter* cartridge (16) in its compartment (fig.33).

Replace the Wonderbag (fig.20).

Check that the microfilter* cartridge is correctly positioned before closing the cover.

IMPORTANT: never operate the vacuum cleaner without a filter cartridge.

To avoid the above, your appliance is equipped with a security system to detect the presence of filter cartridges (the cover cannot be closed unless you have installed a filter cartridge).

3 • Changing the (H)EPA* filter cartridge (ref. ZR 0048 01)* (for appliances fitted with a Wonderbag*)

IMPORTANT: Replace the filtration system once a year.

(H)EPA filter cartridges ref. ZR 0048 01* are available from your retailer or from Approved Service Centres.*

Open the cover of your vacuum cleaner (fig.15). Remove the bag support from the bag compartment (fig.16), then remove

the (H)EPA* filter cartridge (fig.34) and dispose of the cartridge in a dustbin (fig.35).

Place the new (H)EPA* filter cartridge (ref. ZR 0048 01*) in its compartment (fig.36).

Return the bag support to the compartment (fig.20). Check that the (H)EPA* filter cartridge is correctly positioned before closing the cover.

4 • Cleaning the HEPA* filter cartridge (ref. RS-RT3734*) (for appliances fitted with a textile bag*)

CAUTION! This cleaning process is solely for the (H)EPA* filter cartridge adapted for use with the textile bags.

(H)EPA filter cartridges ref. RS-RT3734* are available from your retailer or from Approved Service Centres.*

Open the cover of your vacuum cleaner (fig.15). Remove the bag support from the compartment (fig 21), then remove the (H)EPA* filter cartridge (fig.37).

Tap the (H)EPA* filter cartridge over a dustbin (fig.38).

Wash it with fresh water and leave it to dry for at least 24 hrs. (fig.39)

Ensure that the (H)EPA* filter cartridge is completely dry before replacing in the appliance.

Replace the (H)EPA* filter cartridge in its compartment (fig.40).

Replace the bag support with the textile bag* in the bag compartment (fig 29)

Check that the (H)EPA* filter cartridge is correctly positioned before closing the cover.

IMPORTANT: Never operate the vacuum cleaner without a filter cartridge.

To avoid the above, your appliance is equipped with a security system to detect the presence of filter cartridges (the cover cannot be closed unless you have inserted a filter cartridge).

5 • Cleaning your vacuum cleaner

Wipe the vacuum cleaner and the accessories with a soft cloth.

Do not use strong, detergent or abrasive cleaning products.

REPAIRS

IMPORTANT: If you observe any reduction in your vacuum's performance, always switch it off using the On/Off pedal before checking.

If your vacuum cleaner won't start

- There is no power supply. Check that the appliance is plugged in correctly.

If your vacuum cleaner won't suck

- The hose or an accessory is blocked: unblock the accessory or hose.
- The cover isn't closed properly: check the positioning of the bag, the bag support and the filter cartridge, and then close the cover again.

If your vacuum cleaner loses power, functions noisily, whistles

- An accessory or the hose is partially blocked: unblock the accessory or hose.
- The bag is full or saturated with fine dust: replace the Wonderbag* (17a) or empty the textile bag* (17b).
- The filtration system is saturated:
 - **(H)EPA* filter cartridge:** change the (H)EPA* filter cartridge (ref. ZR004801*) and replace in its compartment or clean the (H)EPA* filter cartridge (ref. RS-RT3734*) according to instructions.
 - **Microfilter*:** remove the microfilter (16a) and replace it with a new one (Ref RS-RT3735).
- The mechanical power regulator (19c) vent is open: close the vent.

If the dust bag full indicator stays red

- The bag is saturated: replace the Wonderbag* (17a) or empty the textile bag* (17b).

If the cover doesn't close (effect of the detector 14)

- Check that there is a (H)EPA* filter cartridge (15a or 15b) or a microfilter cartridge* (16) and/or their correct positioning.

If the nozzle is difficult to move

- Reduce the power by opening the mechanical power regulator on the handle (18b or 19b)* or by moving the electric power regulator (9) towards the MIN position.
- Check that the nozzle position (22 or 23)* is appropriate for the floor surface:
 - for rugs and carpets, use the nozzle with the brush in the retracted position,
 - for parquet and smooth flooring, use the nozzle with the brush out.

If the power cord will not rewind completely



- The power cord slowed down as it rewound: pull the cord out again and press the power cord rewind pedal again.

If a problem persists, take your vacuum cleaner to your nearest Rowenta Approved Service Centre or contact Rowenta customer services.

GUARANTEE

- This product has been designed for domestic use only. Any commercial use, inappropriate use or failure to comply with the instructions, the manufacturer accepts no responsibility and the guarantee will not apply.
- Read the instructions carefully before using your appliance for the first time: any use that does not comply with the instructions will release Rowenta from any responsibility.

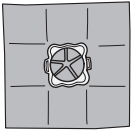
WHERE TO PURCHASE ACCESSORIES

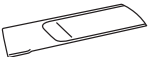
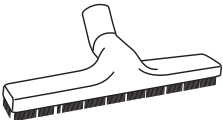
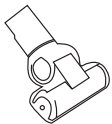
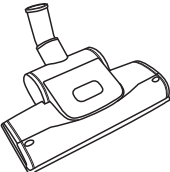
ACCESSORIES*	USE	FITTING THE ACCESSORY	WHERE TO BUY
UNIVERSAL Wonderbag® 	Universal dust bag.	Fit the ring to the bag support	Approved Rowenta Service Centres
Furniture brush 	For cleaning furniture.	Fix the furniture brush to the end of the handle.	
Crevice tool 	For cleaning difficult to get to nooks and crannies.	Slide the crevice tool onto the end of the handle or the tube.	
Parquet floor nozzle 	For fragile flooring.	Slide the parquet floor nozzle onto the end of the tube.	
Mini Turbo Brush 	For deep cleaning furniture textiles.	Slide the mini turbo brush onto the end of the tube.	
Turbo Brush 	For removing threads and animal hairs incrustated in rugs and carpets.	Slide the turbo brush onto the end of the tube.	

ENVIRONMENT

- In accordance with current regulations, all appliances to be scrapped must be permanently disabled: unplug the appliance and cut off the power cord before disposing of the appliance.



Let's work together to protect the environment!

- ① Your appliance contains valuable materials which can be recovered or recycled.
- ➔ Leave it at a local civic waste collection point.

*Depending on model: equipment specific to certain models or optional accessories.

GÜVENLİK ÖNERİLERİ

Bu cihaz, güvenliğinizi dikkate alınarak, ilgili norm ve düzenlemelere (Düşük Gerilim Direktifleri, Elektromanyetik Uyumluluk, Çevre Korunması ...) uygun olarak üretilmiştir.

1 • Kullanım koşulları

Cihazınız elektrikli bir cihazdır. Normal kullanım koşullarında kullanılması gerekmektedir. Cihazı çocukların erişemeyeceği yerlerde muhafaza edin. Çalışmakta olan cihazın başından asla ayrılmayın. Vakum başlığını veya tüpün ucunu gözlerinize veya kulaklarınıza yakın tutmayın.

Islak yüzeyleri veya özelliği ne olursa olsun hiçbir sıvıyı, sıcak maddeleri, aşırı ince tanecikli maddeleri (alçı, çimento, kül...), keskin maddeleri (cam), zehirli maddeleri (tiner, aşındırıcı maddeler...), agresif özellikli maddeleri (asitler, temizlik maddeleri), yanıcı ve patlayıcı maddeleri (benzin veya alkol bazlı maddeler) cihazınızla çekmeyin.

Cihazı asla su içine daldırmayın, üzerine su sıçratmayın, dış ortamda muhafaza etmeyin.

Düşmüş, görünür hasarlar içeren veya işleyiş bozukluğu arz eden cihazı kullanmayın. Bu durumda cihazı açmayın, en yakın Yetkili Servise götürün veya Rowenta Tüketici Danışma Servisini arayın.

Bu cihaz, gözetim altında olmadıkları veya güvenliklerinden sorumlu bir kişi tarafından cihazın kullanımı ile ilgili talimat almadıkları sürece, fiziksel duyu kaybı veya zihinsel yetenekleri zayıf veya tecrübe ve bilgi yetersizliği olan kişiler tarafından (çocuklar dahil) kullanılmak üzere tasarlanmamıştır.

Çocukların cihazla oynamadıklarından emin olmak için gözetim altında tutulmaları gerekir.

Bu cihaz 8 yaş ve üzeri çocuklar ve cihaz hakkında hiçbir tecrübe veya bilgisi olmayan şahıslar tarafından, güvenliklerinden sorumlu bir kişinin gözetimi altında bulunmaları veya bu kişi tarafından cihazın kullanımı konusunda eğitilmeleri koşuluyla kullanılabilir. Çocukların cihazla oynamasına izin verilmemelidir. Kullanıcı tarafından gerçekleştirilen temizlik ve bakım 8 yaş üzeri ve bir yetişkin gözetimi altında bulunmamaları halinde çocuklar tarafından gerçekleştirilmemelidir. Cihazı ve kablosunu 8 yaş altındaki çocukların ulaşamayacakları yerlerde muhafaza edin.

2 • Elektrik beslemesi

Elektrik süpürgezinin kullanım geriliminin (voltaj) şebekenizin gerilimi ile uyumlu olduğunu kontrol edin. Aşağıdaki hallerde cihazı durdurun ve fişini, kablosundan çekmeden prizden çıkarın:

- Kullanımdan hemen sonra,
- Her aksesuar değişiminden önce,
- Her bakım veya filtre değişiminden, temizlikten önce. Kablosu hasar görmüş olan cihazı kullanmayın. Elektrik süpürgezinin kablosu ve kablo sarma ünitesinin mutlaka bir Yetkili Rowenta Servisi tarafından değiştirilmesi gerekmektedir; zira her türlü tehlikeden kaçınılması için özel aletlerin kullanılması gerekmektedir.

3 • Onarımlar

Onarım işlemlerinin yalnızca uzman kişilerce ve orijinal yedek parçalar kullanılarak gerçekleştirilmesi gerekmektedir. Cihazın kullanıcı tarafından onarılması, tehlikeli olabilir, cihaz garanti kapsamı dışında kalır.

TANITIM

- 1 Kapak
- 2 Kapağın açılışı
- 3 Taşıma kolu
- 4 Kordon sarma pedali
- 5 Açma / Kapama pedali
- 6 Toz torbası değişim göstergesi
- 7 Vakum ağzı
- 8 Hava çıkışı
- 9 Elektronik güç ayar düğmesi
- 10 a - Dikey duruş
b - Yatay duruş
- 11 Torba bölümü
- 12 Wonderbag* veya kumaş toz torbası* için torba desteği
- 13 (H)EPA* filtre kartuşu veya Mikro-filtre* kartuşu bölümü
- 14 (H)EPA* filtre veya Mikro-filtre* kartuş algılama sensörü
- 15 a - (H)EPA* filtre kartuşu* (ref. ZR002901) Wonderbag* torbalarıyla uyumlu

- b - (H)EPA* filtre kartuşu* (ref. RS-RT3734) kumaş torbalar ile uyumlu*
 - 16 Mikro-filtre* kartuşu
a - Mikro-filtre (Ref RS-RT3735)
b - Motorun koruyucu köpüğü
- Elektrik süpürgeziniz, bir mikro-filtre* veya bir (H)EPA filtre kartuşuyla* donatılmıştır.
- 17 a - Wonderbag* UNIVERSAL torba
b - Kumaş torba* (ref. RS-RT2274)

Aksesuarlar

- 18 Standart tutacaklı hortum
a - Standart tutacak
b - Mekanik güç anahtarı
- 19 ERGO COMFORT* tutacaklı hortum
a - ERGO COMFORT ergonomik tutacak
b - Entegre fırça (EASY BRUSH)
c - Mekanik güç ayar anahtarı (POWER CONTROL)
- 20 Standart metal teleskopik boru*

* Modele göre: Opsiyon olarak sunulan özel aksesuarlar veya bazı modellere özgü donanımlar söz konusudur.

TANITIM

- 21 ERGO COMFORT* metal teleskopik boru
 - a - Tutacak/boru kitleme sistemi (LOCK SYSTEM)
 - b - Boru ayar düğmesi
- 22 Tüm yüzeyler standart vakum başlığı*
- 23 Delta Silence* tüm yüzeyler vakum başlığı
- 24 Yassı vakum başlığı*
- 25 Parke vakum başlığı*
- 26 Türbo fırça*
- 27 Mini turbo fırça*

İLK KULLANIM ÖNCESİ

1 • Ürünün ambalajından çıkarılması

Cihazı ambalajından çıkarın ve mevcut tüm ambalaj unsurlarından, etiketlerden arındırın. Garanti belgesini muhafaza edin, cihazı ilk defa kullanmaya başlamadan önce, kullanım kılavuzunu dikkatli bir şekilde okuyun.

2 • Tavsiyeler ve dikkat edilecek hususlar

Her kullanım öncesinde, sarılı elektrik kablosunun tamamen açılmış olması gerekmektedir.

Kabloyu sıkıştırmayın, sivri ve keskin yüzeylerle temas etmesine izin vermeyin. Uzatma kablosu kullanıyorsanız, kullandığınız uzatma kablosunun sağlam olduğunu ve elektrik süpürgezinin gücüne uygun olduğunu kontrol edin. Cihazın fişini asla elektrik kablosundan çekerek çıkarmayın.

Elektrik süpürgesini asla torbası ve filtre sistemi (kartuş) olmadan çalıştırmayın.

Bu nedenle cihazınız bir filtre kartuşu (15a*, 15b*, 16*) algılama emniyet sistemi (14) ile donatılmıştır. Elektrik süpürgezinizi kablosundan çekerek taşımayın, cihazınızın taşıma kolundan tutularak taşınması gerekmektedir. Cihazı kablosundan tutarak kaldırmayın.

Her kullanım sonrasında cihazınızı kapatın ve fişini prizden çıkarın. Her bakım veya temizlik öncesinde cihazınızı kapatın ve fişini prizden çıkarın. Yalnızca Rowenta veya Wonderbag orijinal filtrelerini kullanın. Yalnızca Rowenta orijinal aksesuarlarını kullanın. Tüm filtrelerin yerlerine düzgün bir şekilde yerleştirilmiş olduklarından emin olun. Bu elektrik süpürgesi için aksesuar ve filtre bulmakta güçlük çekmeniz halinde, Rowenta tüketici servisiyle bağlantı kurun.

KULLANIM

1 • Cihazın parçalarının birleştirilmesi

Hortumu vakum ağzının içine takın (Şekil 1) ve kilitlemeye dek çevirin. Çıkarmak için, ters yöne çevirin ve çekin (Şek. 2).

- Metal teleskopik boruyu (20 veya 21)* tutacağına ucuna takın (18a veya 19a)* (şek. 3) (modele göre)
- Tüm yüzeyler vakum başlığını (22 veya 23)* (modele göre) metal teleskopik borunun ucuna takın (Şek.4)
- Teleskobik sistem sayesinde teleskopik borunun uzunluğunu arzuladığınız şekilde ayarlayın (şek. 5).

Metal teleskobik boru ucuna veya tutacak ağzına uygun aksesuarı takın:

- Halı ve duvardan duvara halılar için: Tüm zeminler vakum başlığını (22 veya 23)* fırça içerideyken kullanın veya turbo fırçayı* kullanın (iplik ve hayvan tüylerini temizlemek için).

- Parke ve kaygan zeminler için: Tüm zeminler vakum başlığını (22 veya 23)* fırça dışarıdayken kullanın veya daha iyi sonuç elde etmek için, parke ucunu* kullanın.
- Köşeler ve ulaşılmaz güç alanlar için: Yassı vakum başlığını kullanın*.
- Mobilyalar ve hassas yüzeyler için: ERGO COMFORT tutacağına entegre fırçayı kullanın (EASY BRUSH) (modeline göre).

ÖNEMLİ Elektrik süpürgesini asla torbası ve filtre sistemi olmadan (kartuş) kullanmayın.

DİKKAT Aksesuarlarını değiştirmeden önce, elektrik süpürgesini durdurun ve fişini prizden çıkarın.

2 • Cihazın kordonunun takılması ve çalıştırılması

Sarı olan kordonu sonuna dek açın (şek 6), elektrik süpürgeye takın, Açma/Kapama pedalı üzerine basın (Şekil 8).

* Modele göre: Opsiyon olarak sunulan özel aksesuarlar veya bazı modellere özgü donanımlar söz konusudur.

KULLANIM

Uyarı: Elektrik süpürgeyi yatay pozisyonda (çekme modunda) ve perdeleri, merdivenleri temizlerken ise dikey pozisyonda olarak kullanabilirsiniz.



Vakum gücünü aşağıdaki elemanlar ile ayarlayın:

⇒ Elektronik güç ayar düğmesi (Şek. 8)

⇒ Mekanik güç ayar düğmesi: Vakum gücünü manuel olarak azaltmak ve vakum başlığının emilen yüzeye örneğin: perdeler, hassas zeminlere vb... "yapışıp" kalmasını önlemek için ayar penceresini açın (Şek. 9).

Modeliniz ERGO COMFORT* tutacak ile donatılmış ise, kullanıma göre ayar penceresini açın:

• Pozisyon  Hassas kumaşların süpürülmesi için (perdeler, tekstil), (MIN)

- Pozisyon  Hafif kirlenmiş olan tüm her türlü zeminin günlük olarak süpürülmesi için, (Orta).
- Pozisyon  Çok kirlenmiş olan sert zeminler, halılar ve duvardan duvara halıların süpürülmesi için, (MAX) konumu.

3 • Cihazın muhafaza edilmesi ve taşınması

Kullanım sonrasında, Çalıştır/Durdur pedalına basarak elektrik süpürgeyi durdurun ve fişini prizden çıkarın (Şek. 10). Kordon sarma ünitesi pedalına basarak, kabloyu yeniden çıkarın (Şek. 11). Dikey pozisyonda, vakum başlığını park pozisyonuna getirin (Şek. 12). Yatay pozisyonda, vakum başlığını park pozisyonuna getirin (Şek. 13). Böylece park pozisyonunda olan elektrik süpürgeyi taşıyabilir ve muhafaza edebilirsiniz (Şekil 14).

TEMİZLİK VE BAKIM

Soluduğumuz hava alerjilere neden olan partiküller içerebilir. Larvalar, akaryen dışkıları, rutubet, polen, duman ve hayvan atıkları (kıl, deri, salya, idrar). İnce partiküller solunum sistemine nüfuz ederek, enfeksiyonlara neden olabilir. (H)EPA (High Efficiency Particulate Air Filter, yani Hava Partikülleri için (Yüksek) Etkili filtreler, en ince partiküllerin dahi tutulmalarını sağlar. (H)EPA filtre sayesinde, oda içine atılan hava, solunan havadan saha sağlıklıdır.

ÖNEMLİ Bakım işleminden önce, elektrik süpürgeyi durdurun ve fişini prizden çekin.

1 • Toz torbasının değişimi

Torba değiştirme ikaz ışığı, size torbanın dolu veya toza doymuş olduğunu bildirir. Cihazın performansının azaldığını hissediyorsanız, gücü maksimuma getirin ve vakum başlığını zeminin üzerinde tutun. Torba doluluk göstergesi halen daha kırmızı ise, torbayı değiştirin.

a) Cihazınız, Wonderbag torba* ile donatılmış ise (17a):

ÖNEMLİ Wonderbag* UNIVERSAL torbaları satıcınızdan veya Yetkili Servislerden edinebilirsiniz.

DİKKAT Wonderbag* COMPACT torbalar bu cihaz ile kullanılamazlar. Kullanılmaları halinde cihaz hasar görür ve garanti kapsamı dışında kalır.

Hortumu vakum ağzından çıkarın (Şek.. 2) Elektrik süpürgezinin kapağını açın (Şek. 15).

Toz torbası desteğini torba haznesinden çıkarın (Şek. 16).

Wonderbag* torbayı torba haznesinden çıkarın (Şekil 17).

Wonderbag* torbayı çöpe atın (Şek. 18).

Halka yardımıyla, torba desteği içine yeni bir Wonderbag* torba yerleştirin (Şek. 19).

Torbanın katını açın ve torbanın kaidesini torba yuvasına yerleştirin (Şek. 20).

Kapağı kapamadan önce, torba ve torba desteğinin düzgün bir şekilde yerleştirilmiş olduğundan emin olun.

ÖNEMLİ Wonderbag torbayı yeniden kullanmayın, tek kullanımlık bir torbadır.

b) Cihazınız, kumaş torba* ile donatılmış ise (17b):

Kumaş torbaları* (ref. RS-RT2274) Yetkili Satış Merkezlerinden edinebilirsiniz.

Hortumu vakum ağzından çıkarın (Şek.. 2) Elektrik süpürgezinin kapağını açın (Şek. 15).

Toz torbası desteğini torba haznesinden çıkarın (Şek. 21).

Kumaş torba* desteğini torba haznesinden çıkarın (Şekil 22).

Fermuar yardımıyla kumaş torbanın* ağzını açın (Şek. 23) ve içini bir çöp kutusuna boşaltın (Şek. 24).

Torbayı duru su ile temizleyin ve en az 24 saat kurumaya bırakın (Şek. 25) (torbayı ancak tamamen kurduğunda yerine takın) Kumaş torbayı kapatın: Torbayı cihaz içine yeniden yerleştirmeden önce, fermuarın tamamen kapanmış olmasına dikkat edin – (Şek.16).

Kartonu sayesinde (Şek. 27), kumaş torbayı* torba haznesi üzerine yerleştirin, torbanın katını açın ve torba kaidesini torba yuvası içine yerleştirin (Şek. 28).

Kapağı kapamadan önce, torbanın düzgün bir şekilde yerleştirilmiş olduğundan emin olun.

ÖNEMLİ Elektrik süpürgeyi asla torbası olmadan kullanmayın.

* Modele göre: Opsiyon olarak sunulan özel aksesuarlar veya bazı modellere özgü donanımlar söz konusudur.

TEMİZLİK VE BAKIM

2 • Mikro-filtre* (ref RS-RT3735) deęiřimi

ÖNEMLİ Mikro-filtre her altı torba deęiřiminde bir deęiřtirilmelidir.

Mikro-filtre Ref. RS-RT3735 satıcınızdan veya Yetkili Servislerden edinebilirsiniz.*

Elektrik süpürgezinin kapaęını açın (Şek. 15).

Wonderbag'ı çıkarın (Şek. 16), ardından Mikro-filtreyi* kartuşunu (16a) ve motor koruma köpüğünü (16b) çıkarın (Şek. 29).

Köpüğü (16b) Mikro-filtreden (16a) ayırın (Şek. 30). Mikro-filtreyi* çöp kutusuna atın (Şek. 31) ve yeni bir mikro-filtre ile deęiřtirin.

Motor koruma köpüğünü (16b) sabunlu ılık su ile yıkayın ve durulayın, yerine yerleřtirmeden önce 12 saat boyunca kurutun (Şek. 32).

Kuruduktan sonra, Mikro-filtre (16a) üzerinden yerine takın, sonra Mikro-filtre* (16) kartuşunu yuvasına takın (Şek. 33).

Wonderbag torbasını yerine takın (Şek. 20).

Kapaęı kapamadan önce, Mikro-filtre* kartuşunun düzgün bir şekilde yerleřtirilmiř olduęundan emin olun.

ÖNEMLİ Elektrik süpürgezinin bir filtre kartuşu olmadan asla çalıştırmayın. Cihazınız bir filtre algılama emniyet sistemi ile donatılmıřtır (kartuş takmadığınız sürece kapak kapanmayacaktır).

3 • (H)EPA filtre kartuşunun* deęiřtirilmesi (ref. ZR 0048 01)* (Wonderbag* toz torbası ile donatılmıř cihazlar için)

ÖNEMLİ Filtre sistemini yılda bir kez deęiřtirin.

(H)EPA filtre kartuşunu (ref. ZR 0048 01* satıcınızdan veya Yetkili Servisten edinebilirsiniz.*

Elektrik süpürgezinin kapaęını açın (Şek. 15). Torba kaidelerini torba yuvasından çıkarın (Şek. 16), ardından (H)EPA* filtre kartuşunu çekin (Şek. 34), kartuşu çöpe atın (Şek. 35).

Yeni (H)EPA filtre kartuşunu* hazneye takın (ref. ZR 0048 01*) (Fig.36).

Torba desteęini hazneye yerleřtirin (Şekil 20). Kapaęı kapamadan önce, (H)EPA* filtre kartuşunun düzgün bir şekilde yerleřtirilmiř olduęundan emin olun.

4 • HEPA filtre kartuşunun* (ref. RS-RT3734*) yıkanması (kumař toz torbası* ile donatılmıř cihazlar için)

ÖNEMLİ Bu temizlik yalnızca kumař torbaya uygun (H)EPA filtre kartuşu içindir.

(H)EPA filtre kartuşunu (ref. RS-RT3734 satıcınızdan veya Yetkili Servislerden edinebilirsiniz.*

Elektrik süpürgezinin kapaęını açın (Şek. 15). Torba desteęini haznesinden çıkarın (Şek. 21) ve ardından (H)EPA* filtre kartuşunu çıkarın (Şek. 37).

(H)EPA* filtre kartuşunun* tozunu, kartuşa çöp üzerine vurarak temizleyin (Şek. 38).

Ardından duru su altına tutun ve 24 saat boyunca kurutun. (Şek. 39)

Yerine yerleřtirmeden önce HEPA filtre kartuşunun* (15b) tamamen kurumuř olduęundan emin olun.

Yeni (H)EPA filtre kartuşunu* hazneye takın (Şek. 40).

Torba desteęini kumař torba* ile birlikte torba haznesinden çıkarın (Şek. 29).

Kapaęı kapamadan önce, (H)EPA* filtre kartuşunun düzgün bir şekilde yerleřtirilmiř olduęundan emin olun.

ÖNEMLİ Elektrik süpürgezinin bir filtre kartuşu olmadan asla çalıştırmayın. Cihazınız bir filtre algılama emniyet sistemi ile donatılmıřtır (kartuş takmadığınız sürece kapak kapanmayacaktır).

5 • Elektrik süpürgezinin temizlięi

Cihazınızın gövdesini ve aksesuarlarını yumuřak bir bezle temizleyin. Ařındırıcı özellikteki temizlik ürünleri kullanmayın.

ARIZA GİDERME

Elektrik süpürgeziniz işleyişinde sorunla karşılaşmanız halinde, herhangi bir kontrol gerçekleştirilmeden önce, Açma/Kapama pedalına basarak, cihazınızı durdurun.

Elektrik süpürgeziniz çalışmıyorsa

- Cihaza elektrik gelmiyordur. Cihazın fişinin prize düzgün bir şekilde takılı olduğundan emin olun.

Elektrik süpürgeziniz çekmiyorsa

- Aksesuarlardan biri veya hortum tıkanmıştır: Tıkanan aksesuarı veya hortumu açın.
- Kapak düzgün kapatılmamıştır: Torbanın, torba desteğinin ve filtre kartuşunun yerine düzgün bir şekilde yerleştirildiklerini kontrol edin ve kapağı kapatın.

Elektrik süpürgeziniz vakum gücü düşükse, gürültü veya ısıklık sesi çıkarıyorsa

- Aksesuarlardan biri veya hortum kısmen tıkanmıştır: Tıkanan aksesuarı veya hortumu açın.
- Torba dolu veya ince toza doymuştur: Wonderbag* (17a) torba veya kumaş torbayı (17b) değiştirin.
- Filtre sistemi dolmuş:
 - **(H)EPA* filtre kartuşu:** (H)EPA filtre kartuşunu* değiştirin (ref. ZR004801*) yuvası içinde değiştirin veya (H)EPA* filtre kartuşunu temizleyin (réf. RS-RT3734*).
 - **Mikro-filtre*:** Mikro-filtreyi (16a) yerinden çıkarın ve yenisini takın (ref.fRS-RT3735).
- Mekanik güç ayar anahtarı açık: Mekanik güç ayar düğmesini kapatın.

Torba değişim göstergesi Kırmızı yanıyorsa

- Torba doymuştur: Wonderbag* (17a) torbayı değiştirin veya kumaş torbayı (17b) boşaltın.

Kapak kapanmıyorsa (algılama sensörü etkin durumda 14)

- (H)EPA* (15a veya 15b) filtre kartuşu veya Mikro-filtre* kartuşu varlığını (16) ve/veya yerine düzgün yerleştirildiğini kontrol edin.

Vakum başlığı kolay bir şekilde hareket ettirilemiyorsa

- Tutacak üzerindeki mekanik güç ayar anahtarını (18b veya 19b)*açarak veya elektronik güç ayar anahtarını (9) MIN pozisyona getirerek gücü azaltın.
- Emici başlığın (22 veya 23)* temizlenen zemine uygunluğunu kontrol edin:
 - Halılar ve duvardan duvara halılar için, vakum başlığını fırça içeri girmiş pozisyondayken kullanın,
 - Parkeler ve kaygan yüzeyler için, fırça dışarıda pozisyonunu kullanın.

Kordon yuvasına tamamıyla girmiyorsa

- Kordon yerine sarılırken yavaşlıyor: Kordonu yeniden çıkarın ve kordon sarma ünitesi pedalına basın.





Sorun devam ederse, cihazınızı en yakın Yetkili Rowenta Satıcısına veya Tüketici Servisine getirin.

GARANTİ

- Bu cihaz, yalnızca ev içinde kullanım için tasarlanmıştır. Kullanım kılavuzunda belirtilen koşullara uygun olmayan şekilde kullanılması halinde, Rowenta hiçbir sorumluluk kabul etmemektedir, bu durumda ürünün garantisi geçerliliğini kaybedecektir.

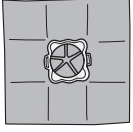
- Cihazınızı ilk defa kullanmaya başlamadan önce kullanım kılavuzunu dikkatli bir şekilde okuyun: cihazın kullanım kitapçığında belirtilenlere aykırı bir şekilde kullanılmasından doğacak durumlardan Rowenta sorumlu değildir.

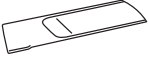
AKSESUARLAR NERELERDEN SATIN ALINABİLİRLER?

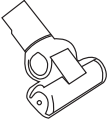
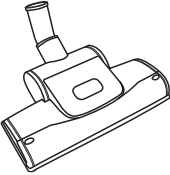
AKSESUARLAR*	KULLANIMI	AKSESUARIN YERLEŞİMİ	SATIN ALIM YERİ
Wonderbag® UNIVERSAL torba 	Standart torba	Halkayı torba kaidesi üzerine takın	Rowenta Yetkili Servisleri
Mobilya fırçası 	Mobilyaları temizlemek için	Mobilya fırçasını tutacağı ucuna takın	
Yassı vakum başlığı 	Köşelere ve erişilmesi zor alanlara erişmek için	Yassı vakum başlığını borusu veya tutacak ucuna takın	
Parke vakum başlığı 	Hassas yüzeyler için	Parke vakum başlığını borunun ucuna takın	
Mini turbo fırça 	Mobilya kumaşlarını derinlemesine temizlemek için	Mini turbo fırçayı borunun ucuna takın	
Turbo fırça 	Halı ve duvardan duvara halılardaki havyan kıllarını ve ipleri temizlemek için	Turbo fırçayı borunun ucuna takın	

ÇEVRE KORUMASI

- Yürürlükte bulunan düzenlemelere göre, kullanım dışı duruma gelen tüm cihazların tamamen kullanılmaz duruma getirilmeleri gerekmektedir. Cihazı atmadan önce fişini prizden çıkarın ve kabloyu kesin.



Çevre korumasına katkıda bulunalım!

- ① Cihazınız yeniden kullanılabilir veya geri dönüşümü sağlanabilir malzemeler içermektedir.
- ➔ Gerekli işlemlerin uygulanabilmesi için, lütfen cihazınızı toplama noktalarına götürün.

* Modele göre: Opsiyon olarak sunulan özel aksesuarlar veya bazı modellere özgü donanımlar söz konusudur.

УКАЗАНИЯ ПО ТЕХНИКЕ БЕЗОПАСНОСТИ

В целях безопасности данный прибор соответствует современным нормам и требованиям (Директива о низковольтном оборудовании, директива по электромагнитной совместимости, положения об охране окружающей среды...).

1 • Условия использования

Ваш пылесос – электрический прибор и должен использоваться при нормальных условиях. Пользуйтесь прибором и храните его в местах не доступных для детей. Никогда не оставляйте работающий прибор без присмотра.

Не держите насадку пылесоса или конец всасывающей трубы в непосредственной близости от глаз или ушей.

Не убирайте пылесосом поверхности, влажные от алкоголя или других жидкостей, горячие вещества, слишком мелкие субстанции (гипс, цемент, пепел...), большие острые предметы (стекло), вредные вещества (соλύτεвны, растворители), едкие вещества (кислоты, очистители...), а также горючие и взрывоопасные вещества (на основе бензина или спирта).

Никогда не опускайте прибор в воду, не допускайте попадания воды на прибор и не оставляйте его на улице.

Не пользуйтесь прибором, если он упал и на нём видны повреждения, либо если Вы заметили, отклонения в его работе. В этом случае не открывайте пылесос и отвезите его в ближайший Сервисный Центр или свяжитесь со службой работы с потребителями компании Rowenta.

Этот прибор не предназначен для пользования лицами (включая детей) с ограниченными физическими или умственными способностями, а также лицами, не имеющими достаточного опыта в использовании прибора. Они могут пользоваться им только после получения соответствующих

предварительных инструкций по эксплуатации прибора и под присмотром лица, ответственного за их безопасность.

Следите за детьми и не разрешайте им играть с прибором.

Прибором могут пользоваться дети 8 лет и старше, люди с ограниченными физическими или умственными, а также лица с недостаточными умениями и навыками только после того, как они получили инструкции о безопасной эксплуатации прибора и информацию о рисках, которые он может собой представлять. Не разрешайте детям играть с прибором. Чистка и уход за прибором могут осуществляться детьми 8 лет и старше под присмотром. Держите прибор и провод питания вне досягаемости детей младше 8 лет.

2 • Электропитание

Убедитесь в том, что рабочее напряжение (вольтаж) Вашего пылесоса соответствует напряжению в Вашей розетке.

Отключайте и отсоединяйте прибор от сети (не вынимайте вилку из розетки, вытягивая её за провод):

- сразу после использования,
- перед каждой заменой принадлежностей,
- перед чисткой или операцией по уходу за прибором, а также перед заменой фильтра.

Не пользуйтесь прибором, если провод питания повреждён. Систему сматывания провода питания Вашего пылесоса и сам провод должны менять исключительно в Сервисном Центре Rowenta, поскольку для этого нужны специальные инструменты.

3 • Ремонт

Ремонт должны осуществлять уполномоченные специалисты, имеющие в своём распоряжении оригинальные запасные детали. Самостоятельный ремонт прибора может быть опасен для жизни пользователя. Гарантия на прибор аннулируется в случае самостоятельного ремонта прибора пользователем.

ОПИСАНИЕ

- 1 Крышка
- 2 Отверстие крышки
- 3 Ручка для перемещения прибора
- 4 Ножной рычаг для сматывания провода
- 5 Рычаг Включения/Выключения
- 6 Индикатор наполнения пылесборника
- 7 Всасывающее отверстие
- 8 Место выхода воздуха
- 9 Электронный переключатель мощности
- 10 **a** - Вертикальное гнездо
b - Горизонтальное гнездо
- 11 Отсек для пылесборника
- 12 Держатель пылесборника для мешков Wonderbag* или полотняных мешков*
- 13 Отсек фильтра-вкладыша (H)EPA* или вкладыша Микрофильтр*
- 14 Индикатор наличия фильтра-вкладыша (H)EPA* или микрофильтра*
- 15 **a** - Фильтр-вкладыш (H)EPA* (réf. ZR004801) адаптирован к пылесборникам Wonderbag*

b - Фильтр-вкладыш (H)EPA* (réf. RS-RT3734) адаптирован к полотняным мешкам*

16 Вкладыш Микрофильтр*

a - Микрофильтр (Ref RS-RT3735)

b - Губчатый материал для защиты мотора

Ваш прибор оснащён либо фильтром-вкладышем (H)EPA* либо вкладышем микрофильтр*

17 **a** - Пылесборник Wonderbag* UNIVERSAL

b - Полотняный мешок* (ref. RS-RT2274)

Принадлежности

18 Гибкий шланг со стандартной рукояткой*

a - Стандартная рукоятка шланга

b - Механический переключатель мощности

19 Гибкий шланг с рукояткой ERGO COMFORT*

a - Эргономическая рукоятка ERGO COMFORT

b - Вмонтированная щётка (EASY BRUSH)

c - Механический переключатель мощности (POWER CONTROL)

20 Стандартная металлическая телескопическая всасывающая труба*

* В зависимости от модели: речь идёт о специальном оборудовании, предназначенном для отдельных моделей или выборочно предоставляемых дополнительных принадлежностях.

ОПИСАНИЕ

21 Металлическая телескопическая всасывающая труба ERGO COMFORT*

a - Система блокировка шланг/труба (LOCK SYSTEM)

b - Кнопка регулирования длины трубы

22 Стандартная щётка для любых типов полов*

23 Щётка для полов Delta Silence*

24 Щётка для щелей*

25 Щётка для паркета*

26 Турбощётка*

27 Мини турбощётка*

ПЕРЕД ПЕРВЫМ ИСПОЛЬЗОВАНИЕМ ПРИБОРА

1 • Распаковывание

Распакуйте прибор и снимите все этикетки. Сохраните гарантийный талон и перед первым использованием внимательно прочтите инструкцию по эксплуатации Вашего прибора.

2 • Советы и предостережения

Следите за тем, чтобы перед каждым использованием провод был полностью раскручен.

Не допускайте заземления провода острыми кромками. Если Вы пользуетесь электрическим удлинителем, убедитесь в том, что он исправен и что сечение его провода соответствует мощности Вашего пылесоса. Никогда не вынимайте вилку из розетки, вытягивая её за провод.

Никогда не включайте пылесос без пылесборника и фильтра (вкладыша).

Ваш прибор оснащён для этого системой безопасности, определяющей наличие (14) вкладышей фильтра (15a*, 15b*, 16*). При перемещении не тяните прибор за провод. Пользуйтесь специально предназначенной для этого ручкой. Не тяните прибор за провод, если хотите приподнять его.

Выключайте прибор и отсоединяйте его от сети после каждого использования. Всегда выключайте прибор и отсоединяйте его от сети, если Вы собираетесь осуществлять операции по его уходу или чистке. Пользуйтесь исключительно пылесборниками и фильтрами Rowenta или Wonderbag.

Используйте исключительно оригинальные запасные детали компании Rowenta. Проверьте, находятся ли на своих местах все фильтры.

В случае возникновения сложностей при приобретении дополнительных принадлежностей и фильтров для Вашего пылесоса, обратитесь в службу работы с потребителями компании Rowenta.

ИСПОЛЬЗОВАНИЕ

1 • Сборка элементов прибора

Вставьте гибкий шланг во всасывающее отверстие (Fig.1) и поверните его до блокировки. Чтобы вынуть гибкий шланг, поверните его в обратном направлении и выньте (Fig. 2)

- Вставьте металлическую телескопическую всасывающую трубу (20 или 21)* в рукоятку шланга (18a или 19a)* (Fig.3) (в зависимости от модели)

- Вставьте щётку для любых типов полов (22 или 23)* (в зависимости от модели) в конец металлической телескопической всасывающей трубы (Fig.4)

- Отрегулируйте длину металлической всасывающей трубы с помощью телескопической системы (Fig.5)

Вставьте нужное Вам приспособление в конец металлической телескопической трубы или в рукоятку шланга:

- Для ковров и ковровых покрытий: используйте щётку для любых типов полов (22 или 23)* в положении со спрятанным ворсом или Турбощётку* (для уборки ниток и шерсти животных).

- Для паркетов и гладких полов: используйте щётку для любых типов полов (22 или 23)* в положении с выдвинутым ворсом или, для лучшего результата – специальную щётку для паркета*.

- Для углов и труднодоступных мест: используйте щётку для щелей*.

- Для мебели и хрупких вещей: используйте встроенную в рукоятку шланга насадку ERGO COMFORT (EASY BRUSH) (в зависимости от модели).

ВАЖНО: Никогда не включайте пылесос без мешка для пыли и без фильтрационной системы (вкладыша).

ВНИМАНИЕ: Выключайте и отключайте прибор от сети прежде чем менять какие-либо насадки.

2 • Включение питающего провода в сеть и включение прибора

Полностью раскрутите питающий провод и подключите к сети Ваш пылесос (Fig.6), затем нажмите на рычаг Включения/Выключения (Fig.7).

* В зависимости от модели: речь идёт о специальном оборудовании, предназначенном для отдельных моделей или выборочно предоставляемых дополнительных принадлежностях.

ИСПОЛЬЗОВАНИЕ



Примечание: Вы можете использовать Ваш пылесос как в горизонтальном положении (волокуша) так и в вертикальном, особенно при уборке лестниц и чистке штор.

Настройте мощность всасывания пылесоса:

⇒ с помощью электронного регулятора мощности (Fig.8)

⇒ с помощью механического регулятора мощности на рукоятке: откройте отверстие, передвигая регулирующий ползунок, для уменьшения мощности всасывания и недопущения «приклеивания» предмета, который Вы чистите к всасывающей поверхности (Fig.9) пример: тюлевые занавески, хрупкие предметы ...

Если Ваша модель пылесоса оснащена насадкой ERGO COMFORT*, откройте отверстие с помощью регулирующего ползунка и установите в зависимости от необходимости:

- Положение  (MIN) для чистки деликатных тканей (тюль, синтетические ткани)
- Положение  (Moienne) для ежедневной чистки любых типов полов при их незначительном загрязнении
- Положение  (MAX) для чистки сильно загрязнённых полов, ковров и ковровых покрытий

3 • Разборка и транспортировка прибора

После использования, выключите пылесос, нажав на рычаг Включения/Выключения, и отключите прибор от сети (Fig.10). Нажмите на педаль скручивания провода (Fig.1). В вертикальном положении вложите щётку в гнездо (Fig.12). В горизонтальном положении вложите щётку в гнездо, как показано на рисунке (Fig.13)

В таком положении пылесос можно переносить (Fig.14).

ЧИСТКА И ХРАНЕНИЕ

Воздух, которым мы дышим, может вызывать различные аллергические реакции из-за содержания многих частиц: личинки и испражнения клещей, плесень, пыльцу, дым, отходы животного происхождения (шерсть, кожу, слюну, мочу). Самые мельчайшие частицы проникают глубоко в органы дыхания, где они могут провоцировать воспаления или ухудшить дыхательную функцию. Фильтры (H)EPA (High Efficiency Particulate Air Filter, то есть высокоэффективные фильтры для частиц, способных летать в воздухе, позволяют уловить даже самые мельчайшие частицы. Благодаря фильтру (H)EPA, воздух, поступающий в комнату более чистый, чем всасываемый пылесосом воздух

ВАЖНО: всегда выключайте и отключайте от сети Ваш пылесос перед проведением его чистки.

1 • Замена пылесборника

Индикатор наполнения пылесборника сигнализирует о том, что мешок наполнился. Если Вы заметили, что прибор работает с меньшей эффективностью, увеличьте мощность всасывания до максимального уровня и поднимите щётку над полом. Если индикатор продолжает гореть красным цветом, замените мешок для пыли.

а) Если Ваш пылесос оснащён мешком Wonderbag* (17а):

ВАЖНО Мешки Wonderbag* UNIVERSAL можно приобрести у Вашего продавца или в Сервисном Центре.

ВНИМАНИЕ: Мешки Wonderbag* COMPACT не могут использоваться в данном приборе. Их использование может привести к поломке прибора и аннулированию гарантии на него.

Выньте гибкий шланг из всасывающего отверстия (Fig. 2). Откройте крышку Вашего пылесоса (Fig.15).

Выньте держатель пылесборника из отсека пылесборника (Fig.16).

Выньте мешок Wonderbag* из держателя пылесборника (Fig.17).

Выбросьте мешок Wonderbag* в мусорное ведро (Fig.18). Установите новый мешок Wonderbag* в держатель пылесборника с помощью кольца (Fig.19).

Расправьте мешок и установите держатель пылесборника в соответствующий отсек (Fig.20).

Прежде чем закрыть крышку, убедитесь в том, что мешок и держатель пылесборника установлены правильно.

ВАЖНО: Не используйте повторно мешок Wonderbag, он может использоваться лишь единожды.

б) Если Ваш прибор оснащён полотняным мешком* (17б):

Полотняные мешки* (réf. RS-RT2274) можно приобрести в Сервисных Центрах.

Выньте гибкий шланг из всасывающего отверстия (Fig. 2). Откройте крышку Вашего пылесоса (Fig.15).

Извлеките держатель пылесборника из отсека пылесборника (Fig.21).

Выньте полотняный мешок* с держателя пылесборника (Fig.22).

Откройте полотняный мешок* с помощью застёжки-молнии (Fig.23) и очистите его над мусорным ведром (Fig.24).

Сполосните мешок проточной водой и дайте ему высохнуть на протяжении 24 часов (Fig. 25) (устанавливайте полотняный мешок на место только в том случае, если он полностью высох). Закройте полотняный мешок: следите за тем, чтобы застёжка-молния была закрыта до конца (Fig. 26) перед тем, как установить мешок в пылесос.

Установите полотняный мешок* в держатель пылесборника с помощью картонной пластинки (Fig.27), расправьте мешок и установите его в отсек для пылесборника (Fig.28).

Перед тем, как закрыть крышку, убедитесь в том, что мешок установлен правильно.

ВАЖНО: Никогда не включайте пылесос без мешка для пыли.

* В зависимости от модели: речь идёт о специальном оборудовании, предназначенном для отдельных моделей или выборочно предоставляемых дополнительных принадлежностях.

ЧИСТКА И ХРАНЕНИЕ

2 • Замените микрофильтр* (ref RS-RT3735)

Важно: меняйте микрофильтр после каждых 6 замен пылесборника

Микрофильтр Ref. RS-RT3735 можно приобрести у Вашего продавца или в Сервисном Центре.*

Откройте крышку Вашего пылесоса (Fig.15).

Выньте мешок Wonderbag (Fig.16), затем выньте вкладыш микрофильтра* (Fig.29), состоящий из самого микрофильтра (16a) и губчатой ткани, защищающей мотор (16b).

Отделите губчатую ткань (16b) от микрофильтра (16a) (Fig.30). Выбросьте микрофильтр в мусорное ведро (рис 31) и замените его новым микрофильтром.

Промойте губчатую ткань, защищающую мотор (16b) в тёплой мыльной воде, сполосните и дайте высохнуть в течение минимум 12 часов перед тем, как поставить её на место (Fig. 32).

Когда губчатая ткань высохнет, установите её поверх микрофильтра (16a), а затем установите микрофильтр-вкладыш* (16) в отсек (Fig.33).

Установите мешок Wonderbag на место (Fig.20).

Прежде чем закрыть крышку, убедитесь в том, что микрофильтр-вкладыш* установлен правильно.

ВАЖНО: Никогда не включайте пылесос без фильтра-вкладыша.

Ваш прибор оснащён системой безопасности, определяющей наличие фильтра-вкладыша (крышка не закроется, если Вы не установили фильтр-вкладыш).

3 • Замените фильтр-вкладыш (H)EPA* (réf. ZR 0048 01)* (для приборов, оснащённых пылесборником Wonderbag*)

ВАЖНО: Заменяйте фильтрующую систему один раз в год.

Фильтр-вкладыш (H)EPA réf. ZR 0048 01* можно приобрести у Вашего продавца или в Сервисном Центре.*

Откройте крышку Вашего пылесоса (Fig.15). Выньте держатель пылесборника из отсека (Fig.16), а затем извлеките Фильтр-вкладыш (H)EPA* (Fig.34) и выбросьте его в мусорное ведро (Fig.35). Вставьте новый фильтр-вкладыш (H)EPA* (réf. ZR 0048 01*) в отсек (Fig.36).

Поместите пылесборник в отсек (Fig.20). Прежде чем закрыть

крышку, убедитесь в том, что фильтр-вкладыш (H)EPA* установлен правильно.

4 • Промойте фильтр-вкладыш HEPA* (réf. RS-RT3734*) (для приборов, оснащённых полотняным мешком*)

ВНИМАНИЕ! Такой вид чистки предназначен для фильтров-вкладышей (H)EPA, адаптированных к полотняным мешкам.

Фильтр-вкладыш (H)EPA réf. RS-RT3734* можно приобрести у Вашего продавца или в Сервисном Центре.*

Откройте крышку Вашего пылесоса (Fig.15). Выньте держатель пылесборника из отсека (Fig. 21), затем извлеките фильтр-вкладыш (H)EPA* (Fig.37).

Вытряхните фильтр-вкладыш (H)EPA* над мусорным ведром (Fig.38).

Затем сполосните его под проточной водой и дайте высохнуть минимум 24 часа (Fig.39).

Проследите за тем, чтобы фильтр-вкладыш HEPA* (15b) был полностью сухой перед его установкой на место. Установите фильтр-вкладыш (H)EPA* в отсек (Fig.40).

Верните держатель пылесборника с полотняным мешком* в отсек (Fig. 29)

Прежде чем закрыть крышку, убедитесь в том, что фильтр-вкладыш (H)EPA* установлен правильно.

ВАЖНО: Никогда не включайте пылесос без фильтра-вкладыша.

Ваш прибор оснащён системой безопасности, определяющей наличие фильтра-вкладыша (крышка не закроется, если Вы не установили фильтр-вкладыш).

5 • Почистите Ваш пылесос

Вытрите корпус и принадлежности Вашего пылесоса с помощью мягкой тряпочки. Не используйте при этом моющие, едкие и абразивные средства.

* В зависимости от модели: речь идёт о специальном оборудовании, предназначенном для отдельных моделей или выборочно предоставляемых дополнительных принадлежностях.

УСТРАНЕНИЕ НЕИСПРАВНОСТЕЙ

ВАЖНО: Если Вы заметите, что Ваш пылесос работает менее эффективно, то перед проведением любых проверок, отключите прибор, нажав на рычаг Включения/Выключения.

Если прибор не включается

- Он не подключён к сети. Проверьте, включён ли пылесос в сеть.

Если пылесос не всасывает воздух

- Одна из принадлежностей прибора или гибкий шланг закупорены: прочистите щётку, трубу или шланг.
- Крышка плохо закрыта: проверьте, правильно ли установлены пылесборник, держатель пылесборника и фильтр вкладыша, а затем закройте крышку.

Если пылесос всасывает менее эффективно, издаёт шум, свистит

- Какая либо из принадлежностей или гибкий шланг частично закупорены: прочистите щётку, трубу или гибкий шланг.
- Пылесборник наполнен или насыщен мелкой пылью: замените пылесборник Wonderbag* (17a) или очистите полотняный мешок* (17b).
- Фильтрационная система засорена:
 - **Фильтр-вкладыш (H)EPA***: выньте фильтр-вкладыш (H)EPA* (réf. ZR004801*) и замените его или прочистите фильтр-вкладыш (H)EPA* (réf. RS-RT3734*), следуя процедуре чистки.
 - **Микрофильтр***: выньте микрофильтр (16a) и замените его новым (Ref RS-RT3735).
- Механический регулятор мощности открыт: закройте механический регулятор мощности на рукоятке.

Если индикатор замены пылесборника продолжает гореть красным

- Пылесборник засорён : замените пылесборник Wonderbag* (17a) или очистите полотняный мешок* (17b).

Если крышка не закрывается (действие детектора наличия 14)

- Проверьте наличие фильтра-вкладыша (H)EPA* (15a или 15b) или вкладыша микрофильтра* (16) и/или правильность их установки.

Насадка передвигается с трудом

- Уменьшите мощность всасывания с помощью механического регулятора мощности на рукоятке (18b или 19b)* или переместив электронный регулятор мощности (9) в положение MIN.
- Проверьте, соответствует ли насадка (22 или 23)* типу поверхности, которую пылесосят:
 - Для ковров и ковровых покрытий используйте щётку со спрятанным ворсом,
 - Для паркета и гладких покрытий используйте щётку с выдвинутым ворсом.

Если провод не прячется полностью

- В процессе скручивания провод может замедлить ход: потяните его чуть на себя и повторно нажмите на педаль скручивания провода.



Если проблема не устраняется, обратитесь в ближайший Сервисный Центр Rowenta или в службу работы с потребителями Rowenta.

ГАРАНТИЯ

- Прибор предназначен для использования в бытовых домашних условиях. В случае использования прибора не по назначению или в ненадлежащих условиях, производитель снимает с себя ответственность за работу прибора и гарантия на него аннулируется.
- Перед первым использованием прибора внимательно прочтите инструкции по его эксплуатации: при неправильном использовании прибора Rowenta снимает с себя всю ответственность за его работу.

* В зависимости от модели: речь идёт о специальном оборудовании, предназначенном для отдельных моделей или выборочно предоставляемых дополнительных принадлежностях.

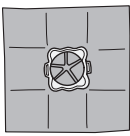
ГДЕ ПРИОБРЕСТИ ПРИНАДЛЕЖНОСТИ К ПЫЛЕСОСУ

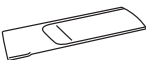
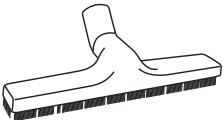
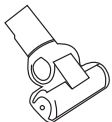
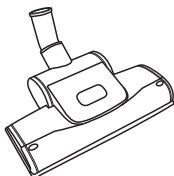
ПРИНАДЛЕЖНОСТИ*	ИСПОЛЬЗОВАНИЕ	УСТАНОВКА ПРИНАДЛЕЖНОСТИ	МЕСТО ПРИОБРЕТЕНИЯ
Пылесборник Wonderbag® UNIVERSAL 	Универсальный мешок.	Установите кольцо на держателе пылесборника.	Сервисный Центр Rowenta
Щётка для мебели 	Щётка для чистки мебели.	Вставьте щётку в наконечник.	
Узкая насадка 	Для уборки в труднодоступных местах.	Вставьте узкую насадку в рукоятку или в конец трубы	
Щётка для паркета 	Для поверхностей легко подверженных повреждениям.	Вставьте щётку в конец всасывающей трубы.	
Мини турбощётка 	Для тщательной чистки обивки мебели.	Вставьте щётку в конец всасывающей трубы.	
Турбощётка 	Для уборки ниток и шерсти животных, забившихся в ковры и ковровые покрытия.	Вставьте щётку в конец всасывающей трубу.	

ЗАЩИТА ОКРУЖАЮЩЕЙ СРЕДЫ

• В соответствии с действующими положениями, любой прибор, вышедший из употребления, должен быть непригодным к использованию: отключите провод питания от сети и обрежьте его, прежде чем избавиться от прибора.



Участие в деле защиты окружающей среды!

- ① В Вашем приборе содержится целый ряд ценных деталей, которые могут быть использованы повторно.
- ➔ Отвезите прибор в соответствующий пункт по утилизации для его переработки.

* В зависимости от модели: речь идёт о специальном оборудовании, предназначенном для отдельных моделей или выборочно предоставляемых дополнительных принадлежностях.

ВКАЗІВКИ З ТЕХНІКИ БЕЗПЕКИ

В цілях безпеки даний прилад відповідає сучасним нормам і вимогам (Директива про низьковольтне устаткування, директива по електромагнітні сумісності, положення про охорону навколишнього середовища...).

1 • Умови використання

Ваш пилосос - електричний прилад і повинен використовуватися при нормальних умовах. Користуйтеся приладом і зберігаєте його в місцях не доступних для дітей. Ніколи не залишайте працюючий прилад без нагляду.

Не тримаєте насадку пилососа або кінець труби в безпосередній близькості від очей або вух.

Не прибирайте пилососом поверхні, змочені алкоголем або будь якими іншими рідинами, гарячі речовини, занадто дрібні субстанції (гіпс, цемент, попіл...), великі гострі предмети (скло), шкідливі речовини (сольвенти, розчинники), їдкі речовини (кислоти, очисники...), а також горючі й вибухонебезпечні речовини (на основі бензину або спирту).

Ніколи не занурюйте прилад у воду, не допускайте попадання води на прилад і не залишайте його на вулиці.

Не користуйтеся приладом, якщо він впав і на ньому видні явні ушкодження, або якщо Ви помітили відхилення в його роботі. У цьому випадку не відкривайте пилосос і відвезіть його у найближчий Сервісний Центр або зв'яжіться зі службою роботи зі споживачами компанії Rowenta.

Цей прилад не призначений для користування особами (включаючи дітей) з обмеженими фізичними, сенсорними й розумовими можливостями, а також особами, що не мають достатнього досвіду у використанні приладу. Вони можуть користуватися ним тільки після отримання відповідних попередніх інструкцій по експлуатації приладу і під наглядом особи, відповідальної за їхню безпеку.

ОПИС

- 1 Кришка
- 2 Отвір кришки
- 3 Ручка для переміщення приладу
- 4 Ножна кнопка для змотування проводу
- 5 Кнопка Включення/Виключення
- 6 Індикатор наповнення пилозбірника
- 7 Всмоктуючий отвір
- 8 Місце виходу повітря
- 9 Електронний перемикач потужності
- 10 **a** - Вертикальне гніздо
b - Горизонтальне гніздо
- 11 Відсік для пилозбірника
- 12 Тримач пилозбірника для мішків Wonderbag* або полотняних мішків*
- 13 Відсік фільтра-вкладки (H)EPA* або вкладки Мікрофільтра*
- 14 Індикатор наявності фільтра-вкладки (H)EPA* або мікрофільтра*
- 15 **a** - Фільтр-вкладка (H)EPA* (réf. ZR004801) адаптований до пилозбірників Wonderbag*

Стежте за дітьми і не дозволяйте їм грати з приладом.

Приладом можуть користуватися діти 8 років і старше, люди з обмеженими фізичними, сенсорними й розумовими можливостями, а також особи з недостатніми вміннями й навичками тільки після того, як вони одержали інструкції щодо безпечної експлуатації приладу й інформацію про ризики, які він може собою представляти. Не дозволяйте дітям грати з приладом. Операції з чистки і по догляду за приладом можуть виконуватись дітьми 8 років і старше під наглядом. Тримайте прилад і провід, що його живить, поза межами досяжності дітей молодше 8 років.

2 • Електроживлення

Переконаєтеся в тому, що робоча напруга (вольтаж)

Вашого пилососа відповідає напрузі у Вашій розетці.

Відключайте й від'єднуйте прилад від мережі (не виймайте вилку з розетки, витягуючи її за провід):

- одразу після використання,
- перед кожною заміною приладдя,
- перед чищенням або операцією по догляду за приладом, а також перед заміною фільтра.

Не користуйтеся приладом, якщо провід живлення ушкоджений. Систему скручування проводу живлення Вашого пилососа і сам провід повинні міняти виключно в Сервісному Центрі Rowenta, оскільки для цього потрібні спеціальні інструменти.

3 • Ремонт

Ремонт повинні здійснювати кваліфіковані фахівці, що мають у своєму розпорядженні оригінальні запасні деталі. Самостійний ремонт приладу може бути небезпечним для життя користувача. Гарантія на прилад анулюється у випадку самостійного ремонту приладу користувачем.

b - Фільтр-вкладка (H)EPA* (réf. RS-RT3734) адаптований до полотняних мішків*

16 Вкладка Мікрофільтр*

a - Мікрофільтр (Ref RS-RT3735)

b - Губчастий матеріал для захисту мотору

Ваш прилад оснащений або фільтром-вкладкою (H)EPA* або вкладкою мікрофільтром*

17 **a** - Пилозбірник Wonderbag* UNIVERSAL

b - Полотняний мішок* (ref. RS-RT2274)

Приладдя

18 Гнучкий шланг із стандартною рукояткою*

a - Стандартна рукоятка шлангу

b - Механічний перемикач потужності

19 Гнучкий шланг с рукояткою ERGO COMFORT*

a - Ергономічна рукоятка ERGO COMFORT

b - Вмонтована щітка (EASY BRUSH)

c - Механічний перемикач потужності (POWER CONTROL)

20 Стандартна металічна телескопічна всмоктуюча труба*

* В залежності від моделі: йдеться про спеціальне обладнання, призначене для окремих моделей, або про приладдя, що вибірково надається

ОПИС

- | | |
|--|--|
| <p>21 Металічна телескопічна всмоктуюча труба ERGO COMFORT*
 a - Система блокування шланг/труба (LOCK SYSTEM)
 b - Кнопка регулювання довжини труби</p> <p>22 Стандартна щітка для будь-яких типів підлог*</p> <p>23 Щітка для підлог Delta Silence*</p> | <p>24 Щітка для щілин*</p> <p>25 Щітка для паркету*</p> <p>26 Турбощітка*</p> <p>27 Міні турбощітка*</p> |
|--|--|

ПЕРЕД ПЕРШИМ ВИКОРИСТАННЯМ ПРИЛАДУ

1 • Розпакування

Розпакуйте прилад і звільніть його від всіх етикеток. Збережіть гарантійний талон і перед першим використанням уважно прочитайте інструкцію з експлуатації Вашого приладу.

2 • Поради і застереження

Слідкуйте за тим, щоб перед кожним використанням провід був повністю розкручений.

Не допускайте затискання проводу гострими кінцями будь-яких предметів. Якщо Ви користуєтесь електричним подовжувачем, переконайтеся в тому, що він справний, і що переріз його проводу відповідає потужності Вашого пилососу. Ніколи не виймайте вилку з розетки, тягнучи її за провід.

Ніколи не включаєте пилосос без пилозбірника і фільтра (вкладки).

Ваш прилад оснащений для цього системою безпеки, яка визначає наявність (14) вкладок фільтра (15a*, 15b*, 16*).

При пересуванні приладу не тягніть його за провід. Користуйтеся для цього спеціально призначеною ручкою. Не тягніть прилад за провід, якщо хочете припідняти його.

Виключайте прилад і від'єднуйте його від електричної мережі кожного разу, коли Ви збираєтесь здійснити операції по догляду або чистці приладу. Користуйтеся виключно пилозбірниками і фільтрами Rowenta або Wonderbag.

Використовуйте виключно оригінальні запасні деталі компанії Rowenta. Перевірте чи всі фільтри знаходяться на своїх місцях.

У випадку виникнення складностей з придбанням додаткового приладдя і фільтрів для Вашого пилососа, зверніться в службу роботи із споживачами компанії Rowenta.

ВИКОРИСТАННЯ

1 • Складання елементів приладу

Вставте гнучкий шланг у всмоктуючий отвір (Fig.1) і поверніть його до блокування. Щоб вийняти гнучкий шланг, поверніть його у зворотньому напрямку і витягніть (Fig. 2)

- Вставте металічну телескопічну всмоктуючу трубу (20 або 21)* в рукоятку шлангу (18a або 19a)* (Fig.3) (в залежності від моделі)
- Вставте щітку для будь-яких типів підлог (22 або 23)* (в залежності від моделі) в кінець металічної телескопічної всмоктуючої труби (Fig.4)
- Відрегулюйте довжину металічної всмоктуючої труби за допомогою телескопічної системи (Fig.5)

Вставте потрібну Вам насадку в кінець металічної телескопічної труби, або в рукоятку шлангу:

- Для килимів і килимових покриттів: використовуйте щітку для будь-яких типів підлог (22 або 23)* з схованим ворсом, або Турбощітку* (для прибирання ниток і шерсті тварин).

- Для паркетів и гладких підлог: використовуйте щітку для будь-яких типів підлог (22 або 23)* з висунутим ворсом або, для кращого результату, спеціальну щітку для паркету*.

- Для кутів і важкодоступних місць: використовуйте щітку для щілин*.

- Для меблів і делікатних речей: використовуйте приєднану до рукоятки шланга насадку ERGO COMFORT (EASY BRUSH) (в залежності від моделі).

ВАЖЛИВО: Ніколи не включаєте пилосос без мішка для пилу і фільтруючої системи (вкладки).

УВАГА: Завжди виключайте пилосос і відключаєте його від мережі, перед тим, як міняти будь-яке приладдя.

2 • Під'єднання проводу живлення до електромережі і включення приладу

Розкрутіть повністю провід живлення і під'єднайте Ваш прилад до електричної мережі (Fig.6), потім натисніть на кнопку Включення/Виключення (Fig.7).

* В залежності від моделі: йдеться про спеціальне обладнання, призначене для окремих моделей, або про приладдя, що вибірково надається

ВИКОРИСТАННЯ

Примітка: Ви можете користуватися Вашим пилососом як в горизонтальному положенні (волокуша) так і у вертикальному, особливо в процесі прибирання сходів і при чистці штор.



Відрегулюйте потужність всмоктування Вашого пилососа:

⇒ за допомогою електронного регулятора потужності (Fig.8)

⇒ за допомогою механічного регулятора потужності на рукоятці: відкрийте отвір, пересуваючи регулюючий бігунок для зменшення потужності всмоктування і недопускання «приклеювання» предмету, який Ви чистите до всмоктуючої поверхні (Fig.9) приклад: тюлеві штори, декікатні предмети ...

Якщо Ваша модель пилососа оснащена насадкою ERGO COMFORT*, відкрийте отвір за допомогою регулюючого повзунка і зафіксуйте його у бажанному положенні:

- Положення  (MIN) для чистки делікатних тканин (тюль, синтетичні тканини)

- Положення  (Moeyenne) для щоденної чистки будь-яких типів підлог при їх незначному забрудненні
- Положення  (MAX) для чистки сильно забруднених підлог, килимів і килимових покриттів

3 • Розбирання і перенесення приладу

Після використання вимкніть пилосос, натиснувши на кнопку Включення/Вимкнення, і від'єднайте прилад від електромережі (Fig.10). Натисніть на педаль скручування проводу (Fig.1). В вертикальному положенні вставте щітку в гніздо (Fig.12). В горизонтальному положенні вставте щітку в гніздо, як показано на малюнку (Fig.13)

В такому положенні пилосос можна переносити (Fig.14).

ЧИСТКА И ЗБЕРІГАННЯ

Повітря, яким ми дихаємо може містити частки, що викликають алергічні реакції: личинки і випорожнення кліщів, плісняву, пилок, дим, відходи тваринного походження (шерсть, шкіру, слину, сечу). Найдрібніші часточки попадають глибоко в органи дихання, де вони можуть провокувати запалення, або погіршувати дихальну функцію. Фільтри (H)EPA (High Efficiency Particulate Air Filter, тобто високоефективні фільтри, для часток, здатних літати в повітрі, дозволяють затримати навіть найдрібніші частки.

Завдяки фільтру (H)EPA, повітря, що поступає в кімнату з пилососа чистіше ніж те повітря, яке всмоктує прилад

ВАЖЛИВО: завжди вимкняйте і від'єднуйте Ваш прилад від електромережі перед проведенням операцій по його чищенню.

1 • Заміна пилосбірника

Індикатор наповнення пилосбірника сигналізує про те, що мішок наповнився. Якщо Ви помітили, що прилад працює з меншою ефективністю, збільшіть потужність всмоктування до максимального рівня і підніміть щітку над підлогою. Якщо індикатор продовжує світитися червоним кольором, поміняйте пилосбірник.

а) Якщо Ваш пилосос оснащений мішком Wonderbag* (17a):

ВАЖЛИВО: Мішки Wonderbag* UNIVERSAL можна придбати у Вашого продавця або в Сервісному Центрі.

УВАГА: Мішки Wonderbag* КОМПАКТ не можуть використовуватися в даному приладі. Їх використання може призвести до ушкодження приладу і анулювання гарантії на нього.

Витягніть гнучкий шланг із всмоктуючого отвору (Fig. 2). Відкрийте кришку Вашого пилососа (Fig.15).

Витягніть тримач пилосбірника з відсіку пилосбірника (Fig.16).

Витягніть мішок Wonderbag* з тримача пилосбірника (Fig.17).

Викиньте мішок Wonderbag* у смітник (Fig.18). Встановіть новий мішок Wonderbag* в тримач пилосбірника за допомогою кільця (Fig.19).

Розправте мішок і поверніть тримач пилосбірника у відповідний відсік (Fig.20).

Перед тим як закрити кришку, переконайтеся в тому, що мішок і тримач пилосбірника встановлені правильно.

ВАЖЛИВО: Не використовуйте повторно мішок Wonderbag, його можна застосовувати лише один раз.

б) Якщо Ваш прилад оснащений полотняним мішком* (17b):

Полотняні мішки* (réf. RS-RT2274) можна придбати в Сервісних Центрах.

Витягніть гнучкий шланг із всмоктуючого отвору (Fig. 2). Відкрийте кришку Вашого пилососа (Fig.15).

Витягніть тримач пилосбірника з відсіку пилосбірника (Fig.21).

Витягніть полотняний мішок* з тримача пилосбірника (Fig.22).

Відкрийте полотняний мішок* за допомогою застібки-блискавки (Fig.23) і спорожніть його над смітником (Fig.24).

Сполосніть мішок проточною водою і дайте йому висохнути протягом 24 годин (Fig. 25) (встановлюйте полотняний мішок на місце тільки в тому випадку, якщо він повністю сухий). Закрийте полотняний мішок: слідкуйте за тим, щоб застібка-блискавка була закрыта до кінця (Fig. 26) перед тим, як встановити мішок в пилосос.

Встановіть полотняний мішок* в тримач пилосбірника за допомогою картонної пластинки (Fig.27), розправте мішок і встановіть його у відсік для пилосбірника (Fig.28).

Перед тим, як закрити кришку, переконайтеся в тому, що мішок встановлений правильно.

ВАЖЛИВО: Ніколи не включаєте пилосос без мішка для пилу.

* В залежності від моделі: йдеться про спеціальне обладнання, призначене для окремих моделей, або про приладдя, що вибірково надається

ЧИСТКА І ЗБЕРІГАННЯ

2 • Замініть мікрофільтр* (ref RS-RT3735)

Важливо: міняйте мікрофільтр після кожних 6 заміні пілозбірника

Мікрофільтр Ref. RS-RT3735 можна придбати у Вашого продавця або в Сервісному Центрі.*

Відкрийте кришку Вашого пілососа (Fig.15).

Витягніть мішок Wonderbag (Fig.16), потім витягніть вкладку мікрофільтра* (Fig.29), що складається з самого мікрофільтра (16a) і губчастої тканини, яка захищає мотор (16b).

Відокремте губчасту тканину (16b) від мікрофільтра (16a) (Fig.30). Викиньте мікрофільтр у смітник (Fig. 31) і поміняйте його на новий мікрофільтр.

Промийте губчасту тканину, що захищає мотор (16b) в теплій мильній воді, сполосніть і дайте висохнути протягом мінімум 12 годин перед тим, як поставити її на місце (Fig. 32).

Коли губчаста тканина висохне, встановіть її зверху на мікрофільтр (16a), а потім встановіть мікрофільтр-вкладку* (16) у відсік (Fig.33). Поверніть мішок Wonderbag на місце (Fig.20).

Перед тим, як закрити кришку, переконайтеся в тому, що мікрофільтр-вкладка* встановлений правильно.

ВАЖЛИВО: Ніколи не включаєте пілосос без фільтра-вкладки.

Ваш прилад оснащений системою безпеки, яка визначає наявність фільтра-вкладки (кришка не закриється, якщо Ви не встановили фільтр-вкладку).

3 • Замініть фільтр-вкладку (H)EPA* (réf. ZR 0048 01)* (для приладів, оснащених пілозбірником Wonderbag*)

ВАЖЛИВО: Заміняйте фільтруючу систему один раз на рік.

Фільтр-вкладку (H)EPA réf. ZR 0048 01* можна придбати у Вашого продавця або в Сервісному Центрі.*

Відкрийте кришку Вашого пілососа (Fig.15). Витягніть тримач пілозбірника з відсіку (Fig.16), а потім витягніть фільтр-вкладку (H)EPA* (Fig.34) і викиньте його у смітник (Fig.35).

Вставте новий фільтр-вкладку (H)EPA* (réf. ZR 0048 01*) у відсік (Fig.36).

Поверніть пілозбірник у відсік (Fig.20). Перед тим як закрити кришку, переконайтеся в тому, що фільтр-вкладка (H)EPA* встановлений правильно.

4 • Промийте фільтр-вкладку HEPA* (réf. RS-RT3734*) (для приладів, оснащених полотняним мішком*)

УВАГА! Такий вид чистки підходить для фільтрів-вкладок (H)EPA, адаптованих до полотняних мішків.

Фільтр-вкладку (H)EPA réf. RS-RT3734* можна придбати у Вашого продавця або в Сервісному Центрі.*

Відкрийте кришку вашого пілососа (Fig.15). Витягніть тримач пілозбірника з відсіку (Fig. 21), потім вийміть фільтр-вкладку (H)EPA* (Fig.37).

Вийміть фільтр-вкладку (H)EPA* над смітником (Fig.38).

Потім сполосніть його під проточною водою і дайте висохнути протягом мінімум 24 годин (Fig.39).

Прослідкуйте за тим, щоб фільтр-вкладка HEPA* (15b) був повністю сухим перед тим, як Ви повернете його на місце. Встановіть фільтр-вкладку (H)EPA* у відсік (Fig.40).

Поверніть тримач пілозбірника з полотняним мішком у відсік (Fig. 29)

Перед тим як закрити кришку, переконайтеся в тому, що фільтр-вкладка (H)EPA* встановлений правильно.

ВАЖЛИВО: Ніколи не включаєте пілосос без фільтра-вкладки.

Ваш прилад оснащений системою безпеки, здатною визначити наявність фільтра-вкладки (кришка не закриється, якщо Ви не встановили фільтр-вкладку).

5 • Почистіть Ваш Пілосос

Витріть корпус і приладдя Вашого пілососа за допомогою м'якої ганчірки. Не використовуйте при цьому миючі, їдкі і абразивні засоби.

* В залежності від моделі: йдеться про спеціальне обладнання, призначене для окремих моделей, або про приладдя, що вибірково надається

УСУНЕННЯ НЕСПРАВНОСТЕЙ

ВАЖЛИВО: Як тільки Ви помітили, що Ваш пилосос працює менш ефективно, а також перед проведенням будь-яких перевірок, вимкніть прилад, натиснувши на кнопку Включення/Виключення.

Якщо прилад не включається

- Він не підключений до електромережі. Перевірте чи підключений пилосос до електромережі.

Якщо пилосос не всмоктує повітря

- Приладдя приладу, або гнучкий шланг закупорені: прочистіть щітку, трубу або шланг.
- Кришка погано закрита: перевірте чи правильно встановлені пилозбірник, тримач пилозбірника і фільтр-вкладка, а потім закрийте кришку.

Якщо пилосос всмоктує менш ефективно, видає шум, свистить

- Приладдя, або гнучкий шланг частково закупорені: прочистіть щітку, трубу або гнучкий шланг.
- Пилозбірник заповнений, або насичений дрібною пилюкою: поміняйте пилозбірник Wonderbag* (17a) або спорожніть полотняний мішок* (17b).
- Фільтраційна система засмічена:
 - **Фільтр-вкладка (H)EPA***: витягніть фільтр-вкладку (H)EPA* (réf. ZR004801*) і поміняйте його або прочистіть фільтр-вкладку (H)EPA* (réf. RS-RT3734*), дотримуючись процедури чистки.
 - **Мікрофільтр***: витягніть мікрофільтр (16a) і поміняйте його на новий (Ref RS-RT3735).
- Механічний регулятор потужності відкритий: закрийте механічний регулятор потужності на рукоятці.

Якщо індикатор заміни пилозбірника продовжує світитися червоним

- Пилозбірник забився: поміняйте пилозбірник Wonderbag* (17a) або спорожніть полотняний мішок* (17b).

Якщо кришка не закривається (дія детектора наявності 14)

- Перевірте наявність фільтра-вкладки (H)EPA* (15a або 15b), або вкладки мікрофільтра* (16) і/або правильність їх встановлення.

Насадка важко пересувається

- Зменшіть потужність всмоктування за допомогою механічного регулятора потужності на рукоятці (18b або 19b)*, або скористайтеся електронним регулятором потужності (9) в положенні MIN.
- Перевірте чи відповідає насадка (22 або 23)* типу поверхні, яку Ви пилюєте:
 - Для килимів і килимових покриттів використовуйте щітку із схованим ворсом,
 - Для паркету і гладких покриттів використовуйте щітку з висунутим ворсом.

Якщо провід повністю не ховається в корпусі

- В процесі скручування провід може уповільнити рух: потягніть його на себе, а потім повторно натисніть на педаль скручування проводу.



Якщо проблема не усувається, зверніться в найближчий Сервісний Центр Rowenta або в службу роботи з споживачами Rowenta.

ГАРАНТІЯ

- Прибор призначений для використання в побутових домашніх умовах. У випадку використання приладу не за призначенням, або в неналежних умовах, виробник знімає з себе всю відповідальність за роботу приладу і гарантія на нього анулюється.
- Перед першим використанням приладу уважно прочитайте інструкцію з його експлуатації: при неправильному використанні приладу компанія Rowenta знімає з себе всю відповідальність за його роботу.

* В залежності від моделі: йдеться про спеціальне обладнання, призначене для окремих моделей, або про приладдя, що вибірково надається

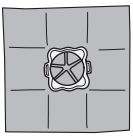
ДЕ МОЖНА ПРИДБАТИ ПРИЛАДДЯ ДО ПИЛОСОСУ

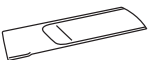
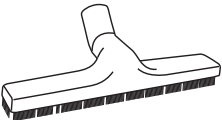
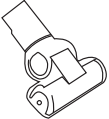
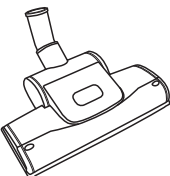
ПРИЛАДДЯ*	ВИКОРИСТАННЯ	ВСТАНОВЛЕННЯ ПРИЛАДДЯ	МІСЦЕ ПРИДБАННЯ
Пилезбірник Wonderbag® UNIVERSAL 	Універсальний мішок.	Встановіть кільце на тримачі пилезбірника.	Сервісний Центр Rowenta
Щітка для меблів 	Щітка для чистки меблів.	Вставте щітку в рукоятку.	
Вузька насадка 	Для прибирання у важкодоступних місцях.	Вставте вузьку насадку в рукоятку, або в кінець труби	
Щітка для паркету 	Для поверхонь, які легко піддаються ушкодженню.	Вставте щітку в кінець всмоктуючої труби.	
Міні турбощітка 	Для ретельної чистки обивки меблів.	Вставте щітку в кінець всмоктуючої труби.	
Турбощітка 	Для прибирання ниток і шерсті тварин, що забилися в килими і килимові покриття.	Вставте щітку в кінець всмоктуючої труби.	

ЗАХИСТ НАВКОЛИШНЬОГО
СЕРЕДОВИЩА

• У відповідності до діючих положень, будь який прилад, що більше не використовується, повинен бути непридатним до використання: відключіть провід живлення від електромережі і відріжте його, перед тим як позбутися приладу.



Участь у справі захисту навколишнього середовища!

- ❗ Ваш прилад містить цілий ряд цінних деталей, які можуть використовуватися повторно.
- ➡ Відвезіть прилад у відповідний пункт утилізації для належної його переробки.

* В залежності від моделі: йдеться про спеціальне обладнання, призначене для окремих моделей, або про приладдя, що вибірково надається

BEZPEČNOSTNÍ POKYNY

Kvůli vaší bezpečnost odpovídá tento přístroj platným normám a předpisům (směrnice o nízkém napětí, elektromagnetické kompatibilitě, životním prostředí, ...).

1 • Podmínky použití

Váš vysavač je elektrický přístroj; musí být používán za normálních podmínek použití. Přístroj používejte a ukládejte mimo dosah dětí. Přístroj nikdy nenechávejte zapnutý bez dohledu.

Vyvarujte se kontaktu nástavce a trubice s očima a ušima.

Nevysávejte plochy mokré od alkoholu, jakýchkoli tekutin, teplých látek, velmi jemné látky (sádra, cement, popel...), hrubou dřív s ostrými kusy (sklo), škodlivé (rozpouštědla, mořidla) a agresivní (kyseliny, čisticí prostředky...) výrobky a hořlaviny a výbušniny (na bázi alkoholu nebo benzínu).

Přístroj nikdy neponořujte do vody, necákejte na něho vodu a neuskładňujte jej venku.

Přístroj nepoužívejte, pokud spadl a vykazuje viditelné poškození nebo nefunguje správně. V takovém případě přístroj neotvírejte, ale pošlete ho do autorizovaného servisu nebo kontaktujte servis Rowenta pro spotřebitele.

Tento přístroj není určen osobám (včetně dětí), jejichž fyzické, smyslové a mentální schopnosti jsou omezené, nebo osobám, jimž chybí zkušenosti nebo znalosti. Tyto osoby mohou přístroj používat pouze pod dohledem osoby odpovědné za jejich bezpečnost nebo po předchozím vysvětlení jak je třeba přístroj používat.

Děti by měly být pod dohledem, aby bylo zajištěno, že si s přístrojem nebudou hrát.

Děti od 8 let a osoby, které jsou nezkušené a nepoučené nebo osoby, jejichž fyzické, smyslové a mentální schopnosti jsou sniženy, mohou tento přístroj používat, pouze pokud jim jeho používání bylo řádně vysvětleno a znají možná nebezpečí. Děti si s přístrojem nesmí hrát. Uživatelskou údržbu a čištění směji provádět děti, pouze pokud jsou starší 8 let a pod dozorem. Přístroj a jeho šňůru udržujte mimo dosah dětí mladších 8 let.

2 • Elektrické napájení

Přesvědčte se, že napájecí napětí (voltáž) vašeho vysavače skutečně odpovídá napětí vašich instalací. Přístroj vypněte a vytáhněte ze zásuvky, aniž byste tahali za šňůru:

- hned po použití,
- před každou výměnou příslušenství,
- před jakoukoli údržbou, čištěním nebo výměnou filtru. Přístroj nepoužívejte, pokud je porušená šňůra. Naviják se šňůrou u vašeho vysavače smí vyměňovat výhradně autorizovaný servis Rowenta, protože na tuto opravu jsou potřeba speciální nástroje, aby se předešlo možnému nebezpečí.

3 • Opravy

Opravy smí dělat pouze

odborníci a s originálními náhradními díly. Opravy svépomocí mohou představovat nebezpečí pro uživatele, ruší záruku.

POPIS

- 1 Kryt
 - 2 Otvírání krytu
 - 3 Držadlo na přenášení
 - 4 Tlačítko pro navijení šňůry
 - 5 Tlačítko Zapnout/Vypnout
 - 6 Kontrolka výměny sáčku
 - 7 Sací otvor
 - 8 Vývod vzduchu
 - 9 Regulátor výkonu
 - 10 a - Vertikální parkovací stojan
b - Horizontální parkovací stojan
 - 11 Přihrádka na sáček
 - 12 Podložka na sáček pro sáček Wonderbag* nebo textilní sáček*
 - 13 Přihrádka kazety filtru (H)EPA* nebo kazety mikrofiltru*
 - 14 Detektor přítomnosti kazety filtru (H)EPA* nebo kazety mikrofiltru*
 - 15 a - Kazeta filtru (H)EPA* (č. ZR004801) uzpůsobená na sáčky Wonderbag*
b - Kazeta filtru (H)EPA* (č. RS-RT3734) uzpůsobená na textilní sáčky*
 - 16 Kazeta mikrofiltru*
a - Mikrofiltr (č. RS-RT3735)
b - Ochrana motoru z pěnové hmoty
- Váš vysavač je vybaven buď kazetou filtru (H)EPA* nebo kazetou mikrofiltru*
17 a - Sáček Wonderbag* UNIVERSAL
b - Textilní sáček* (č. RS-RT2274)

Příslušenství

- 18 Hadice se standardní rukojetí*
a - Standardní rukojeť
b - Mechanický regulátor výkonu
- 19 Hadice s rukojetí ERGO COMFORT*
a - Ergonomická rukojeť ERGO COMFORT
b - Vestavěný kartáč (EASY BRUSH)
c - Mechanický regulátor výkonu (POWER CONTROL)
- 20 Kovová teleskopická trubice standardní*

* Podle modelů: Jedná se o zvláštní vybavení některých modelů nebo o volitelný doplněk.

POPIS

- | | |
|--|---|
| <p>21 Kovová teleskopická roura ERGO COMFORT*
 a - Systém blokování rukojeť/trubice (LOCK SYSTEM)
 b - Tlačítko pro nastavení trubice</p> <p>22 Sací nástavec na všechny typy podlah standardní*</p> <p>23 Sací nástavec na všechny typy podlah Delta Silence*</p> | <p>24 Štěrbinový nástavec*</p> <p>25 Sací nástavec na parkety*</p> <p>26 Turbokartáč*</p> <p>27 Mini turbokartáč*</p> |
|--|---|

PŘED PRVNÍM POUŽITÍM

1 • Vybalení

Vybalte váš přístroj a zbavte ho veškerých případných nálepek. Ponechte si záruční list a před prvním použitím vašeho přístroje si pečlivě přečtěte návod k použití.

2 • Rady a opatření

Před každým použitím musí být šňůra zcela odvinutá. Nezasekávejte ji a netáhněte ji přes ostré hrany. Používáte-li prodlužovací kabel, ujistěte se, že je v perfektním stavu a vhodného typu pro výkon vašeho vysavače. Nikdy neodpojujte přístroj tak, že byste tahali za šňůru.

Vysavač nikdy nespouštějte bez sáčku a filtračního systému (kazety).

Váš přístroj je na to vybavený bezpečnostním systémem pro přítomnosti (14) kazet filtru (15a*, 15b*, 16*).

Vysavač nepřemísťujte taháním za šňůru, přístroj je třeba přemísťovat za držadlo. Šňůru nepoužívejte ke zvedání přístroje.

Po každé použití vysavač vypněte a odpojte. Vysavač vždy vypínejte a odpojujte před údržbou nebo čištěním. Používejte pouze sáčky a filtry značky Rowenta nebo Wonderbag.

Používejte pouze příslušenství značky Rowenta. Přesvědčte se, že jsou všechny filtry skutečně na místě.

Pokud by bylo příslušenství a filtry pro tento vysavač těžko k dostání, obraťte se na servis Rowenta pro spotřebitele.

POUŽITÍ

1 • Sestavení součástí přístroje

Do sacího otvoru vsuňte hadici (obr. 1) a točte až do zablokování. Pro vysunutí točte opačným směrem a zatáhněte (Obr. 2)

- Vsuňte kovovou vysouvací trubici (20 nebo 21)* do konce rukojeti (18a nebo 19a)* (obr. 3) (podle modelu)
- Nasadte sací nástavec pro všechny typy podlah (22 nebo 23)* (podle modelu) na konec kovové vysouvací trubice (Obr. 4)
- Pomocí výsuvného systému nastavte kovovou vysouvací trubici na požadovanou délku (obr. 5)

Na konec kovové vysouvací trubice nebo rukojeti nasadte vhodné příslušenství:

- Na koberce a koberečky: použijte sací nástavec pro všechny typy podlah (22 nebo 23)* v poloze se zasunutým kartáčem nebo turbokartáč* (vlákna a zvířecí chlupy).

- Na parkety a hladké plochy: použijte sací nástavec na všechny typy podlah (22 nebo 23)* v poloze s vysunutým kartáčem nebo, pro lepší účinek, použijte sací nástavec na parkety*.
- Na rohy a náročná místa: použijte štěrbinový sací nástavec*.
- Na nábytek a křehké povrchy: použijte kartáč vestavěný v rukojeti ERGO COMFORT (EASY BRUSH) (podle modelu).

DŮLEŽITÉ Vysavač nikdy nespouštějte bez sáčku a filtračního systému (kazety).

POZOR Před výměnou příslušenství vysavač vždy vypínejte a vypojujte.

2 • Zapojení šňůry a spuštění přístroje

Odvíhne celou šňůru, zapojte vysavač (obr. 6) a stiskněte tlačítko Zapnout/Vypnout (obr. 7).

* Podle modelů: Jedná se o zvláštní vybavení některých modelů nebo o volitelný doplněk.

POUŽITÍ

Poznámka: vysavač můžete používat v horizontální poloze (sáňky), ale také ve vertikální poloze, zejména při vysávání schodišť nebo při oprašování závěsů.

Nastavte sílu vysávání:

⇒ pomocí elektronického regulátoru výkonu (obr. 8)

⇒ pomocí mechanického regulátoru výkonu na rukojeti: otevřete klapku regulačního jezdce a ručně tak zmenšete sílu vysávání tak, aby vám sací nástavec nezůstával "přilepený" na vysávané ploše (obr. 9) např.: závěsy, křehké povrchy...

Pokud je váš model vybaven rukojetí ERGO COMFORT*, otevřete klapku regulačního jezdce podle potřeby:

• Poloha  (MIN) pro vysávání jemných tkanin (záclony, textil)

• Poloha  (Střední) pro každodenní vysávání všech typů nepříliš znečištěných podlah

• Poloha  (MAX) pro vysávání tvrdých podlah a koberečů a koberečků v případě silného znečištění

3 • Uložení a přeprava přístroje

Po použití vysavač vypněte stisknutím tlačítka Zapnout/Vypnout a vypojte ho (obr. 10). Uložte šňůru stisknutím tlačítka navijáku šňůry (obr. 1). Ve vertikální poloze umístěte sací nástavec do parkovací polohy (obr. 12). V horizontální poloze umístěte sací nástavec do parkovací polohy (Obr. 13).

Takto budete moci vysavač přenášet a ukládat v parkovací poloze (obr. 14).

ČIŠTĚNÍ A ÚDRŽBA

Vzduch, který dýcháme, obsahuje částice, které mohou být alergenní: larvy a výtěty roztočů, plísňe, pyl, saze a zvířecí rezidua (chlupy, kůže, sliny, moč). Ty nejmenší částice pronikají hluboko do dýchacího ústrojí, kde mohou vyvolat zánět a celkově pozměnit dýchací činnost. Filtry (H)EPA (High Efficiency Particulate Air Filter, tedy (Vysoce) účinné filtry na vzdušné částice, umožňují zadržet ty nejmenší částice. Díky filtru (H)EPA, je vzduch vyfukovaný do místnosti zdravější než vzduch nasávaný.

DŮLEŽITÉ Před údržbou vysavač vždy vypněte a odpojte.

1 • Výměna sáčku

Kontrolka výměny sáčku ukazuje, že je sáček

plný nebo přeplněný. Pokud zpozorujete pokles účinnosti přístroje, nastavte výkon na maximum a držte sací nástavec zvednutý nad podlahou. Pokud kontrolka zůstane červená, vyměňte sáček.

a) Pokud je váš vysavač vybaven sáčkem Wonderbag* (17a):

DŮLEŽITÉ Sáčky Wonderbag* UNIVERSAL jsou dostupné u vašeho prodejce nebo v autorizovaných servisech.

POZOR Sáčky Wonderbag* COMPACT nejsou na tomto přístroji použitelné. Jejich použití by přístroj poškodilo a zrušilo by záruku.

Odstraňte hadici ze sacího otvoru (Obr. 2) Otevřete kryt vysavače (obr. 15).

Vyjměte podložku na sáček z přihrádky na sáček (obr. 16).

Vyjměte sáček Wonderbag* z podložky na sáček (obr. 17).

Vyhodte sáček Wonderbag* do odpadkového koše (obr. 18) Nový sáček Wonderbag* umístěte na podložku pomocí jeho objímky (obr. 19). Rozložte sáček a umístěte podložku na sáček do přihrádky na sáček (obr. 20).

Než zavřete kryt, ujistěte se, že jsou sáček a podložka na sáček umístěny správně.

DŮLEŽITÉ Sáček Wonderbag nepoužívejte opakovaně, jde o sáček na jedno použití.

b) Pokud je váš vysavač vybaven textilním sáčkem* (17b):

Textilní sáčky* (č. RS-RT2274) jsou k dostání v autorizovaných servisech.

Odstraňte hadici ze sacího otvoru (Obr.2). Otevřete kryt vysavače (obr. 15).

Vyjměte podložku na sáček z přihrádky na sáček (obr. 21).

Vyjměte textilní sáček* z podložky na sáček (obr. 22).

Textilní sáček* otevřete pomocí zipu (obr. 23) a pak ho vyprázdněte nad odpadkovým košem (obr. 24).

Sáček vyperte v čisté vodě a nechte nejméně 24 hodin schnout (Obr. 25) (sáček vraťte na místo, až když je naprosto suchý). Textilní sáček zavřete: Dříve, než dáte sáček zpět do přístroje, ujistěte se, že je zip úplně zatažený (obr. 26).

Textilní sáček* umístěte zpět s pomocí kartonové části (obr. 27), rozložte na podložce na sáček v přihrádce na sáček (obr. 28).

Než zavřete kryt, ujistěte se, že je sáček umístěný správně.

DŮLEŽITÉ Nikdy nespouštějte vysavač bez sáčku.

* Podle modelů: Jedná se o zvláštní vybavení některých modelů nebo o volitelný doplněk.

ČIŠTĚNÍ A ÚDRŽBA

2 • Výměna mikrofiltru * (č. RS-RT3735)

DŮLEŽITÉ Mikrofiltrr vyměňujte vždy po 6 výměnách sáčku.

*Mikrofiltr * č. RS-RT3735 je k dostání u vašeho prodejce nebo v autorizovaných servisech.*

Otevřete kryt vysavače (obr. 15).

Vyjměte sáček Wonderbag (obr. 16), pak vyjměte kazetu mikrofiltru* (obr. 29) obsahující mikrofiltr (16a) a ochranu motoru z pěnové hmoty (16b).

Oddělte ochranu z pěnové hmoty (16b) od mikrofiltru (16a) (obr. 30). Vyhodte filtr do odpadkového koše (obr. 31) a nahradte jej novým mikrofiltrem.

Operte ochranu motoru z pěnové hmoty (16b) ve vlažné mýdlové vodě, opláchněte a nechte schnout nejméně 12 hodin, než ji umístíte zpět (obr. 32).

Jakmile bude suchá, umístěte ji na mikrofiltr (16a) a pak vraťte kazetu mikrofiltru* (16) do přihrádky (obr. 33).

Dejte sáček Wonderbag zpět na místo (obr. 20).

Než zavřete kryt, ujistěte se, že je kazeta mikrofiltru* umístěna správně.

DŮLEŽITÉ Nikdy nespouštějte vysavač bez kazety filtru.

Váš přístroj je na to vybaven bezpečnostním systémem pro kontrolu přítomnosti kazety filtru (pokud neumístíte kazetu filtru, kryt nepůjde zavřít).

3 • Výměna kazety filtru (H)EPA* (č. ZR 0048 01)* (pro přístroje vybavené sáčkem Wonderbag*)

DŮLEŽITÉ Filtrační systém vyměňujte jednou za rok.

Kazeta filtru (H)EPA č. ZR 0048 01* je k dostání u vašeho prodejce nebo v autorizovaných servisech.*

Otevřete kryt vysavače (obr. 15). Vyjměte podložku na sáček z přihrádky na sáček (obr. 16)R, pak vyjměte kazetu filtru (H)EPA* (obr. 34) a kazetu vyhodte do odpadkového koše (obr. 35).

Umístěte novou kazetu filtru (H)EPA* (č. ZR 0048 01*) do příslušné přihrádky (obr. 36).

Zpět do přihrádky dejte podložku na sáček (obr. 20). Než zavřete kryt,

ujistěte se, že je kazeta filtru (H)EPA* umístěna správně.

4 • Mytí kazety filtru HEPA* (č. RS-RT3734*) (pro přístroje vybavené textilním sáčkem*)

POZOR! Toto čištění je určeno výhradně pro kazetu filtru (H)EPA uzpůsobenou na textilní sáčky.

Kazeta filtru (H)EPA č. RS-RT3734* je k dostání u vašeho prodejce nebo v autorizovaných servisech.*

Otevřete kryt vysavače (obr. 15). Vyjměte podložku na sáček z přihrádky (obr. 21), pak vyjměte kazetu filtru (H)EPA* (obr. 37).

Vyklepejte kazetu filtru (H)EPA* nad odpadkovým košem (obr. 38).

Pak ji opláchněte v čisté vodě a nechte schnout nejméně 24 hodin. (obr. 39)

Ujistěte se, že je kazeta filtru HEPA* (15b) skutečně suchá, než ji vrátíte na její místo.

Vložte zpět kazetu filtru (H)EPA* do příslušné přihrádky (obr. 40).

Vložte zpět podložku na sáček s textilním sáčkem* do přihrádky na sáček (obr. 29).

Než zavřete kryt, ujistěte se, že je kazeta filtru (H)EPA* umístěna správně.

DŮLEŽITÉ Nikdy nespouštějte vysavač bez kazety filtru.

Váš přístroj je na to vybaven bezpečnostním systémem pro kontrolu přítomnosti kazety filtru (pokud neumístíte kazetu filtru, kryt nepůjde zavřít).

5 • Čištění vysavače

Tělo přístroje a příslušenství otřete jemným hadříkem. Nepoužívejte čisticí, agresivní ani brusné prostředky.

OPRAVY

DŮLEŽITÉ Jakmile váš vysavač začne fungovat hůře, vypněte ho stisknutím tlačítka Zapnout/Vypnout, a teprve pak ho zkontrolujte.

Pokud vysavač nelze zapnout

- Příklad nemá napájení. Zkontrolujte, zda je přístroj správně zapojený.

Pokud vysavač nevysává

- Je ucpaná hadice nebo nějaké příslušenství: uvolněte hadici nebo příslušenství.
- Kryt je špatně zavřený: zkontrolujte umístění sáčku, podložky na sáček a kazety filtru a zavřete kryt.

Pokud váš vysavač hůře vysává, dělá hluk, píská

- Je částečně ucpaná hadice nebo nějaké příslušenství: uvolněte příslušenství nebo hadici.
- Sáček je plný nebo přeplněný jemným prachem: vyměňte sáček Wonderbag* (17a) nebo vyprázdněte textilní sáček* (17b.)
- Filtrační systém je zahlcený:
 - **Kazeta filtru (H)EPA***: vyměňte kazetu filtru (H)EPA* (č. ZR004801*) a vložte ji zpět na místo nebo vyčistěte kazetu filtru (H)EPA* (č. RS-RT3734*) podle postupu.
 - **Mikrofiltr***: vyjměte mikrofiltr (16a) a nahraďte ho novým (č. RS-RT3735).
- Mechanický regulátor výkonu je otevřený: zavřete mechanický regulátor výkonu na rukojeti.

Zůstává-li kontrolka výměny sáčku červená

- Sáček je plný: vyměňte sáček Wonderbag* (17A) nebo vyprázdněte textilní sáček (17b).

Pokud se kryt nezavírá, detektor přítomnosti 14 je aktivní

- Zkontrolujte přítomnost kazety filtru (H)EPA* (15a nebo 15b) nebo kazety mikrofiltru* (16) a/nebo jejich správné umístění.

Pokud je těžké pohybovat se sacím nástavcem

- Snižte výkon tak, že otevřete mechanický regulátor výkonu na rukojeti (18b nebo 19b)* nebo posuňte elektronický regulátor výkonu (9) do polohy MIN.
- Zkontrolujte, že poloha sacího nástavce (22 nebo 23)* je přizpůsobena vysávané podlaze:
 - na koberce a koberečky používejte sací nástavec v poloze se zasunutým kartáčem,
 - na parkety a hladké podlahy používejte sací nástavec v poloze s vysunutým kartáčem.

Pokud se šňůra nenavíjí úplně celá

- Šňůra se zpomaluje při navíjení: šňůru znovu vytáhněte a stiskněte tlačítko navijáku šňůry.

Pokud nějaký problém přetrvává, svěřte svůj vysavač nejbližšímu autorizovanému servisu Rowenta nebo se obraťte na servis Rowenta pro spotřebitele.





ZÁRUKA

- Tento přístroj je určen výhradně pro domácí použití; v případě nevhodného využití nebo nedodržení návodu k použití nepřebírá značka žádnou odpovědnost a záruka se ruší.
- Před prvním použitím svého přístroje si pozorně přečtěte návod k použití: použití, které by nebylo v souladu s návodem k použití, by zbavilo Rowentu veškeré odpovědnosti.

Na daný vysavač bylo v souladu se zákonem č. 22/1997 Sb. vydáno prohlášení o shodě. Vysavač odpovídá harmonizovaným. Technickým normám a nařízením vlády : C. 168/1997 Sb. elektrická zařízení nízkého napětí, C. 169/1997 Sb. - elektromagnetická kompatibilita, C.9/2002 Sb. - emise hluku. Hodnota naměřeného hluku činí: 84 dB(A). Přístroj je určen pouze pro vysávání v domácnosti. Při používání přístroje mimo domácnost je uživatel povinen dodržovat lhůty pravidelných kontrol a revizí dle normy ČSN 33 1610, «Elektrotechnické předpisy. Revize a kontroly elektrických spotřebičů během jejich používání.

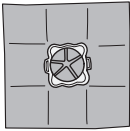
* Podle modelů: Jedná se o zvláštní vybavení některých modelů nebo o volitelný doplněk.

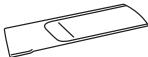
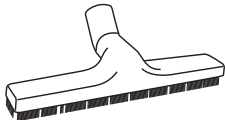
KDE ZAKOUPIT PŘÍSLUŠENSTVÍ

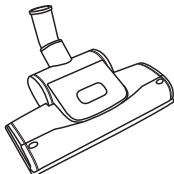
PŘÍSLUŠENSTVÍ*	POUŽITÍ	UMÍSTĚNÍ PŘÍSLUŠENSTVÍ	MÍSTO NÁKUPU
Sáček Wonderbag® UNIVERSAL 	Univerzální sáček.	Umístěte objímku na podložku na sáček.	Autorizované servisy Rowenta
Kartáč na nábytek 	Na čištění nábytku.	Kartáč na nábytek upevněte na konec rukojeti.	
Štěrbínový sací nástavec 	Pro přístup do rohů a špatně přístupných míst.	Štěrbínový sací nástavec nasadte na konec rukojeti nebo trubice.	
Sací nástavec na parkety 	Na křehké podlahy.	Sací nástavec na parkety nasadte na konec trubice.	
Mini turbokartáč 	Pro hloubkové čištění bytového textilu.	Mini turbokartáč nasadte na konec trubice.	
Turbokartáč 	K odstraňování vláken a zvířecích chlupů zašlapaných do kobereců a koberečků.	Turbokartáč nasadte na konec trubice.	

ŽIVOTNÍ PROSTŘEDÍ

• Podle platných předpisů musí být každý přístroj mimo provoz zcela nepoužitelný: než přístroj vyhodíte, odpojte a odstříhnete šňůru.



Podílejme se na ochraně životního prostředí!

📌 Váš přístroj obsahuje řadu vhodných nebo recyklovatelných materiálů.

➡ Odneste ho tedy na sběrné místo, aby mohl být zpracován.

* Podle modelů: Jedná se o zvláštní vybavení některých modelů nebo o volitelný doplněk.

BIZTONSÁGI ELŐÍRÁSOK

Az Ön biztonsága érdekében a készülék megfelel a hatályos szabványoknak és előírásoknak (kisfeszültségű berendezések, elektromágneses összeférhetőség, környezetvédelmi, stb. irányelvek).

1 • A használat feltételei

A porszívó elektromos háztartási készülék: csak normál használati körülmények között szabad használni. A készüléket gyermekektől távol használja és tárolja. Soha ne hagyja a készüléket felügyelet nélkül működni.

Ne tartsa a szívófejet vagy a cső végét a szem vagy a fül közelébe.

Ne porszívózzon alkoholtól nedves felületet vagy bármilyen egyéb folyadékot, meleg anyagokat, rendkívül finom szemcséjű anyagokat (gipsz, cement, hamu...), nagyobb méretű éles törmelék (üveg), illetve káros (oldószerek, marószerek...), agresszív (savak, tisztítószeresek...), gyúlékony vagy robbanásveszélyes (benzin vagy alkohol alapú) anyagokat.

Soha ne merítse a készüléket vízbe, ne fröcsköljön vizet a készülékre, és ne tárolja kültéren.

Ne használja a készüléket, ha az leesett, és látható sérülések vannak rajta, vagy a működésében rendellenességet tapasztal. Ilyenkor ne nyissa fel a készüléket, hanem juttassa el a legközelebbi márkaszervizbe, vagy vegye fel a kapcsolatot a Rowenta ügyfélszolgálatl.

A készüléket csökkent fizikai, érzékszervi vagy mentális képességgel rendelkező személyek (gyermeket is beleértve), illetve kellő tapasztalatokkal vagy ismeretekkel nem rendelkező személyek csak felügyelet mellett, illetve abban az esetben használhatják, ha a biztonságukért felelős személy megfelelő előzetes tájékoztatást adott nekik a készülék használatára vonatkozóan.

Gondoskodjon a gyermekek felügyeletéről, és ne engedje őket játszani a készülékkel.

A készüléket 8 éves vagy annál idősebb gyermekek és csökkent fizikai, érzékszervi vagy mentális képességgel rendelkező személyek, illetve kellő tapasztalatokkal vagy ismeretekkel nem rendelkező személyek is használhatják, ha megfelelő tájékoztatásban és oktatásban részesültek a készülék biztonságos használatára és a felmerülő kockázatokra vonatkozóan. A gyermekek nem játszhatnak a készülékkel. A készülék tisztítását és karbantartását gyermek nem végezheti. Ez alól kivételt képeznek a 8 éves vagy annál idősebb és felügyelet alatt álló gyermekek. A készülék és annak vezetéke 8 évesnél fiatalabb gyermek kezébe nem kerülhet.

2 • Tápfeszültség

Ellenőrizze, hogy a porszívón jelzett hálózati feszültség (Volt) megfelel az Ön otthoni elektromos hálózatának. Kapcsolja ki és a dugasznál fogva, és nem a vezetéket húzva húzza ki a készüléket:

- közvetlenül a használat után,
- minden tartozékcsere előtt,
- minden tisztítás, karbantartás vagy szűrőcsere előtt. Ne használja a készüléket, ha a vezeték sérült. A porszívó vezetékcsévéző és vezeték egységének cseréjét minden esetben Rowenta márkaszervizben kell elvégeztetni, mivel a veszélyek elkerülése érdekében speciális szerszámok szükségesek a javítások elvégzéséhez.

3 • Javítás

A készülék javítását kizárólag szakember végezheti, eredeti alkatrészek felhasználásával. A készülék házilagos javítása veszélyt jelenthet a használó számára, a garancia pedig érvényét veszíti.

A KÉSZÜLÉK LEÍRÁSA

- 1 Fedél
- 2 Fedélnyílás
- 3 Szállító fogantyú
- 4 Vezetékcsévéző pedál
- 5 Be-/Kikapcsoló pedál
- 6 Porzsákcsere jelző lámpa
- 7 Szívócső nyílás
- 8 Levegő kimenet
- 9 Elektronikus teljesítményszabályozó
- 10 a - Függetlenes tárolás
b - Vízszintes tárolás
- 11 Porzsák rekesz
- 12 Wonderbag* porzsák vagy textil* porzsák tartó
- 13 (H)EPA* szűrő kazetta vagy Mikroszűrő* kazetta rekesz
- 14 (H)EPA* szűrőkazetta vagy Mikroszűrő* kazetta érzékelő
- 15 a - Wonderbag* porzsákhoz alkalmas (H)EPA* szűrőkazetta (ref. ZR004801)
b - Textil* porzsákhoz alkalmas (H)EPA* szűrőkazetta (ref. ZR004801)

- 16 Mikroszűrő* kazetta
a - Mikroszűrő (Ref. RS-RT3735)
b - Motor védő habszivacs

A porszívó vagy (H)EPA* szűrő kazettával vagy mikroszűrő* kazettával rendelkezik

- 17 a - Wonderbag* UNIVERSAL porzsák
b - Textil* porzsák(ref. RS-RT2274)

Tartozékok

- 18 Gégecső, standard* markolattal
a - Standard markolat
b - Mechanikus teljesítményszabályozó
- 19 Gégecső, ERGO COMFORT* markolattal
a - ERGO COMFORT ergonomikus markolat
b - Beépített kefe (EASY BRUSH)
c - Mechanikus teljesítményszabályozó (POWER CONTROL)
- 20 Standard* teleszkópos fémcső

* Modelltől függően: bizonyos típusok különleges tartozékairól vagy opcionális tartozékokról van szó.

A KÉSZÜLÉK LEÍRÁSA

- 21 ERGO COMFORT* teleszkópos fémcső
 a - Markolat/cső rögzítő rendszer (LOCK SYSTEM)
 b - Cső állító gomb
- 22 Általános* szívófej
- 23 Delta Silence* szívófej

- 24 Résszívófej*
- 25 Parkettaszívófej*
- 26 Turbókefe*
- 27 Mini turbókefe*

TEENDŐK AZ ELSŐ HASZNÁLAT ELŐTT

1 • Kicsomagolás

Bontsa ki a készüléket a csomagolásból, és vegye le róla az esetleges címkéket. Őrizze meg a garanciajegyet és a készülék első használata előtt olvassa el figyelmesen a használati útmutatót.

2 • Tanácsok és óvintézkedések

A vezeték minden használat előtt teljesen le kell csévélni. Ne hagyja, hogy a vezeték beszoruljon vagy éles felületek károsítsák. Ha elektromos hosszabbítót használ, ellenőrizze, hogy tökéletes állapotban van, és a feszültség megfelel a készülék teljesítményének. Soha ne húzza ki a készüléket a tápkábelnél fogva.

Soha ne működtesse a készüléket porzsák és szűrőrendszer (kazetta) nélkül.

A készüléke ezért szűrőkazetta (15a*, 15b*, 16*) érzékelő biztonsági rendszerrel van ellátva (14).

Ne húzza a porszívót a tápvezetéknel fogva, a készüléket a szállítófogantyú segítségével kell mozgatni. Ne használja a vezeték a készülék felemeléséhez.

Minden használat után kapcsolja ki és húzza ki a készüléket.

Karbantartás illetve tisztítás előtt mindig kapcsolja ki és húzza ki a porszívót. Csak eredeti Rowenta vagy Wonderbag porzsákokat és szűrőt használjon.

Csak eredeti Rowenta tartozékokat használjon. Ellenőrizze, hogy az összes szűrő a helyén van-e.

Amennyiben a porszívóhoz nehézséget okoz a tartozékok és szűrők beszerzése, forduljon a Rowenta vevőszolgálatához.

HASZNÁLAT

1 • A készülék részeinek összeszerelése

Illessze a gégecsövet a szívónyílásba (1. ábra) és rögzülésig forgassa. Az eltávolításhoz forgassa el ellenkező irányba és húzza ki (2. ábra).

- Illessze a markolat (18a vagy 19a)* végébe a teleszkópos fémcsövet (3. ábra) (modelltől függően).
- Illessze az univerzális szívófejet (22 vagy 23) a teleszkópos fémcső végébe (4. ábra).
- Állítsa be a teleszkópos fémcsövet a kívánt hosszúságra a teleszkópos rendszer segítségével (5. ábra).

Illesszen tetszése szerinti tartozékot a teleszkópos fémcső vagy a markolat végére:

- Szőnyeghez és padlószőnyeghez: használja az univerzális szívófejet (22 vagy 23) behúzott kefével, vagy a Turbobrosse* kefével (rostok és állati szőrök).

- Parkettához és sima padlóhoz: használja az univerzális szívófejet (22 vagy 23) kiengedett kefével, vagy a jobb eredmény érdekében használja a parketta szívófejet*.
- Sarkokhoz és nehezen hozzáférhető helyekhez: használja a résszívófejet*.
- Bútorokhoz és érzékeny felületekhez: használja az ERGO COMFORT markolatba épített kefével (EASY BRUSH) (modelltől függően).

FONTOS! Soha ne működtesse a készüléket porzsák és szűrőrendszer (kazetta) nélkül.

FIGYELEM! Tartozékok cseréje előtt mindig kapcsolja ki és húzza ki az aljzatból a porszívót.

2 • A tápvezeték csatlakoztatása és a készülék bekapcsolása

Csévélje le teljesen a vezeték, dugja be az aljzatba a porszívót (6. ábra), majd nyomja meg a be/kikapcsoló pedált (7. ábra).

* Modelltől függően: bizonyos típusok különleges tartozékairól vagy opcionális tartozékokról van szó.

HASZNÁLAT

Megjegyzés: a porszívót használhatja vízszintes helyzetben (húzható), de függőleges helyzetben is, például lépcsők porszívózása vagy a függönyök portalanítása során.



A szívóerő beállítása:

⇒ az elektronikus teljesítményszabályozó segítségével (fig. 8)

⇒ a markolaton található mechanikus teljesítményszabályozóval: nyissa ki a szabályozó reteszt a szívásteljesítmény manuális csökkentéséhez, ha el akarja kerülni, hogy a szívófej „odaragadjon” a porszívózott felülethez (fig. 9), pl.: függöny, érzékeny felületek...

Ha készüléke ERGO COMFORT* markolattal rendelkezik, a használatnak megfelelően nyissa ki a szabályozó reteszt:

• Állás  (MIN) kényes szövetek (függönyök, textilek) porszívózásához

- Állás  (Közepes) mindenféle, enyhén szennyezett padlózat napi porszívózásához
- Állás  (MAX) erősen szennyezett kemény padlózat, szőnyegek és szőnyegpadlók porszívózásához

3 • A készülék tárolása és szállítása

Használat után állítsa le a porszívót a be/kikapcsoló pedál megnyomásával, majd húzza ki az aljzatból a vezetékét (fig.10). A tápvezeték csévélje fel a vezetékcsévélő pedál megnyomásával (fig.1). Függőleges helyzetben tegye a szívófejet tároló helyzetbe (fig.12). Vízszintes helyzetben tegye a szívófejet tároló helyzetbe (fig.13).

Igy tároló helyzetben tudja szállítani és tárolni a készüléket (fig. 14).

TISZTÍTÁS ÉS KARBANTARTÁS

Az általunk belélegzett levegő olyan részecskéket tartalmaz, amelyek allergiát okozhatnak: poratka lárvái és ürülete, penész, virágpor, füstök és állati maradványok (szőr, bőr, nyál, vizelet). A legfinomabb részecskék mélyen behatolnak a légzőszervekbe, ahol gyulladást idézhetnek elő és megváltoztathatják az egész légzési funkciót. A (H)EPA (High) Efficiency Particulate Air Filter, tehát a levegőben lévő részecskével szemben (nagy) hatékonysággal rendelkező szűrők a legfinomabb részecskéket is felfogják. A (H)EPA szűrőnek köszönhetően a helyiségbe kibocsátott levegő egészségesebb, mint a beszívott levegő.

FONTOS! Karbantartás előtt mindig kapcsolja ki és húzza ki a porszívót.

1 • Porzsákcseré

A porzsák telítettség jelző led jelzi, ha a porzsák megtelt vagy túl van töltve. Ha a porszívó hatékonyságának csökkenését tapasztalja, állítsa a teljesítményt a maximumra és emelje fel és tartsa a szívófejet a padló fölött. Ha a led továbbra is pirosan világít, cserélje ki a porzsákokat.

a) Ha a porszívóban Wonderbag* porzsák van (17a):

FONTOS! A Wonderbag* UNIVERSAL porzsákok kaphatók a viszonteladónál, vagy a márkaszervizekben.

FIGYELEM! A Wonderbag* COMPACT porzsákok nem használhatók ehhez a készülékhez. Használatuk esetén károsodhat a készülék és megszűnik a garancia.

Húzza ki gégecsövet a szívónyílásból (Fig 2).

Nyissa ki a porszívó fedelét (fig. 15).

Vegye ki a porzsáktartót a porzsákrekeszből (fig.16).

Vegye ki a Wonderbag* porzsákokat porzsáktartóból (fig.17).

Dobja szemétkébe a Wonderbag* porzsákokat (fig.18).

Tegyen új Wonderbag* porzsákokat a tartóba a gyűrű segítségével (fig. 19).

Hajtogassa ki a porzsákokat és tegye a porzsáktartót a porzsák rekeszbe (fig. 20).

Mielőtt visszazárja a fedelet, ellenőrizze, hogy a porzsák megfelelő helyzetben van-e.

FONTOS! Ne használja újra a Wonderbag* porzsákokat, ezek egyszer használatos porzsákok.

b) Ha a porszívóban textil porzsák* van (17b):

Textil* porzsákok (ref. RS-RT2274) a márkaszervizekben kaphatók.

Húzza ki a gégecsövet a szívónyílásból (Fig 2). Nyissa ki a porszívó fedelét (fig. 15).

Vegye ki a porzsáktartót a porzsákrekeszből (fig.21).

Vegye ki a textil* porzsákokat porzsáktartóból (fig.22).

Nyissa ki a textil* porzsákokat a cipzár segítségével (fig. 23), majd ürítse ki egy szemétkébe fölött (fig. 24).

Tiszta vízzel tisztítsa meg és legalább 24 órán át szárítsa (Fig. 25) (a porzsákokat csak teljesen száraz állapotban helyezze vissza). Zárja vissza a textil porzsákokat: ügyeljen arra, hogy a cipzár teljesen zárva (fig. 26) legyen, mielőtt visszateszi a porzsákokat a készülékbe.

Helyezze a textil* porzsákokat a porzsáktartóba a karton rész segítségével (fig. 27), terítse ki a porzsákokat és helyezze a porzsáktartót a porzsáktartó rekeszbe (fig. 28).

Ellenőrizze, hogy a porzsák megfelelő helyzetben van-e, mielőtt visszazárja a fedelet.

FONTOS! Soha ne használja a porszívót porzsák nélkül.

TISZTÍTÁS ÉS KARBANTARTÁS

2 • A mikroszűrő* (ref RS-RT3735) cseréje

FONTOS! Cserélje le a mikroszűrőt minden 10. porzsákcseréjével.

A Mikroszűrő* (ref. RS-RT3735) kapható a viszonteladónál, vagy a márkaszervizekben.

Nyissa ki a porszívó fedelét (fig. 15).

Vegye ki a Wonderbag porzsákokat (fig. 16), majd vegye ki a mikroszűrőt (16a) és a motorvédő habszivacsot (16b) tartalmazó mikroszűrő* kazettát (fig. 29).

Válassza le a habszivacsot (16b) a mikroszűrőről (16a) (fig. 30). Dobja ki a mikroszűrőt (fig. 31) a szemétesbe, és használjon helyette új mikroszűrőt.

Langyos szappanos vízzel mossa le a motorvédő habszivacsot (16b), öblítse le és legalább 12 órán át hagyja száradni mielőtt visszahelyezné (fig. 32).

Ha megszáradt, helyezze vissza a mikroszűrőre (16a), majd tegye vissza a mikroszűrő* kazettát (16) a rekeszébe (fig. 33).

Tegye a helyére a Wonderbag porzsákokat (fig. 20).

Győződjön meg róla, hogy a mikroszűrő* kazetta a helyén van, mielőtt visszazárja a fedelet.

FONTOS! Soha ne használja a porszívót szűrőkazetta nélkül.

A készüléken egy biztonsági rendszer érzékeli a szűrőkazetta jelenlétét (a fedelet nem tudja bezárni, ha nem tett bele szűrőkazettát).

3 • A (H)EPA* (ref. ZR 0048 01)* cseréje (Wonderbag* porzsákkal ellátott készülékekhez)

FONTOS! A szűrőrendszert évente egyszer cserélje ki.

A (H)EPA* szűrőkazetta (ref. ZR 0048 01*) kapható a viszonteladónál, vagy a márkaszervizekben.

Nyissa ki a porszívó fedelét (fig. 15). Vegye ki a porzsáktartót a porzsáktartó rekeszből (fig. 16), majd vegye ki a (H)EPA* szűrőkazettát (fig. 34) és dobja a kazettát a szemétesbe (fig. 35).

Tegye a helyére az új (H)EPA* szűrőkazettát (ref. ZR 0048 01*) tegye a helyére (fig. 36).

Tegye vissza a porzsáktartót a rekeszbe (fig. 20). Mielőtt visszazárja a fedelet, ellenőrizze, hogy a (H)EPA* szűrőkazetta megfelelő helyzetben van-e.

4 • A HEPA* szűrőkazetta (ref. RS-RT3734*) tisztítása (textil* porzsákkal ellátott* készülékekhez)

FIGYELEM! Ezt a tisztítást kizárólag a textil porzsákokhoz alkalmas (H)EPA* szűrőkazettán lehet elvégezni.

A (H)EPA* szűrőkazetta (ref. RS-RT3734*) kapható a viszonteladónál, vagy a márkaszervizekben.

Nyissa ki a porszívó fedelét (fig. 15). Vegye ki a porzsáktartót a porzsáktartó rekeszből (fig. 21), majd vegye ki a (H)EPA* szűrőkazettát (fig. 37).

Ütögesse meg a (H)EPA* szűrőkazettát egy szemétesedény fölött (fig. 38).

Ezután tiszta vízzel öblítse át és hagyja legalább 24 órát száradni. (fig. 39) Ügyeljen arra, hogy a HEPA* szűrőkazetta (15b) száraz legyen, amikor visszateszi a helyére.

Helyezze vissza a rekeszbe a (H)EPA* szűrőkazettát (fig. 40).

Tegye vissza a porzsáktartót a textil* porzsákkal együtt a porzsáktartó rekeszbe (fig. 29).

Mielőtt visszazárja a fedelet, ellenőrizze, hogy a (H)EPA* szűrőkazetta megfelelő helyzetben van-e.

FONTOS! Soha ne használja a porszívót szűrőkazetta nélkül.

A készüléken egy biztonsági rendszer érzékeli a szűrőkazetta jelenlétét (a fedelet nem tudja bezárni, ha nem tett bele szűrőkazettát).

5 • A porszívó tisztítása

A készülék testét és a tartozékokat puha ronggyal törölje át. Ne használjon maró, agresszív vagy súroló hatású szereket.

HIBAELHÁRÍTÁS

FONTOS! Amint a porszívó kevésbé jól működik, minden ellenőrzést megelőzően állítsa le a be/kikapcsoló pedál megnyomásával.

Ha a porszívó nem kapcsolódik be

- A készülék nem kap áramot. Ellenőrizze, hogy megfelelő-e a hálózati csatlakozás.

Ha a porszívó nem szív

- Valamelyik tartozék vagy a gégecső eldugult: szüntesse meg a tartozék vagy a gégecső dugulását.
- A fedél rosszul van lezárva: ellenőrizze, hogy a porzsák, a porzsáktartó szűrőkazetta a helyén van-e, és zárja vissza a fedelet.

Ha a porszívó gyengébben szív, zajos, sípol

- Valamelyik tartozék vagy a gégecső részlegesen eldugult: szüntesse meg a tartozék vagy a gégecső dugulását.
- A porzsák megtelt vagy finom porokkal telítődött: cserélje ki a Wonderbag* (17. a) porzsákot, vagy ürítse ki a textil* porzsákot (17.b).
- A szűrőrendszer telítődött:
 - **(H)EPA* szűrőkazetta:** cserélje ki a (H)EPA* szűrőkazettát (ref. ZR004801*) és tegye vissza a helyére, vagy tisztítsa meg a (H)EPA* szűrőkazettát (ref. RS-RT3734*) az ismertetett eljárás szerint.
 - **Mikroszűrő*:** vegye ki a mikroszűrőt (16a) és helyezzen be egy újat (Ref RS-RT3735).
- A mechanikus teljesítményszabályozó nyitva van: zárja le a markolat mechanikus teljesítményszabályozóját.

Ha a porzsákcserét jelző lámpa piros marad

- A porzsák telítődött: cserélje ki a Wonderbag* (17a) porzsákot, vagy ürítse ki a textil* porzsákot (17b).

Ha a fedél nem zárható le (az érzékelő hatására 14)

- Ellenőrizze a (H)EPA* szűrőkazetta (15a vagy 15b) vagy a mikroszűrő* kazetta (16) meglétét és/vagy megfelelő helyzetét.

Ha a szívófejet nehéz elmozdítani

- Csökkentse a teljesítményt a markolat mechanikus teljesítményszabályozójának megnyitásával (18b vagy 19b), vagy úgy, hogy az elektronikus teljesítményszabályozó gombját (9) a MIN helyzet felé tolja.
- Ellenőrizze, hogy a szívófej (22 vagy 23) beállítása megfelel a porszívózott padlózatához:
 - szőnyegekhez és padlószőnyegekhez behúzott kefével használja a szívófejet,
 - parkettához és sima padlókhöz kiengedett kefével használja a szívófejet.

Ha a tápvezeték nem húzódik vissza teljesen

- A vezeték visszahúzódnak közben lelassul: húzza ki ismét a vezetékét, és nyomja meg a kábelcsévélő pedált.

Ha probléma továbbra is fennáll, bízva porszívóját a legközelebbi Rowenta márkaszervizre, vagy vegye fel a kapcsolatot a Rowenta vevőszolgálattal.





GARANCIA

- A készülék kizárólag otthoni, háztartási használatra szolgál; nem rendeltetészerű vagy a használati utasításnak nem megfelelő használat esetén a gyártó nem vállal felelősséget, és a garancia érvényét veszti.

- A készülék első használata előtt olvassa el figyelmesen a használati útmutatót: a használati útmutatótól eltérő használat esetén a Rowentát semmilyen felelősség nem terheli.

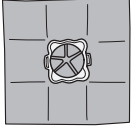
Zajszint: 84 dB(A)

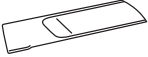
A TARTOZÉKOK BESZERZÉSE

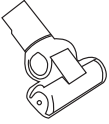
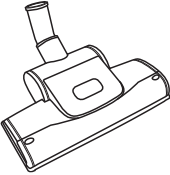
TARTOZÉKOK*	HASZNÁLAT	A TARTOZÉKOK FELHELYEZÉSE	VÁSÁRLÁSI HELY
Wonderbag® UNIVERSAL porzsák 	Univerzális porzsák.	Tegye a gyűrűt a porzsáktartóra.	Rowenta márkaszervizek
Bútorkefe 	Bútorok tisztításához.	Rögzítse a bútorkefét a markolat végéhez.	
Résszívófej 	Sarkok és nehezen hozzáférhető helyek porszívózásához.	Illessze a résszívófejet a markolat vagy az cső végére.	
Parkettafej 	Kényes padlózatokhoz.	Illessze a parkettafejet a szívócső végére.	
Mini turbókefe 	A bútorszövetek alapos tisztításához.	Illessze a mini turbókefét a cső végére.	
Turbókefe 	A szőnyegekben és szőnyegpadlóknban megtelepedett szálak és állati szőrök eltávolításához.	Illessze a turbókefét a szívócső végére.	

KÖRNYEZETVÉDELEM

• A hatályos szabályozás értelmében minden használaton kívüli készüléket véglegesen használhatatlanná kell tenni: a készülék eldobása előtt húzza ki és vágja el a tápvezetéket.



Vegyünk részt a környezetvédelemben!

- ① Ez a készülék számos visszanyerhető vagy újrahasznosítható anyagot tartalmaz.
- ➔ A megfelelő kezelés érdekében adja le egy kijelölt gyűjtőhelyen.

* Modelltől függően: bizonyos típusok különleges tartozékairól vagy opcionális tartozékokról van szó.

BEZPEČNOSTNÉ ODPORÚČANIA

Pre vašu bezpečnosť je tento prístroj v súlade s platnými normami a nariadeniami (smernica o nízkonapäťových zariadeniach, elektromagnetickej kompatibilite, životnom prostredí, ...).

1 • Podmienky používania

Váš vysávač je elektrický spotrebič: môže sa používať iba v bežných podmienkach používania. Prístroj používajte a odkladajte mimo dosahu detí. Prístroj nikdy nenechávajte v chode bez dozoru.

Nemanipulujte násadcom alebo koncom rúry v blízkosti očí a uší.

Nevysávajte mokré plochy od alkoholu ani žiadne iné kvapaliny, horúce látky, príliš jemné látky (sadra, cement, popol...), veľké ostré úlomky (sklo), škodlivé látky (rozpúšťadlá, odstraňovače starých náterov...), agresívne látky (kyseliny, čistiace látky...), horľavé látky a výbušniny (na báze benzínu alebo alkoholu).

Prístroj nikdy neponárajte do vody, nestriekajte na neho vodu a zabráňte jej prístupu dovnútra.

Prístroj nepoužívajte, ak spadol a vykazuje viditeľné poškodenie alebo anomálie týkajúce sa fungovania. V takom prípade prístroj neotvárajte, ale zašlite ho do najbližšieho autorizovaného servisného strediska alebo kontaktujte oddelenie služieb pre spotrebiteľov Rowenta.

Tento prístroj nie je určený na používanie osobami (vrátane detí) so zníženými fyzickými, zmyslovými alebo mentálnymi schopnosťami alebo osobami, ktoré o prístroji nemajú potrebné vedomosti či skúsenosti s ním, pokiaľ nie sú pod dozorom zodpovednej osoby alebo im taká osoba predtým neposkytla pokyny týkajúce sa používania prístroja.

Dohliadnite na to, aby sa deti nehrali s prístrojom.

Tento prístroj môžu používať deti vo veku od 8 rokov a osoby, ktoré o prístroji nemajú potrebné vedomosti či skúsenosti, alebo osoby so zníženými fyzickými, zmyslovými alebo mentálnymi schopnosťami, pokiaľ nie sú poučené a pod dohľadom pri bezpečnom používaní a poznajú súvisiace riziká. S prístrojom sa nesmú hrať deti. Umývanie a údržbu používateľom nesmú vykonávať deti, ak nemajú minimálne 8 rokov a nie sú pod dohľadom. Nenechávajte prístroj ani jeho kábel v dosahu detí mladších ako 8 rokov.

2 • Napájanie elektrickou energiou

Skontrolujte, či napätie predpísané pre váš elektrický prístroj zodpovedá napätiu vo vašej elektrickej sieti. Zastavte a odpojte prístroj z elektrickej siete vytiahnutím zástrčky zo zásuvky a neťahajte pritom kábel:

- hneď po každom použití,
- pred každou výmenou príslušenstva,
- pred každým čistením, údržbou alebo výmenou filtra. Nepoužívajte prístroj, keď je kábel poškodený. Aby ste predišli akémukoľvek riziku, systém navijania a kábel vášho vysávača sa môžu vymieňať jedine v autorizovanom servisnom stredisku Rowenta pomocou špeciálnych nástrojov potrebných na vykonávanie všetkých opráv s cieľom zabrániť poškodeniu.

3 • Opravy

Opravy môžu vykonávať iba kvalifikovaní pracovníci za použitia originálnych náhradných dielov. Svojpomocná oprava môže viesť k ohrozeniu používateľa a zrušeniu platnosti záruky.

OPIS

- 1 Kryt
- 2 Otváranie krytu
- 3 Rúčka na prenášanie
- 4 Pedál pre navíjanie kábla
- 5 Pedál zapínania/vypínania
- 6 Kontrolka výmeny vrecúška
- 7 Otvor nasávania
- 8 Výstup vzduchu
- 9 Elektronický menič výkonu
- 10 a - Odkladanie v zvislej polohe
b - Odkladanie vo vodorovnej polohe
- 11 Oddelenie pre vrecúško
- 12 Rám na vrecúško Wonderbag* alebo textilné vrecúško*
- 13 Oddelenie na kazetový filter (H)EPA* alebo kazetový mikrofilter*
- 14 Detektor prítomnosti kazetového filtra (H)EPA* alebo kazetového mikrofiltra*
- 15 a - Kazetový filter (H)EPA* (ref. ZR004801) prispôsobený na vrecúška Wonderbag*

b - Kazetový filter (H)EPA* (ref. RS-RT3734) prispôsobený na textilné vrecúška*

- 16 Kazetový mikrofilter*:
 - a - Mikrofilter (Ref RS-RT3735)
 - b - Ochranná pena motora

Váš vysávač je vybavený filtrom HEPA* alebo mikrofiltrom* kazetovým.

- 17 a - Vrecúško Wonderbag* UNIVERSAL
b - Textilné vrecúško* (ref. RS-RT2274)

Príslušenstvo

- 18 Hadica so štandardnou pažbou*
 - a - Štandardná pažba
 - b - Mechanický menič výkonu
- 19 Hadica s pažbou ERGO COMFORT*
 - a - Ergonomická pažba ERGO COMFORT
 - b - Integrovaná kefa (EASY BRUSH)
 - c - Mechanický menič výkonu (POWER CONTROL)
- 20 Štandardná teleskopická kovová rúra*

*V závislosti od modelu: ide o vybavenie určené pre niektoré modely alebo modely s voliteľne dostupným príslušenstvom.

OPIS

- 21 Teleskopická kovová rúra ERGO COMFORT*
 - a - Systém zablokovania pažby/rúry (LOCK SYSTEM)
 - b - Regulačné tlačidlo rúry
- 22 Štandardný násadec na všetky druhy podláh*
- 23 Násadec na všetky druhy podláh Delta Silence*
- 24 Štrbinový násadec*
- 25 Násadec na parkety*
- 26 Turbokefa*
- 27 Malá turbokefa*

PRED PRVÝM POUŽITÍM

1 • Odbalenie

Odbalte svoj prístroj a zbavte ho všetkých etiket. Uschovajte si záručný kupón a pozorne si prečítajte návod na používanie prístroja.

2 • Rady a opatrenia

Pred každým použitím musíte kábel úplne rozvinúť.

Nezачytávajte ho za žiadne predmety a nenechajte ho viesť cez ostré hrany. Ak používate predĺžovací kábel, ubezpečte sa, že je v bezchybnom stave a je prispôsobený napätiu, ktoré využíva váš vysávač. Prístroj nikdy neodpájajte z elektrickej siete ťahaním za kábel.

Prístroj nikdy nespúšťajte bez vrecúška a filtračného systému (kazetového).

Váš prístroj je vybavený bezpečnostným systémom zisťovania prítomnosti (14) kazetových filtrov (15a*, 15b*, 16*).

Vysávač nepremiestňujte ťahaním za kábel, musíte ho prenášať držaním za rúčku určenú na prenášanie. Nepoužívajte kábel na zdvíhanie prístroja.

Vypnite a odpojte vysávač z elektrickej siete po každom použití. Vypnite a odpojte vysávač z elektrickej siete pred každou údržbou alebo čistením. Používajte iba originálne vrecúška a filtre značky Rowenta alebo Wonderbag.

Používajte iba originálne príslušenstvo značky Rowenta. Skontrolujte, či sa všetky filtre nachádzajú na svojom mieste.

V prípade, že máte problém s dostupnosťou príslušenstva a filtrov pre tento vysávač, kontaktujte oddelenie služieb pre spotrebiteľov Rowenta.

POUŽÍVANIE

1 • Montáž dielov prístroja

Zatlačte hadicu do sacieho otvoru a otáčajte až do jej zablokovania. • Pre vybratie hadice otočte v opačnom smere a potiahnite von (obr. 2).

- Nasadte teleskopickú kovovú rúru (20 alebo 21)* na koniec pažby (18a alebo 19a)* (obr. 3) (v závislosti od modelu).
- Nasadte násadec na všetky druhy podláh (22 alebo 23)* (v závislosti od modelu) na koniec teleskopickéj kovovej rúry (18a alebo 19a)* (obr. 4).
- Nastavte kovovú teleskopickú rúru na želanú dĺžku pomocou teleskopického systému (obr. 5).

Nasadte vyhovujúce príslušenstvo na koniec teleskopickéj kovovej rúry alebo na pažbu:

- Pre koberce a koberčeky: používajte násadec na všetky druhy podláh (22 alebo 23)* v polohe so zasunutou kefou alebo turbokefou* (vlákna a zvieracie chlpy).

- Pre parkety a hladké podlahy:
- používajte násadec na všetky druhy podláh (22 alebo 23)* v polohe s vysunutou rúrou, prípadne použite násadec na parkety* na dosiahnutie lepšieho výsledku.
- Pre kúty a ťažko dosiahnuteľné miesta: používajte štrbinový násadec*.
- Pre nábytok a jemné povrchy: používajte integrovanú kefu na pažbe ERGO COMFORT (EASY BRUSH) (v závislosti od modelu).

DÔLEŽITÉ Prístroj nikdy nespúšťajte bez vrecúška a filtračného systému (kazetového).

POZOR Pred každou výmenou príslušenstva vypnite a odpojte svoj vysávač z elektrickej siete.

2 • Zapojenie kábla a zapínanie prístroja

Úplne odviňte kábel, zapojte vysávač do elektrickej siete (obr. 6) a stlačte pedál zapínania/vypínania (2) (obr. 7).

* V závislosti od modelu: ide o vybavenie určené pre niektoré modely alebo modely s voliteľne dostupným príslušenstvom.

POUŽÍVANIE

Poznámka: prístroj môžete používať vo vodorovnej polohe (ťahaný) aj vo zvislej polohe, najmä pri vysávaní schodov alebo na vysávanie závesov.

Nastavte intenzitu sacieho výkonu:

⇒ pomocou mechanického meniča výkonu (obr. 8)

⇒ pomocou meniča výkonu na pažbe: otvorte klapku regulačného bežca pre manuálne zníženie sacieho výkonu a dávajte pozor, aby nástavec nezostal „prichytený“ na vysávanom povrchu (obr. 9), napr.: záclony, jemné povrchy...

Ak je váš model vybavený pažbou ERGO COMFORT*, otvorte klapku regulačného bežca v závislosti od použitia:

• Poloha  (MIN) na vysávanie jemných látok (záclony, textil)

• Poloha  (Stredná) na vysávanie bežných typov podláh v prípade ich mierneho zašpinenia

• Poloha  (MAX) na vysávanie tvrdých podláh, kobercov a koberčekov v prípade silného znečistenia

3 • Odkladanie a prenášanie prístroja

Po použití prístroj zastavte stlačením pedála zapínania/vypínania a odpojením z elektrickej siete (obr. 10). Odložte kábel stlačením pedála navíjania kábla (obr. 1). Odložte prístroj vo zvislej polohe na odkladanie (obr. 12). Odložte prístroj vo vertikálnej polohe na odkladanie (obr. 13). Prístroj môžete prenášať a ukladať v polohe na odkladanie (obr. 14).

ČISTENIE A ÚDRŽBA

Vysatý vzduch obsahuje častice, ktoré môžu byť alergénne: larvy a výkaly roztočov, plesne, peľ, výkaly a odpad zvierat (srst, kožu, sliny, moč). Najjemnejšie častice prenikajú do dýchacieho ústrojenstva alebo môžu vyvolať zápal a spôsobiť poruchy ich funkcie ako celku. Možno povedať, že filtre (H)EPA (High Efficiency Particulate Air Filter) majú vysokú účinnosť na zachytávanie častíc zo vzduchu a dokážu zachytiť aj tie najjemnejšie častice.

Vďaka filtru (H)EPA je vyfukovaný vzduch bezpečnejší ako nasávaný vzduch.

DÔLEŽITÉ Vypnite a odpojte vysávač z elektrickej siete pred každou údržbou.

1 • Vymeňte vrecúško

Kontrolka výmeny vrecúška vám ukazuje, že vrecúško je plné alebo sa príliš naplní. Ak si všimnete, že výkon vášho vysávača sa znižuje, nastavte výkon na maximum a podržte násadec nad úrovňou podlahy. Ak kontrolka zostáva červená, vymeňte vrecúško.

a) Ak je váš vysávač vybavený vrecúškom Wonderbag* (17a):

DOLEŽITE Vrecúška Wonderbag* UNIVERSAL získate od svojho predajcu alebo v autorizovaných servisných strediskách.

POZOR Vrecúška Wonderbag* v tomto prístroji nemožno používať. Ich použitie poškodzuje prístroj a je dôvodom na zrušenie záruky.

Odoberte hadicu zo sacieho otvoru (obr. 2).

Otvorte kryt svojho vysávača (obr. 15).

Vyberte rám na vrecúško z oddelenia pre vrecúško (obr. 16).

Vyberte vrecúško Wonderbag* z rámu na vrecúško (obr. 17).

Odhodte vrecúško Wonderbag* do koša (obr. 18).

Založte nové vrecúško Wonderbag* do rámu na vrecúško pomocou krúžka (obr. 19).

Roztiahnite vrecúško a založte ho na rám na vrecúško do oddelenia pre vrecúško (obr. 20).

Pred zatvorením krytu sa ubezpečte, že ste vrecúško a rám na vrecúško umiestnili správne.

DÔLEŽITÉ Nepoužívajte vrecúško Wonderbag opakovane, je to sáčok určený na jedno použitie.

b) Ak je váš vysávač vybavený textilným vrecúškom* (17b):

Textilné vrecúška* (ref. RS-RT2274) získate v autorizovaných servisných strediskách.

Odoberte hadicu zo sacieho otvoru (obr. 2).

Otvorte kryt svojho vysávača (obr. 15).

Vyberte rám na vrecúško z oddelenia pre vrecúško (obr. 21).

Vyberte textilné vrecúško* z rámu na vrecúško (obr. 22).

Otvorte textilné vrecúško* pomocou zipsu (obr. 21) a vyprázdňte ho nad odpadkovým košom (obr. 24).

Opláchnite vrecúško čistou vodou a nechajte ho minimálne 24 hodín schnúť (obr. 25) (nevkładajte vrecúško, ktoré nie je úplne suché). Znovu zatvorte textilné vrecúško: dajte pozor, aby ste zips zatiahli úplne (obr. 26), až potom vložte vrecúško do prístroja.

Znovu založte textilné vrecúško na rám pre vrecúško pomocou kartónového násadca (obr. 27), roztiahnite vrecúško a založte ho na rám na vrecúško do oddelenia pre vrecúško (obr. 28).

Pred zatvorením krytu sa ubezpečte, že ste vrecúško umiestnili správne.

DÔLEŽITÉ Prístroj nikdy nespúšťajte bez vrecúška.

ČISTENIE A ÚDRŽBA

2 • Vymeňte mikrofilter* (ref RS-RT3735)

DÔLEŽITÉ Vymeňte mikrofilter pri každej šiestej výmene vrecúška.

Mikrofilter (ref. RS-RT3735) získate od svojho predajcu alebo v autorizovaných servisných strediskách.*

Otvorte kryt svojho vysávača (obr. 15).

Vyberte vrecúško Wonderbag* (obr. 16), potom vyberte kazetový mikrofilter* (obr. 29), ktorý obsahuje mikrofilter (16a) a ochrannú penu motora (16b).

Oddel'te penu (16b) mikrofiltra (16a) (obr. 30). Ohod'te mikrofilter do koša (obr. 31) a nahrad'te ho novým mikrofiltrom.

Umyte ochrannú penu motora (16b) vodou s jemným saponátom, opláchnite ju a nechajte vyschnúť najmenej 12 hodín. Až potom ju vložte späť na miesto (obr. 32).

Po vysušení ju znovu nasad'te na mikrofilter (16a) a znovu nasad'te kazetový mikrofilter* (16) do oddelenia (obr. 33).

Vráťte vrecúško Wonderbag* na miesto (obr. 20).

Pred zatvorením krytu sa ubezpečte, že ste kazetový mikrofilter* umiestnili správne.

DOLEŽITÉ Prístroj nikdy nespúšťajte bez kazetového filtra. Váš prístroj je vybavený bezpečnostným systémom zisťovania prítomnosti kazetového filtra (kryt nemožno zavrieť, ak ste nevložili kazetový filter).

3 • Vymeňte kazetový filter (H)EPA* (ref. ZR 0048 01)* (pre prístroje vybavené vrecúškom Wonderbag*)

DÔLEŽITÉ Filtračný systém vymieňajte raz za rok.

Kazetový filter (H)EPA (ref. ZR 0048 01)* získate od svojho predajcu alebo v autorizovaných servisných strediskách.*

Otvorte kryt svojho vysávača (obr. 15). Vyberte rám na vrecúško z oddelenia pre vrecúško (obr. 16), potom vyberte kazetový filter (H)EPA* (obr. 34) a vyhod'te kazetu do koša (obr. 35).

Založte nový kazetový filter (H)EPA* (ref. ZR 0048 01*) do jeho oddelenia (obr. 36).

Vráťte rám na vrecúško do oddelenia pre vrecúško (obr. 20). Pred

zatvorením krytu sa ubezpečte, že ste kazetový filter (H)EPA* umiestnili správne.

4 • Umyte kazetový filter HEPA* (ref. RS-RT3734*) (pre prístroje vybavené textilným vrecúškom*)

POZOR! Umývať možno výlučne kazetové filtre (H)EPA prispôsobené pre textilné vrecúška.

Kazetový filter (H)EPA (ref. RS-RT3734* získate od svojho predajcu alebo v autorizovaných servisných strediskách.*

Otvorte kryt svojho vysávača (obr. 15). Vyberte rám na vrecúško z oddelenia pre vrecúško (obr. 21), potom vyberte kazetový filter (H)EPA* (obr. 37).

Vyklepte kazetový filter HEPA* nad odpadkovým košom (obr. 38).

Potom ho dajte pod čistú tečúcu vodu a nechajte schnúť minimálne 24 hodín (obr. 39).

Ubezpečte sa, že je kazetový filter HEPA* úplne suchý, až potom ho vložte na miesto.

Založte kazetový filter (H)EPA* do jeho oddelenia (obr. 40).

Vráťte rám na vrecúško s textilným vrecúškom do oddelenia pre vrecúško (obr. 29).

Pred zatvorením krytu sa ubezpečte, že ste kazetový filter (H)EPA* umiestnili správne.

DOLEŽITÉ Prístroj nikdy nespúšťajte bez kazetového filtra. Váš prístroj je vybavený bezpečnostným systémom zisťovania prítomnosti kazetového filtra (kryt nemožno zavrieť, ak ste nevložili kazetový filter).

5 • Čistenie vysávača

Utrite telo vysávača a príslušenstvo mäkkou handričkou. Nepoužívajte rozpúšťadlá, agresívne alebo drsné čistiace látky.

ODSTRAŇOVANIE PORÚCH

DÔLEŽITÉ Ak váš vysávač nefunguje, ako by mal, a pred každým overením ho vypnite stlačením pedálu zapínania/vypínania.

Ak sa váš vysávač nenašartuje

- Prístroj nie je zapojený do elektrickej siete. Skontrolujte, či je prístroj správne zapojený do elektrickej siete.

Ak váš vysávač nevysáva

- Príslušenstvo alebo hadica sú upchaté: uvoľnite priechodnosť príslušenstva alebo hadice.
- Kryt nie je správne zatvorený: skontrolujte správne vloženie vrecúška, rámu na vrecúško a kazetového filtra a zatvorte kryt.

Ak váš vysávač vysáva slabšie, je hlučný, písa

- Príslušenstvo alebo hadica sú čiastočne upchaté: uvoľnite priechodnosť príslušenstva alebo hadice.
- Vrecúško je plné alebo takmer zaplnené jemným prachom: vymeňte vrecúško Wonderbag* (17a) alebo vyprázdňte textilné vrecúško* (17b).
- Filtračný systém je zaplnený:
 - **kazetový filter (H)EPA***: vymeňte kazetový filter (H)EPA* (ref. ZR004801*) a založte ho do príslušného zariadenia alebo vyčistite kazetový filter (H)EPA* (ref. RS-RT3734*) podľa postupu.
 - **mikrofilter***: vyberte mikrofilter* (16a) a nahradte ho novým (ref. RS-RT3735).
- Mechanický menič výkonu je otvorený: zatvorte menič výkonu na pažbe.

Ak je kontrolka naplnenia vrecúška stále červená

- Vrecúško sa naplňa: vymeňte vrecúško Wonderbag* (17a) alebo vyprázdňte textilné vrecúško* (17b).

Ak sa kryt nezatvára (pre zásah detektora prítomnosti 14)

- Skontrolujte prítomnosť kazetového filtra (H)EPA* (15a alebo 15b) alebo kazetového mikrofiltera* (16) a/alebo ich správne umiestnenie.

Ak sa násadec ťažko vymieňa

- Otvorte mechanický menič výkonu na pažbe (18b alebo 19b)* alebo otočte elektronický menič výkonu (9) do polohy MIN a znížte výkon.
- Skontrolujte, či je poloha vysávača (22 alebo 23)* prispôsobená vysávanej ploche:
 - pre koberce a koberčeky použite násadec v polohe so zasunutou kefou,
 - pre parkety a hladké potahy použite násadec v polohe s vysunutou kefou.

Ak sa kábel nenavíja späť úplne

- Kábel sa pri navíjaní späť spomaľuje: znova vyberte kábel a stlačte pedál navíjania kábla.

Ak problém pretrváva, zverte svoj vysávač najbližšiemu autorizovanému servisnému stredisku Rowenta alebo kontaktujte služby pre spotrebiteľov Rowenta.

ZÁRUKA

• Tento prístroj je určený iba na používanie v domácnosti. Za prípady nesprávneho používania alebo používania, ktoré nie je v súlade s návodom na používanie, značka nenesie žiadnu zodpovednosť a záruka je neplatná.

• Pred prvým použitím svojho prístroja si pozorne prečítajte návod na používanie: • Tento prístroj je určený iba na používanie v domácnosti. Za prípady nesprávneho používania alebo používania, ktoré nie je v súlade s návodom na používanie, značka nenesie žiadnu zodpovednosť a záruka je neplatná.

Tento spotrebič vyhovuje smerniciam 73/23 CEE a 89/336 CEE.



Na daný vysávač bolo v súlade so zákonom Č. 22/1997 Zb. vydané prehlásenie o zhode.

Vysávač zodpovedá harmonizovaným technickým normám a nariadeniu vlády: Č. 168/1997 Zb. elektrické zariadenia nízkeho napätia: Č.169/1997 Zb. - elektromagnetická kompatibilita, Č. 9/2002 Zb. - emisie hluku. Hodnota nameraného hluku činí: 84 dB(A).

Prístroj je určený len na vysávanie v domácnosti. Pri používaní prístroja mimo domácnosti je užívateľ povinný dodržiavať lehoty pravidelných kontrol a revízií podľa normy ČSN 33 1610, «Elektrotechnické predpisy. Revízie a kontroly elektrických spotrebičov počas ich používania.

*V závislosti od modelu: ide o vybavenie určené pre niektoré modely alebo modely s voliteľne dostupným príslušenstvom.

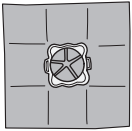
KDE KUPOVAŤ PRÍSLUŠENSTVO

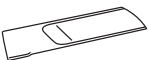
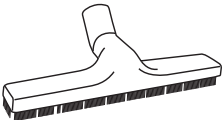
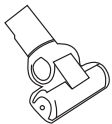
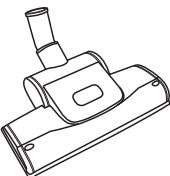
PRÍSLUŠENSTVO*	POUŽÍVANIE	NASADENIE PRÍSLUŠENSTVA	MIESTO NÁKUPU
Vrecúško Wonderbag® UNIVERSAL 	Univerzálne vrecúško.	Umiestnite krúžok na rám na vrecúško.	Autorizované servisné strediská Rowenta
Kefa na nábytok 	Pre vysávanie nábytku.	Upevnite na kefkú na nábytok na koniec pažby.	
Štrbinový násadec 	Pre kúty a ťažko dosiahnuteľné miesta.	Nasadte štrbinový nástavec na koniec pažby alebo rúry.	
Násadec na parkety 	Pre jemné podlahy.	Nasadte nástavec pre parkety na koniec rúry.	
Malá turbokefa 	Na čistenie nábytkových potahov.	Nasadte malú turbokefu na koniec rúry.	
Turbokefa 	Na odstránenie vlákien a zvieracích chlupov zachytených v kobercoch a koberčekoch.	Nasadte turbokefu na koniec rúry.	

ŽIVOTNÉ PROSTREDIE

• V súlade s platným nariadením sa musí každý prístroj, ktorý sa viac nepoužíva, dať do úplne nepoužiteľného stavu: pred odhodením prístroja odpojte a odrežte kábel.



Chráňme životné prostredie!

- ① Váš prístroj obsahuje veľa cenných alebo recyklovateľných materiálov.
- ➔ Likvidujte ho v zbernom mieste, aby došlo k jeho správne spracovaniu.

* V závislosti od modelu: ide o vybavenie určené pre niektoré modely alebo modely s voliteľne dostupným príslušenstvom.

ZASADY BEZPIECZEŃSTWA

Aby zapewnić bezpieczeństwo użytkownika, urządzenie jest zgodne z normami i obowiązującymi przepisami (dyrektywami dotyczącymi niskiego napięcia, kompatybilności elektromagnetycznej, środowiskowymi...).

1 • Warunki użytkowania

Odkurzacz jest sprzętem elektrycznym: powinien być używany w normalnych warunkach użytkowania. Należy używać i przechowywać poza zasięgiem dzieci. Nie należy nigdy pozostawiać działającego urządzenia bez nadzoru.

Nie należy trzymać ssawki lub zakończenia rury w zasięgu oczu lub uszu.

Nie należy odkurzać powierzchni mokrych, wody oraz innych płynów, niezależnie od ich rodzaju, gorących substancji, substancji bardzo miękkich (gips, cement, popiół...), dużych ostrych kawałków (szkło), produktów szkodliwych (rozpuszczalniki, środki trawiące...), agresywnych (kwasy, środki czyszczące...), palnych lub wybuchowych (na bazie benzyny lub alkoholu).

Nie zanurzać nigdy urządzenia w wodzie, nie polewać urządzenia wodą oraz nie przechowywać go na zewnątrz.

Nie używać urządzenia, jeśli uległo upadkowi i ma widoczne uszkodzenia lub działa nieprawidłowo. W takim przypadku nie należy otwierać urządzenia, ale dostarczyć je do najbliższego Autoryzowanego Centrum Serwisowego lub skontaktować się z obsługą klienta firmy Rowenta.

Urządzenie nie powinno być użytkowane przez osoby (w tym dzieci), które są upośledzone fizycznie lub umysłowo, jak również przez osoby nieposiadające doświadczenia i wiedzy, z wyjątkiem przypadków, kiedy znajdują się one pod opieką osoby odpowiedzialnej za ich bezpieczeństwo lub zostały przez nią poinstruowane w zakresie użytkowania urządzenia.

OPIS

- 1 Pokrywa
- 2 Otwarcie pokrywy
- 3 Kłapa pokrywy
- 4 Przycisk zwijarki kabla
- 5 Przycisk uruchomienia/zatrzymania
- 6 Wskaźnik napełnienia worka
- 7 Otwór ssący
- 8 Wylot powietrza
- 9 Elektroniczny regulator siły ssania
- 10 a - Podpora do stawiania w pionie
b - Podpora do stawiania w poziomie
- 11 Komora worka
- 12 Uchwyt na worek Wonderbag* lub na worek tekstylny*
- 13 Kasetka filtra (H)EPA* lub Kasetka mikrofiltra*
- 14 Czujnik obecności kasetki filtra (H)EPA* lub kasetki mikrofiltra*
- 15 a - Kasetka filtra (H)EPA* (nr. ZR004801) przystosowana do worków Wonderbag*

Należy dopilnować, aby dzieci nie bawiły się urządzeniem.

Urządzenie może być obsługiwane przez dzieci w wieku od 8 lat i starsze, przez osoby bez doświadczenia i wymaganej wiedzy, lub przez osoby, które są upośledzone fizycznie lub umysłowo, pod warunkiem przeszkolenia ich z zakresu bezpiecznego użytkowania urządzenia oraz ewentualnych zagrożeń. Należy dopilnować, aby dzieci nie bawiły się urządzeniem. Czyszczenie i konserwacja urządzenia nie mogą być wykonywane bez specjalnego nadzoru przez dzieci poniżej 8 roku życia. Należy przechowywać urządzenie i jego kable poza zasięgiem dzieci poniżej 8 roku życia.

2 • Zasilanie elektryczne

Sprawdzić, czy napięcie pracy odkurzacza jest zgodne z napięciem domowej instalacji elektrycznej. Odłączyć urządzenie, wyciągając wtyczkę z gniazda sieciowego, bez szarpania za kabel:

- natychmiast po użyciu,
- przed każdą wymianą akcesoriów,
- przed każdym czyszczeniem, konserwacją lub wymianą filtra. Nie używać urządzenia jeśli przewód jest niesprawny. Aby uniknąć wszelkiego zagrożenia, zwijarka przewodu oraz przewód odkurzacza mogą być wymieniane jedynie przez Autoryzowany Serwis Rowenta, ponieważ każda naprawa wymaga użycia specjalnych narzędzi.

3 • Naprawy

Naprawy powinny być wykonywane jedynie przez wyspecjalizowany personel za pomocą oryginalnych części zamiennych. Samodzielna naprawa może być niebezpieczna dla użytkownika i powoduje utratę gwarancji.

- b - Kasetka filtra (H)EPA* (nr. RS-RT3734) przystosowana do worków tekstylnych*
 - 16 Kasetka mikrofiltra*
 - a - Mikrofiltr (Nr RS-RT3735)
 - b - Filtr ochronny z czarnej pianki
- Urządzenie wyposażone jest albo w jedną kasetkę z filtrem (H)EPA*, albo w jedną kasetkę z mikrofiltrem*
- 17 a - Worek Wonderbag* UNIVERSAL
 - b - Worek tekstylny* (nr RS-RT2274)

Akcesoria

- 18 Przewód giętki ze standardową końcówką*
 - a - Końcówka standardowa
 - b - Regulator siły ssania
- 19 Przewód giętki z końcówką ERGO COMFORT*
 - a - Końcówka ergonomiczna ERGO COMFORT
 - b - Wbudowana szczotka (EASY BRUSH)
 - c - Regulator siły ssania (POWER CONTROL)
- 20 Rura teleskopowa metalowa standardowa*

* W zależności od modelu: chodzi o akcesoria specjalne, dostępne tylko w wybranych modelach lub jako opcja dodatkowa.

OPIS

- 21 Rura teleskopowa metalowa ERGO COMFORT*
 - a - System blokowania uchwyt/rura (LOCK SYSTEM)
 - b - Przycisk regulacji długości rury
- 22 Końcówka ssąca do każdego rodzaju podłoża*
- 23 Końcówka ssąca do każdego rodzaju podłoża Delta Silence*
- 24 Ssawka szczelinowa*
- 25 Ssawka do parkietu*
- 26 Turboszczotka*
- 27 Miniturboszczotka*

PRZED PIERWSZYM UŻYCIEM

1 • Odpakowanie

Odpakować urządzenie i usunąć z niego wszystkie ewentualne etykiety. Zachować kartę gwarancyjną i przed pierwszym użyciem uważnie przeczytać instrukcję obsługi urządzenia.

2 • Porady i zalecenia

Przed każdym użyciem przewód powinien być całkowicie rozwinięty. Nie wolno dopuścić, aby był on zakleszczony lub przeciągany przez ostre krawędzie. W razie stosowania przedłużaczy elektrycznych należy upewnić się, że są one w idealnym stanie, a ich przekrój jest dostosowany do mocy odkurzacza. Nie wolno odłączać urządzenia od sieci, ciągnąc tylko za kabel.

Nigdy nie należy uruchamiać odkurzacza bez worka i systemu filtracyjnego (kasety).

W tym celu urządzenie jest wyposażone w system bezpieczeństwa wykrywający obecność (14) kasety z filtrem (15a*, 15b*, 16*).

Nie wolno przenosić odkurzacza, ciągnąc za kabel; urządzenie należy przenosić, trzymając za uchwyt. Nie należy stosować kabla do podnoszenia urządzenia.

Każdorazowo po zakończeniu użytkowania wyłączyć odkurzacz i odłączyć go od prądu. Przed konserwacją lub czyszczeniem należy zawsze wyłączyć odkurzacz i odłączyć go od zasilania. Należy używać jedynie worków i filtrów firmy Rowenta lub Wonderbag.

Stosować wyłącznie oryginalne akcesoria firmy Rowenta. Sprawdzić, czy wszystkie filtry znajdują się na właściwym miejscu.

W przypadku trudności z zakupem akcesoriów i filtrów do tego odkurzacza, należy skontaktować się z działem klienta firmy Rowenta.

UŻYWANIE

1 • Złożenie elementów urządzenia

Włożyć wąż do otworu ssącego odkurzacza (rys.1) i obrócić aż do momentu, kiedy zostanie zablokowany. Aby go wyjąć, przekręcić w przeciwnym kierunku i pociągnąć (rys.2)

- Nałożyć metalową rurę teleskopową (20 lub 21) na zakończenie uchwytu (18a lub 19a)* (rys.3) (w zależności od modelu)
- Nałożyć końcówkę ssącą do każdego rodzaju podłoża (22 lub 23) na zakończenie metalowej rury teleskopowej (rys.4)
- Ustawić żądaną długość rury teleskopowej za pomocą systemu teleskopowego (rys.5)

Nałożyć odpowiedni element na zakończenie rury teleskopowej lub na uchwyt:

- Do dywanów i wykładzin dywanowych: należy używać końcówki ssącej do każdego rodzaju podłoża (22 lub 23) ze schowaną szczotką lub Turboszczotki* (włókna i sierść zwierząt).

- Do parkietów i powierzchni gładkich: należy używać końcówki ssącej do każdego rodzaju podłoża (22 lub 23) z wysuniętą szczotką lub, dla lepszego rezultatu, bezpośrednio ssawki do podłóg*.

- Do kątów i miejsc trudno dostępnych: należy używać ssawkoszczotki teleskopowej*.

- Do mebli i delikatnych powierzchni: należy używać szczotki wbudowanej w uchwyt ERGO COMFORT (EASY BRUSH) (w zależności od modelu).

WAŻNE: Nigdy nie należy uruchamiać odkurzacza bez worka i systemu filtracyjnego (kasety).

UWAGA: Przed wymianą końcówek należy każdorazowo wyłączyć odkurzacz i odłączyć go od prądu.

2 • Podłączenie przewodu i uruchomienie urządzenia

Należy całkowicie rozwinąć przewód, podłączyć odkurzacz do gniazdka (rys.6) i nacisnąć na przycisk uruchomienia/zatrzymania (rys.7).

* W zależności od modelu: chodzi o akcesoria specjalne, dostępne tylko w wybranych modelach lub jako opcja dodatkowa.

UŻYWANIE

Uwaga: odkurzacz może być używany zarówno w położeniu poziomym (sanie), jak i pionowym, co jest szczególnie wygodne zwłaszcza podczas odkurzania schodów lub zasłon.



Wyregulować moc ssania:

⇒ za pomocą elektronicznego regulatora siły ssania (rys.8)

⇒ za pomocą mechanicznego regulatora mocy ssania: przesunąć suwak regulacyjny, aby ręcznie zmniejszyć moc ssania oraz uniknąć sytuacji, kiedy ssawka zostanie „przyklejona” do odkurzonej powierzchni (rys. 9), np. woale, delikatne powierzchnie...

Jeśli wybrany model wyposażony jest w szczotkę ERGO COMFORT*, należy wyregulować siłę ssania suwakiem:

• Położenie  (MIN) dla odkurzania delikatnych tkanin (woale, tkaniny)

- Położenie  (Średnie) do codziennego odkurzania wszystkich typów powierzchni, w przypadku słabych zabrudzeń
- Położenie  (MAKS) do odkurzania twardych powierzchni, dywanów i wykładzin dywanowych, w przypadku silnych zanieczyszczeń

3 • Przechowywanie i transport urządzenia

Po użyciu należy wyłączyć odkurzacz, naciskając na przycisk uruchomienia/zatrzymania i wyłączyć go z gniazdka (rys. 10). Zwinąć przewód, naciskając przycisk zwijarki (rys.1). W położeniu pionowym, umieścić ssawkę w podporze (rys.12). W położeniu pionowym, umieścić ssawkę w podporze (rys.13).

Można również przenosić i przechowywać odkurzacz w pozycji parkowania (rys.14).

CZYSZCZENIE I KONSERWACJA

Powietrze, które wdychamy zawiera cząstki mogące być alergenami: larwy i odchody roztoczy, pleśnie, pyłki roślin, opary i pozostałości zwierząt (sierść, skóra, ślina, mocz). Najdrobniejsze cząstki wnikają głęboko do aparatu oddechowego, gdzie mogą wywołać stan zapalny lub zaburzyć jego funkcje oddechowe. Filtry (H)EPA, (High) Efficiency Particulate Air Filter, to filtry o wysokiej skuteczności, pozwalające na zatrzymanie najdrobniejszych cząstek.

Dzięki filtrom (H)EPA powietrze wyrzucane do pomieszczenia jest zdrowsze od powietrza zasyanego.

WAŻNE: Przed konserwacją należy zawsze wyłączyć odkurzacz i odłączyć go od zasilania.

1 • Wymiana worka

Wskaźnik wymiany worka wskazuje, czy worko jest pełny lub nasycony. W przypadku stwierdzenia, że urządzenie jest mniej skuteczne, ustawić moc na maksimum i potrzymać ssawkę nad podłożem. Jeśli wskaźnik pozostaje czerwony, wymienić worko.

a) Jeżeli odkurzacz jest wyposażony w worko Wonderbag* (17a):

WAŻNE Worki Wonderbag UNIVERSAL są dostępne u sprzedawcy urządzenia lub w autoryzowanych punktach serwisowych.*

UWAGA: Worki Wonderbag* COMPACT nie mogą być używane z tym typem urządzenia. Ich użycie mogłoby spowodować uszkodzenie urządzenia i utratę gwarancji.

Usunąć elastyczny wąż z otworu ssącego (rys.2) Otworzyć pokrywę odkurzacza (rys.15).

Wyjąć uchwyt na worko z komory worka (rys.16).

Zdjąć worko Wonderbag* z uchwytu (rys.17).

Wyrzucić worko Wonderbag* do kosza (rys.18). Założyć nowy worko Wonderbag* na uchwyt za pomocą pierścienia (rys.19).

Umieścić uchwyt w komorze i rozłożyć worko wewnątrz komory (rys.20).

Przed zamknięciem pokrywy upewnić się, że worko jest dobrze założony.

WAŻNE Worki Wonderbag są jednorazowego użycia, nie należy ich stosować wielokrotnie.

b) Jeżeli odkurzacz jest wyposażony w worko tekstylne* (17b):

Worki tekstylne (nr RS-RT2274) są dostępne w autoryzowanych punktach serwisowych.*

Usunąć elastyczny wąż z otworu ssącego (rys.2) Otworzyć pokrywę odkurzacza (rys.15).

Wyjąć uchwyt na worko z komory worka (rys.21).

Zdjąć worko tekstylne* z uchwytu (rys.22).

Otworzyć worko* za pomocą zamka błyskawicznego (rys.23), a następnie opróżnić go do kosza (rys.24).

Wyczyścić worko czystą wodą. Pozostawić go do wysuszenia, co najmniej przez 24 h (rys. 25) (wymienić worko tylko wtedy, kiedy jest zupełnie suchy) Należy dobrze zamknąć zamek (rys.26) przed ponownym umieszczeniem worka.

Umieścić worko tekstylne* na uchwycie za pomocą prowadnicy (rys. 27), umieścić uchwyt w komorze i rozłożyć go wewnątrz komory (rys. 28).

Przed zamknięciem pokrywy upewnić się, że worko jest dobrze założony.

WAŻNE: Nigdy nie należy uruchamiać odkurzacza bez worka.

* W zależności od modelu: chodzi o akcesoria specjalne, dostępne tylko w wybranych modelach lub jako opcja dodatkowa.

CZYSZCZENIE I KONSERWACJA

2 • Wymienić mikrofiltr* (nr RS-RT3735)

WAŻNE Należy wymieniać mikrofiltr co każdą 6 zmianę worka.

Mikrofiltr Nr RS-RT3735 dostępna jest u sprzedawcy urządzenia lub w autoryzowanych punktach serwisowych.*

Otworzyć pokrywę odkurzacza (rys.15).

Wyjąć worek Wonderbag (rys.16), następnie wyjąć kasetę mikrofiltra* (rys.29) z mikrofiltrem (16a) oraz z czarną pianką ochronną (16b).

Oddzielić piankę ochronną (16b) od mikrofiltra (16a) (rys.30). Wyrzucić mikrofiltr do kosza na śmieci (rys. 31) i zastąpić go nowym mikrofiltrem. Wyjąć filtr z czarnej pianki (16b) następnie umyć go i wykręcić, pozostawić do wyschnięcia na przynajmniej 12 godzin przed włożeniem go z powrotem do odkurzacza (rys.32).

Po wysuszeniu umieścić filtr pod mikrofiltrem (16a), następnie umieścić z powrotem w komorze (rys.33) kasetę z mikrofiltrem* (16).

Należy ponownie umieścić worek Wonderbag na miejscu (rys.20).

Przed zamknięciem pokrywy upewnić się, że kasetę z mikrofiltrem* jest dobrze założona.

WAŻNE: Nigdy nie należy uruchamiać odkurzacza bez kasety z filtrem.

Urządzenie jest wyposażone w system bezpieczeństwa wykrywający obecność kasety filtra (H)EPA (pokrywa nie zamknie się, jeśli kasetę filtra (H)EPA nie zostanie założona).

3 • Wymienić kasetę z filtrem (H)EPA* (nr ZR 0048 01)* (dla urządzeń wyposażonych w worek Wonderbag*)

WAŻNE: Raz na rok należy wymieniać system filtracji.

Kaseta filtra (H)EPA (nr. ZR 0048 01* dostępna jest u sprzedawcy urządzenia lub w autoryzowanych punktach serwisowych.*

Otworzyć pokrywę odkurzacza (rys.15). Wyjąć uchwyt na worek z komory worka (rys.16), następnie wyjąć kasetę z filtrem (H)EPA* (rys. 34) i wyrzucić do kosza (rys.35).

Włożyć nową kasetę z filtrem (H)EPA* (nr ZR 0048 01*) do komory (rys.36).

Włożyć ponownie uchwyt na worek do komory worka (rys. 20). Przed zamknięciem pokrywy upewnić się, że kasetę z filtrem (H)EPA* jest dobrze założona.

4 • Czyszczenie kasety filtra HEPA* (nr RS-RT3734*) (dla urządzeń wyposażonych w worek tekstylny*)

UWAGA! Czyszczenie dotyczy jedynie kasety filtra (H)EPA, dostosowanej do worków tekstylnych.

Kaseta filtra (H)EPA (nr. RS-RT3734* dostępna jest u sprzedawcy urządzenia lub w autoryzowanych punktach serwisowych.*

Otworzyć pokrywę odkurzacza (rys.15). Wyjąć uchwyt na worek z komory worka (rys.21), następnie wyjąć kasetę z filtrem (H)EPA* (rys.37). Wyrzepać kasetę filtra (H)EPA* nad koszem na śmieci (rys. 38).

Umyj kasetę czystą wodą i pozostaw ją do wysuszenia na 24h (rys.39)

Przed włożeniem na miejsce kasety z filtrem HEPA* (15b) należy upewnić się, że kasetę jest już całkowicie sucha.

Włożyć ponownie kasetę z filtrem (H)EPA* do przedziału (rys.40).

Włożyć ponownie uchwyt na worek oraz worek tekstylny* do komory worka (rys. 29).

Przed zamknięciem pokrywy upewnić się, że kasetę z filtrem (H)EPA* jest dobrze założona.

WAŻNE: Nigdy nie należy uruchamiać odkurzacza bez kasety z filtrem.

Urządzenie jest wyposażone w system bezpieczeństwa wykrywający obecność kasety filtra (H)EPA (pokrywa nie zamknie się, jeśli kasetę filtra (H)EPA nie zostanie założona).

5 • Czyszczenie odkurzacza

Wyczyść korpus urządzenia i akcesoria miękką szmatką. Nie używać detergentów, silnie działających lub ostrych środków.

* W zależności od modelu: chodzi o akcesoria specjalne, dostępne tylko w wybranych modelach lub jako opcja dodatkowa.

NAPRAWA

WAŻNE: Gdy odkurzacz przestaje prawidłowo działać, przed przystąpieniem do jakichkolwiek czynności kontrolnych należy wyłączyć urządzenie, naciskając przycisk uruchomienia/zatrzymania.

Jeśli twój odkurzacz nie uruchamia się

- Urządzenie nie jest podłączone do prądu. Sprawdzić czy urządzenie jest prawidłowo podłączone do sieci.

Jeśli twój odkurzacz nie odkurza

- Element lub rura są zatkane: odetkać element lub rurę.
- Pokrywka jest źle zamknięta: sprawdzić założenie worka i zamknąć pokrywę.

Jeśli odkurzacz gorzej odkurza, hałasuje, świszczy

- Element lub rura są częściowo zatkane: odetkać element lub rurę.
- Worek jest pełny lub napełniony drobnym pyłem: wymienić worek Wonderbag* (17a) lub opróżnić worek materiałowy* (17b).
- System filtracji jest przepelniony:
 - **Kaseta filtra HEPA***: zmienić kasetę HEPA* (nr. ZR004801*) i umieścić ją w odpowiednim miejscu lub wyczyścić kasetę filtra HEPA* (nr. RS-RT3734*) zgodnie z zaleceniami.
 - **Mikrofiltr***: wyjąć mikrofiltr (16a) i zastąpić go nowym (nr RS-RT3735).
- Regulator mechaniczny jest otwarty: zamknąć mechaniczny regulator siły ssania.

Jeśli wskaźnik napełnienia worka jest czerwony

- Worek jest przepelniony: wymienić worek Wonderbag* (17a) lub opróżnić worek materiałowy* (17b).

Pokrywa nie zamyka się (działanie czujników obecności filtra 14)

- Sprawdzić obecność kasety z filtrem (H)EPA* (15a lub 15b) lub kasety mikrofiltra* (16) oraz jej poprawne założenie.

Ssawko-szczotka trudno się przesuwają

- Zmniejszyć moc ssania otwierając regulator mechaniczny (18b lub 19b)* lub przesuwając elektroniczny suwak mocy ssania (9) na położenie MIN.
- Sprawdzić, czy ustawienie ssawko-szczotki (22 lub 23)* jest dostosowane do odkurzonej powierzchni:
 - do dywanów i wykładzin dywanowych należy używać końcówki ssącej do każdego rodzaju podłoża ze schowaną szczotką,
 - do parkietów i powierzchni gładkich należy używać końcówki ssącej do każdego rodzaju podłoża z wysuniętą szczotką

Jeśli przewód nie zwija się całkowicie

- Przewód jest zatrzymywany podczas zwijania: wyciągnąć ponownie przewód i nacisnąć przycisk zwijarki.





Jeśli problem powtarza się, zwrócić się do najbliższego Autoryzowanego Centrum Serwisowego Rowenta lub skontaktować się obsługą klienta firmy Rowenta.

GWARANCJA

- Urządzenie jest przeznaczone wyłącznie do użytkowania w warunkach domowych; w przypadku użycia nieprawidłowego lub niezgodnego z instrukcją firma nie ponosi żadnej odpowiedzialności i gwarancja zostaje anulowana.
- Przed pierwszym użyciem prosimy uważnie przeczytać instrukcję obsługi urządzenia: nieprawidłowa obsługa wyłącza wszelką odpowiedzialność firmy Rowenta.

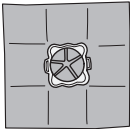
* W zależności od modelu: chodzi o akcesoria specjalne, dostępne tylko w wybranych modelach lub jako opcja dodatkowa.

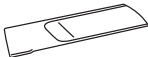
GDZIE KUPIĆ AKCESORIA

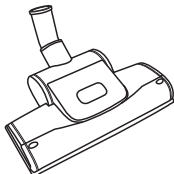
AKCESORIA*	UŻYWANIE	ZAŁOŻENIE AKCESORIÓW	MIEJSCE ZAKUPU
Worek Wonderbag® UNIVERSAL 	Worek uniwersalny.	Założyć pierścień na uchwyt worka.	Autoryzowane Centra Serwisowe Rowenta
Szczotka do mebli 	Do czyszczenia mebli.	Zamocować szczotkę do mebli na zakończenie uchwytu rury.	
Ssawka szczelinowa 	Do kątów i miejsc trudno dostępnych.	Nałożyć ssawkę szczelinową na zakończenie uchwytu lub rury.	
Ssawka do parkietu 	Do parkietów i powierzchni gładkich.	Nałożyć ssawkę na zakończenie rury.	
Miniturboszczotka 	Do głębokiego czyszczenia obić meblowych.	Nałożyć miniturboszczotkę na zakończenie rury.	
Miniturboszczotka 	Do usuwania nitek i sierści zwierząt w dywanach i wykładzinach.	Nałożyć miniturboszczotkę na zakończenie rury.	

ŚRODOWISKO

• Zgodnie z obowiązującym prawem, każde urządzenie wyłączone z użycia nie powinno nadawać się do użytku: przed wyrzuceniem urządzenia odłączyć je od zasilania i przeciąć przewód.



Przyczynmy się do ochrony środowiska!

- ① Urządzenie jest wykonane z materiałów, które mogą być poddawane ponownemu przetwarzaniu lub recyklingowi.
- ➔ Oddać swoje urządzenie do punktu zbiórki, aby zostało prawidłowo zutylizowane.

* W zależności od modelu: chodzi o akcesoria specjalne, dostępne tylko w wybranych modelach lub jako opcja dodatkowa.

SAUGOS PATARIMAI

Šio aparato saugumas užtikrintas laikantis taikomų standartų ir teisės aktų (Žemos įtampos, Elektromagnetinio suderinamumo, Aplinkos ir kt. direktyvų).

1 • Naudojimo sąlygos

Siurblys yra elektrinis aparatas: jis turi būti naudojamas įprastomis naudojimo sąlygomis. Naudokite jį ir laikykite vaikams neprieinamoje vietoje. Niekada neleiskite aparatui veikti be priežiūros.

Antgalio arba vamzdžio galo nelaikykite prie akių ir ausų.

Nesiurbkite alkoholiu sudrėkintų paviršių, jokių skysčių, karštų medžiagų, labai smulkių medžiagų (gipso, cemento, pelenų ir pan.), didelių aštrių atliekų (stiklo), kenksmingų medžiagų (tirpiklių, dažų nuėmiklių ir pan.), esdinamųjų medžiagų (rūgščių, valiklių ir pan.), degių ir sprogių medžiagų (degalų, alkoholio).

Aparato niekada nenardinkite į vandenį, nepilkite ant jo vandens ir nelaikykite lauke.

Nenaudokite aparato, jeigu jis nukrito ir aiškiai matomi sugadinimai arba sutriko veikimas. Tokiu atveju aparato neatidarykite, bet nuneškite į artimiausią įgaliotą priežiūros centrą arba kreipkitės į Rowenta klientų aptarnavimo skyrių.

Šis aparatas nėra skirtas naudoti asmenims (taip pat vaikams), kurių fizinės, jutiminės arba protinės galimybės yra apribotos, taip pat asmenims, neturintiems atitinkamos patirties arba žinių, išskyrus tuos atvejus, kai už jų saugumą atsakingi asmenys užtikrina tinkamą priežiūrą arba jie iš anksto gauna instrukcijas dėl šio aparato naudojimo.

Vaikai turi būti prižiūrimi užtikrinant, kad jie nežaistų su aparatu.

8 metų ir vyresni vaikai, asmenys, neturintys atitinkamos patirties ir žinių, arba asmenys, kurių fizinės, jutiminės arba protinės galimybės yra apribotos, šį aparatą gali naudoti, jeigu yra išmokyti naudoti aparatą saugiai ir žino patiriamą riziką. Vaikai neturi žaisti su aparatu. Vaikai neturi valyti ir prižiūrėti aparato, nebent yra 8 metų bei vyresni ir yra prižiūrimi. Aparatą ir jo laidą laikykite jaunesniems negu 8 metų vaikams nepasiekiamoje vietoje.

2 • Maitinimas elektros tinkle

Patikrinkite, ar Jūsų elektros tinklo įtampa sutampa su nurodytąja ant siurblio. Aparatą išjunkite ir jo laidą iš elektros tinklo ištraukite laikydami už kištuko, o ne traukdami už laido:

- tuojau pat baigę naudoti,
- kaskart prieš keisdami priedus,
- kaskart prieš valydami, atlikdami priežiūros veiksmus ar keisdami filtrą. Aparato nenaudokite, jeigu laidas pažeistas. Siekiant išvengti pavojaus, siurblio laido vyniojimo sistema ir laidas privalo būti pakeisti Rowenta įgaliotame priežiūros centre, nes bet kokiam remontui reikalingi specialūs įrankiai.

3 • Remontas

Siurblių turi remontuoti tik specialistai, naudojantys originalias detales. Remontuoti aparatą pačiam vartotojui gali būti pavojinga, tai panaikina garantiją.

APRAŠYMAS

- 1 Dangtis
 - 2 Dangčio atidarymo vieta
 - 3 Nešimo rankena
 - 4 Laido vyniojimo pedalas
 - 5 Įjungimo / išjungimo pedalas
 - 6 Maišelio keitimo lemputė
 - 7 Siurbimo anga
 - 8 Oro išpūtimo grotelės
 - 9 Elektroninis galingumo keitiklis
 - 10 a - Vertikalaus statymo kojelė
b - Horizontalaus statymo kojelė
 - 11 Maišelio skyrius
 - 12 Maišelio Wonderbag* arba tekstilės maišelio* laikiklis
 - 13 Filtro kasetės (H)EPA* arba mažo filtro kasetės* skyrius
 - 14 Filtro kasetės (H)EPA* arba mažo filtro kasetės* detektorius
 - 15 a - Filtro kasetė (H)EPA* (réf. ZR004801), pritaikyta naudoti su maišeliais Wonderbag*
b - Filtro kasetė (H)EPA* (réf. RS-RT3734), pritaikyta naudoti su tekstilės maišeliais*
 - 16 Mažo filtro kasetė*
a - Mažas filtras (Ref RS-RT3735)
b - Variklį saugantis putų filtras
- Siurblyje yra filtro kasetė (H)EPA* arba mažo filtro kasetė*.
- 17 a - Maišelis Wonderbag* UNIVERSAL
b - Tekstilės maišelis* (ref. RS-RT2274)

Priedai

- 18 Standartinė žarna su lenktu galu*
a - Standartinis lenktas galas
b - Mechaninis galingumo keitiklis
- 19 Žarna su lenktu galu ERGO COMFORT*
a - Ergonomiškas lenktas galas ERGO COMFORT
b - Integruotas šepetys (EASY BRUSH)
c - Mechaninis galingumo keitiklis (POWER CONTROL)
- 20 Standartinis metalinis teleskopinis vamzdis*

* Priklausomai nuo modelių: tai speciali tam tikrų modelių įranga arba pasirenkami priedai.

APRAŠYMAS

- 21 Metalinis teleskopinis vamzdis ERGO COMFORT*
 a - Lenkto galo pritvirtinimo prie vamzdžio sistema (LOCK SYSTEM)
 b - Vamzdžio reguliavimo mygtukas
- 22 Standartinis visų rūšių grindų siurbimo antgalis*

- 23 Visų rūšių grindų siurbimo antgalis Delta Silence*
 24 Angų siurbimo antgalis*
 25 Parketo siurbimo antgalis*
 26 Turbo šepetys*
 27 Mažas turbo šepetys*

PRIEŠ PIRMĄ KARTĄ NAUDOJANT

1 • Išpakavimas

Aparatą išpakuokite ir nuimkite visas etiketes. Išsaugokite garantinį čekį ir prieš pirmą kartą naudodami atidžiai perskaitykite naudojimo instrukcijas.

2 • Patarimai ir atsargumo priemonės

Kaskart prieš naudojant aparatą jo laidas turi būti visiškai išvyniotas.

Stebėkite, kad laidas neužstrigtų, ir netempkite jo per aštrius paviršius. Jeigu naudojate elektrinį ilgiklį, įsitikinkite, kad jo būklė neprikaištinga ir jis atitinka siurblio galingumo reikalavimus. Aparato iš tinklo niekada neišjunkite traukdami už laido.

Niekada nejunkite siurblio neįdėję maišelio ir filtro (kasetės).

Aparate yra apsaugos sistema (14), neleidžianti aparatui veikti be filtro kasečių (15a*, 15b*, 16*).

Netraukite siurblio už laido, jis turi būti nešamas laikant už nešimo rankenos. Aparato nekelkite laikydami už laido.

Siurblių visada išjunkite ir ištraukite laidą iš maitinimo tinklo kaskart baigę jį naudoti ir prieš atlikdami priežiūros veiksmus ar valydami. Naudokite tik originalius maišelius ir filtrus Rowenta ar Wonderbag.

Naudokite tik originalius priedus Rowenta. Patikrinkite, ar visi filtrai gerai įdėti.

Jeigu sunku gauti priedų ir filtrų šiam siurbliui, kreipkitės į Rowenta klientų aptarnavimo skyrių.

NAUDOJIMAS

1 • Aparato dalių surinkimas

Žarną įsprauskite į siurbimo angą (fig.1) ir pasukite, kol ji užsifiksuos. Norėdami ją išimti pasukite priešinga kryptimi ir ištraukite (Fig.2).

- Metalinį teleskopinį vamzdį (20 arba 21)* užmaukite ant lenkto galo (18a arba 19a)* (fig.3) (pagal modelį).
- Ant metalinio teleskopinio vamzdžio galo užmaukite visų rūšių grindų siurbimo antgalį (22 arba 23)* (pagal modelį) (Fig.4).
- Nustatykite norimą metalinio teleskopinio vamzdžio ilgį, naudodamiesi teleskopine sistema (fig.5).

Ant metalinio teleskopinio vamzdžio galo arba lenkto galo užmaukite tinkamą priedą.

- Kilimams ir kiliminėms dangoms siurbti naudokite visų rūšių grindų siurbimo antgalį (22 arba 23)*, nustatę įtraukto šepetio arba turbo šepetio* padėtį (plaukams ir gyvūnų plaukeliams siurbti).

- Parketui ir lygioms grindims siurbti naudokite visų rūšių grindų siurbimo antgalį (22 arba 23)*, nustatę ištraukto šepetio padėtį arba, kad rezultatai būtų geresni, naudokite parketo siurbimo antgalį*.

- Kampams ir sunkiai pasiekiamoms vietoms siurbti naudokite angų siurbimo antgalį*.

- Baldams ir greitai pažeidžiamiems paviršiams siurbti naudokite šepetį, įkištą į lenktą galą ERGO COMFORT (EASY BRUSH) (pagal modelį).

SVARBU. Niekada nejunkite siurblio neįdėję maišelio ir filtro (kasetės).

DĖMESIO. Prieš keisdami priedus, siurblių visada išjunkite ir ištraukite laidą iš maitinimo tinklo.

2 • Laido įkišimas į tinklą ir aparato įjungimas

Laidą visiškai išvyniokite, įkiškite jį į tinklą (fig.6) ir paspauskite įjungimo / išjungimo pedalą (fig.7).

* Priklausomai nuo modelių: tai speciali tam tikrų modelių įranga arba pasirenkami priedai.

NAUDOJIMAS

Pastaba. Siurblių galite naudoti pastatę jį horizontaliai (rogių pozicija), bet ir vertikaliai, ypač siurbdami laiptus arba užuolaidas.

Nustatykite siurbimo galingumą:

⇒ naudodami elektroninį galingumo keitiklį (fig.8),

⇒ naudodami lenktame gale esantį mechaninį galingumo keitiklį: pakelkite reguliavimo slankiklio dangtelį, ranka sumažinkite siurbimo galingumą ir neleiskite antgaliui „prilipti“ prie siurbiamo paviršiaus (fig.9), pavyzdžiui, užuolaidų, lengvai pažeidžiamų paviršių ir pan.

Jeigu siurblio lenktas galas yra ERGO COMFORT*, nustatykite reguliavimo slankiklio dangtelį pagal naudojimo paskirtį:

• Padėtis  (mažiausias galingumas) nustatoma pažeidžiamoms audiniams (uzuolaidoms, tekstilei) siurbti.

• Padėtis  (vidutinis galingumas) nustatoma nedaug išpurvintoms visų rūšių grindims siurbti kiekvieną dieną.

• Padėtis  (didžiausias galingumas) nustatoma kietoms grindims ir labai išpurvintiems kilimams bei kiliminėms dangoms siurbti.

3 • Aparato tvarkymas ir nešimas

Baigę naudoti, siurblių išjunkite paspausdami įjungimo / išjungimo pedalą ir ištraukite laidą iš tinklo (fig.10). Laidą įtraukite paspaudę laido vyniojimo pedalą (fig.1). Kai siurblys stovi vertikaliai, antgalį įstatykite į jam skirtą vietą (fig.12). Kai siurblys stovi horizontaliai, antgalį įstatykite į jam skirtą vietą (fig.13).

Tokį siurblių galima nešti ir padėti į vietą (fig.14).

VALYMAS IR PRIEŽIŪRA

Ore, kuriuo kvėpuojame, yra alergijų galinčių sukelti dalelių: lervų, namų dulkių, pelėsių, žiedadulkių, dūmų, gyvūnų plaukelių, odos likučių, seilių, šlapimo. Smulkiuosios dalelės giliai įsiskverbia į kvėpavimo takus, kuriuose gali sukelti uždegimą ir pakenkti visai kvėpavimo funkcijai. Filtrai (H)EPA (High) Efficiency Particulate Air Filter, t. y. labai gerai oro daleles sugeriantys filtrai, leidžia susiurbti smulkiuosias daleles.

Dėl filtro (H)EPA į kambarį išpučiamas oras sveikesnis negu įsiurbiamas oras.

SVARBU. Prieš atlikdami priežiūros veiksmus, siurblių visada išjunkite ir laidą ištraukite iš tinklo.

1 • Maišelio keitimas

Maišelio keitimo lemputė rodo, kad maišelis pilnas arba perpildytas dulkių. Jeigu pastebite, kad aparato veiksmingumas sumažėjo, nustatykite didžiausią galingumą ir antgalį laikykite pakeltą virš grindų. Jeigu lemputė tebėra raudona, pakeiskite maišelį.

a) Jeigu siurblyje yra maišelis Wonderbag* (17a).

SVARBU. Maišelių Wonderbag UNIVERSAL galima įsigyti iš pardavėjo arba įgaliotuose priežiūros centruose.*

DĖMESIO. Maišelių Wonderbag* COMPACT šiame aparate naudoti negalima. Naudojant juos, aparatas būtų sugadintas ir garantija nebūtų taikoma.

Ištraukite žarną iš siurbimo angos (Fig 2).

Atidarykite siurblio dangtį (fig.15).

Maišelio laikiklį išimkite iš maišelio skyriaus (fig.16).

Iš maišelio laikiklio išimkite maišelį Wonderbag* (fig.17).

Maišelį Wonderbag* išmeskite į šiukšlių dėžę (fig.18).

Į maišelio laikiklį įdėkite naują maišelį Wonderbag* įkišdami jį per žiedą (fig.19).

Maišelio laikiklį įdėkite į maišelio skyrių ir išskleiskite maišelį skyriuje (fig.20).

Prieš uždarydami dangtį įsitikinkite, kad maišelis ir maišelio laikiklis gerai įdėti.

SVARBU. Maišelio Wonderbag nenaudokite pakartotinai, tai vienkartinis maišelis.

b) Jeigu siurblyje yra tekstilės maišelis * (17b)

Tekstilės maišelių (réf. RS-RT2274) galima įsigyti įgaliotuose priežiūros centruose.*

Ištraukite žarną iš siurbimo angos (Fig 2). Atidarykite siurblio dangtį (fig.15).

Maišelio laikiklį išimkite iš maišelio skyriaus (fig.21).

Iš maišelio laikiklio išimkite tekstilės maišelį* (fig.22).

Tekstilės maišelį* atsekite užtrauktuku (fig.23), paskui jo turinį išpilkite į šiukšlių dėžę (fig.24).

Išplaukite maišelį švariu vandeniu ir leiskite jam džiūti ne trumpiau kaip 24 val. (Fig 25) (vėl įdėkite maišelį tik tuomet, kai jis visiškai išdžiūva). Užsekite tekstilės maišelį: prieš įdėdami maišelį į vietą įsitikinkite, ar užtrauktukas gerai užsegtas (fig. 26).

Tekstilės maišelį* įdėkite į maišelio laikiklį įkišdami jį per kartoninę dalį (fig.27), maišelio laikiklį įdėkite į maišelio skyrių ir išskleiskite maišelį skyriuje (fig.28).

Prieš uždarydami dangtį įsitikinkite, kad maišelis gerai įdėtas.

SVARBU. Siurblio niekada nejunkite neįdėję maišelio.

VALYMAS IR PRIEŽIŪRA

2 • Mažo filtro keitimas* (ref RS-RT3735)

SVARBU. Mažą filtrą keiskite po to, kai šešis kartus pakeičiate maišelį.

Mažą filtrą (Ref. RS-RT3735) galima įsigyti iš pardavėjo arba įgaliotuose priežiūros centruose.*

Atidarykite siurblio dangtį (fig.15).

Išimkite maišelį Wonderbag (fig.16), paskui išimkite mažo filtro kasetę* (fig.29), kurioje yra mažas filtras (16a) ir variklį saugantis putų filtras (16b).

Putų filtrą (16b) atskirkite nuo mažo filtro (16a) (fig.30). Mažą filtrą išmeskite į šiukšlių dėžę (fig 31) ir pakeiskite jį nauju mažu filtru.

Variklį saugantį putų filtrą (16b) nuplaukite drungnu vandeniu su muilu, perskalaukite ir, prieš įdėdami į vietą, leiskite džiūti ne trumpiau kaip 12 val. (fig 32).

Išdžiuvusį putų filtrą uždėkite ant mažo filtro (16a), paskui mažo filtro kasetę* (16) įdėkite į jos skyrių (fig.33).

Įdėkite maišelį Wonderbag (fig.20).

Prieš uždarydami dangtį įsitikinkite, kad mažo filtro kasetė* gerai įdėta.

SVARBU. Siurblio niekada neįjunkite neįdėję filtro kasetės. Siurblyje yra apsaugos sistema, rodanti, ar įdėta filtro kasetė (dangčio negalėsite uždaryti, jeigu neįdėjote filtro kasetės).

3 • Filtro kasetės (H)EPA* (réf. ZR 0048 01)* keitimas (siurblyje naudojant maišelį Wonderbag*)

Filtro kasetę (H)EPA (réf. ZR 0048 01*) galima įsigyti iš pardavėjo arba įgaliotuose priežiūros centruose.*

SVARBU. Filtro kasetę keiskite kartą per metus.

Atidarykite siurblio dangtį (fig.15). Maišelio laikiklį išimkite iš maišelio skyriaus (fig.16), paskui išimkite filtro kasetę (H)EPA* (fig.34) ir išmeskite ją į šiukšlių dėžę (fig.35).

Į skyrių įdėkite naują filtro kasetę (H)EPA* (réf. ZR 0048 01*) (fig.36). Maišelio laikiklį įdėkite į skyrių (fig.20). Prieš uždarydami dangtį įsitikinkite, kad filtro kasetė (H)EPA* gerai įdėta.

4 • Filtro kasetės HEPA* (réf. RS-RT3734*) plovimas (siurblyje naudojant tekstilės maišelį*)

DĖMESIO! Plaunama tik filtro kasetė (H)EPA, pritaikyta naudoti su tekstilės maišeliais.

Filtro kasetę (H)EPA (réf. RS-RT3734*) galima įsigyti iš pardavėjo arba įgaliotuose priežiūros centruose.*

Atidarykite siurblio dangtį (fig.15). Maišelio laikiklį išimkite iš maišelio skyriaus (fig 21), paskui išimkite filtro kasetę (H)EPA* (fig.37).

Išpurtykite filtro kasetę (H)EPA* virš šiukšlių dėžės (fig.38).

Paskui išplaukite ją švariu vandeniu ir leiskite džiūti ne trumpiau kaip 24 val. (fig.39).

Prieš dėdami filtro kasetę HEPA* (15b) į vietą įsitikinkite, kad ji gerai išdžiuvo.

Filtro kasetę (H)EPA* įdėkite į jos skyrių (fig.40).

Maišelio laikiklį su tekstilės maišeliu* įdėkite į maišelio skyrių (fig 29).

Prieš uždarydami dangtį įsitikinkite, kad filtro kasetė (H)EPA* gerai įdėta.

SVARBU. Siurblio niekada neįjunkite neįdėję filtro kasetės. Siurblyje yra apsaugos sistema, rodanti, ar įdėta filtro kasetė (dangčio negalėsite uždaryti, jeigu neįdėjote filtro kasetės).

5 • Siurblio valymas

Siurblio korpusą ir priedus valykite švelniu skudurėliu. Nenaudokite valiklių, dirginančių ar šveitimui skirtų priemonių.

* Priklausomai nuo modelių: tai speciali tam tikrų modelių įranga arba pasirenkami priedai.

REMONTAS

SVARBU. Siurbliui pradėjus veikti prasčiau, prieš tikrindami išjunkite jį paspaudę įjungimo / išjungimo pedalą.

Jeigu siurblys nepradeda veikti

- Nėra elektros srovės. Patikrinkite, ar aparatas teisingai įjungtas į tinklą.

Jeigu siurblys nesiurbia

- Užsikišo priedas arba žarna: atkimškite priedą arba žarną.
- Blogai uždarytas dangtis: patikrinkite, kaip įdėti maišelis, maišelio laikiklis ir filtro kasetė, ir vėl uždarykite dangtį.

Jeigu siurblys siurbia blogiau, skleidžia didesnę triukšmą, girdisi švilpimas

- Užsikišo dalis priedo arba žarnos: atkimškite priedą arba žarną.
- Maišelis pilnas arba perpildytas smulkių dulkių: pakeiskite maišelį Wonderbag* (17a) arba išpilkite dulkes iš tekstilės maišelio* (17b).
- Filtras perpildytas dulkių:
 - **Filtro kasetė (H)EPA***: pakeiskite filtro kasetę (H)EPA* (réf. ZR004801*) ir įdėkite ją į vietą arba išvalykite filtro kasetę (H)EPA* (réf. RS-RT3734*) nurodyta tvarka.
 - **Mažas filtras***: išimkite mažą filtrą (16a) ir pakeiskite jį nauju (Ref RS-RT3735).
- Atsidarė mechaninis galingumo keitiklis: uždarykite mechaninį galingumo keitiklį, esantį žarnos gale.

Jeigu maišelio keitimo lemputė raudona

- Maišelis perpildytas: pakeiskite maišelį Wonderbag* (17a) arba išpilkite dulkes iš tekstilės maišelio* (17b).

Jeigu neužsidaro dangtis (veikia detektorius 14)

- Patikrinkite, ar įdėta filtro kasetė (H)EPA* (15a arba 15b) ir mažo filtro kasetė* (16) ir (arba) ar jos gerai įdėtos.

Jeigu antgalį sunku judinti

- Sumažinkite galingumą atidarę mechaninį galingumo keitiklį, esantį žarnos gale (18b arba 19b)*, arba pastūmę elektroninio galingumo keitiklio (9) žymeklį ties padėtimi MIN.
- Patikrinkite, ar antgalio (22 arba 23)* padėtis tinka siurbiamam paviršiui:
 - kilimams ir kiliminėms dangoms siurbti naudokite antgalį, nustatę įtraukto šepetio padėtį,
 - parketams ir lygioms grindims siurbti naudokite antgalį, nustatę ištraukto šepetio padėtį.

Jeigu įtraukiamas ne visas laidas

- Laidas įtrauktas per lėtai: ištraukite laidą ir paspauskite laido vyniojimo pedalą.

Jeigu problema tebėra neišspręsta, siurblių nuneškite į artimiausią Rowenta įgaliotą priežiūros centrą arba kreipkitės į Rowenta klientų aptarnavimo skyrių.



GARANTIJA

- Šis aparatas skirtas tik naudoti buities reikmėms namuose; jeigu jis naudojamas netinkamai ar nesilaikant naudojimo instrukcijų, gamintojas neprisiima jokios atsakomybės ir garantija netaikoma.

- Prieš pirmą kartą naudodami aparatą atidžiai perskaitykite naudojimo instrukcijas: jeigu aparatas naudojamas nesilaikant naudojimo instrukcijų, Rowenta neprisiima jokios atsakomybės.

* Priklausomai nuo modelių: tai speciali tam tikrų modelių įranga arba pasirenkami priedai.

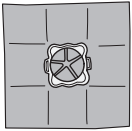
KUR PIRKTI PRIEDUS?

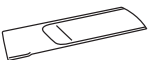
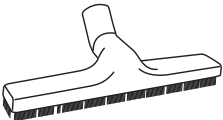
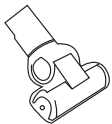
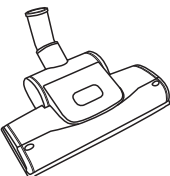
PRIEDAI*	NAUDOJIMAS	PRIEDO ĮDĖJIMAS	PIRKIMO VIETA
Maišelis Wonderbag® UNIVERSAL 	Universalus maišelis.	Įdėkite žiedą į maišelio laikiklį.	Rowenta įgalioti priežiūros centrai
Baldų šepetys 	Baldams valyti.	Baldų šepetį užmaukite ant lenkto žarnos galo.	
Angų siurbimo antgalis 	Kampams ir sunkiai pasiekiamoms vietoms siurbti.	Angų siurbimo antgalį užmaukite ant lenkto žarnos galo arba vamzdžio galo.	
Parketo siurbimo antgalis 	Greitai pažeidžiamoms grindims siurbti.	Parketo siurbimo antgalį užmaukite ant vamzdžio galo.	
Mažas turbo šepetys 	Baldų audiniams gerai išvalyti.	Mažą turbo šepetį užmaukite ant vamzdžio galo.	
Turbo šepetys 	Plaukams ir gyvūnų plaukeliams, prikibusiems prie kilimų ir kiliminių dangų, siurbti.	Turbo šepetį užmaukite ant vamzdžio galo.	

APLINKA

- Pagal galiojančius teisės aktus visi nebenaudojami aparatai turi būti sutvarkyti taip, kad jų nebūtų galima naudoti: prieš išmesdami aparatą ištraukite laidą ir jį nupjaukite.



Prisidėkime prie aplinkos saugojimo!

- ① Jūsų aparate yra daug medžiagų, kurias galima pakeisti į pirmines žaliavas arba perdirbti.
- ➔ Nuneškite jį į surinkimo punktą, kad aparatas būtų perdirbtas.

* Priklausomai nuo modelių: tai speciali tam tikrų modelių įranga arba pasirenkami priedai.

DROŠĪBAS NORĀDĪJUMI

Jūsu drošībai šī ierīce atbilst piemērojamajām normām un direktīvām (Zemsprieguma, Elektromagnētiskās savienojamības, Vides u.c. direktīvām).

1 • Lietošanas apstākļi

Jūsu putekļu sūcējs ir elektriska ierīce – tas jālieto normālos lietošanas apstākļos. Lietojiet un glabājiet ierīci bērniem nepieejamā vietā. Nekad neatstājiet darbojošos ierīci bez uzraudzības.

Neturiet sūkšanas uzgali vai caurules galu tuvu acīm vai ausīm.

Neveiciet sūkšanu no alkoholā vai jebkurā citā šķidrumā samērcētām virsmām, nesūciet karstas vielas, ļoti sīkas daļiņas (ģipsi, cementu, pelnus u.c.), lielus, asus priekšmetus (stikla lauskas), indīgas vielas (šķīdinātājus, ķīmiskus mazgāšanas līdzekļus u.c.), kodīgas vielas (skābes, tīrītājus u.c.), uzliesmojošas un eksplozīvas vielas (uz benzīna vai alkohola bāzes).

Nekādā gadījumā nemērciet ierīci ūdenī, neļaujiet ūdeni uz ierīces un neglabājiet to ārpus telpām.

Nelietojiet ierīci, ja tā ir nokritusi, tai ir redzami bojājumi vai darbības traucējumi. Tādos gadījumos neatveriet ierīci, bet nogādājiet uz pilnvarotā apkopes centrā vai sazinieties ar Rowenta klientu atbalsta centru.

Šo ierīci nedrīkst lietot personas (tajā skaitā, bērni), kuru fiziskās, maņu vai garīgās spējas ir ierobežotas, vai personas, kurām trūkst pieredzes vai zināšanu, ja vien par ierīces lietošanu viņas neapmāca vai neuzrauga persona, kas atbildīga par viņu drošību.

Bērni ir jāuzrauga, lai pārlicinātos, ka tie nespēlējas ar ierīci.

Šo ierīci drīkst lietot bērni, sākot no 8 gadu vecuma, kā arī personas ar nepietiekamu pieredzi, fiziskajām, maņu vai garīgajām spējām pie nosacījuma, ka šīs personas ir apmācītas par ierīces drošu lietošanu un apzinās esošos riskus. Ar ierīci nedrīkst spēlēt bērni. Ierīces tīrīšanu un apkopi drīkst veikt bērni, kas vecāki par 8 gadiem un tiek uzraudzīti. Glabājiet ierīci un tās vadu tā, lai tiem nevarētu piekļūt bērni, kas jaunāki par 8 gadiem.

2 • Elektrības padeve

Pārbaudiet, vai jūsu putekļu sūcēja lietošanas spriegums (voltāža) atbilst elektroinstalācijai. Izslēdziet putekļu sūcēju un atvienojiet no strāvas padeves, neraujot aiz vada:

- tūlīt pēc lietošanas;
- pirms katras piederumu nomaiņas;
- pirms katras tīrīšanas, apkopes vai filtra maiņas.

Nelietojiet ierīci, ja tās vads ir bojāts.

Uztīšanas ierīci un vadu drīkst nomainīt tikai Rowenta pilnvarots apkopes dienests, jo jebkādu remontdarbu veikšanai, lai novērstu apdraudējumu, ir nepieciešams Rowenta speciālo instrumentu komplekts.

3 • Remontdarbi

Remontdarbus drīkst veikt tikai speciālists, kas izmanto oriģinālās detaļas. Pašrocīgs remonts var būt bīstams lietotājam un anulē garantiju.

APRAKSTS

- 1 Pārsegs
- 2 Pārsega atvēršanas poga
- 3 Rokturis pārņemšanai
- 4 Pedālis vada uztišanai
- 5 Pedālis leslēgt/izslēgt
- 6 Maisa maiņas signāllampīņa
- 7 Sūkšanas atvere
- 8 Vieta gaisa izplūdei
- 9 Elektroniskais jaudas slēdzis
- 10 a - Novietošana vertikāli
b - Novietošana horizontāli
- 11 Maisa nodalījums
- 12 Wonderbag* maisa vai auduma maisa* atbalsts
- 13 Kasetes filtra (H)EPA* vai kasetes mikrofiltra* nodalījums
- 14 Kasetes filtra (H)EPA* vai kasetes mikrofiltra* detektors
- 15 a - Kasetes filtrs (H)EPA*(kods ZR004801), kas piemērots Wonderbag* maisiem
b - kasetes filtrs (H)EPA*(kods RS-RT3734), kas piemērots auduma* maisiem

- 16 Mikrofiltra* kasete
 - a - Mikrofiltrs (kods RS-RT3735)
 - b - Putu pārsegs motora aizsardzībai

Jūsu putekļu sūcējs aprīkots vai nu ar kasetes filtru (H)EPA* vai ar kasetes mikrofiltru*

- 17 a - Wonderbag*UNIVERSAL maiss
b - Auduma maiss*(kods RS-RT2274)

Piederumi

- 18 Elastīgā caurule ar savienotājcauruli*
 - a - Standarta savienotājcaurule
 - b - Mehāniskais jaudas slēdzis
- 19 Elastīgā caurule ar ERGOCOMFORT*savienotājcauruli
 - a - Ergonomiskā ERGOCOMFORT savienotājcaurule
 - b - Iebūvētā birste (EASYBRUSH)
 - c - Mehāniskais jaudas slēdzis (POWERCONTROL)
- 20 Standarta metāla teleskopiskā caurule*

* Atkarībā no modeļa: dažiem modeļiem ir speciāls aprīkojums vai papildus pieejami piederumi.

APRAKSTS

- 21 Metāla teleskopiskā caurule ERGOCOMFORT*
 a - savienotājcaurules/teleskopiskās caurules saslēgšanas sistēma (LOCKSYSTEM)
 b - Poga caurules noregulēšanai
- 22 Standarta uzgalis visām virsmām*

- 23 DeltaSilence* uzgalis visām virsmām
 24 Spraugas uzgalis*
 25 Parketa uzgalis*
 26 Turbosuka*
 27 Mazā turbosuka*

PIRMS PIRMĀS LIETOŠANAS

1 • Izsaiņošana

Izsaiņojiet ierīci un noņemiet visas uzlīmes, ko var noņemt. Saglabājiet garantijas kvīti un pirms pirmās lietošanas rūpīgi izlasiet lietošanas instrukciju.

2 • Padomi un brīdinājumi

Pirms katras lietošanas pilnībā iztīniet vadu.

Nesaspiediet to un nelieciet pie asām šķautnēm. Ja jūs lietojat elektrisko pagarinātāju, pārlicinieties, ka tas ir nevainojamā stāvoklī un tā daļas atbilst putekļu sūcēja jaudai. Nekad neatvienojiet ierīci no elektrības padeves, satverot aiz vada.

Nekad nedarbiniet putekļu sūcēju bez maisa un bez filtrācijas sistēmas (kasetes).

Šī ierīce tādēļ ir aprīkota ar drošības sistēmas detektoru, kas nosaka, vai kasetes filtrs (15a*, 15b*, 16*) ir ievietots (14).

Nepārvietojiet putekļu sūcēju, velkot aiz vada. Ierīce jāpārvieta, turot aiz transportēšanas roktura. Nedrīkst pacelt ierīci, turot aiz vada.

Pēc katras lietošanas izslēdziet putekļu sūcēju un atvienojiet no strāvas. Izslēdziet putekļu sūcēju un atvienojiet no strāvas pirms tā apkopes vai tīrīšanas. Lietojiet tikai oriģinālos Rowenta vai Wonderbag maisus un filtrus.

Lietojiet tikai Rowenta piederumus. Pārbaudiet, vai visi filtri ir kārtīgi nostiprināti.

Gadījumā, ja ir problemātiski iegādāties šim putekļu sūcējam paredzētos piederumus un filtrus, sazinieties ar Rowenta patērētāju dienestu.

LIETOŠANA

1 • Ierīces detaļu salikšana

Ievietojiet elastīgo cauruli putekļu sūcēja atverē (fig.1) un pagrieziet, līdz tas saslēdzas. Lai to noņemtu, pagrieziet pretējā virzienā (Fig.2)

- Savienotājcaurules galam (18a vai 19a)* pievienojiet metāla teleskopisko cauruli (20 vai 21)* (fig.3) (atkarībā no modeļa)
- Teleskopiskās metāla caurules galam pievienojiet universālo uzgali (22 vai 23)* (atkarībā no modeļa) (Fig.4)
- Noregulējiet teleskopisko metāla cauruli vajadzīgajā garumā ar teleskopiskās sistēmas palīdzību (fig.5)

Pievienojiet vajadzīgo piederumu vai nu teleskopiskās metāla caurules, vai savienotājcaurules galā:

- Paklājiem un mīkstajiem grīdas segumiem: izmantojiet universālo uzgali (22 vai 23)* ar ievilkto suku vai Turbosuku* (dzīvnieku spalvām).

- Parketam un gludām grīdām - lietojiet universālo uzgali (22 vai 23)* ar izlaistu suku, labākam rezultātam lietojiet parketa uzgali*.

- Stūros un grūti aizsniedzamās vietās - lietojiet spraugas uzgali*.

- Mēbelēm un traušlām virsmām: lietojiet savienotājcaurulē ERGOCOMFORT integrēto suku (EASYBRUSH) (atkarībā no modeļa).

SVARĪGI! Nekad nedarbiniet putekļu sūcēju bez maisa filtrācijas sistēmas (kasetes).

UZMANĪBU! Pirms piederumu maiņas vienmēr izslēdziet putekļu sūcēju un atvienojiet no strāvas.

2 • Pieslēgšana strāvai un ierīces ieslēgšana

Iztīniet vadu pilnībā, pieslēdziet putekļu sūcēju strāvai (fig.6) un nospiediet pedāli ieslēgt/izslēgt (fig.7).

* Atkarībā no modeļa: dažiem modeļiem ir speciāls aprikojums vai papildus pieejami piederumi.

LIETOŠANA

Piezīme: jūs varat lietot putekļu sūcēju gan horizontālā pozīcijā, gan vertikālā pozīcijā, it īpaši, kad jāveic sūkšana uz kāpnēm vai no aizkariem.

Noregulējiet putekļu sūcēja jaudu:

⇒ ar elektronisko jaudas slēdzi (fig.8)

⇒ ar mehānisko jaudas slēdzi uz savienotājcaurules: pabīdiet regulēšanas pārslēgu, lai manuāli samazinātu putekļu sūkšanas jaudu un izvairītos no uzgaļa «pielipšanas» tīrāmajai virsmai (fig.9), piemēram, aizkariem, trauslām virsmām utt.

Ja jūsu putekļu sūcējs ir aprikots ar ERGOCOMFORT* savienotājcauruli, pabīdiet atveres pārslēgu pēc lietošanas vajadzības:

• Pozīcija  (MIN) delikātu audumu tīrīšanai (aizkari, audumi)

• Pozīcija  (Vidējs) ikdienas sūkšanai visu veidu grīdām ar nelielu netīrumu daudzumu

• Pozīcija  (MAX) cietu grīdas segumu un paklāju sūkšanai ar lielu netīrumu daudzumu

3 • Ierīces glabāšana un pārvešana

Pēc lietošanas apstādiniet putekļu sūcēju, nospiežot pedāli Ieslēgt/Izslēgt un atvienojiet no strāvas (fig.10). Satiniet vadu, nospiežot uz vada uztīšanas pedāļa (fig.11). Vertikālai novietošanai ievietojiet uzgali stāvēšanai paredzētajā vietā (fig.12). Horizontālai novietošanai ievietojiet uzgali stāvēšanai paredzētajā vietā (Fig.13) Jūs varat pārvietot un glabāt putekļu sūcēju ar uzgali stāvēšanas pozīcijā (fig.14).

TĪRĪŠANA UN APKOPE

Gaiss, ko mēs elpojam, var saturēt daļiņas, kas izraisa alerģiju: putekļu ērcīšu kūniņas un izdalījumus, pelējumu, putekšņus, dūmus un dzīvnieku paliekas (spalvas, ādu, siekalas, urīnu). Vissmalkākās daļiņas iekļūst dziļi elpošanas sistēmā un bojā kopējo elpošanas sistēmu. Filtri (H)EPA (High) Efficiency Particulate Air Filter, tas ir, filtri ar (augstu) gaisā esošo daļiņu satveršanas spēju. Pateicoties (H)EPA filtram, gaiss, kas tiek izpūsts atpakaļ telpā, ir tīrāks nekā iesūktais.

SVARĪGI! Pirms apkopes izslēdziet un atvienojiet putekļu sūcēju no strāvas.

1 • Maisa nomaiņa

Maisa maiņas signāllampīņa norāda, ka maiss ir vai nu pilns, vai pārpildīts. Ja jūs konstatējat ierīces efektivitātes mazināšanos, noregulējiet maksimālo jaudu un turiet uzgali paceltu virs grīdas. Ja signāllampīņa paliek sarkana, nomainiet maisu.

a) Ja jūsu putekļu sūcējs ir aprikots ar maisu Wonderbag* (17a):

SVARĪGI! Maisi Wonderbag* UNIVERSAL ir pieejami veikalā vai pilnvarotajā apkopes centrā.

UZMANĪBU! Maisi Wonderbag* COMPACT nav lietojami ar šo ierīci. To lietošana sabojās ierīci un anulēs garantiju.

Izņemiet elastīgo cauruli no putekļu sūcēja atveres (Fig 2)

Atveriet putekļu sūcēja pārsegu (fig.15).

Izņemiet maisa turētāju no maisa nodalījuma (fig.16).

Izņemiet maisu Wonderbag* no maisa turētāja (fig.17).

Izmetiet Wonderbag* maisu atkritumu tvertnē (fig.18).

Maisa turētājā ievietojiet maisu, turot to aiz gredzena (fig.19).

Izpletiet maisu un ievietojiet ar maisa turētāju putekļu sūcēja maisa nodalījumā (fig.20).

Pārbaudiet, vai maiss un tā turētājs novietots pareizi, un tikai tad aizveriet pārsegu.

SVARĪGI! Nelietojiet Wonderbag maisu atkārtoti, tas paredzēts vienreizējai lietošanai.

b) Ja jūsu putekļu sūcējs aprikots ar auduma maisu* (17b):

Auduma maisi (kods RS-RT2274) pieejami pilnvarotā apkopes centrā.*

Izņemiet elastīgo cauruli no putekļu sūcēja atveres (Fig 2) Atveriet putekļu sūcēja pārsegu (fig.15).

Izņemiet maisa turētāju no maisa nodalījuma (fig.21).

Izņemiet auduma maisu* ar rāvējslēdzēja palīdzību (fig.23) un iztukšojiet virs atkritumu tvertnes (fig.24).

Izskalojiet maisu tīrā ūdenī un atstājiet žūt uz vismaz 24h (Fig 25) (nomainiet tikai pilnīgi sausus maisus) Aizveriet auduma maisu-pārbaudiet, vai rāvējslēdzējs pilnībā aiztaisīts (fig 26), pirms to ievietojiet ierīcē.

Novietojiet auduma maisu* turētājā, turot aiz tā kartona rāmja (fig.27), izpletiet maisu un novietojiet maisa turētāju putekļu sūcēja nodalījumā (fig.28).

Pārbaudiet, vai maiss un tā turētājs novietots pareizi, un tikai tad aizveriet pārsegu.

SVARĪGI! nekad nedarbiniet putekļu sūcēju bez maisa.

* Atkarībā no modeļa: dažiem modeļiem ir speciāls aprikojums vai papildus pieejami piederumi.

TĪRĪŠANA UN APKOPE

2 • Mikrofiltra *(kods RS-RT3735) nomaiņa

SVARĪGI! Nomainiet filtru ik pēc sešām maisu maiņām

Mikrofiltrs, kods RS-RT3735, ir pieejams pie pārdevēja pilnvarotā apkopes centrā.*

Atveriet putekļu sūcēja pārsegu (fig.15).

Izņemiet Wonderbag maisu (fig.16), tad izņemiet kasetes mikrofiltru* (fig.29), kas satur mikrofiltru (16a) un motora putu pārsegu (16b).

Noņemiet putu pārsegu (16b) no mikrofiltra (16a) (fig.30). Izmetiet mikrofiltru atkritumu tvertnē (fig 31) un aizstājiet ar jaunu mikrofiltru.

Izmazgājiet motora putu pārsegu (16b) ziepjūdenī, izskalojiet un pirms nolikšanas vietā atstājiet izžūt vismaz 12 h (fig 32).

Kad tas izžuvis, novietojiet to atpakaļ uz mikrofiltra* (16) un ielieciet kasetes mikrofiltru* atpakaļ tā nodalījumā (fig.33).

Novietojiet Wonderbag maisu atpakaļ vietā (fig.20).

Pirms aizveriet pārsegu, pārlicinieties, ka kasetes mikrofiltrs* ir vietā.

SVARĪGI! Nekad nedarbiniet putekļu sūcēju bez kasetes filtra.

Jūsu putekļu sūcējs ir aprīkots ar kasetes filtra detektora drošības sistēmu (ja kasetes filtrs nebūs ievietots, pārsegu nevarēs aizvērt).

3 • Kasetes filtra (H)EPA* (kods ZR004801)* maiņa (ierīcēm ar Wonderbag* filtriem).

SVARĪGI! Nomainiet filtrācijas sistēmu reizi gadā.

Kasetes filtrs (H)EPA, kods ZR004801* ir pieejams pie pārdevēja pilnvarotā apkopes centrā.*

Atveriet putekļu sūcēja pārsegu (fig.15). No maisa nodalījuma izņemiet maisa turētāju (fig.16), tad izņemiet kasetes filtru (H)EPA* (fig.34) un izmetiet kaseti atkritumu tvertnē (fig.35).

Ievietojiet jauno kasetes filtru (H)EPA* (kods ZR004801*) tā nodalījumā (fig.36).

Ievietojiet maisa turētāju tā nodalījumā (fig.20). Pirms pārsega aizvēršanas pārlicinieties, ka kasetes filtrs (H)EPA* ir ievietots pareizi.

4 • Kasetes filtra HEPA* (kods RS-RT3734*) mazgāšana (ierīcēm, kas aprīkotas ar auduma maisiem*)

UZMANĪBU! Šo tīrīšanu var veikt tikai kasetes filtriem (H)EPA, kas pielāgoti auduma maisiem.

Kasetes filtrs (H)EPA, kods RS-RT3734*, ir pieejams pie pārdevēja pilnvarotā apkopes centrā.*

Atveriet putekļu sūcēja pārsegu (fig.15). Izņemiet maisa turētāju no nodalījuma (fig 21), tad izņemiet kasetes filtru (H)EPA*(fig.37).

Pasitiet pa kasetes filtru (H)EPA* un iztukšojiet virs atkritumu tvertnes (fig.38).

Noskalojiet to zem tīra ūdens un atstājiet nožūt uz vismaz 24h.(fig.39)

Pirms kasetes filtra HEPA*(15b) novietošanas atpakaļ, pārlicinieties, ka tas kārtīgi izžuvis.

Novietojiet kasetes filtru (H)EPA* tā nodalījumā (fig.40).

Novietojiet maisa turētāju kopā ar auduma maisu* nodalījumā (fig 29)

Pirms pārsega aizvēršanas pārlicinieties, ka kasetes filtrs (H)EPA* ir novietots pareizi.

SVARĪGI! Nekad nedarbiniet putekļu sūcēju bez kasetes filtra.

Jūsu putekļu sūcējs ir aprīkots ar kasetes filtra detektora drošības sistēmu (ja kasetes filtrs nebūs ievietots, pārsegu nevarēs aizvērt).

5 • Putekļu sūcēja tīrīšana

Notīriet putekļu sūcēja korpusu un piederumus ar mīkstu lupatiņu.

Nelietojiet šķīdinātājus, un kodīgas vai abrazīvas vielas.

LABOŠANA

SVARĪGI! Tiklīdz pamanāt, ka putekļu sūcējs sāk strādāt sliktāk, pirms pārbaudīšanas izslēdziet to, nospiežot pedāli ieslēgt/izslēgt.

Ja putekļu sūcēju nevar ieslēgt

- Ierīcei nav strāvas padeves. Pārbaudiet, vai ierīce pareizi pieslēgta strāvai.

Ja jūsu putekļu sūcējs nesūc

- Vai nu kāds no piederumiem vai elastīgā caurule ir aizsprostota.
- Pārsegs nav kārtīgi aizvērts – pārbaudiet, vai maiss, maisa turētājs un kasetes filtrs ir pareizi ievietoti un aizveriet pārsegu.

Ja putekļu sūcējs strādā sliktāk, ir dzirdams neparasts troksnis vai svelpjoša skaņa

- Kāds no piederumiem vai elastīgā caurule ir daļēji aizsprostota.
- Maiss ir pilns vai pārpildīts ar smalkiem putekļiem: nomainiet Wonderbag*(17a) maisu vai iztukšojiet auduma maisu* (17b).
- Filtrācijas sistēma ir pārpildīta:
 - **Kasetes filtrs (H)EPA***: nomainiet kasetes filtru (H)EPA* (kods ZR004801*) un ievietojiet tā nodalījumā vai iztīriet kasetes filtru (H)EPA*(kods RS-RT3734*) saskaņā ar procedūru.
 - **Mikrofiltrs***: izņemiet mikrofiltru (16a) un tā vietā ielieciet jaunu (kods RS-RT3735).
- Mehāniskais jaudas regulētājs ir atvērts: aizveriet mehānisko jaudas slēdzi uz savienotājcaurules.

Ja maisa maiņas signāllampīņa iedegas sarkanā krāsā

- Maiss ir pārpildīts: nomainiet Wonderbag*(17a) maisu vai iztukšojiet auduma maisu*(17b).

Ja pārsegu nevar aizvērt (nostrādā filtra detektors 14)

- Pārbaudiet, vai kasetes filtrs (H)EPA*(15a vai 15b) vai kasetes mikrofiltrs* (16) ir pareizi novietoti.

Ja uzgali grūti pārvietot

- Samaziniet jaudu, pabīdot mehānisko jaudas regulēšanas slēdzi uz savienotājcaurules (18b vai 19b)* vai arī iestatiet elektronisko jaudas regulēšanas slēdzi (9) pozīcijā MIN.
- Pārbaudiet, vai uzgaļa pozīcija (22 vai 23)* ir pielāgota apstrādājamajai grīdai:
 - Paklājiem un mikstajiem grīdas segumiem lietojiet pozīciju ar ievilkto suku,
 - Parketam un gludām grīdām lietojiet uzgali ar izlaistu suku.

Ja vadu nevar pilnībā uztīt

- Ja vada ievilkšana un uztīšana kļūst lēna, no jauna izvelciet vadu un nospiediet pedāli vada uztīšanai.



Ja problēma turpinās, nogādāiet putekļu sūcēju tuvākajā Rowenta pilnvarotā apkopes centrā vai sazinieties ar Rowenta klientu atbalsta dienestu.

GARANTĪJA

- Šī ierīce paredzēta tikai uzkopšanai mājas apstākļos, nepareizas vai instrukcijai neatbilstošas lietošanas gadījumā ražotājs neuzņemas atbildību un garantija tiek anulēta.

- Pirms pirmās lietošanas uzmanīgi izlasiet ierīces lietošanas instrukciju – tai neatbilstoša lietošana atbrīvo Rowenta no jebkādas atbildības.

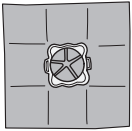
PIEDERUMU IEGĀDE

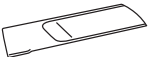
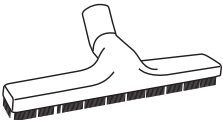
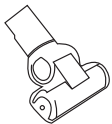
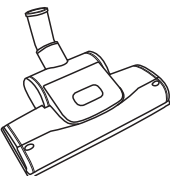
PIEDERUMI*	LIETOŠANA	PIEDERUMA UZSTĀDĪŠANA	IEGĀDES VIETA
Wonderbag® UNIVERSAL maiss 	Universāls maiss.	levietojiet gredzenu maisa atbalstā.	Rowenta pilnvarotie apkopes centri.
Suka mēbeļu tīrīšanai 	Mēbeļu tīrīšanai.	Nostipriniet suku mēbeļu tīrīšanai savienotājcaurules galā.	
Spraugas uzgalis 	Lai piekļūtu stūriem un grūti sasniedzamām vietām.	levietojiet spraugas uzgali savienotājcaurules vai caurules galā.	
Parketa uzgalis 	Trauslām grīdām.	levietojiet parketa uzgali caurules galā.	
Mazā turbosuka 	Dziļai mēbeļu audumu tīrīšanai.	levietojiet mazo turbosuku caurules galā.	
Turbosuka 	Dzīvnieku spalvu izsūkšanai no paklājiem un mīkstajiem grīdas segumiem.	levietojiet turbosuku caurules galā.	

VIDE

• Saskaņā ar spēkā esošo likumdošanu, visas ierīces pēc to utilizācijas jāpadara pilnībā nelietojamas – pirms ierīces izmešanas, atslēdziet to no strāvas un nogrieziet vadu.

**lesaistīsimies vides aizsardzībā!**

- ① Jūsu ierīce satur vairākus atjaunojamus un pārstrādājamus materiālus.
- ➔ Nododiet tos savākšanas punktā, lai varētu veikt šo materiālu pārstrādi.

* Atkarībā no modeļa: dažiem modeļiem ir speciāls aprīkojums vai papildus pieejami piederumi.

OHUTUSNÕUANDED

Teie turvalisuse tagamiseks vastab see seade kohaldatavatele normidele ja eeskirjadele (madalpinge, elektromagnetilise ühilduvuse, keskkonna jne direktiivid).

1 • Kasutamine

Teie tolmuimeja on elektriseade, seda peab kasutama normaalsetes kasutustingimustes. Kasutage seadet laste käeulatuses eemal. Ärge kunagi jätke seadet tööle ilma järelevalveta. Hoidke imemisvoolik ja tolmuimeja otsik eemal oma silmadest ja kõrvadest.

Ärge kasutage tolmuimejat alkoholi või mis tahes teiste vedelike imemiseks, kuumade materjalide, väga peente materjalide (krohv, tsement, söed), teravate esemete (klaas), kahjulike ainete (lahustid), agressiivsete ainete (äädikhapped, puhastusained...) ning kergesti süttivate ja plahvatusohtlike ainete (bensiinil või alkoholil põhinevate ainete) imemiseks.

Ärge kunagi kastke tolmuimejat vette, ärge pritsige seda veega ega kasutage välitingimustes.

Ärge kasutage seadet, kui see on kukkunud, sellel on näha väliseid kahjustusi või see ei tööta korralikult. Sellises olukorras ärge võtke seadet koost lahti, vaid viige see lähimasse teeninduskeskusesse või võtke ühendust Rowenta klienditeenindusega.

See seade pole ette nähtud kasutamiseks inimestele, kellel on füüsiline, sensoorne või vaimne puue (kaasa arvatud lapsed) või kellel pole tolmuimeja kasutamiseks vajalikke kogemusi või teadmisi, välja arvatud juhul, kui nad tegutsevad koos inimesega, kes vastutab nende tegevuse eest ning juhendab neid.

Tuleb jälgida, et lapsed ei mängi seadmega.

Seda seadet võivad kasutada lapsed alates 8 eluaastast ja inimesed, kellel on seadme kasutamiseks vajalikud kogemused ja teadmised ning kelle füüsilised, sensoorsed ja vaimsed võimed on piisavad seadme kasutamiseks minimaalsete riskidega. Lapsed ei tohi seadmega mängida. Puhastust ja hooldust ei tohiks teha lapsed, kes pole vähemalt 8-aastased ning keda ei juhendata. Hoidke seadet ning selle juhet alla 8-aastaste laste käeulatuses eemal.

2 • Toide

Veenduge, et tolmuimeja toitepinge vastab kohaliku vooluvõrgu pingele. Lülitage seade välja ning eemaldage juhe pistikupesast ilma juhet tõmbamata:

- otsekohe pärast kasutamist,
- enne igat tarvikute vahetamist,
- enne igat filtri puhastust, hooldust või vahetamist.

Ärge kasutage seadet, kui juhe on kahjustada saanud. Tolmuimeja toitejuhe koos toitejuhtme tagasikerimisnupuga tuleb kindlasti lasta välja vahetada Rowenta volitatud teeninduskeskuses, kuna selleks on vaja spetsiaalseid tööriistu ning iseseisev parandamine on ohtlik.

3 • Remont

Seadet võib lasta parandada vaid volitatud Rowenta teeninduskeskustes ning üksnes originaalvaruosadega, kuna iseseisev parandamine võib olla ohtlik. Seadme iseseisva parandamise korral kaotab garantii kehtivuse.

KIRJELDUS

- 1 Tolmuimeja kate
- 2 Tolmuimeja katte vabastaja
- 3 Käepide
- 4 Juhtme tagasikerimisnupp
- 5 On/ off (Sisse/välja) nupp
- 6 Tolmukoti täitumise näidik
- 7 Vooliku liitmiku ava
- 8 Öhu väljalaskeavad
- 9 Imemisvõimsuse nupp
- 10 a - vertikaalne parkimispilu
b - horisontaalne parkimispilu
- 11 Tolmukoti kamber
- 12 Tolmukotihoidik tolmukotile Wonderbag* või tekstiilist tolmukotile*
- 13 (H)EPA* filtrikasseti või mikrofiltri kasseti pesa
- 14 (H)EPA* filtrikasseti või mikrofiltri* kasseti olemasolu detektor
- 15 a - (H)EPA* filtrikassett (ref. ZR004801), mis sobib tolmuikottidele Wonderbag*

b - (H)EPA* filtrikassett (ref. RS-RT3734), mis sobib tekstiilist tolmuikottidele*

- 16 Mikrofiltri kassett*
 - a - Mikrofilter (Ref RS-RT3735)
 - b - Mootorikaitsefilter

Teie tolmuimeja on varustatud (H)EPA* filtrikasseti või mikrofiltri kassetiga*

- 17 a - Tolmukott Wonderbag* UNIVERSAL
b - Tekstiilist tolmuikott* (ref. RS-RT2274)

Tarvikud

- 18 Voolik koos standardse käepidemega*
 - a - Standardne käepide
 - b - Võimsuse mehaanilise reguleerimise nupp
- 19 Voolik koos käepidemega ERGO COMFORT*
 - a - Ergonoomiline käepide ERGO COMFORT
 - b - Integreeritud hari (EASY BRUSH)
 - c - Võimsuse mehaanilise reguleerimise nupp (POWER CONTROL)
- 20 Standardne metallist teleskoopitoru*

* Sõltuvalt mudelist: viidatud on konkreetsete mudelite juurde kuuluvale varustusele või valikulistele tarvikutele.

KIRJELDUS

- 21 Metallist teleskoopтору ERGO COMFORT*
 - a - Toru / vooliku käepideme lukustussüsteem (LOCK SYSTEM)
 - b - Toru reguleerimisnupp
- 22 Kõikide pindade standardne puhastusotsik*
- 23 Kõikide pindade puhastusotsik Delta Silence*
- 24 Pragudeotsik*
- 25 Parketiotsik*
- 26 Turbohari*
- 27 Väike turbohari*

ENNE ESMAKORDSET KASUTAMIST

1 • Lahtipakkimine

Võtke seade pakendist välja ja eemaldage kõik sildid. Hoidke alles garantiikviitung ja enne seadme esmakordset kasutamist lugege tähelepanelikult kasutusjuhendit.

2 • Soovitused ja ettevaatusabinõud

Enne igat kasutamist peab juhe olema täielikult lahti keritud.

Vältige teravaid esemeid. Kui te kasutate pikendusjuhet, tehke kindlaks, et see on töökorras ja vooluvõrgu pinge sobib teie tolmuimejale. Ärge kunagi eemaldage seadet vooluvõrgust juhtmest tõmmates.

Ärge kunagi kasutage seadet ilma tolmu koti ja filtrisüsteemita (kassetita).

Teie seade on varustatud ohutussüsteemiga (14), mis näitab filtrikassettide (15a*, 15b*, 16*) olemasolu.

Ärge liigutage tolmuimejat seda juhtmest tõmmates, vaid kasutage selleks käepidet. Ärge kasutage seadme ülestõstmiseks juhet.

Peale igat kasutamist lülitage tolmuimeja välja ning eemaldage vooluvõrgust. Lülitage seade välja ning eemaldage see vooluvõrgust ka enne seadme hooldamist või puhastamist. Kasutage ainult Rowenta või Wonderbagi originaaltolmu kotte ning -filtreid.

Veenduge, et kõik filtrid on paigas.

Juhul kui selle seadme tarvikute või filtrite hankimisel tekib raskusi, võtke ühendust Rowenta volitatud teeninduskeskusega.

KASUTAMINE

1 • Seadme kokkupanek

Asetage voolik tolmuimeja küljes olevasse ühenduskohta (fig.1) ja keerake seda, kuni kostub klõpsatus. Selleks, et voolikut seadme küljest vabastada, keerake seda vastupidises suunas ja tõmmake (Fig 2).

- Kinnitage käepide (18a või 19a)* metallist teleskoopтору (20 või 21)* külge (fig.3) (sõltuvalt mudelist).
- Kinnitage kõikide pindade puhastusotsik (22 või 23)* (sõltuvalt mudelist) metallist teleskoopтору külge (Fig.4).
- Reguleerige metallist teleskoopтору pikkust vastavalt vajadusele (fig.5.).

Kinnitage sobiv tarvik metallist teleskoopтору või vooliku käepideme külge.

- Vaipade ja vaipkatete puhul: kasutage kõikide pindadele puhastusotsikut (22 või 23)*, nii et hari on sissetõmmatud asendis, või kasutage turbohari (kiud ja loomakarvad).

- Parketi ja poleeritud pindade puhul: kasutage kõikide pindade puhastusotsikut (22 või 23)*, nii et hari on väljalükatud asendis, või parema tulemuse saavutamiseks kasutage parketiotsikut.

- Nurdade ja raskesti ligipääsetavate kohtade puhul: kasutage pragudeotsikut*.

- Õrna mööbli ning õrnade pindade puhastamiseks: kasutage vooliku käepidemesse integreeritud harja ERGO COMFORT (EASY BRUSH) (sõltuvalt mudelist).

OLULINE Ärge kunagi kasutage tolmuimejat ilma tolmu koti ja filtrisüsteemita (kasset).

TÄHELEPANU Enne tarvikute vahetamist lülitage tolmuimeja alati välja ja eemaldage vooluvõrgust.

2 • Tolmuimeja juhtme ühendamine ning seadme käivitamine

Kerige tolmuimeja juhe täielikult lahti, ühendage tolmuimeja vooluvõrku (fig.6) ja vajutage On/Off (Sisse/Välja) nupule (fig.7).

* Sõltuvalt mudelist: viidatud on konkreetsete mudelite juurde kuuluvale varustusele või valikulistele tarvikutele.

KASUTAMINE

Märkus: te võite kasutada oma tolmuimejat horisontaalses asendis, aga ka vertikaalses asendis, näiteks puhastades treppe või kardinaid.



Reguleerige tolmuimeja võimsust:

⇒ võimsuse elektroonilise reguleerimise nupuga (fig.8)

⇒ käepidemel asuva võimsuse mehaanilise reguleerimise nupu abil: avage võimsuse reguleerimise klapp (fig.9), et käsitsi vähendada tolmuimemise võimsust ja vältida tugevat imemist teatud puhastatavatel pindadel, näiteks õrnadel pindadel, kardinatel jms.

Kui teie mudel on varustatud ERGO COMFORT* toruga, avage võimsuse reguleerimise klapp ja reguleerige vastavalt vajadusele:

- Positsioon  (MIN) tolmu imemiseks õrnadel pindadel (tekstiilidel, kardinatel).

- Positsioon  (Keskmine) igapäevaseks tolmuimemiseks igat tüüpi pindadelt, kui on kerge mustus
- Positsioon  (MAX) tolmu imemiseks raskematelt pindadelt, vaipadelt ja vaipkatetelt, kui on tugev mustus

3 • Seadme hoiustamine ja transportimine

Pärast tolmuimeja kasutamist peatage see On/Off (Sisse/välja) nupule vajutades ja eemaldage seade vooluvõrgust (fig.10). Hoiustage juhe, vajutades juhtme sissekerimisnupule (fig.1). Vertikaalses asendis hoiustamiseks kinnitage tolmuimeja otsik parkimisasendisse (fig.12). Horisontaalses asendis hoiustamiseks kinnitage tolmuimeja otsik parkimisasendisse (Fig.13). Nüüd võite oma tolmuimejat parkimisasendis transportida ja hoiustada (fig.14).

PUHASTAMINE JA HOOLDUS

Õhk, mida me sisse hingame, sisaldab allergeene: vastsed ja lestade väljaheited, õietolm, aurud ja loomade jäägid (karvad, nahk, sülg, uriin). Kõige peenemad osakesed võivad tungida hingamissüsteemi, tekitada põletikke ning kahjustada hingamist. (H)EPA (High Efficiency Particulate Air Filter – kõrge efektiivsusega mikroosakeste õhufilter) filtrid on kõrgel tasemel ning suudavad kinni püüda ka kõige peenemad osakesed.

Tänu H(EPA) filtrile on tolmuimejast tulev õhk palju puhtam kui õhk, mis tolmuimejasse imetakse.

NB! Alati enne tolmuimeja hooldamist lülitage see välja ning eemaldage vooluvõrgust.

1 • Tolmukoti vahetamine

Tolmukoti vahetamise näidik annab märku, et tolmuimeja on täis või küllastunud. Kui märkate, et tolmuimeja tõhusus väheneb, reguleerige võimsus maksimumi peale ja hoidke otsikut õhus puhastatava pinna kohal. Kui indikaator on jätkuvalt punane, siis vahetage tolmuimeja välja.

a) Kui teie tolmuimeja on varustatud tolmuimejaga Wonderbag* (17a):

NB! Tolmukotid Wonderbag* UNIVERSAL on saadaval tolmuimeja müügikohas ja volitatud teeninduskeskustes.

TÄHELEPANU! Tolmukotid Wonderbag* COMPACT ei sobi selle tolmuimejaga kasutamiseks. Nende kasutamine kahjustab tolmuimejat ja tühistab garantii.

Eemaldage voolik vooliku liitmiku avast (fig.2.).

Avage tolmuimeja kate (fig.15).

Tõstke tolmuimejast välja (fig.16).

Eemaldage tolmuimeja Wonderbag* tolmuimejast küljest (fig.17).

Visake tolmuimeja Wonderbag* prügikasti (fig.18).

Asetage uus tolmuimeja Wonderbag* rõnga abil tolmuimejast välja (fig.19).

Voltige tolmuimeja lahti ja asetage tolmuimejast välja (fig.20).

Enne kate sulgemist veenduge, et tolmuimeja ja tolmuimejast välja oleksid õigesti paigaldatud.

NB! Ärge kasutage tolmuimejast Wonderbag korduvalt. See on mõeldud ühekordseks kasutamiseks.

b) Kui teie tolmuimeja on varustatud tekstiilist tolmuimejaga (17b):

Tekstiilist tolmuimejad (ref. RS-RT2274) on saadaval volitatud teeninduskeskustes.

Ühendage voolik tolmuimeja küljes olevast liitmikust lahti (Fig 2). Avage tolmuimeja kate (fig.15).

Tõmmake tolmuimejast välja (fig.21).

Võtke tekstiilist kott* tolmuimejast välja (fig.22).

Avage tekstiilist kott* luku abil (fig 23) ja seejärel tühjendage see prügikasti (fig.24.).

Puhastage kotti puhtas vees ja laske sellel kuivada vähemalt 24 h (Fig25) (ärge pange kotti tagasi enne, kui see on täiesti kuiv). Sulgege tekstiilist kott ja veenduge, et lukk on täielikult suletud (fig 26), enne kui panete tolmuimejast välja.

Asetage tekstiilist tolmuimejast välja (fig.27), voltige tolmuimeja lahti ja asetage tolmuimejast välja (fig.28).

Enne kate sulgemist kontrollige, et tolmuimeja oleks korralikult paigas.

NB! Ärge kunagi kasutage tolmuimejast ilma tolmuimejast välja.

* Sõltuvalt mudelist: viidatud on konkreetsete mudelite juurde kuuluvale varustusele või valikulistele tarvikutele.

PUHASTAMINE JA HOOLDUS

2 • Mikrofiltri* (ref RS-RT3735) vahetamine

OLULINE Vahetage mikrofiltrit igal 6. tolmutivahetusel

Mikrofilter (ref. RS-RT3735) on saadaval edasimüüjate müügikohtades ning volitatud teeninduskeskustes.*

Avage tolmuimeja kate (fig.15).

Võtke välja tolmutikott Wonderbag (fig.16), seejärel võtke välja mikrofiltri kassett* (fig.29), mis sisaldab mikrofiltrit (16a) ja mootorikaitsefiltrit (16b).

Eraldage mootorikaitsefilter (16b) mikrofiltrist (16a) (fig.30). Visake mikrofilter prügikasti (fig 31) ja asendage see uue mikrofiltriga.

Peske mootorikaitsefiltrit (16b) leige seebiveega, loputage ning laske enne seadmesse tagasi paigutamist kuivada vähemalt 12 tundi (fig 32).

Kui see on kuivanud, asetage see mikrofiltri (16a) peale ning seejärel pange mikrofiltri kassett* (16) tagasi oma kohale (fig.33).

Asetage tolmutikott Wonderbag oma kohale (fig.20).

Enne tolmuimeja katte sulgemist veenduge, et mikrofiltri kassett on korralikult paigas.

NB! Ärge kunagi kasutage seadet ilma filtrikassetita. Teie tolmuimeja on varustatud filtrikasseti ohutussüsteemiga (tolmuimeja katet ei saa sulgeda, kui te ei ole paigaldanud filtrikassetti).

3 • (H)EPA* filtrikasseti (ref. ZR 0048 01)* (seadmete jaoks, mis on varustatud tolmutikotiga Wonderbag*) väljavahetamine

NB! Vahetage filtrisüsteem välja üks kord aastas

(H)EPA filtrikassetid (ref. ZR 0048 01) on saadaval tolmuimeja müügikohas ja volitatud teeninduskeskustes.*

Avage tolmuimeja kate (fig.15). Tõmmake tolmutihoidik tolmutikoti kambri välja (fig.16), seejärel võtke välja (H)EPA* filtrikassett (fig.34) ja visake kassett prügikasti (fig.35).

Asetage uus (H)EPA* filtrikassett (ref. ZR 0048 01*) selleks ettenähtud pesse (fig.36).

Asetage tolmutihoidik tagasi oma kohale (fig.20).

Enne katte sulgemist veenduge, et (H)EPA* filtrikassett on korralikult paigas.

4 • HEPA* filtrikasseti (ref. RS-RT3734*) (seadmetele, mis on varustatud tekstiilist tolmutikotiga) pesemine

TÄHELEPANU! See puhastamisviis on mõeldud ainult (H)EPA filtrikassetidele, mis sobivad kasutamiseks e tekstiilist tolmutikotidega.

(H)EPA filtrikassetid (ref. RS-RT3734*) on saadaval tolmuimeja müügikohas ning volitatud teeninduskeskustes*

Avage tolmuimeja kate (fig.15). Võtke tolmutihoidik tolmutikoti kambri välja (fig 21), seejärel võtke välja (H)EPA* filtrikassett (fig.37).

Raputage (H)EPA* filtrikasseti prügikasti kohal (fig.38).

Peske seda puhtas vees ning laske vähemalt 24 tundi kuivada (fig.39).

Veenduge, et HEPA* filtrikassett (15b) on enne selle tagasipaigutamist korralikult kuivanud.

Asetage (H)EPA* filtrikassett tagasi oma kohale (fig.40).

Pange tolmutihoidik koos tekstiilist kotiga* tolmutikoti kambri (fig 29).

Enne tolmuimeja katte sulgemist veenduge, et (H)EPA* filtrikassett on korralikult paigas.

NB! Ärge kunagi kasutage tolmuimejat ilma filtrikassetita. Teie tolmuimeja on varustatud filtrikasseti ohutussüsteemiga (tolmuimeja katet ei saa sulgeda, kui te ei ole paigaldanud filtrikassetti).

5 • Tolmuimeja puhastamine

Pühkige seadme korpust ja tarvikuid pehme lapiga. Ärge kasutage puhastusvahendeid, agressiivseid ega abrasiivseid tooteid.

TÖRKEOTSING

NB! Tolmuimeja töö tõhususe vähenemise korral ning enne igat kontrolli lülitage seade On/Off (Sisse/välja) nupu abil välja.

Kui tolmuimeja ei hakka tööle

- Seade ei saa voolu. Kontrollige, kas tolmuimeja on korrektselt vooluvõrku ühendatud.

Kui tolmuimeja ei ime

- Otsik või voolik on osaliselt ummistunud: puhastage otsik või voolik.
- Kate on halvasti suletud: kontrollige, kas tolmuikott, hoidik ja filtrikassett on korralikult paigas, ning sulgege kate uuesti.

Kui tolmuimeja ei ime tolmu eriti hästi, teeb müra, viliseb

- Otsik või voolik on osaliselt ummistunud: puhastage otsik või voolik.
- Tolmuikott on täis või küllastunud peene tolmuaga: asendage tolmuikott Wonderbag* (17a) või tühjendage tekstiilist tolmuikott* (17b).
- Filtreerimisüsteem on küllastunud:

- **(H)EPA* filtrikassett:** vahetage (H)EPA* filtrikassett (ref. ZR004801*) välja ja asetage uus filtrikassett oma kohale või puhastage (H)EPA* (ref. RS-RT3734*) filtrikassetti, sõltuvalt olukorrast.

- **Mikrofilter*:** võtke välja mikrofilter (16a) ja asendage see uuega (ref. RS-RT3735).

- Võimsuse reguleerija ei ole suletud: sulgege võimsuse reguleerija.

Tolmuikoti täitumise näidik on jätkuvalt punane

- Tolmuikott on küllastunud: asendage tolmuikott Wonderbag* (17a) või tühjendage tekstiilist tolmuikott* (17b).

Kui kate ei sulgu (toimib filtridetektor 14)

- Kontrollige, kas (H)EPA* filtrikassett (15a või 15b) või mikrofiltri kassett* (16) on paigaldatud ja/või kas need on korralikult paigas.

Kui otsikut on raske asendada

- Vähendage võimsust, avades käepidemel (18b või 19b)* asuva võimsuse mehaanilise reguleerija või seades võimsuse elektroonilise reguleerija (9) asendisse MIN.
- Kontrollige, et otsiku (22 või 23)* asend on sobiv puhastatavale pinnale:
 - vaipade ja vaipkatete puhul kasutage otsikut nii, et hari on sissetõmmatud asendis,
 - parkettpõrandate ja poleeritud pindade puhul kasutage otsikut nii, et hari on väljalükatud asendis.

Kui juhett ei saa täielikult tagasi kerida

- Juhe on keerdu: sättige juhe korda ja vajutage sissekerimisnupule.

Kui probleem jääb püsima, viige tolmuimeja lähimasse Rowenta volitatud teeninduskeskusesse või võtke ühendust Rowenta klienditeenindusega.





GARANTII

- See seade on mõeldud kasutamiseks majapidamistööl ja kodustes tingimustes; ebasobiva ja juhistelevastava kasutamise puhul garantii ei kehti.

- Enne seadme esmakordset kasutamist lugege tähelepanelikult kasutusjuhendit: juhistelevastava kasutuse puhul vabaneb Rowenta igasugusest vastutusest.

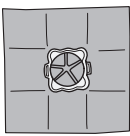
* Sõltuvalt mudelist: viidatud on konkreetsete mudelite juurde kuuluvale varustusele või valikulistele tarvikutele.

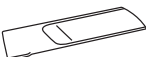
KUST OSTA TARVIKUID

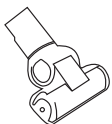
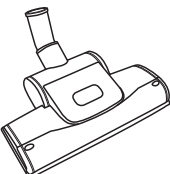
TARVIKUD*	KASUTAMINE	TARVIKU PAIGALDUS	MÜÜGIKOHAD
Tolmukott Wonderbag® UNIVERSAL 	Universaalne tolmu­kott.	Asetage tolmu­kott hoidikusse.	Rowenta teeninduskeskus
Mööblihari 	Mööbli puhastamiseks.	Kinnitage mööblihari vooliku käepideme külge.	
Pragudeotsik 	Nurkade ja raskesti ligipääsetavate kohtade puhastamiseks.	Kinnitage pragudeotsik vooliku käepideme või toru külge.	
Parketiotsik 	Õrnade pindade jaoks.	Kinnitage parketiotsik toru külge.	
Väike turbohari 	Mööblitekstiilide põhjalikuks puhastamiseks.	Kinnitage väike turbohari toru külge.	
Turbohari 	Vaipadelt niidijuppide ja loomakarvade eemaldamiseks.	Kinnitage turbohari toru külge.	

KESKKOND

- Kehtivate eeskirjade kohaselt tuleb kõik seadmed, mida enam ei kasutata, muuta kasutuskõlbmatuks: enne seadme äraviskamist eemaldage juhe vooluvõrgust ning lõigake see läbi.

**Osalegem keskkonnakaitses!**

- ① Teie seade koosneb mitmetest väärtuslikest või korduvkasutatavatest materjalidest.
- ➔ Viige seade käitlemiseks elektri- ja elektroonikaseadmete kogumispunkti.

* Sõltuvalt mudelist: viidatud on konkreetsete mudelite juurde kuuluvale varustusele või valikulistele tarvikutele.

ИНСТРУКЦИИ ЗА БЕЗОПАСНОСТ

За осигуряване на вашата безопасност този уред е в съответствие с приложимите стандарти и регламенти (Директива за ниско напрежение, електромагнитна съвместимост, околна среда...).

1 • Условия на употреба

Вашата прахосмукачка е електрически уред, който трябва да бъде използван при нормални условия на употреба. Използвайте и съхранявайте уреда на място, недостъпно за деца. Никога не оставяйте уреда да работи без надзор. Не дръжте всмукателната дюза или края на тръбата в близост до очите и ушите.

Не почиствайте с прахосмукачката повърхности, върху които е разлят алкохол, каквато и да е друга течност, топли субстанции, изключително фини субстанции (гипс, цимент, пепел...), големи отпадъци с остри краища (стъкло), вредни продукти (разтворители, препарати за изчистване...), агресивни продукти (киселини, почистващи вещества...), възпламеними и взривни продукти (на основата на бензин или алкохол).

Никога не потапяйте уреда във и не го поливайте с вода, нито го съхранявайте на открито.

Не използвайте уреда, ако е паднал и е видимо повреден или не функционира правилно. В такъв случай не отваряйте уреда, а го изпратете до най-близкия упълномощен сервизен център или се свържете с потребителски център на Rowenta.

Уредът не е предназначен за употреба от хора (включително деца) с ограничени физически, сетивни или умствени възможности или които нямат съответно опит или знания, освен ако това не става с помощта на отговарящо за тяхната безопасност лице, което да им дава необходимите предварителни указания или да ги наблюдава по време на използване на уреда.

Деца трябва да бъдат контролирани, за да се гарантира, че не си играят с уреда.

Този уред не може да бъде използван от деца, освен ако не са над 8 годишна възраст, или от лица с ограничени физически, сетивни или умствени възможности или лица, които нямат опит или знания, освен ако не са обучени за безопасно използване на уреда и не познават възможните рискове. Деца не трябва да си играят с уреда. Почистването и потребителската поддръжка не трябва да се извършват от деца, освен ако не са на или над 8 годишна възраст и не бъдат наблюдавани. Дръжте уреда и кабела му на места, недостъпни за деца под 8 годишна възраст.

2 • Електрозахранване

Проверете дали работното напрежение (волтажът) на вашата прахосмукачка отговаря на това на инсталацията ви. Спрете и изключете уреда, като издърпате щепсела, без да дърпате кабела:

- веднага след употреба;
 - преди всяка смяна на аксесоари;
 - преди всяко почистване, поддръжка или смяна на филтър.
- Не използвайте уреда, ако кабелът е повреден. Навиращата макара и кабелът на прахосмукачката ви задължително трябва да бъдат сменени от упълномощен сервизен център на Rowenta, тъй като са необходими специални инструменти, за да се извършат всички ремонти с цел избягване на опасност.

3 • Ремонти

Ремонтите трябва да бъдат извършвани само от специалисти, с оригинални резервни части. Самостоятелното ремонтиране на уреда може да представлява опасност за потребителя, гаранцията се анулира

ОПИСАНИЕ

- 1 Капак
- 2 Отваряне на капака
- 3 Дръжка за пренасяне
- 4 Бутон за навиване на кабела
- 5 Бутон за спиране/пускане
- 6 Индикатор за смяна на торбичката
- 7 Всмукателен отвор
- 8 Въздушни отвори
- 9 Електронен регулатор на мощността
- 10 а - Вертикална паркинг позиция
b - Горизонтална паркинг позиция
- 11 Отделение за торбичката
- 12 Поставка за торбичка Wonderbag* или текстилна торбичка*
- 13 Отделение за филтърна касета (H)EPA* или касета с микрофилтър*
- 14 Детектор за наличие на филтърна касета (H)EPA* или касета с микрофилтър*
- 15 а - Филтърна касета (H)EPA* (реф. ZR004801), пригодена за торбичка Wonderbag*

- b - Филтърна касета (H)EPA* (реф. RS-RT3734), пригодена за текстилна торбичка*
- 16 Касета с микрофилтър*
 - a - Микрофилтър (реф. RS-RT3735)
 - b - Пеноматериал за предпазване на електродвигателя
- Вашата прахосмукачка е оборудвана или с филтърна касета (H)EPA*, или с касета с микрофилтър*
- 17 а - Торбичка Wonderbag* UNIVERSAL
b - Текстилна торбичка* (реф. RS-RT2274)
- Аксесоари**
- 18 Маркуч със стандартен накрайник*
 - a - Стандартен накрайник
 - b - Механичен регулатор на мощността
- 19 Маркуч с накрайник ERGO COMFORT*
 - a - Ергономичен накрайник ERGO COMFORT
 - b - Интегрирана четка (EASY BRUSH)
 - c - Механичен регулатор на мощността (POWER CONTROL)
- 20 Стандартна метална телескопична тръба*

* Според модела: отнася се за специално оборудване при някои модели или за аксесоари, които се предлагат по избор.

ОПИСАНИЕ

- 21 Метална телескопична тръба ERGO COMFORT*
 - a - Застопоряваща система накрайник/тръба (LOCK SYSTEM)
 - b - Бутон за регулиране на тръбата
- 22 Стандартна всмукателна дюза* за всякакво покритие

- 23 Всмукателна дюза Delta Silence* за всякакво покритие
- 24 Всмукателна дюза за процеци*
- 25 Всмукателна дюза за паркет*
- 26 Турбочетка*
- 27 Мини турбочетка*

ПРЕДИ ПЪРВАТА УПОТРЕБА

1 • Разопаковане

Разопакувайте и свалете от уреда всички възможни етикети. Запазете гаранцията и прочетете внимателно ръководството за употреба, преди да използвате уреда си за първи път.

2 • Инструкции и мерки за безопасност

Кабелът трябва да бъде развиван напълно преди всяка употреба.

Не го притискайте и не го прекарвайте над режещи ръбове. Ако използвате електрически удължител, уверете се, че е в отлично състояние и че е пригоден към мощността на прахосмукачката ви. Никога не изключвайте уреда, като дърпате кабела.

Никога не пускайте прахосмукачката без торбичка и без филтрираща система (касета).

Апаратът ви е оборудван за тази цел със система за безопасност за наличие (14) на филтърни касети (15a*, 15b*, 16*).

Не премествайте прахосмукачката, като дърпате кабела. Уредът трябва да се премества посредством дръжката за пренасяне. Не използвайте кабела, за да повдигате уреда.

Спирайте и изключвайте прахосмукачка си след всяка употреба. Винаги спирайте и изключвайте прахосмукачката си преди поддръжка или почистване. Използвайте само оригинални торбички и филтри на Rowenta или Wonderbag.

Използвайте само оригинални аксесоари на Rowenta. Проверявайте дали всички филтри са на мястото си.

Ако изпитвате затруднения да се снабдите с аксесоари и филтри за тази прахосмукачка, свържете се с потребителски център на Rowenta.

УПОТРЕБА

1 • Сглобяване на елементите на уреда

Вкарайте маркуча в отвора на прахосмукачката (фиг. 1) и завъртете, докато се застопори. За да го извадите, завъртете в обратната посока и издърпайте (фиг. 2).

- Вкарайте металната телескопична тръба (20 или 21) в накрайника (18a или 19a)* (фиг. 3) (според модела).
- Вкарайте всмукателната дюза за всякакви повърхности (22 или 23)* (според модела) в края на металната телескопична тръба (фиг. 4).
- Регулирайте металната телескопична тръба до желаната дължина с помощта на телескопичната система (фиг. 5).

- Вкарайте съответния аксесоар в края на металната телескопична тръба или на накрайника:

- За килими и мокети: използвайте всмукателна дюза за всякакви повърхности (22 или 23)* в положение на прибрана четка или турбочетка* (влакна и животинска козина).
- За паркет и гладки повърхности: използвайте всмукателна дюза за всякакви повърхности (22 или 23)* в положение на

изнесена четка или за постигане на най-добри резултати, използвайте всмукателна дюза за паркет*.

- За труднодостъпни места: използвайте всмукателната дюза за процеци*.
- За мебели и чупливи повърхности: използвайте четката, интегрирана в накрайника ERGO COMFORT (EASY BRUSH) (според модела).

ВАЖНО! Никога не пускайте прахосмукачката без торбичка и без филтрираща система (касета).

ВНИМАНИЕ! Винаги спирайте и изключвайте прахосмукачката си преди смяна на аксесоарите.

2 • Свързване на кабела и включване на уреда

Развийте напълно кабела, включете прахосмукачката си в електрозахранването (фиг. 6) и натиснете бутона за пускане/спиране (фиг. 7).

* Според модела: отнася се за специално оборудване при някои модели или за аксесоари, които се предлагат по избор.

УПОТРЕБА

Забележка: можете да използвате уреда си в хоризонтално положение (влачене), но също и във вертикално положение, особено в случай на почистване на стълби или на пердата.



Регулирайте мощността на прахосмукачката:

⇒ с електронния регулатор на мощността (фиг. 8)

⇒ посредством механичния регулатор на мощността на найкрайника: отворете капака на плъзгача за регулиране, за да намалите ръчно мощността на прахосмукачката и внимавайте всмукателната дюза да не остане „залепена“ за почистваната повърхност (фиг. 9), напр.: пердата, чупливи повърхности...

Ако моделът ви е оборудван с найкрайник ERGO COMFORT*, отворете капака на плъзгача за регулиране според употребата:

- Позиция  (МИН.) за почистване на деликатни тъкани (пердата, текстил)

- Позиция  (Средна) за ежедневно почистване на всички видове повърхности в случай на слабо замърсяване
- Позиция  (МАКС.) за почистване на твърди повърхности и на килими и мокети в случай на силно замърсяване

3 • Съхраняване и пренасяне на уреда

След употреба спрете прахосмукачката, като натиснете бутона за пускане/спиране и я изключете от електрозахранването (фиг. 10). Приберете кабела, като натиснете бутона за навиване на кабела (фиг. 1). Във вертикално положение поставете всмукателната дюза в паркинг позиция (фиг. 12). В хоризонтално положение поставете всмукателната дюза в паркинг позиция (фиг. 13).

Можете също да пренасяте и съхранявате прахосмукачката си в паркинг позиция (фиг. 14).

ПОЧИСТВАНЕ И ПОДДРЪЖКА

Въздухът, който дишаме, съдържа частици, които могат да предизвикат алергия: ларви и фекалии от паякообразни насекоми, мухъл, прахец, изпражнения и остатъци от животни (козина, кожа, слюнка, урина). Най-фините частици проникват дълбоко в дихателния апарат, като могат да предизвикат възпаление и да нарушат изцяло дихателната функция. Филтрите (H)EPA — (High) Efficiency Particulate Air Filter, което означава въздушни филтри с (висока) ефективност, позволяват да се улавят най-фините частици.

Благодарение на филтъра (H)EPA въздухът, който се изпуска в стаята, става по-чист от всмукания въздух.

ВАЖНО! Винаги спирайте и изключвайте прахосмукачката си от електрозахранването преди.

1 • Сменете торбичката

Индикаторът за смяна на торбичката ви показва, че тя е пълна. Ако установите намаляване на ефикасността на уреда, настройте мощността на максимална степен и задръжте всмукателната дюза вдигната над повърхността. Ако индикаторът остане червен, сменете торбичката.

а) Ако прахосмукачката ви е оборудвана с торбичка Wonderbag* (17a):

ВАЖНО! Торбичките Wonderbag* UNIVERSAL се предлагат от продавача или в одобрени сервизни центрове.

ВНИМАНИЕ! Торбичките Wonderbag* COMPACT не могат да бъдат използвани за този уред. Употребата им би повредила уреда и би анулирала гаранцията.

Издърпайте маркуча от отвора на прахосмукачката (фиг. 2). Отворете капака на уреда (фиг. 15).

Издадете поставката за торбичката от отделението ѝ (фиг. 16).

Издадете торбичката Wonderbag* от поставката ѝ (фиг. 17).

Изхвърлете торбичката Wonderbag* в коша (фиг. 18).

Поставете нова торбичка Wonderbag* в поставката за торбичка посредством маншона ѝ (фиг. 19).

Разгънете торбичката и поставете поставката ѝ в отделението за торбичката (фиг. 20).

Уверете се, че торбичката и поставката ѝ са поставени правилно, преди да затворите капака.

б) Ако прахосмукачката ви е оборудвана с текстилна торбичка* (17b):

ВАЖНО! Не използвайте торбичката Wonderbag повторно, тя е за еднократна употреба.

Текстилните торбички (реф. RS-RT2274) се предлагат в упълномощени сервизни центрове.*

Издърпайте маркуча от отвора на прахосмукачката (фиг. 2). Отворете капака на уреда (фиг. 15).

Издадете поставката за торбичката от отделението ѝ (фиг. 21).

Издадете текстилната торбичка* от поставката за торбичката (фиг. 22).

Отворете текстилната торбичка* с помощта на ципа (фиг. 23), след това я изпразнете над коша (фиг. 24).

Измийте торбичката с чиста вода и я оставете да съхне в продължение на най-малко 24 часа (фиг. 25) (поставете я отново едва когато е напълно суха). Затворете текстилната торбичка: обърнете внимание, че ципът трябва да е напълно затворен (фиг. 26), преди да поставите торбичката в уреда.

Поставете отново текстилната торбичка* на поставката посредством платформата ѝ (фиг. 27), разгънете торбичката и поставете поставката ѝ в отделението за торбичката (фиг. 28).

Уверете се, че торбичката е поставена правилно, преди да затворите капака.

ВАЖНО! Никога не пускайте прахосмукачката без торбичка.

* Според модела: отнася се за специално оборудване при някои модели или за аксесоари, които се предлагат по избор.

ПОЧИСТВАНЕ И ПОДДРЪЖКА

2 • Сменете микрофилтъра* (реф. RS-RT3735)

ВАЖНО! Сменяйте микрофилтъра на всеки 6 смени на торбичката.

Микрофилтри (реф. RS-RT3735) се предлагат при вашия търговец или в упълномощените сервизни центрове.*

Отворете капака на прахосмукачката си (фиг. 15).

Извадете торбичката Wonderbag, след това извадете касетата с микрофилтъра* (фиг. 29), която съдържа микрофилтъра (16a) и пеноматериала за предпазване на електродвигателя (16b).

Отделете пеноматериала (16b) от микрофилтъра (16a) (фиг. 30).

Изхвърлете микрофилтъра в коша (фиг. 31) и го сменете с нов. Измийте пеноматериала за предпазване на електродвигателя (16b) с хладка сапунена вода, изплакнете го и го оставете да съхне в продължение на най-малко 12 ч., преди да го поставите отново на мястото му (фиг. 32).

След като изсъхне, го поставете отново върху микрофилтъра (16b), след това поставете отново касетата с микрофилтър* (16) в отделението ѝ (фиг. 33).

Поставете торбичката Wonderbag на мястото ѝ (фиг. 20).

Уверете се, че сте поставили касетата за микрофилтъра* правилно, преди да затворите капака.

ВАЖНО! Никога не пускайте прахосмукачката без филтърна касета.

Прахосмукачката ви е оборудвана със система за безопасност за наличие на филтърна касета (капакът не може да се затвори, ако не сте поставили такава).

3 • Сменете филтърната касета (H)EPA* (реф. ZR 0048 01)* (за уредите, оборудвани с торбичка Wonderbag*)

ВАЖНО! Сменяйте филтриращата система веднъж годишно.

Филтърни касети (H)EPA (реф. ZR 0048 01*) се предлагат при вашия продавач или в упълномощени сервизни центрове.*

Отворете капака на прахосмукачката си (фиг.15). Извадете поставката за торбичката от отделението за торбичката (фиг. 16), след това извадете филтърната касета (H)EPA* (фиг. 34) и изхвърлете касетата в коша (фиг. 35).

Поставете новата филтърна касета (H)EPA* (реф. ZR 0048 01*) в отделението ѝ (фиг.36).

Поставете отново поставката за торбичката в отделението (фиг. 20). Уверете се, че филтърната касета (H)EPA* е поставена правилно, преди да затворите капака.

4 • Измийте филтърната касета HEPA* (реф. RS-RT3734*) (за уредите, оборудвани с текстилна торбичка*)

ВНИМАНИЕ! Това почистване се отнася само за филтърна касета (H)EPA, пригодена за текстилна торбичка.

Филтърни касети (H)EPA (реф. RS-RT3734*) се предлагат от търговеца ви или в упълномощените сервизни центрове.*

Отворете капака на прахосмукачката си (фиг.15). Извадете поставката за торбичката от отделението (фиг. 21), след това извадете филтърната касета (H)EPA* (фиг. 37).

Изтупайте филтърната касета (H)EPA* над коша (фиг. 38).

След това я изплакнете с чиста вода и я оставете да съхне в продължение на най-малко 24 ч. (фиг. 39)

Уверете се, че филтърната касета HEPA* (15b) е напълно суха, преди да я поставите отново на мястото ѝ.

Поставете отново филтърната касета HEPA* в отделението ѝ (фиг. 40).

Сложете отново поставката с текстилната торбичка в отделението за торбичката (фиг. 29).

Уверете се, че филтърната касета HEPA* е поставена правилно, преди да затворите отново капака.

ВАЖНО! Никога не пускайте прахосмукачката без филтърна касета.

Прахосмукачката ви е оборудвана със система за безопасност за наличие на филтърна касета (капакът не може да се затвори, ако не сте поставили такава).

5 • Почистете прахосмукачката

Избършете корпуса и аксесоарите на уреда си с мек парцал. Не използвайте почистващи, агресивни или абразивни продукти.

* Според модела: отнася се за специално оборудване при някои модели или за аксесоари, които се предлагат по избор.

ОТСТРАНЯВАНЕ НА НЕИЗПРАВНОСТИ

ВАЖНО! Когато уредът ви започне да не работи добре и преди да извършите каквито и да са проверки, спрете го, като натиснете бутона за пускане/спиране.

Ако прахосмукачката ви не започне да работи

- Уредът не е захранен с електричество. Проверете дали е правилно включен в електрическата мрежа.

Ако прахосмукачката ви не засмуква

- Някой от аксесоарите или маркучът е запушен: отпушете аксесоара или маркуча.
- Капакът не е добре затворен: проверете дали има поставена торбичка, поставка за торбичката и филтърна касета и затворете капака.

Ако прахосмукачката ви не засмуква добре, издава шум, свистене

- Някой аксесоар или маркучът е частично запушен: отпушете аксесоара или маркуча.
- Торбичката е пълна с фин прах: сменете торбичката Wonderbag* (17a) или изпразнете текстилната торбичка (17b).
- Филтриращата система е пълна:
 - **Филтърна касета (H)EPA*** : сменете филтърната касета (H)EPA* (реф. ZR004801*) и я поставете отново на мястото ѝ или почистете филтърната касета (H)EPA* (реф. RS-RT3734*) според процедурата.
 - **Микрофилтър*** : извадете микрофилтъра (16a) и го сменете с нов (реф. RS-RT3735).
- Механичният регулатор на мощността е отворен: затворете го от накрайника.

Ако индикаторът за смяна на торбичката остава червен

- Торбичката е пълна: сменете торбичката Wonderbag* (17a) или изпразнете текстилната торбичка (17b).

Ако капакът не се затваря (задействане на детектора за наличие 14)

- Проверете дали е поставена филтърна касета (H)EPA* (15a или 15b) или касета за микрофилтър* (16) и/или дали функционира правилно.

Ако всмукателната дюза се премества трудно

- Намалете мощността, като отворите механичния регулатор на мощността от накрайника (18b или 19b) или като преместите електронния регулатор на мощността (9) към позиция (МИН.).
- Уверете се, че положението на всмукателната дюза (22 или 23)* съответства на почистваната повърхност:
 - за килими и мокети, използвайте всмукателна дюза в положение на прибрана четка,
 - за паркет и гладки повърхности използвайте всмукателна дюза в положение на изнесена четка.

Ако кабелът не се прибира напълно

- Кабелът се прибира бавно: издърпайте кабела и натиснете върху бутона за навиване на кабела.

Ако проблемът не бъде решен, занесете прахосмукачката в най-близкия упълномощен сервизен център на Rowenta или се свържете с потребителския център на Rowenta.



ГАРАНЦИЯ

- Този уред е предназначен само за домашно ползване. В случай на неподходяща употреба или такава, несъответстваща на ръководството за употреба, фирмата не поема никаква отговорност и гаранцията се анулира.

- Прочетете внимателно ръководството за употреба, преди да използвате уреда си за първи път: използване, несъответстващо на ръководството за употреба, освобождава Rowenta от всякаква отговорност.

* Според модела: отнася се за специално оборудване при някои модели или за аксесоари, които се предлагат по избор.

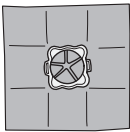
ОТКЪДЕ МОГАТ ДА СЕ КУПЯТ АКЕСОАРИ

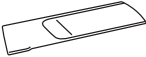
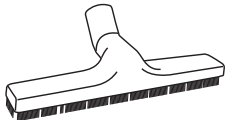
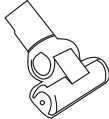
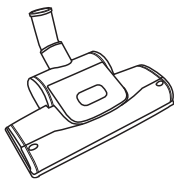
АКЕСОАРИ*	УПОТРЕБА	ПОСТАВЯНЕ НА АКЕСОАРА	МЯСТО НА КУПУВАНЕ
Торбичка Wonderbag® UNIVERSAL 	Универсална торбичка.	Поставете маншона в поставката за торбичката.	Упълномощен сервизен център на Rowenta
Четка за мебелировка 	За почистване на мебели.	Поставете четката за мебелировка в края на накрайника.	
Всмукателна дюза за процепи 	За достъп до труднодостъпни места.	Вкарайте всмукателната дюза за процепи в края на накрайника или на тръбата.	
Всмукателна дюза за паркет 	За чупливи повърхности.	Вкарайте всмукателната дюза за паркет в края на тръбата.	
Мини турбочетка 	За дълбоко почистване на тапицерия на мебели.	Вкарайте мини турбочетката в края на тръбата.	
Турбочетка 	За почистване на влакна и козина на животни, вплетени в килими и мокети.	Вкарайте турбочетката в края на тръбата.	

ОКОЛНА СРЕДА

• Съгласно действащото законодателство всички уреди, които не се използват, трябва да бъдат окончателно изведени от употреба: изключете кабела от електрозахранването, преди да изхвърлите уреда.



Участие в опазване на околната среда!

- ① Вашият уред съдържа много на брой годни за преработка или рециклируеми материали.
- ➔ Предайте ги в пункт за събиране на отпадъци, където да бъдат преработени.

* Според модела: отнася се за специално оборудване при някои модели или за аксесоари, които се предлагат по избор.

SIGURNOSNE UPUTE

Radi vaše sigurnosti ovaj uređaj u skladu je s normama i važećim propisima (Direktiva o niskom naponu, elektromagnetskoj kompatibilnosti, okolišu,...).

1 • Uvjeti uporabe

Vaš usisavač je električni uređaj; treba ga koristiti u normalnim uvjetima uporabe. Koristite i spremajte uređaj izvan dohvata djece. Nikada ne ostavljajte uređaj da radi bez nadzora.

Usisni nastavak ili kraj cijevi ne držite blizu očiju ili usiju.

Ne usisavajte površine navlažene bilo kojom vrstom alkohola ili tekućine, tople tvari, vrlo sitne tvari (gips, cement, pepeo...), velike oštre komade (staklo), štetne proizvode (otapala, sredstva za uklanjanje boja...), agresivne tvari (kisljine, sredstva za čišćenje ...), zapaljive i eksplozivne tvari (na bazi benzina ili alkohola).

Nikad ne uranjajte uređaj u vodu, ne prskajte vodu po uređaju i ne pohranjujte ga na otvorenom.

Ne rabite uređaj ako je pao ili se na njemu nalaze vidna oštećenja ili nepravilnosti u funkcioniranju. U tom slučaju ne otvarajte uređaj već ga pošaljite najbližem ovlaštenom servisnom centru ili se obratite ovlaštenom Rowenta servisu.

Uređaj nije namijenjen osobama (uključujući djecu) sa smanjenim tjelesnim, osjetilnim ili metalnim sposobnostima, kao ni osobama koje nemaju dovoljno iskustva ili znanja, osim ako ih je nadzirala osoba odgovorna za njihovu sigurnost ili ih je prethodno uputila u to kako koristiti uređaj.

Malu djecu potrebno je nadzirati kako se ne bi igrala uređajem.

Uređaj smiju koristiti djeca od 8 godina i više te osobe bez iskustva i znanja ili smanjenih tjelesnih, osjetilnih ili mentalnih sposobnosti ako su obučeni za sigurnu uporabu uređaja i ako poznaju rizike koji postoje. Djeca se ne smiju igrati uređajem. Djeca smiju čistiti ili održavati uređaj ako imaju najmanje 8 godina ili više ili ako su pod nadzorom. Uređaj i kabel držite van dohvata djece mlađe od 8 godina.

2 • Električno napajanje

Provjerite da radni napon (voltaža) vašeg usisavača odgovara naponu instalacije. Zaustavite i isključite uređaj iz struje tako da kabel izvučete iz utičnice, ali ne povlačite za njega.

- odmah nakon uporabe,
- prije svake promjene dodatne opreme,
- prije svakog čišćenja, održavanja ili promjene filtra.

Ne koristite uređaj ako je kabel oštećen. Radi izbjegavanja opasnosti jedinicu namatača i kabela usisavača obavezno treba dati zamijeniti u ovlaštenom Rowenta servisnom centru jer su za popravak potrebni specijalni alati.

3 • Popravci

Popravke smije obavljati samo specijalizirana stručna osoba i to originalnim rezervnim dijelovima. Vlastiti popravak uređaja može predstavljati opasnost za korisnika, a gubi se i pravo na jamstvo.

OPIS

- 1 Poklopac
- 2 Otvor poklopca
- 3 Transportna ručica
- 4 Prekidač namatača kabela
- 5 Prekidač za uključivanje/isključivanje
- 6 Indikator zamjene vrećice
- 7 Usisni otvor
- 8 Izlaz za zrak
- 9 Elektronički regulator snage
- 10 a - Okomito spremanje
b - Vodoravno spremanje
- 11 Pretinac za vrećicu
- 12 Nosač vrećice za Wonderbag* ili tekstilnu* vrećicu
- 13 Pretinac uloška filtra (H)EPA* ili uloška mikrofiltra*
- 14 Detektor prisutnosti uloška filtra (H)EPA* ili uloška mikrofiltra*
- 15 a - Uložak filtra (H)EPA* (kat.br. ZR004801) prilagođen vrećicama Wonderbag*
b - Uložak filtra (H)EPA* (kat.br. RS-RT3734) prilagođen tekstilnim vrećicama*

- 16 Uložak mikrofiltra*
 - a - mikrofiltrar (kat.br. RS-RT3735)
 - b - Spužva za zaštitu motora

Vaš usisavač opremljen je uloškom filtra (H)EPA* ili uloškom mikrofiltra*

- 17 a - Vrećica Wonderbag* UNIVERZALNA
b - Tekstilna vrećica* (kat.br. RS-RT2274)

Pribor

- 18 Savitljivo crijevo sa standardnom drškom*
 - a - Standardna drška
 - b - Mehanički regulator snage
- 19 Savitljivo crijevo s drškom ERGO COMFORT*
 - a - Ergonomska drška ERGO COMFORT
 - b - Integrirana četka (EASY BRUSH)
 - c - Mehanički regulator snage (POWER CONTROL)
- 20 Standardna teleskopska metalna cijev*

* Ovisno o modelima: radi se o opremi specifičnoj za neke odele ili dodatnoj opremi koja je dostupna kao opcija.

OPIS

- | | |
|--|---|
| <p>21 Metalna teleskopska cijev ERGO COMFORT*
 a - Sustav zaključavanja drška/cijev (LOCK SYSTEM)
 b - Gumb za namještanje cijevi</p> <p>22 Standardni usisni nastavak za sve podove*</p> <p>23 Usisni nastavak za sve podove Delta Silence*</p> | <p>24 Uski usisni nastavak*</p> <p>25 Usisni nastavak za parket*</p> <p>26 Turbočetka*</p> <p>27 Mini turbočetka*</p> |
|--|---|

PRIJE PRVE UPORABE

1 • Raspakiranje

Raspakirajte uređaj i skinite s njega sve eventualne etikete. Sačuvajte jamstveni list i prije prve uporabe uređaja pažljivo pročitajte upute za uporabu.

2 • Savjeti i upozorenja

Prije svake uporabe, priključni kabel treba biti u potpunosti odmotan.

Ne prignječujte ga i ne prelazite njime prema oštrih bridova. Ako koristite produžni kabel, osigurajte da je u odličnom stanju i da je njegov promjer prilagođen snazi vašeg usisavača. Nikada ne isključuje uređaj iz struje povlačeći za kabel.

Nikada ne koristite usisavač bez vrećice i bez sustava filtriranja (uloška filtra).

Vaš uređaj opremljen je zbog toga sigurnosnim sustavom prisutnosti (14) uloška filtra (15a*, 15b*, 16*).

Ne prenosite usisavač povlačenjem za priključni kabel već pomoću drške za prenošenje. Ne podižite uređaj držeći ga za priključni kabel.

Zaustavite i isključite uređaj iz struje nakon svake uporabe. Zaustavite i isključite uređaj uvijek prije održavanja ili čišćenja.

Koristite samo originalne vrećice i filtre Rowenta ili Wonderbag.

Koristite samo originalni Rowenta pribor. Provjerite da su svi filtra dobro postavljeni.

Ukoliko imate poteškoća s nabavom dodatnog pribora i filtera za ovaj usisavač, obratite se ovlaštenom servisu Rowenta.

UPORABA

1 • Sastavljanje elemenata uređaja

Pritisnite savitljivu cijev u usisni otvor (sl.1) I okrenite je da se zaključa. Da biste je izvukli, okrenite je u obrnutom smjeru i izvucite (sl. 2)

- Natakните metalnu teleskopsku cijev (20 ili 21)* na kraj drške (18a ili 19a)* (sl. 3) (ovisno o modelu)
- Natakните usisni nastavak za sve podove (22 ili 23)* (ovisno o modelu) na kraj metalne teleskopske cijevi (sl. 4)
- Pomoću teleskopskog sustava namjestite metalnu teleskopsku cijev na željenu duljinu (sl. 5)

Natakните pribor koji odgovara na kraj metalne teleskopske cijevi ili drške:

- Za tepihe i tepisone: koristite usisni nastavak za sve podove (22 ili 23)* u položaju s uvučenom četkom ili turbočetku* (vlakna ili životinjske dlake).

- Za parkete i glatke podove: koristite usisni nastavak za sve podove (22 ili 23)* u položaju s izvučenom četkom ili, za bolji rezultat, koristite usisni nastavak za parket*.
- Za kutove i teško dostupna mjesta koristite uski usisni nastavak*
- Za namještaj i osjetljive površine: koristite četku integriranu u dršku ERGO COMFORT (EASY BRUSH) (ovisno o modelu).

VAŽNO Nikada ne koristite usisavač bez vrećice i bez sustava filtriranja (uloška filtra).

POZOR Prije zamjene pribora uvijek zaustavite i isključite svoj usisavač.

2 • Priklučivanje priključnog kabela i puštanje uređaja u rad

Potpuno odmotajte priključni kabel, spojite usisavač (sl. 6) u struju i pritisnite prekidač za uključivanje/isključivanje (sl. 7).

* Ovisno o modelima: radi se o opremi specifičnoj za neke odele ili dodatnoj opremi koja je dostupna kao opcija.

UPORABA

Napomena: usisavač možete koristiti u vodoravnom položaju (povlačeći ga), ali i u okomitom položaju, posebno tijekom usisavanja stepenica ili tijekom usisavanja zavjesa.



Namjestite snagu usisavanja:

⇒ pomoću elektroničkog regulatora snage (sl.8)

⇒ pomoću mehaničkog regulatora snage na dršci: otvorite poklopac regulatora kako biste ručno smanjili snagu usisavanja i izbjegli da usisni nastavak ne ostane „zalijepljen“ za površinu koja se usisava (sl. 9), npr.: zavjese, osjetljive površine ...

Ako je vaš model opremljen drškom ERGO COMFORT*, otvorite poklopac regulatora ovisno o uporabi:

- Položaj  (MIN) za usisavanje osjetljivih tkanina (zavjese, tekstil)

- Položaj  (srednji) za svakodnevno usisavanje svih vrsta podova, u slučaju male prljavštine
- Položaj  (MAX) za usisavanje tvrdih podova i tepiha i tepisona u slučaju velike prljavštine

3 • Spremanje i prenošenje uređaja

Nakon uporabe ugasi usisavač pritiskom na prekidač za uključivanje/isključivanje i iskopčajte ga iz struje (sl. 10). Spremite priključni kabel tako da pritisnete prekidač namatača kabela (sl. 1). U okomitom položaju stavite usisni nastavak u položaj za spremanje (sl. 12). U vodoravnom položaju stavite usisni nastavak u položaj za spremanje (sl. 12).

Na taj način možete prenositi i spremati svoj usisavač u položaju za spremanje (sl. 14).

ČIŠĆENJE I ODRŽAVANJE

Zrak koji udišemo sadrži čestice koje bi mogle biti alergene: ličinke i izlučevine grinja, plijesan, pelud, dim i životinjske ostatke (dlake, kožu, slinu, urin). Najsitnije čestice prodiru duboko u usisavač i tamo mogu uzrokovati zapaljenje i naštetiti usisnoj funkciji cijelog usisavača. Filtri (H)EPA (High Efficiency Particulate Air Filter, odnosno (visoko) učinkoviti filtri za čestice zraka, omogućuju zadržavanje najsitnijih čestica.

Zahvaljujući (H)EPA filtru zrak koji se ispušta u prostoriju zdraviji je od zraka koji se usisava.

VAŽNO Prije održavanja uvijek isključite i otkopčajte uređaj iz struje.

1 • Promjena vrećice

Indikator promjene vrećice govori vam da je vrećica puna. Ako utvrdite da je došlo do smanjene učinkovitosti vašeg uređaja, namjestite snagu na maksimum, a usisni nastavak držite podignutim iznad poda. Ako indikator i dalje svijetli crveno, zamijenite vrećicu.

a) Ako je vaš usisavač opremljen Wonderbag* vrećicom (17a):

VAŽNO UNIVERZALNE Wonderbag* vrećice mogu se kupiti u trgovini ili u ovlaštenom servisnom centru.

POZOR Vrećice Wonderbag* COMPACT ne mogu se koristiti na ovom uređaju. Njihovo korištenje oštetilo bi uređaj i poništilo pravo na jamstvo.

Savitljivu cijev skinite s usisnog otvora (sl. 2) Otvorite poklopac usisavača (sl. 15).

Iz pretinca za vrećicu izvadite nosač vrećice (sl. 16).

S nosača vrećice skinite Wonderbag* vrećicu (sl. 17).

Wonderbag* vrećicu bacite u kantu za otpad (sl. 18). Na nosač vrećice, pomoću prstena, stavite novu Wonderbag* vrećicu (sl. 19). Raširite vrećicu i stavite nosač vrećice u pretinac (sl. 20).

Prije zatvaranja poklopca uvjerite se da ste dobro stavili vrećicu i nosač vrećice.

VAŽNO Ne koristite ponovo Wonderbag vrećice jer su jednokratne.

b) Ako je vaš usisavač opremljen tekstilnom vrećicom (17b):

Tekstilne vrećice* (kat. br. RS-RT2274) možete kupiti u ovlaštenom servisnom centru.

Savitljivu cijev skinite s usisnog otvora (sl. 2) Otvorite poklopac usisavača (sl. 15).

Iz pretinca za vrećicu izvadite nosač vrećice (sl. 21).

S nosača vrećice skinite tekstilnu* vrećicu (sl. 22).

Pomoću zatvarača (sl. 23) otvorite tekstilnu vrećicu, a zatim je ispraznite u kantu za otpad (sl. 24).

Očistite vrećicu čistom vodom i ostavite da se suši najmanje 24h (sl. 25) (vratite vrećicu tek kad je potpuno suha). Zatvorite tekstilnu vrećicu: prije nego vrećicu vratite u usisavač pazite da je zatvarač u potpunosti zatvoren (sl. 26).

Vratite tekstilnu vrećicu* na nosač pomoću kartončića (sl. 27), raširite je, a nosač vrećice stavite u pretinac za vrećicu (sl. 28).

Prije zatvaranja poklopca uvjerite se da je vrećica dobro umetnuta.

VAŽNO Nikada ne koristite usisavač bez vrećice.

* Ovisno o modelima: radi se o opremi specifičnoj za neke odele ili dodatnoj opremi koja je dostupna kao opcija.

ČIŠĆENJE I ODRŽAVANJE

2 • Promjena mikrofiltra* (kat.br. RS-RT3735)

VAŽNO Mikrofiltrar mijenjajte za svaku 6. promjenu vrećice.

Mikrofiltrar kat.br. RS-RT3735 možete kupiti u trgovini u kojoj ste kupili usisavač ili u ovlaštenom servisnom centru.*

Otvorite poklopac usisavača (sl. 15).

Izvadite Wonderbag vrećicu (sl. 16), zatim izvadite uložak mikrofiltra* (sl. 29) koji sadrži mikrofiltrar (16a) i zaštitnu spužvu motora (16b).

Odvojite spužvu (16b) od mikrofiltra (16a) (sl. 30). Bacite mikrofiltrar u kantu za otpad (sl. 31) i zamijenite ga novim mikrofiltrarom.

Operite zaštitnu spužvu motora (16b) mlakom vodom u koju ste dodali malo deterdženta, isperite je i ostavite da se suši najmanje 12h prije nego je vratite na mjesto (sl. 32).

Nakon što se osuši, stavite je ispod mikrofiltra (16a), zatim vratite uložak mikrofiltra (16) u njegov pretinac (sl. 33).

Vratite Wonderbag vrećicu na svoje mjesto (sl. 20).

Prije zatvaranja poklopca uvjerite se da je uložak mikrofiltra* dobro umetnut.

VAŽNO Nikada ne koristite usisavač bez uložka filtra.

Vaš uređaj opremljen je stoga sigurnosnim sustavom prisutnosti uložka filtra (poklopac se ne može zatvoriti ako niste umetnuli uložak filtra).

3 • Promjena uložka filtra (H)EPA* (kat.br. ZR 0048 01)* (za uređaje opremljene Wonderbag* vrećicom)

VAŽNO Sustav filtriranja mijenjajte jednom godišnje.

Uložak filtra (H)EPA kat.br. ZR 0048 01* možete kupiti u trgovini u kojoj ste kupili usisavač ili u ovlaštenom servisnom centru.*

Otvorite poklopac usisavača (sl. 15). Iz pretinca izvadite nosač vrećice (sl. 16), a zatim izvadite uložak filtra (H)EPA* (sl.34), a uložak bacite u kantu za otpad (sl. 35).

Stavite novi uložak filtra (H)EPA* (kat.br. ZR 0048 01*) u njegov pretinac (sl.36).

Nosač vrećice vratite u pretinac (sl. 20). Prije zatvaranja poklopca uvjerite se da je uložak filtra (H)EPA* dobro umetnut.

4 • Čišćenje uložka filtra HEPA* (kat.br. RS-RT3734*) (za uređaje opremljene tekstilnom vrećicom*)

POZOR! Ovo čišćenje namijenjeno je isključivo ulošku filtra (H)EPA prilagođenom tekstilnim vrećicama.

Uložak filtra (H)EPA kat.br. RS-RT3734* možete kupiti u trgovini u kojoj ste kupili usisavač ili u ovlaštenom servisnom centru.*

Otvorite poklopac usisavača (sl. 15). Iz pretinca izvadite nosač vrećice (sl. 21), zatim izvadite uložak filtra (H)EPA* (sl. 37).

Istisnite uložak filtra (H)EPA* iznad kante za otpad (sl. 38).

Zatim ga stavite pod čistu vodu i ostavite da se suši najmanje 24h. (sl. 39)

Pazite da je uložak filtra HEPA* (15b) potpuno suh prije nego ga vratite na mjesto.

Vratite uložak filtra (H)EPA* u njegov pretinac (sl. 40).

Vratite nosač vrećice zajedno s tekstilnom vrećicom* u pretinac za vrećice (sl. 29)

Prije zatvaranja poklopca uvjerite se da je uložak filtra (H)EPA* dobro umetnut.

VAŽNO Nikada ne koristite usisavač bez uložka filtra.

Vaš uređaj opremljen je stoga sigurnosnim sustavom prisutnosti uložka filtra (poklopac se ne može zatvoriti ako niste umetnuli uložak filtra).

5 • Čišćenje usisavača

Mekom krpom obrišite tijelo i pribor svog

usisavača. Ne koristite agresivne ili abrazivne deterdžente.

* Ovisno o modelima: radi se o opremi specifičnoj za neke odele ili dodatnoj opremi koja je dostupna kao opcija.

UKLANJANJE KVAROVA

VAŽNO Čim vaš usisavač počne lošije raditi i prije svake provjere, ugasite ga pritiskom na prekidač za uključivanje/isključivanje.

Ako se usisavač ne pokreće

- Uređaj nema napajanje. Provjerite da je uređaj ispravno spojen.

Ako usisavač ne usisava

- Pribor ili savitljivo crijevo su začepljeni: odčepite pribor ili savitljivo crijevo.
- Poklopac nije dobro zatvoren: provjerite jeste li dobro umetnuli nosač vrećice i uložak filtra te ponovo zatvorite poklopac.

Ako usisavač loše usisava, glasan je, pišti

- Pribor ili savitljivo crijevo su djelomično začepljeni: odčepite pribor ili savitljivo crijevo.
- Vrećica je puna ili napunjena sitnom prašinom: zamijenite Wonderbag* vrećicu (17a) ili ispraznite tekstilnu vrećicu (17b).
- Sustav filtriranja je začepljen:
 - **Uložak filtra (H)EPA***: promijenite uložak filtra (H)EPA* (kat.br. ZR004801*) i vratite ga u njegov pretinac ili očistite uložak filtra (H)EPA* (kat.br. RS-RT3734*) prema postupku.
 - **Mikrofilter***: izvadite mikrofilter (16a) i zamijenite ga novim (Kat.br. RS-RT3735).
- Mehanički regulator snage je otvoren: zatvorite mehanički regulator snage na dršci.

Ako indikator promjene vrećice ostane svijetliti crveno

- Vrećica je puna: zamijenite Wonderbag* vrećicu (17a) ili ispraznite tekstilnu vrećicu* (17b).

Ako se poklopac ne zatvara (radnja detektora prisutnosti 14)

- Provjerite prisutnost uloška filtra (H)EPA* (15a ili 15b) ou uloška mikrofiltra* (16) i/ili njihov dobar položaj.

Ako se usisni nastavak teško pomiče

- Smanjite snagu na način da otvorite mehanički regulator snage na dršci (18b ili 19b)* ili tako da pomaknete elektronički regulator snage (9) prema položaju MIN.
- Provjerite da je položaj usisnog nastavka (22 ili 23)* prilagođen podu koji se usisava.
 - za tepihe i tepisone koristite usisni nastavak u položaju s uvučenom četkom,
 - za parkete i glatke podove koristite usisni nastavak u položaju s izvučenom četkom.

Ako se priključni kabel ne uvlači potpuno

- Priključni kabel usporava tijekom uvlačenja: izvucite priključni kabel tako da pritisnete prekidač namatača kabela.





Ako neki problem i dalje postoje, popravak usisavača prepustite najbližem ovlaštenom Rowenta centru ili kontaktirajte ovlašteni Rowenta servis.

JAMSTVO

- Uređaj je namijenjen isključivo za uporabu u kućanstvu i domaćinstvu ; u slučaju neprikladne uporabe ili uporabe koja nije u skladu s uputama, proizvođač ne preuzima odgovornost. Time se gubi pravo na jamstvo.
- Prije prve uporabe uređaja pažljivo pročitajte upute. svaka uporaba koja nije u skladu s uputama za uporabu oslobađa proizvođača svake odgovornosti.

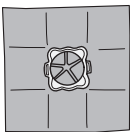
* Ovisno o modelima: radi se o opremi specifičnoj za neke odele ili dodatnoj opremi koja je dostupna kao opcija.

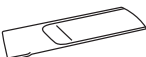
GDJE KUPITI DODATNU OPREMU

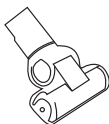
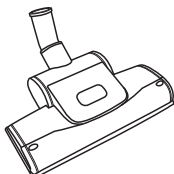
DODATNA OPREMA*	UPORABA	POSTAVLJANJE DODATNE OPREME	MJESTO GDJE KUPITI
UNIVERZALNA Wonderbag® vrećica 	Univerzalna vrećica.	Stavite prsten na nosač vrećice.	Ovlašteni Rowenta servisni centri
Četka za namještaj 	Za čišćenje namještaja.	Pričvrstite četku za namještaj na kraj drške.	
Uski usisni nastavak 	Za kutove i teško dostupna mjesta.	Uski usisni nastavak natakните na kraj drške ili cijevi.	
Usisni nastavak za parket 	Za osjetljive podove.	Na kraj cijevi natakните usisni nastavak za parket.	
Mini turbočetka 	Za dubinsko čišćenje tkanine namještaja.	Na kraj cijevi natakните mini turbo-četku.	
Turbočetka 	Za skidanje životinjskih dlaka s tepiha i tepisona.	Na kraj cijevi natakните turbo-četku.	

OKOLIŠ

- U skladu s važećim propisima, svaki uređaj, koji se ne koristi, treba u potpunosti staviti van uporabe: prije nego bacite uređaj, odspojite i odrežite priključni vod.



Doprinesimo zaštiti okoliša!

- ① Vaš uređaj sadrži brojne materijale koji se mogu ponovo upotrijebiti ili reciklirati.
- ➔ Predajte ga na nekom sabirnom mjestu kako bi bio propisno zbrinut.

* Ovisno o modelima: radi se o opremi specifičnoj za neke odele ili dodatnoj opremi koja je dostupna kao opcija.

VARNOSTNI NASVETI

Za vašo varnost je naprava v skladu z vsemi ustreznimi standardi in predpisi (z direktivami o nizki napetosti, elektromagnetni združljivosti, okolju itd.).

1 • Pogoji uporabe

Ta sesalnik je električna naprava : uporabljati ga je treba v normalnih pogojih. Napravo uporabljajte in hranite izven dosega otrok. Naprave nikoli ne puščajte vklopljene, če ni pod nadzorom. Nastavka in konca sesalne cevi ne približujte očem in ušesom.

Ne sesajte nobenih vrst površin, prepojenih z alkoholom oziroma tekočino, vročih površin, drobnozrnatih materialov (mavca, cementa, pepela ipd.), velikih ostrih delcev (kozarcev), škodljivih snovi (topil, sredstev za odstranjevanje premazov ipd.), agresivnih snovi (kislin, čistilnih sredstev ipd.) ter vnetljivih in eksplozivnih snovi (na osnovi bencina ali alkohola).

Naprave ne smete potopiti v vodo ali je z njo poškopiti, prav tako pa naprave ne smete hraniti zunaj.

Naprave ne uporabljajte, če je padla na tla in se je poškodovala ali ne deluje več normalno. V tem primeru naprave ne razstavljajte, ampak se obrnite na najbližji pooblaščen servisni center ali na službo za pomoč strankam proizvajalca Rowenta.

Naprave ne smejo uporabljati osebe (vključno z otroki) z zmanjšanimi telesnimi, zaznavnimi ali duševnimi sposobnostmi ter osebe brez izkušenj oziroma znanja, razen če napravo uporabljajo pod nadzorom ali po navodilih osebe, ki je odgovorna za njihovo varnost.

Nadzorujte otroke, da preprečite, da bi se igrali z napravo.

Otroci, stari 8 let ali več, ter osebe brez izkušenj ali znanja oziroma osebe z zmanjšanimi telesnimi, zaznavnimi ali duševnimi sposobnostmi lahko napravo uporabljajo, če so bili predhodno poučeni glede varne uporabe naprave in poznajo morebitna tveganja. Otroci se ne smejo igrati z napravo. Prav tako otroci ne smejo čistiti ali vzdrževati naprave, razen če so stari 8 let ali več in so pod nadzorom. Napravo in kabel hranite izven dosega otrok, mlajših od 8 let.

2 • Električno napajanje

Preverite, ali napetost, označena na sesalniku, ustreza napetosti vaše napeljave. Izklopite napravo in izključite električni priključek iz vtičnice (pri tem ne vlecite kabla):

- takoj, ko napravo prenehate uporabljati,
- pred vsako zamenjavo cevi ali nastavkov,
- pred vsakim čiščenjem, vzdrževanjem ali zamenjavo filtra.

Ne uporabljajte naprave, če je kabel poškodovan. Mehanizem za navijanje kabla in kabel mora zaradi varnosti obvezno zamenjati pooblaščen servisni center proizvajalca Rowenta, ki ima na voljo ustrezna orodja.

3 • Popravila

Popravila lahko izvajajo izključno usposobljene osebe, ki morajo uporabiti originalne rezervne dele. Če napravo popravljate sami, lahko povzročite nevarnost, poleg tega pa bo s tem razveljavljena garancija.

OPIS

- 1 Pokrov
 - 2 Odpiranje pokrova
 - 3 Ročaj za prenašanje
 - 4 Pedal za navijanje kabla
 - 5 Pedal za vklop/izklop
 - 6 Indikator za zamenjavo vrečke
 - 7 Odprtina za sesanje
 - 8 Reža za izstop zraka
 - 9 Elektronski regulator moči
 - 10 a - Mesto za nastavek, ko je sesalnik shranjen v pokončnem položaju
b - Mesto za nastavek, ko je sesalnik shranjen v ležečem položaju
 - 11 Prostor za vrečko
 - 12 Nosilec vrečke Wonderbag* ali tekstilne vrečke*
 - 13 Prostor za kasetni filter (H)EPA* ali kasetni mikrofilter*
 - 14 Mehanizem za zaznavanje prisotnosti kasetnega filtra (H)EPA* ali kasetnega mikrofiltra*
 - 15 a - Kasetni filter (H)EPA* (ref. št. ZR004801), ki se uporablja z vrečkami Wonderbag*
b - Kasetni filter (H)EPA* (ref. št. RS-RT3734), ki se uporablja s tekstilnimi vrečkami*
 - 16 Kasetni mikrofilter*
a - Mikrofilter (ref. št. RS-RT3735)
b - Pena za zaščito motorja
- Vaš sesalnik je opremljen bodisi s kasetnim filtrom (H)EPA* bodisi z mikrofiltrom*
- 17 a - Vrečka Wonderbag* UNIVERSAL
b - Tekstilna vrečka* (ref. št. RS-RT2274)

Dodatni pribor

- 18 Upogljiva cev in standardni ročaj upogljive cevi*
a - Standardni ročaj upogljive cevi
b - Mehanski regulator moči
- 19 Upogljiva cev in ročaj upogljive cevi ERGO COMFORT*
a - Ergonomsko oblikovan ročaj upogljive cevi ERGO COMFORT
b - Vgrajena krtača (EASY BRUSH)
c - Mehanski regulator moči (POWER CONTROL)
- 20 Standardna kovinska teleskopska cev*

* Odvisno od modelov: gre za opremo, ki jo imajo samo določeni modeli, ali za nastavke, ki so na voljo kot dodatna oprema.

OPIS

- 21 Kovinska teleskopska cev ERGO COMFORT*
 - a - Mehanizem za pritrditev ročaja upogljive cevi/cevi (LOCK SYSTEM)
 - b - Gumb za nastavitev cevi
- 22 Standardni univerzalni nastavek*
- 23 Univerzalni nastavek Delta Silence*
- 24 Nastavek za reže*
- 25 Nastavek za parket*
- 26 Turbo krtača*
- 27 Mini turbo krtača*

PRED PRVO UPORABO

1 • Razpakiranje

Razpakirajte napravo in odstranite vse morebitne etikete. Shranite garancijski list in pozorno preberite navodila za uporabo, preden začnete z uporabo naprave.

2 • Nasveti in previdnostni ukrepi

Pred vsako uporabo popolnoma odvijte kabel.

Pazite, da se kabel ne zagozdi in da se ne dotika ostrih predmetov. Če uporabljate električni podaljšek, zagotovite, da je v dobrem stanju in da ustreza zmogljivosti sesalnika. Nikoli ne vlecite kabla, da bi odklopili napravo.

Nikoli ne uporabljajte sesalnika brez vrečke in filtrirnega sistema (kasetnega filtra).

V ta namen je naprava opremljena z varnostnim sistemom, ki nadzoruje prisotnost (14) kasetnega filtra (15a*, 15b*, 16*).

Naprave nikoli ne premikajte z vlečenjem kabla, ampak s pomočjo ročaja za prenašanje. Ne dvigajte naprave z vlečenjem kabla.

Po vsaki uporabi napravo izklopite in odklopite. Napravo izklopite in odklopite tudi pred vsakim čiščenjem ali vzdrževanjem. Uporabljajte izključno vrečke in filtre proizvajalca Rowenta ali Wonderbag.

Uporabljajte izključno dodatno opremo proizvajalca Rowenta. Prepričajte se, da so vsi filtri pravilno nameščeni.

Če imate težave pri iskanju dodatne opreme in filtrov za ta sesalnik, se obrnite na službo za pomoč strankam proizvajalca Rowenta.

UPORABA

1 • Sestavljanje delov naprave

Vstavite upogljivo cev v odprtino sesalnika (slika 1) in jo zavrtite, tako da je odprtina zatesnjena. Če želite cev odstraniti, jo zavrtite v nasprotni smeri in jo izvlecite (slika 2)

- Pritrdite kovinsko teleskopsko cev (20 oziroma 21)* na konec ročaja upogljive cevi (18a oziroma 19a)* (slika 3) (odvisno od modela)
- Pritrdite univerzalni nastavek (22 oziroma 23)* (odvisno od modela) na kovinsko teleskopsko cev (slika 4)
- S pomočjo teleskopskega sistema nastavite kovinsko teleskopsko cev na zeleno dolžino (slika 5)

Pritrdite nastavek, ki se prilega koncu kovinske teleskopske cevi oziroma ročaju upogljive cevi:

- za sesanje preprog in talnih oblog: uporabite univerzalni nastavek (22 oziroma 23)* z dvignjeno krtačo ali turbo krtačo* (za vlakna in živalsko dlako);

- za sesanje parketa in gladkih površin: uporabite univerzalni nastavek (22 oziroma 23)* s spuščeno krtačo ali pa za boljši rezultat uporabite nastavek za parket*;
- za sesanje kotov in težko dostopnih mest: uporabite nastavek za reže*;
- za sesanje pohištva in občutljivih površin: uporabite krtačo, ki je vgrajena v ročaj upogljive cevi ERGO COMFORT (EASY BRUSH) (odvisno od modela).

POMEMBNO Nikoli ne uporabljajte sesalnika brez vrečke in filtrirnega sistema (kasetnega filtra).

POZOR Vedno izklopite in odklopite sesalnik, preden zamenjate cevi ali nastavke.

2 • Priklop kabla in vklop naprave

Popolnoma odvijte kabel, priklopite sesalnik (slika 6) in pritisnite pedal za vklop/izklop (slika 7).

* Odvisno od modelov: gre za opremo, ki jo imajo samo določeni modeli, ali za nastavke, ki so na voljo kot dodatna oprema.

UPORABA

Opomba: sesalnik lahko uporabljate tako v ležečem položaju (za premikanje) kot tudi v pokončnem položaju, ko na primer sesate stopnice ali odstranujete prah z zaves.



Nastavite moč sesanja:

⇒ z elektronskim regulatorjem moči (slika 8)

⇒ z mehanskim regulatorjem moči na ročaju upogljive cevi: ročno premaknite drsnik regulatorja, tako da zmanjšate moč sesanja in preprečite, da bi se nastavek »prisesal« na sesalne površine (slika 9), kot so: mehke tkanine, občutljive površine...

Če je vaš model opremljen z ročajem upogljive cevi ERGO COMFORT*, položaj drsnika regulatorja prilagodite glede na vrsto podlage:

- položaj  (MIN) za sesanje občutljivih tkanin (mehkih tkanin, tekstila)

- položaj  (srednji) za dnevno sesanje vseh vrst rahlo umazanih tal
- položaj  (MAX) za sesanje močno umazanih trdih tal, preprog in talnih oblog

3 • Shranjevanje in prenašanje naprave

Po uporabi sesalnik izklopite s pritiskom na pedal za vklop/izklop in ga odklopite (slika 10). Pospravite kabel s pritiskom na pedal za navijanje kabla (slika 1). Če je sesalnik v pokončnem položaju, nastavek položite na ustrezno mesto na sesalniku (slika 12). Če je sesalnik v ležečem položaju, nastavek položite na ustrezno mesto na sesalniku (slika 13).

Tako lahko sesalnik enostavno prenesete in shranite v izbranem položaju (slika 14).

ČIŠČENJE IN VZDRŽEVANJE

Zrak, ki ga vdihavamo, vsebuje delce, ki lahko povzročijo alergijske reakcije: ličinke, iztrebke pršic, plesen, cvetni prah, dim in ostanke živali (dlake, kože, sline in urina). Najdrobnejši delci prodrejo globoko v dihalne poti, kjer lahko povzročijo vnetje in poslabšajo delovanje dihal. Filtri (H)EPA (High Efficiency Particulate Air Filter – (visoko) učinkoviti filtri za filtracijo zračnih delcev – zadržijo tudi najdrobnejše delce.

Filtri (H)EPA poskrbijo, da je zrak, ki se vrne v prostor, čistejši od zraka, ki ga vdihavamo.

POMEMBNO Pred vsakim vzdrževanjem napravo izklopite in odklopite.

1 • Zamenjava vrečke

Indikator za zamenjavo vrečke vas opozori, ko je vrečka polna ali zamašena. Če opazite, da se je učinkovitost sesanja zmanjšala, nastavite moč sesanja na največjo in pridržite nastavek nad tlemi. Če indikator še vedno sveti rdeče, zamenjajte vrečko.

a) Če je v sesalniku nameščena vrečka Wonderbag* (17a):

POMEMBNO Vrečke Wonderbag* UNIVERSAL lahko kupite pri vašem prodajalcu ali v pooblaščenih servisnih centrih.

POZOR Vrečke Wonderbag* COMPACT se ne smejo uporabljati v tem sesalniku. Uporaba teh vrečk poškoduje napravo in razveljavi garancijo.

Odstranite upogljivo cev iz odprtine sesalnika (slika 2) Odprite pokrov sesalnika (slika 15).

Odstranite nosilec vrečke iz prostora za vrečko (slika 16).

Odstranite vrečko Wonderbag* iz nosilca (slika 17).

Odvrzite vrečko Wonderbag* v smeti (slika 18).

Novo vrečko Wonderbag* s pomočjo obroča namestite v nosilec (slika 19).

Razgrnite vrečko in namestite nosilec nazaj v prostor za vrečko (slika 20).

Preden zaprete pokrov, se prepričajte, da sta vrečka in nosilec pravilno nameščena.

POMEMBNO Vrečke Wonderbag ne smete ponovno uporabiti, saj je vrečka namenjena enkratni uporabi.

b) Če je v sesalniku nameščena tekstilna vrečka* (17b):

Tekstilne vrečke* (ref. št. RS-RT2274) lahko kupite v pooblaščenih servisnih centrih.

Odstranite upogljivo cev iz odprtine sesalnika (slika 2) Odprite pokrov sesalnika (slika 15).

Odstranite nosilec vrečke iz prostora za vrečko (slika 21).

Odstranite tekstilno vrečko* iz nosilca (slika 22).

S pomočjo zadrge odprite tekstilno vrečko* (slika 23) in jo izpraznite v koš za smeti (slika 24).

Operite vrečko v čisti vodi in pustite, da se suši najmanj 24 ur (slika 25) (vrečko obvezno ponovno namestite šele, ko je popolnoma suha).

Zaprte tekstilno vrečko: preden vrečko namestite nazaj v sesalnik, poskrbite, da bo zadruga povsem zapeta (slika 26).

S pomočjo kartonskega dela tekstilno vrečko namestite nazaj na nosilec (slika 27), jo razgrnite in namestite nosilec nazaj v prostor za vrečko (slika 28).

Preden zaprete pokrov, se prepričajte, da je vrečka pravilno nameščena.

POMEMBNO Nikoli ne uporabljajte sesalnika brez vrečke.

* Odvisno od modelov: gre za opremo, ki jo imajo samo določeni modeli, ali za nastavke, ki so na voljo kot dodatna oprema.

ČIŠČENJE IN VZDRŽEVANJE

2 • Zamenjava mikrofiltra* (ref. št. RS-RT3735)

POMEMBNO Mikrofilter zamenjajte pri vsaki šesti zamenjavi vrečke

Mikrofilter, ref. št. RS-RT3735, lahko kupite pri vašem prodajalcu ali v pooblaščenih servisnih centrih.*

Odprite pokrov sesalnika (slika 15).

Odstranite vrečko Wonderbag (slika 16) in nato odstranite kasetni mikrofilter* (slika 29), ki ga sestavljata mikrofilter (16a) in pena za zaščito motorja (16b).

Odstranite peno (16b) z mikrofiltra (16a) (slika 30). Odvrzite mikrofilter v smeti (slika 31) in ga zamenjajte z novim.

Operite zaščitno peno (16b) z mlačno milnico, izplaknite in jo pustite, da se suši najmanj 12 ur, preden jo ponovno namestite (slika 32).

Ko je pena suha, jo namestite na mikrofilter (16a) in vstavite kasetni mikrofilter* (16) nazaj na svoje mesto (slika 33).

Namestite vrečko Wonderbag nazaj na svoje mesto (slika 20).

Predn zaprete pokrov, se prepričajte, da je kasetni filter* pravilno nameščen.

POMEMBNO Nikoli ne uporabljajte sesalnika brez kasetnega filtra.

V ta namen je naprava opremljena z varnostnim sistemom, ki nadzoruje prisotnost kasetnega filtra (če niste vstavili kasetnega filtra, ne boste mogli zapreti pokrova sesalnika).

3 • Zamenjava kasetnega filtra (H)EPA* (ref. št. ZR 0048 01)* (če je v sesalniku nameščena vrečka Wonderbag*)

POMEMBNO Filtrirni sistem zamenjajte enkrat na leto.

Kasetni filter (H)EPA, ref. št. ZR 0048 01*, lahko kupite pri vašem prodajalcu ali v pooblaščenih servisnih centrih.*

Odprite pokrov sesalnika (slika 15). Odstranite nosilec vrečke iz prostora za vrečko (slika 16), izvlecite kasetni filter (H)EPA* (slika 34) ter ga odvrzite v smeti (slika 35).

Namestite novi kasetni filter (H)EPA* (ref. št. ZR 0048 01*) na svoje mesto (slika 36).

Namestite nosilec nazaj v prostor za vrečko (slika 20). Predn zaprete pokrov, se prepričajte, da je kasetni filter (H)EPA* pravilno nameščen.

4 • Pranje kasetnega filtra HEPA* (ref. št. RS-RT3734*) (če je v sesalniku nameščena tekstilna vrečka*)

POZOR! Postopek čiščenja velja izključno za kasetne filtre (H)EPA, ki se uporabljajo za tekstilne vrečke.

Kasetni filter (H)EPA, ref. št. RS-RT3734*, lahko kupite pri vašem prodajalcu ali v pooblaščenih servisnih centrih.*

Odprite pokrov sesalnika (slika 15). Odstranite nosilec vrečke iz prostora za vrečko (slika 21) in nato odstranite kasetni filter (H)EPA* (slika 37).

Stresite in izpraznite kasetni filter (H)EPA* nad košem za smeti (slika 38).

Nato ga operite v čisti vodi in ga pustite, da se suši najmanj 24 ur. (slika 39).

Predn kasetni filter HEPA* (15b) namestite nazaj na svoje mesto, mora biti povsem suh.

Vstavite kasetni filter (H)EPA* nazaj na svoje mesto (slika 40).

Namestite nosilec skupaj s tekstilno vrečko nazaj v prostor za vrečko (slika 29).

Predn zaprete pokrov, se prepričajte, da je kasetni filter (H)EPA* pravilno nameščen.

POMEMBNO Nikoli ne uporabljajte sesalnika brez kasetnega filtra.

V ta namen je naprava opremljena z varnostnim sistemom, ki nadzoruje prisotnost kasetnega filtra (če niste vstavili kasetnega filtra, ne boste mogli zapreti pokrova sesalnika).

5 • Čiščenje sesalnika

Obrišite površino sesalnika in nastavkov z

mehko krpo. Ne uporabljajte detergentov ter agresivnih ali abrazivnih sredstev.

ODPRAVLJANJE TEŽAV

POMEMBNO Takoj, ko opazite, da sesalnik deluje slabše, in preden preverite težavo, izklopite napravo s pritiskom na pedal za vklop/izklop.

Če se sesalnik ne vklopi

- Naprava je brez napajanja. Preverite, ali je naprava pravilno priklopljena.

Če sesalnik ne sesa

- Zamašen je eden od nastavkov ali pa je zamašena upogljiva cev: odstranite oviro iz nastavka ali upogljive cevi.
- Pokrov je slabo zaprt: preverite, če so vrečka, nosilec in kasetni filter pravilno nameščeni, in ponovno zaprite pokrov.

Če sesalnik slabše sesa, če je hrupen ali piska

- Eden od nastavkov je delno zamašen ali pa je delno zamašena upogljiva cev: odstranite oviro iz nastavka ali upogljive cevi.
- Vrečka je polna ali zamašena zaradi drobnih prašnih delcev: zamenjajte vrečko Wonderbag* (17a) ali izpraznite tekstilno vrečko* (17b).
- Filtrirni sistem je zamašen:
 - **kasetni filter (H)EPA***: zamenjajte kasetni filter (H)EPA* (ref. št. ZR004801*) in ga namestite na svoje mesto oziroma po pravilnem postopku očistite kasetni filter (H)EPA* (ref. št. RS-RT3734*);
 - **mikrofilter***: odstranite mikrofilter (16a) in ga zamenjajte z novim (ref. št. RS-RT3735).
- Mehanski regulator moči je odprt: zaprite mehanski regulator moči na ročaju upogljive cevi.

Če indikator za zamenjavo vrečke sveti rdeče

- Vrečka je zamašena: zamenjajte vrečko Wonderbag* (17a) ali izpraznite tekstilno vrečko* (17b).

Če se pokrov ne zapre (zaradi sistema za zaznavanje prisotnosti filtra/mikrofiltra 14)

- Preverite, ali je vstavljen kasetni filter (H)EPA* (15a oziroma 15b) oziroma kasetni mikrofilter* (16) in ali je nameščen pravilno.

Če težko premikate nastavek

- Odprite mehanski regulator na ročaju upogljive cevi (18b oziroma 19b)*, da zmanjšate moč sesanja, oziroma premaknite elektronski regulator moči (9) na položaj MIN.
- Preverite, ali nastavek nastavka (22 oziroma 23)* ustreza podlagi:
 - za sesanje preprog in talnih oblog naj bo krtača dvignjena,
 - za sesanje parketa in gladkih površin naj bo krtača spuščena.

Kabel se ne navija do konca

- Kabel se počasi navija: ponovno izvlecite kabel in pritisnite na pedal za navijanje kabla.

Če težave ne odpravite, se obrnite na najbližji pooblaščen servisni center Rowenta ali na službo za pomoč strankam proizvajalca Rowenta.





GARANCIJA

- Naprava je namenjena izključno uporabi v domačem gospodinjstvu; v primeru neustrezne uporabe ali uporabe, ki ni v skladu z navodili, proizvajalec ne prevzema nobene odgovornosti, poleg tega pa bo garancija razveljavljena.

- Pred prvo uporabo naprave pozorno preberite navodila za uporabo: uporaba, ki ni v skladu z navodili, odvezuje Rowento vsake odgovornosti.

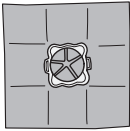
* Odvisno od modelov: gre za opremo, ki jo imajo samo določeni modeli, ali za nastavke, ki so na voljo kot dodatna oprema.

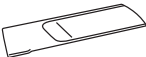
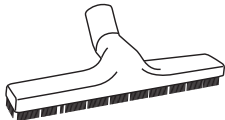
PRODAJNA MESTA ZA DODATNI PRIBOR

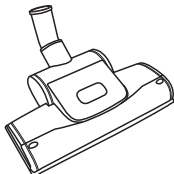
DODATKI*	UPORABA	NAMESTITEV DODATKA	PRODAJNA MESTA
Vrečka Wonderbag® UNIVERSAL 	Univerzalna vrečka.	Namestite obroč na nosilec vrečke.	Pooblaščen servisni centri proizvajalca Rowenta.
Krtača za pohištvo 	Za čiščenje pohištva.	Pritrdite krtačo na konec ročaja upogljive cevi.	
Nastavek za reže 	Za sesanje vogalov in težko dostopnih mest.	Pritrdite nastavek na konec ročaja upogljive cevi ali cevi.	
Nastavek za parket 	Za sesanje občutljivih površin.	Pritrdite nastavek na konec cevi.	
Mini turbo krtača 	Za globinsko čiščenje pohištva.	Pritrdite nastavek na konec cevi.	
Turbo krtača 	Za odstranjevanje nitk in živalskih dlak iz preprog in talnih oblog.	Pritrdite nastavek na konec cevi.	

OKOLJE

• V skladu z veljavnimi predpisi je treba povsem onemogočiti uporabo vseh naprav, ki niso več v uporabi. Zato preden napravo odvržete, napravo odklopite in prerežite kabel.



Skrbimo za varovanje okolja!

- ① Naprava je sestavljena iz številnih materialov, ki jih je mogoče predelati ali reciklirati.
- ➔ Zato jih odnesite na zbirno mesto, kjer bodo za njih ustrezno poskrbeli.

* Odvisno od modelov: gre za opremo, ki jo imajo samo določeni modeli, ali za nastavke, ki so na voljo kot dodatna oprema.

RECOMANDĂRI PRIVIND SIGURANȚA

Pentru siguranța dumneavoastră, acest aparat este conform cu normele și reglementările aplicabile (Directiva privind dispozitivele de joasă tensiune, Directiva privind compatibilitatea electromagnetică, Directiva privind protecția mediului,...).

1 • Condiții de utilizare

Aspiratorul dumneavoastră este un aparat electric: acesta trebuie folosit în condiții normale de utilizare. Nu utilizați și nu depozitați aparatul la îndemâna copiilor. Nu lăsați niciodată aparatul să funcționeze nesupravegheat.

Nu țineți duza de aspirare sau extremitatea tubului în apropierea ochilor și urechilor.

Nu aspirați suprafețe îmbibate cu alcool, lichide, indiferent de natura acestora, substanțe calde, substanțe ultrafine (ghips, ciment, cenușă...), cioburi mari și ascuțite (sticlă), produse nocive (solvenți, agenți decapanți...), substanțe agresive (acizi, agenți de curățare...), inflamabile și explozive (pe bază de benzină sau alcool).

Nu scufundați niciodată aparatul în apă, nu stropiți cu apă aparatul și nu îl depozitați în exterior.

Nu utilizați aparatul dacă a căzut și prezintă deteriorări vizibile sau anomalii de funcționare. În acest caz, nu deschideți aparatul, ci trimiteți-l la cel mai apropiat centru de service agreat sau contactați serviciul pentru consumatori Rowenta.

Acest aparat nu este destinat utilizării de către persoane (inclusiv copii) cu capacități fizice, senzoriale sau mintale reduse sau de către persoane lipsite de experiență și cunoștințe, cu excepția cazului în care acestea au putut beneficia, din partea unei persoane responsabile pentru siguranța lor, de supraveghere sau instruire prealabilă cu privire la utilizarea aparatului.

Copiii trebuie supravegheați pentru a avea grijă să nu se joace cu aparatul.

Acest aparat poate fi utilizat de către copii cu vârsta peste 8 ani și de către persoane fără experiență și cunoștințe și ale căror capacități fizice, senzoriale și mintale sunt reduse, dacă acestea au fost instruite și familiarizate cu privire la utilizarea în condiții de siguranță și cunoscând riscurile implicate. Copiii nu trebuie să se joace cu aparatul. Curățarea și întreținerea de către utilizator nu trebuie efectuate de către copii, fără ca aceștia să aibă vârsta peste 8 ani și să fie supravegheați. Țineți aparatul și cablul acestuia astfel încât să nu se afle la îndemâna copiilor cu vârsta sub 8 ani.

2 • Alimentarea electrică

Verificați dacă tensiunea (voltajul) de utilizare a aspiratorului dumneavoastră corespunde cu cea a instalației.

Opriti și deconectați aparatul scoțând ștecherul din priza de curent, fără a trage de cablu:

- imediat după utilizare,
- înainte de fiecare schimbare a accesoriilor,
- înainte de fiecare curățare, activitate de întreținere sau schimbare a filtrului.

Nu utilizați aparatul în cazul în care cablul este deteriorat. Pentru a evita orice pericol, ansamblul înfășurător și cablul aspiratorului trebuie înlocuite obligatoriu de un centru de service agreat Rowenta, întrucât pentru efectuarea oricărei reparații sunt necesare ustensile speciale.

3 • Reparații

Reparațiile trebuie efectuate numai de specialiști, utilizând piese de schimb de origine. Repararea unui aparat fără ajutorul unui specialist poate constitui un pericol pentru utilizator și duce la anularea garanției.

DESCRIERE

- 1 Capac
- 2 Orificiu al capacului
- 3 Mâner de transport
- 4 Buton de înfășurare a cablului
- 5 Buton de pornire/oprire
- 6 Indicator de schimbare a sacului
- 7 Orificiu de aspirare
- 8 Evacuare a aerului
- 9 Variator electronic de putere
- 10 a - Poziție de staționare verticală
b - Poziție de staționare orizontală
- 11 Compartiment pentru sac
- 12 Suport de sac Wonderbag* sau sac textil*
- 13 Compartiment pentru filtrul (H)EPA* sau pentru microfiltru*
- 14 Detector de prezență pentru filtrul (H)EPA* sau pentru microfiltru*
- 15 a - Suport pentru filtru (H)EPA* (ref. ZR004801) adaptată pentru saci Wonderbag*

b - Filtru (H)EPA* (ref. RS-RT3734) adaptat pentru saci textili*

16 Suport pentru microfiltru*

a - Microfiltru (Ref. RS-RT3735)

b - Spumă de protecție a motorului

Aspiratorul dumneavoastră este echipat fie cu suport pentru filtru (H)EPA*, fie cu suport pentru microfiltru*

17 a - Sac Wonderbag* UNIVERSAL

b - Sac textil* (ref. RS-RT2274)

Accesorii

18 Furtun cu mâner standard*

a - Mâner standard

b - Variator mecanic de putere

19 Furtun cu mâner ERGO COMFORT*

a - Mâner ergonomic ERGO COMFORT

b - Perie încorporată (EASY BRUSH)

c - Variator mecanic de putere (POWER CONTROL)

20 Tub telescopic din metal standard*

* În funcție de modele: este vorba despre echipamente specifice anumitor modele sau de accesorii disponibile opțional.

DESCRIERE

- 21 Tub telescopic din metal ERGO COMFORT*
 - a - Sistem de blocare mâner/tub (LOCK SYSTEM)
 - b - Buton de reglare a tubului
- 22 Duză de aspirare pentru toate tipurile de podele standard*
- 23 Duză de aspirare pentru toate tipurile de podele Delta Silence*
- 24 Duză de aspirare pentru spații înguste*
- 25 Duză de aspirare pentru parchet*
- 26 Perie turbo*
- 27 Mini-perie turbo*

ÎNAINTE DE PRIMA UTILIZARE

1 • Despachetare

Scoateți aparatul din ambalaj și dezlipiți toate eventualele etichete de pe acesta. Păstrați bonul de garanție și citiți cu atenție instrucțiunile de utilizare înainte de a folosi aparatul pentru prima dată.

2 • Recomandări și precauții

Înainte de fiecare utilizare, cablul trebuie să fie desfășurat complet. Nu-l înțepenii și nu-l treceți peste margini ascuțite. Dacă utilizați un prelungitor electric, asigurați-vă că acesta este în perfectă stare și cu o secțiune adaptată la puterea aspiratorului. Nu scoateți niciodată aparatul din priză trăgând de cablu.

Nu puneți niciodată în funcțiune aspiratorul fără sac și fără sistem de filtrare (filtru).

În acest sens, aparatul este prevăzut cu un sistem de siguranță (14) care detectează prezența filtrelor (15a*, 15b*, 16*).

Nu deplasați aspiratorul trăgând de cablu; aparatul trebuie să fie deplasat cu ajutorul mânerului său de transport. Nu utilizați cablul pentru a ridica aparatul.

Opriti și scoateți aspiratorul din priză după fiecare utilizare. Opriti și scoateți întotdeauna din priză aspiratorul înaintea activităților de întreținere sau curățare. Utilizați numai saci și filtre de origine Rowenta sau Wonderbag.

Utilizați numai accesorii de origine Rowenta. Verificați dacă toate filtrele sunt poziționate corect.

În cazul în care întâmpinați dificultăți în obținerea accesoriilor și filtrelor pentru acest aspirator, contactați serviciul pentru consumatori Rowenta.

UTILIZARE

1 • Asamblarea elementelor aparatului

Introduceți furtunul în orificiul de aspirare (fig. 1) și rotiți până la blocare. Pentru a-l scoate, rotiți în sens invers și trageți (Fig. 2)

- Fixați tubul telescopic din metal (20 sau 21)* la extremitatea mânerului (18a sau 19a)* (fig. 3) (în funcție de model)
- Fixați duza de aspirare pentru toate tipurile de podele (22 sau 23)* (în funcție de model) la extremitatea tubului telescopic din metal (Fig. 4)
- Reglați tubul telescopic din metal la lungimea dorită, cu ajutorul sistemului telescopic (fig. 5)

Fixați accesoriul adecvat la extremitatea tubului telescopic din metal sau a mânerului:

- Pentru covoare și mochete: utilizați duza de aspirare pentru toate tipurile de podele (22 sau 23)* în poziția perie retrasă sau peria turbo* (fibre și păr de animale).

- Pentru parchete și pardoseli netede: utilizați duza de aspirare pentru toate tipurile de podele (22 sau 23)* în poziția perie în afară sau, pentru rezultate mai bune, utilizați duza de aspirare pentru parchet*.

- Pentru colțuri și locurile greu accesibile: utilizați duza de aspirare pentru spații înguste*.

- Pentru mobilier și suprafețe fragile: utilizați peria încorporată în mânerul ERGO COMFORT (EASY BRUSH) (în funcție de model).

IMPORTANT Nu puneți niciodată în funcțiune aspiratorul fără sac și fără sistem de filtrare (filtru).

ATENȚIE Opriti și scoateți întotdeauna din priză aspiratorul înainte de a schimba accesoriile.

2 • Introducerea cablului în priză și punerea în funcțiune a aparatului

Desfășurați complet cablul, conectați aspiratorul la sursa de alimentare (fig. 6) și apăsați pe butonul de pornire/oprire (fig. 7).

* În funcție de modele: este vorba despre echipamente specifice anumitor modele sau de accesorii disponibile opțional.

UTILIZARE

Observație: puteți utiliza aspiratorul dumneavoastră atât în poziție orizontală (sanie), cât și în poziție verticală, în special atunci când aspirați scări sau pentru eliminarea prafului de pe perdele.



Reglați puterea de aspirare:

⇒ cu variatorul electronic de putere (fig. 8)

⇒ cu variatorul mecanic de putere de pe mâner: deschideți voletul cursorului de reglare, pentru a reduce manual puterea de aspirare și a evita ca duza de aspirare să rămână „lipită” pe suprafața aspirată (fig. 9), de exemplu: perdele, suprafețe fragile...

Dacă modelul dumneavoastră este echipat cu mânerul ERGO COMFORT*, deschideți voletul cursorului de reglare în funcție de utilizare:

- Poziția  (MIN) pentru aspirarea țesăturilor delicate (perdele, materiale textile)

- Poziția  (Medie) pentru aspirarea zilnică a tuturor tipurilor de podele, în caz de murdărie redusă
- Poziția  (MAX) pentru aspirarea pardoselilor și a covoarelor și mochetelor, în caz de murdărie puternică

3 • Depozitarea și transportul aparatului

După utilizare, opriți aspiratorul, apăsând pe butonul de pornire/oprire, și scoateți-l din priză (fig. 10). Strângeți cablul apăsând pe butonul de înfășurare a cablului (fig. 1). În poziție verticală, amplasați duza de aspirare în poziția de staționare (fig. 12). În poziție orizontală, amplasați duza de aspirare în poziția de staționare (Fig. 13).

Astfel, veți putea transporta și depozita aspiratorul în poziția de staționare (fig. 14).

CURĂȚARE ȘI ÎNTREȚINERE

Aerul pe care îl respirăm conține particule care pot fi alergene: larve și excremente de acarieni, mușcagiiuri, polen, fum și reziduuri animale (păr, piele, salivă, urină). Particulele cele mai fine pătrund profund în aparatul respirator unde pot provoca o inflamație și altera funcția respiratorie în ansamblul său. Filtrele (H)EPA (High) Efficiency Particulate Air Filter, adică filtre cu eficacitate (ridicată) pentru particulele aeriene, permit reținerea celor mai fine particule.

Grație filtrului (H)EPA, aerul evacuat de aparat este mai sănătos decât aerul aspirat.

IMPORTANT Opriți și scoateți întotdeauna din priză aspiratorul înaintea activităților de întreținere.

1 • Schimbați sacul

Indicatorul de schimbare a sacului vă înștiințează că sacul este plin. În cazul în care constatați o scădere a eficacității aparatului dumneavoastră, reglați puterea la maxim și mențineți duza de aspirare ridicată deasupra podelei. Dacă indicatorul rămâne roșu, înlocuiți sacul.

a) Dacă aspiratorul este echipat cu un sac Wonderbag* (17a)

IMPORTANT Sacii Wonderbag* UNIVERSAL sunt disponibili la distribuitorul dumneavoastră sau în centrele de service agréate.

ATENȚIE Sacii Wonderbag* COMPACT nu pot fi utilizați împreună cu acest aparat. Utilizarea lor ar deteriora aparatul și anula garanția.

Scoateți furtunul din orificiul de aspirare (Fig. 2) Deschideți capacul aspiratorului (fig. 15).

Scoateți suportul de sac din compartimentul pentru sac (fig. 16).

Scoateți sacul Wonderbag* din suportul de sac (fig. 17).

Aruncați sacul Wonderbag* la coșul de gunoi (fig. 18).

Poziționați un sac Wonderbag* nou în suportul de sac, cu ajutorul inelului său (fig. 19).

Desfășurați sacul și amplasați suportul de sac în compartimentul pentru sac (fig. 20).

Asigurați-vă că ați poziționat corect sacul și suportul de sac înainte de a închide capacul la loc.

IMPORTANT Nu reutilizați sacul Wonderbag; acesta este un sac de unică folosință.

b) Dacă aspiratorul este echipat cu un sac textil* (17b) :

Sacii textili* (ref. RS-RT2274) sunt disponibili în centrele de service agréate.

Scoateți furtunul din orificiul de aspirare (Fig. 2) Deschideți capacul aspiratorului (fig. 15).

Scoateți suportul de sac din compartimentul pentru sac (fig. 21).

Scoateți sacul textil* din suportul de sac (fig. 22).

Deschideți sacul textil* cu ajutorul fermoarului (fig. 23), apoi goliți-l deasupra unui coș de gunoi (fig. 24).

Spălați sacul cu apă curată și lăsați-l să se usuce timp de cel puțin 24 de ore (Fig. 25) (nu introduceți sacul la loc decât dacă este perfect uscat) Închideți sacul textil la loc: aveți grijă ca fermoarul să fie închis complet (fig. 26) înainte de a pune sacul la loc în aparat.

Repoziționați sacul textil* în suportul de sac cu ajutorul cartonului său (fig. 27), desfășurați sacul și amplasați suportul de sac în compartimentul pentru sac (fig. 28). Asigurați-vă că ați poziționat corect sacul înainte de a închide capacul la loc.

IMPORTANT Nu puneți niciodată în funcțiune aspiratorul fără sac.

* În funcție de modele: este vorba despre echipamente specifice anumitor modele sau de accesorii disponibile opțional.

CURĂȚARE ȘI ÎNTREȚINERE

2 • Schimbați microfiltrul* (ref. RS-RT3735)

IMPORTANT Înlocuiți microfiltrul la fiecare 6 schimbări ale sacului.

Microfiltrul Ref. RS-RT3735 este disponibil la distribuitorul dumneavoastră sau în centrele de service agréate.*

Deschideți capacul aspiratorului (fig. 15).

Scoateți sacul Wonderbag (fig. 16), apoi scoateți suportul de microfiltru* (fig. 29), care conține microfiltrul (16a) și spuma de protecție a motorului (16b).

Separați spuma (16b) de microfiltru (16a) (fig. 30). Aruncați microfiltrul la un coș de gunoi (fig. 31) și înlocuiți-l cu un microfiltru nou.

Spălați spuma de protecție a motorului (16b) cu apă caldă și săpun, clătiți-o și lăsați-o să se usuce timp de cel puțin 24 de ore, înainte de a o pune la loc (fig. 32).

Odată uscată, introduceți-o la loc peste microfiltru (16a), apoi introduceți suportul de microfiltru* (16) în compartimentul său (fig. 33).

Puneți sacul Wonderbag la loc (fig. 20).

Asigurați-vă că ați poziționat corect suportul de microfiltru* înainte de a închide capacul la loc.

IMPORTANT Nu puneți niciodată în funcțiune aspiratorul fără filtru.

În acest sens, aparatul dumneavoastră este prevăzut cu un sistem de siguranță care detectează prezența filtului (capacul nu va putea fi închis dacă nu ați instalat filtrul).

3 • Schimbați filtrul (H)EPA* (ref. ZR 0048 01)* (pentru aparatele echipate cu sac Wonderbag*)

IMPORTANT Înlocuiți sistemul de filtrare o dată pe an.

Filtrul (H)EPA (ref. ZR 0048 01*) este disponibilă la distribuitorul dumneavoastră sau în centrele de service agréate.*

Deschideți capacul aspiratorului (fig. 15). Scoateți suportul de sac din compartimentul pentru sac (fig. 16), apoi scoateți filtrul

(H)EPA* (fig. 34) și aruncați-l la un coș de gunoi (fig. 35).

Introduceți la loc filtrul (H)EPA* nou (ref. ZR 0048 01*) în compartimentul său (fig. 36).

Puneți suportul de sac la loc în compartiment (fig. 20). Asigurați-vă că ați poziționat corect filtrul (H)EPA* înainte de a închide capacul la loc.

4 • Spălați filtrul HEPA* (ref. RS-RT3734*) (pentru aparatele echipate cu sac textil*)

ATENȚIE! Această spălare este rezervată exclusiv filtrului (H)EPA adaptat pentru saci textili.

Filtrul (H)EPA ref. RS-RT3734* este disponibil la distribuitorul dumneavoastră sau în centrele de service agréate.*

Deschideți capacul aspiratorului (fig. 15). Scoateți suportul de sac din compartiment (fig. 21), apoi scoateți filtrul (H)EPA* (fig. 37).

Scuturați filtrul de filtru (H)EPA* deasupra unui coș de gunoi (fig. 38).

Apoi, treceți-l sub un jet de apă curată și lăsați-l să se usuce timp de cel puțin 24 de ore. (fig.39)

Aveți grijă ca, înainte de a pune filtrul HEPA* (15b) la loc, aceasta să fie uscat bine.

Introduceți filtrul (H)EPA* la loc în compartimentul său (fig. 40)

Puneți suportul de sac împreună cu sacul textil* la loc în compartimentul pentru sac (fig. 29).

Asigurați-vă că ați poziționat corect filtrul (H)EPA* înainte de a închide capacul la loc.

IMPORTANT Nu puneți niciodată în funcțiune aspiratorul fără filtru.

În acest sens, aparatul dumneavoastră este prevăzut cu un sistem de siguranță care detectează prezența filtului (capacul nu va putea fi închis dacă nu ați instalat filtrul).

5 • Curățați aspiratorul

Ștergeți corpul și accesoriile aparatului dumneavoastră cu o cârpă moale. Nu utilizați detergenți, produse agresive sau abrazive.

DEPANARE

IMPORTANT De îndată ce aspiratorul dumneavoastră nu mai funcționează la fel de bine și înainte de orice verificare, opriți-l apăsând pe butonul de pornire/oprire.

Dacă aspiratorul dumneavoastră nu pornește

- Aparatul nu este alimentat. Verificați dacă aparatul este conectat în mod corect la sursa de alimentare.

Dacă aspiratorul dumneavoastră nu aspiră

- Un accesoriu sau furtunul este astupat: destupați accesoriul sau furtunul.
- Capacul este închis necorespunzător: verificați poziționarea sacului, a suportului de sac și a filtului și închideți capacul la loc.

Dacă aspiratorul dumneavoastră aspiră mai puțin bine, face zgomot, șuieră

- Un accesoriu sau furtunul este parțial astupat: destupați accesoriul sau furtunul.
- Sacul este plin sau saturat cu praf fin: înlocuiți sacul Wonderbag* (17a) sau goliți sacul textil* (17b).
- Sistemul de filtrare este saturat:
 - **Filtrul (H)EPA***: schimbați filtrul (H)EPA* (ref. ZR004801*) și introduceți-l la loc în poziție sau curățați filtrul (H)EPA* (ref. RS-RT3734*) conform procedurii.
 - **Microfiltru***: scoateți microfiltrul (16a) și înlocuiți-l cu unul nou (Ref. RS-RT3735).
- Variatorul mecanic de putere este deschis: închideți variatorul mecanic de putere de pe mâner.

Dacă indicatorul de schimbare a sacului rămâne roșu

- Sacul este saturat: înlocuiți sacul Wonderbag* (17a) sau goliți sacul textil* (17b).

Dacă capacul nu se închide (acțiune a detectorului de prezență 14)

- Verificați prezența filtrului (H)EPA* (15a sau 15b) sau a microfiltrului* (16) și/sau poziționarea lor corectă.

Dacă duza de aspirare este dificil de deplasat

- Reduceți puterea, deschizând variatorul mecanic de putere de pe mâner (18b sau 19b)* sau deplasând variatorul electronic de putere (9) către poziția MIN.
- Verificați dacă poziția duzei de aspirare (22 sau 23)* este adaptată la suprafața aspirată:
 - pentru covoare și mochete, utilizați duza de aspirare în poziția perie retrasă,
 - pentru parchete și pardoseli netede, utilizați duza de aspirare în poziția perie în afară.

Dacă cablul nu se retrage în totalitate

- Cablul este încetinit în timpul retragerii sale: scoateți din nou cablul și apăsați pe butonul de înfășurare a cablului.

Dacă o problemă persistă, duceți aspiratorul la cel mai apropiat centru de service agreat Rowenta sau contactați serviciul pentru consumatori Rowenta.





GARANȚIE

- Acest aparat este destinat exclusiv utilizării casnice și menajere; în cazul unei utilizări inadecvate sau neconforme cu instrucțiunile de utilizare, firma nu își asumă nicio răspundere, iar garanția este anulată.

- Citiți cu atenție modul de utilizare înainte de a folosi pentru prima dată aparatul dumneavoastră: o utilizare neconformă cu instrucțiunile de utilizare exonerează Rowenta de orice răspundere.

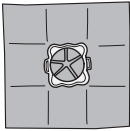
* În funcție de modele: este vorba despre echipamente specifice anumitor modele sau de accesorii disponibile opțional.

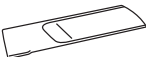
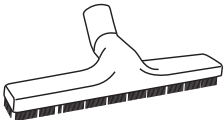
DE UNDE SĂ CUMPĂRAȚI ACCESORIILE

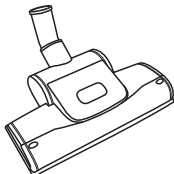
ACCESORII*	UTILIZARE	MONTAREA ACCESORIULUI	LOCUL DE CUMPĂRARE
Sac Wonderbag® UNIVERSAL 	Sac universal.	Instalați inelul pe suportul de sac.	Centre de service agreate Rowenta
Perie pentru mobilier 	Pentru curățarea mobilelor.	Fixați peria pentru mobilier la extremitatea mânerului.	
Duză de aspirare pentru spații înguste 	Pentru a ajunge în colțurile și locurile greu accesibile.	Fixați duza de aspirare pentru spații înguste la extremitatea mânerului sau a tubului.	
Duză de aspirare pentru parchet 	Pentru podele fragile.	Fixați duza de aspirare pentru parchet la extremitatea tubului.	
Mini-perie turbo 	Pentru curățarea în profunzime a tapițeriei mobilierului.	Fixați mini-peria turbo la extremitatea tubului.	
Perie turbo 	Pentru îndepărtarea firelor și părului de animale fixate în covoare și mochete.	Fixați peria turbo la extremitatea tubului.	

PROTECȚIA MEDIULUI

• În conformitate cu reglementările în vigoare, orice aparat ieșit din uz trebuie să devină inutilizabil definitiv: deconectați și tăiați cablul înainte de a arunca aparatul.



Să contribuim la protecția mediului!

- ① Aparatul dumneavoastră conține numeroase materiale valorificabile sau reciclabile.
- ➔ Predați-l la un punct de colectare pentru a se efectua procesarea acestuia.

* În funcție de modele: este vorba despre echipamente specifice anumitor modele sau de accesorii disponibile opțional.

BEZBEDONOSNA UPUTSTVA

Radi vaše bezbednosti, ovaj uređaj je u skladu sa važećim standardima i propisima (Direktive za niski napon, za elektromagnetsku kompatibilnost, za životnu sredinu...).

1 • Uslovi korišćenja

Vaš usisivač je električni aparat: treba ga koristiti pod normalnim uslovima upotrebe.

Koristite i čuvajte aparat van domašaja dece.

Nikad ne ostavljajte aparat da radi bez nadzora.

Ne držite usisnu cev ili kraj cevi u blizini očiju i ušiju.

Ne usisavajte površine pokvašene alkoholom, bilo kakvom tečnošću, toplim materijama, sitnim materijama (gipsom, cementom, pepelom...), velikim oštrim otpacima (stakla), štetnim proizvodima (rastvaračima, sredstvom za čišćenje...), zapaljivim i eksplozivnim materijama (na bazi ulja ili alkohola).

Nikada ne potapajte aparat u vodu, ne prskajte vodom aparat i ne čuvajte ga napolju.

Ne koristite aparat ukoliko je pao i daje znake oštećenja ili kvara.

U tom slučaju, ne otvarajte uređaj, nego ga pošaljite najbližem ovlašćenom servisu ili kontaktirajte korisnički servis Rowente.

Nije predviđeno da aparat koriste hendikepirane osobe (uključujući decu), kao ni lica bez iskustva i znanja. Mogu ga koristiti ako su pod nadzorom osobe odgovorne za njihovu bezbednost a koja je upoznata sa uputstvom za upotrebu.

Decu treba nadzirati sve vreme da se ni u kom slučaju ne bi igrala aparatom.

Ovaj aparat mogu koristiti deca od 8 i više godina i osobe čije fizičke, čulne, ili mentalne sposobnosti i iskustva su umanjene, ukoliko su obučeni i stručni za bezbednu upotrebu i poznaju njene rizike.

Deca ne smeju da se igraju aparatom.

Čišćenje i održavanje ne smeju raditi deca osim ako imaju 8 i više godina i da su pod nečijim nadzorom. Aparat i kabl treba držati van domašaja dece mlađe od 8 godina.

2 • Električna snaga

Proverite da li radni napon (voltaža) vašeg usisivača odgovara naponu vaše instalacije.

Isključite aparat iz struje, povlačenjem utikača a ne povlačenjem kabla:

- odmah nakon upotrebe
- pre svake promene dodataka,
- pre svakog čišćenja, održavanja ili promene filtera.

Ne koristite uredjaj ukoliko je kabl oštećen.

I uređaj i kabl vašeg usisivača treba menjati ovlašćeni Rowenta servis jer su neophodni posebni alati za bezbedonosne popravke.

3 • Popravke

Popravke samo smeju vršiti specijalisti korišćenjem originalnih rezervnih delova. Samostalno popravljanje uređaja može predstavljati opasnost po korisnika i garancija će biti poništena.

OPIS

- 1 Poklopac
- 2 Otvarač poklopca
- 3 Ručka za nošenje
- 4 Papučica za namotavanje kabla
- 5 Taster za uključivanje/isključivanje
- 6 Indikator za promenu vreće
- 7 Usisni otvor
- 8 Izlaz vazduha
- 9 Regulator jačine električne struje
- 10 a - Vertikalni parking položaj
b - Horizontalni parking položaj
- 11 Odeljak za vreću
- 12 Držak vreće za Wonderbag* ili tekstilnu vreću*
- 13 Odeljak za filter kasetu (H)EPA* ili Mikrofiber* kasetu
- 14 Detektor filter kasete (H)EPA* ili Mikrofilter* kasete
- 15 a - Filter (H)EPA* kasete (ref. ZR004801) prilagođena Wonderbag* vrećama
b - Filter (H)EPA* kasete (ref. RS-RT3734) prilagođena tekstilnim* vrećama

- 16 Mikrofilter* kasete
a - Mikrofilter (Ref RS-RT3735)
b - Zaštitna pena motora

Vaš usisivač je poseduje ili filter (H)EPA* ili mikrofilter* kasetu

- 17 a - Univerzalna Wonderbag* vreća (UNIVERSAL)
b - Tekstilna vreća* (ref. RS-RT2274)

Dodaci

- 18 Standardno usisno crevo*
a - Standardni završetak
b - Regulator mehaničke snage
- 19 Standardno usisno crevo ERGO COMFORT*
a - Egronomska drška EGRO COMFORT
b - Ugrađena četka (EASY BRUSH)
c - Regulator mehaničke snage (POWER CONTROL)
- 20 Metalna standardna teleskopska cev*

* U zavisnosti od modela: reč je o posebnim dodacima koji se mogu dodatno kupiti.

OPIS

- 21 Metalna standardna teleskopska cev EGRO COMFORT*
 - a - Zaključavanje sistema drške/cevi (LOCK SYSTEM)
 - b - Dugme za podešavanje cevi
- 22 Standardna usisna glava*
- 23 Usisna glava Delta Silence*
- 24 Dodatak za uske otvore*
- 25 Dodatak za parket*
- 26 Turbo četka*
- 27 Mala turbo-četka*

PRE PRVE UPOTREBE

1 • Skidanje ambalaže

Otpakujte i skinite sve moguće nalepnice sa svog uređaja. Sačuvajte garanciju i pažljivo pročitajte uputstva pre prvog korišćenja uređaja.

2 • Bezbednosni saveti

Pre svake upotrebe, kabl mora biti u potpunosti odmotan. Ne savijajte ga i ne provlačite ga preko oštih ivica. Ako koristite produžni kabl, uverite se da je u savršenom stanju i da usisivač ima snagu prilagođene napajanju. Nikada ne isključujte uređaj povlačenjem kabla. **Nikada ne puštajte usisivač da radi bez vreće i bez filter sistema (kasete).**

Vaš aparat je zato opremljen detektorom za sigurnosni sistem (14), filter kasetama (15a*, 15b*, 16*).

Ne premeštajte usisivač držeći ga za kabl, već za ručku.

Ne koristite kabl prilikom podizanja uređaja.

Posle svake upotrebe isključite aparat i izvucite utikač iz utičnice.

Pre čišćenja isključite usisivač i izvucite utikač iz utičnice.

Samo koristite vreće i filtere koje proizvode Rowenta ili Wonderbag.

Samo koristite dodatke koje proizvodi Rowenta.

Proverite da li su svi filteri dobro postavljeni.

Ukoliko ne možete dobiti dodatke i filtere za ovaj usisivač, obratite se korisničkom servisu Rowente.

UPOTREBA

1 • Sklapanje delova uređaja

Stavite crevo u usisni otvor (sl.1) i okrenite dok se ne zaključa.

Da biste ga uklonili, okrenite u suprotnom smeru i izvucite ga (sl.2)

- Postavite metalnu teleskopsku cev (20 ili 21)* na kraj drške (18a ili 19a)* (sl.3) (u zavisnosti od modela)
- Postavite standardnu glavu za usisivanje (22 ili 23)* (u zavisnosti od modela) na kraj metalne teleskopske cevi (sl.4)
- Podesite metalnu teleskopsku cev po željenoj dužini uz pomoć telekopskog sistema (sl.5)

Postavite odgovarajući dodatak na kraj metalne teleskopske cevi ili drške:

- Za tepihe i prekrivače: koristite standardnu usisnu glavu (22 ili 23)* u poziciji uvučene četke ili turbo-četke* (za vlakna i dlake životinja).

- Za podove i glatke površine: koristite standardnu glavu za usisavanje (22 ili 23)* u poziciji izvučene četke ili, za bolji rezultat, koristite dodatak za parket*.

- Za uglove i teško dostupne površine: koristite dodatak za uske otvore*.

- Za nameštaj i osetljive površine: koristite ugrađenu četku sa ergonomskom drškom ERGO COMFORT (EASY BRUSH) (prema modelu).

VAŽNO Nikada ne puštajte usisivač da radi bez vreće i bez filter sistema (kasete).

UPOZORENJE Isključite i uvek izvucite utikač iz struje pre promene dodataka.

2 • Priključivanje kabla za napajanje i uključivanje aparata

Potpuno razmotajte kabl, uključite usisivač u struju (sl.6) i pritisnite taster Uključi/Isključi (sl.7).

* U zavisnosti od modela: reč je o posebnim dodacima koji se mogu dodatno kupiti.

UPOTREBA

Napomena: možete koristiti usisivač u horizontalnom položaju (kliznom), ali i vertikalnom, naročito za vreme usisavanja stepeništa ili skidanja prašine sa zavesa.



Podesite snagu usisivača:

⇒ uz pomoć regulatora jačine elektronske struje (sl.8)

⇒ uz pomoć regulatora mehaničke snage koji se nalazi na dršci: otvorite poklopac regulatora da biste manuelno smanjili jačinu usisavanja i sprečili da se glava za usisavanje ne „zalepi“ za usisavanu površinu (sl.9) kao npr. za zavesu, osetljive površine...

Ako vaš model usisivača poseduje ERGO COMFORT* ručku, otvorite poklopac regulatora prema sledećem uputstvu:

-  (MIN) Pozicija za usisavanje osetljivih tkanina (zavesa, tekstila)

-  (Srednja) Pozicija za svakodnevno usisavanje svih vrsti površina, slabe zaprljanosti
-  (MAX) Pozicija za usisavanje čvrstih površina, tepiha i prekrivača, velike zaprljanosti

3 • Čuvanje i premeštanje uređaja

Nakon upotrebe, isključite usisivač pritiskom tastera za Uključivanje/Isključivanje i izvucite ga iz struje (sl.10).

Uvucite kabl pritiskom na taster za namotavanje kabla (sl.1).

U vertikalnoj poziciji, namestite glavu za usisavanje u parking poziciju (sl.12).

U horizontalnoj poziciji, namestite glavu za usisavanje u parking poziciju (sl.13).

Tako možete prenositi i smestiti usisivač u parking poziciji (sl.14).

ČIŠĆENJE I ODRŽAVANJE

Vazduh koji udišemo sadrži čestice koje mogu biti alergenske: larve grinje, plesni, polen, dim i životinjski ostaci (kosa, koža, pljuvačka, urin).

Najmanje čestice prodiru duboko u respiratorni sistem gde mogu izazvati upalu i oštećenje respiratornog sistema.

Filteri (H)EPA (High Efficiency Particulate Air Filter, odonosno (Visoke) efikasnosti sa Posebnim Filterom za Vazduh, mogu zadržati najfinije čestice.

Zahvaljujući filteru (H)EPA, vazduh ispušten u prostoriju je zdraviji od usisanog vazduha.

VAŽNO Isključite aparat i izvucite utikač iz struje pre servisiranja.

1 • Promenite vreću

Indikator napunjenosti vreće vam pokazuje kada je vreća puna ili zapušena.

Ukoliko dođe do opadanje efikasnosti rada uređaja, podesite jačinu na maksimum i držite glavu za usisavanje iznad površine.

Ako indikator ostane crven, promenite vreću.

a) Ako je vaš usisivač opremljen Wonderbag* (17a) vrećom:

VAŽNO Univerzalne Wonderbag* Vreće su dostupne kod vašeg prodavca ili u ovlašćenom servisu.

UPOZORENJE COMPACT Wonderbag* vreće se ne mogu koristiti u ovom aparatu. Njihova upotreba oštećuje uređaj i poništava garanciju.

Uklonite crevo sa usisnog otvora (sl.2).

Otvorite poklopac svog usisivača (sl.15).

Uklonite držač vreće od odeljka za vreću (sl.16).

Uklonite Wonderbag* vreću sa držača vreće (sl.17).

Bacite Wonderbag* vreću u kantu za smeće (sl.18).

Postavite novu Wonderbag* vreću na držač vreće zahvaljujući njegovom prstenu (sl.19).

Otvorite vreću i stavite držač vreće na odeljak za vreću (sl.20).

Proverite da li su vreća i držač vreće u dobrom položaju pre nego što zatvorite poklopac.

VAŽNO Nemojte ponovo koristiti Wonderbag vreću, jer ima jednokratnu upotrebu.

b) Ako je vaš usisivač opremljen tekstilnom* (17b) vrećom:

Tekstilne vreće (ref. RS-RT2274) su dostupne u ovlašćenom servisu.

Uklonite crevo sa usisnog otvora (sl.2).

Otvorite poklopac svog usisivača (sl.15).

Uklonite držač vreće od odeljka za vreću (sl.21).

Uklonite tekstilnu* vreću sa držača vreće (sl.22).

Otvorite tekstilnu* vreću uz pomoć rajsferšlusa (sl.23) a zatim je ispraznite iznad neke kante (sl.24).

Očistite vreću čistom vodom i pustite je da se osuši najmanje 24 časa (sl.25) (stavite vreću samo kada je u potpunosti suva)

Zatvorite tekstilnu vreću: uverite se da je rajsferšlus u potpunosti zatvoren (sl.26) pre ponovnog stavljanja vreće u uređaj.

Ponovo namestite tekstilnu* vreću sa kartonom na držač vreće (sl. 27), promenite vreću i stavite držač vreće na odeljak za vreću (sl.28).

Proverite da li je vreća u dobrom položaju i zatvorite poklopac.

VAŽNO Ne puštajte usisivač da radi bez vreće.

* U zavisnosti od modela: reč je o posebnim dodacima koji se mogu dodatno kupiti.

ČIŠĆENJE I ODRŽAVANJE

2 • Promena mikrofiltera* (ref RS-RT3735)

VAŽNO Promenite mikrofilter na svakih 6 različitih vreći.

Mikrofilter Ref. RS-RT3735 je dostupan kod vašeg prodavca ili u ovlašćenom servisu.*

Otvorite poklopac svog usisivača (sl.15).

Izucite Wonderbag vreću (sl.16), zatim izucite mikrofilter kasetu* (sl.29) koja sadrži mikrofilter (16a) i zaštitnu penu motora (16b).

Odvojite penu (16b) od mikrofiltera (16a) (sl.30).

Bacite mikrofilter u kantu za đubre (sl. 31) i zamenite ga novim mikrofilterom.

Operite mlakom sapunicom zaštitnu penu motora (16b), isperite i pustite da se osuši najmanje 12 sati pre korišćenja (sl. 32).

Kada se osuši, stavite je nazad preko mikrofiltera (16a), zatim zamenite mikrofilter kasetu* (16) u datom odeljku (sl.33).

Stavite Wonderbag vreću na svoje mesto (sl.20).

Proverite da li je mikrofilter kasetu u dobrom položaju i zatvorite poklopac.

VAŽNO Ne puštajte nikada usisivač da radi bez filter kasete. Zbog toga vaš uređaj ima bezbednosni sistem za filter kasetu (poklopac ne može da se zatvori ako nema filter kasete).

3 • Promenite filter kasetu (H)EPA* (ref. ZR 0048 01)* (za uređaje koji koriste Wonderbag* vreću)

VAŽNO Zamenite sistem za filtriranje jednom godišnje.

Filter kasetu (H)EPA ref. ZR 0048 01* je dostupna kod vašeg prodavca ili u ovlašćenom servisu.*

Otvorite poklopac svog usisivača (sl.15).

Izucite držač vreće iz odeljka za vreće (sl.16), i zatim izucite filter kasetu (H)EPA* (sl.34) i bacite kasetu u kantu za đubre (sl.35).

Zamenite novu filter kasetu (H)EPA* (ref. ZR 0048 01*) u datom odeljku (sl.36).

Postavite držač vreće u odeljak (sl.20).

Proverite da li je filter kasetu (H)EPA* u dobrom položaju i zatvorite poklopac.

4 • Operite filter kasetu (H)EPA* (ref. RS-RT3734)* (za uređaje koji koriste tekstilnu* vreću)

UPOZORENJE ! Ovo čišćenje je isključivo rezervisano za filter kasetu (H)EPA prilagođenu tekstilnim vrećama.

Filter kasetu (H)EPA ref. RS-RT3734* je dostupna kod vašeg prodavca ili u ovlašćenom servisu.*

Otvorite poklopac svog usisivača (sl.15).

Izucite držač vreće iz odeljka (sl.21), zatim izucite filter kasetu (H)EPA* (sl.37).

Istresite filter kasetu (H)EPA* iznad korpe za smeće (sl.38).

Provucite je kroz čistu vodu i pustite je da se osuši najmanje 24 časa. (sl.39)

Postarajte se da filter kasetu HEPA* (15b) bude dobro osušena pre korišćenja.

Promenite filter kasetu (H)EPA* u svom odeljku (sl.40).

Postavite tekstilnu* vreću sa držačem vreće u odeljku za vreću (sl.29).

Proverite da li je filter kasetu (H)EPA* u dobrom položaju i zatvorite poklopac.

VAŽNO Ne puštajte nikada usisivač da radi bez filter kasete. Zbog toga vaš uređaj ima bezbednosni sistem za filter kasetu (poklopac ne može da se zatvori ako nema filter kasete).

5 • Očistite svoj usisivač

Obrišite uređaj i dodatke svog aparata

mekom krpom. Ne koristite deterdžente i abrazivna sredstva.

REŠAVANJE PROBLEMA

VAŽNO Čim vaš usisivač počne loše da radi, isključivo pre bilo kakvih provera, isključite ga pritiskom na taster za Uključivanje/Isključivanje.

Ako se vaš usisivač ne uključuje

- Uređaj je bez električnog napajanja. Proverite da li je uređaj dobro uključen u struju.

Ako vaš usisivač ne usisava

- Zapušeno je crevo ili neki dodatak: očistite dodatak ili crevo.
- Poklopac je loše zatvoren: proverite poziciju vreće, držača vreće i filter kasete i zatvorite poklopac.

Ako vaš usisivač lošije usisava, pravi buku, pišti

- Neki dodatak ili crevo su delimično začepljeni: očistite dodatak ili crevo.
- Vreća je puna ili pretrpana sitnom prašinom: zamenite Wonderbag vreću* (17a) ili ispraznite tekstilnu vreću* (17b).
- Sistem za filtriranje je prepunjen:
 - **Filter kasete (H)EPA***: promenite filter kasetu (H)EPA* (ref. ZR004801*) i zamenite je na istom mestu ili očistite filter kasetu (H)EPA* (ref. RS-RT3734*) prema sledećoj proceduri.
 - **Mikrofilter***: izvucite mikrofilter (16a) i zamenite ga novim (Ref RS-RT3735).
- Kontrolor mehaničke snage je otvoren: zatvorite kontrolor mehaničke snage na držaču.

Ukoliko je indikator napunjenosti kese Crven

- Vreća je prepuna: zamenite Wonderbag vreću* (17a) ili ispraznite tekstilnu vreću* (17b).

Ukoliko se poklopac ne zatvara (14 reakcija detektora)

- Proverite da li je stavljena i/ili da li se nalazi u dobrom položaju filter kasete (H)EPA* (15a ili 15b) ili mikrofilter kasete* (16).

Ukoliko se glava za usisavanje teško kreće

- Smanjite jačinu okretanjem regulatora mehaničke snage na dršci (18b ili 19b)* ili pomeranjem regulatora jačine elektronske struje (9) ka MIN poziciji.
- Pobrinite se da je pozicija glave za usisavanje (22 ili 23) prilagođena usisavanoj površini:
 - za tepihe i prekrivače, koristite dodatak u poziciji uvučene četke,
 - za parkete i glatke površine, koristite dodatak u poziciji izvučene četke.

Ukoliko se kabl ne može u potpunosti uvući

- Kabl je opušten pri vraćanju: izvucite kabl i pritisnite taster za namotavanje kabla.





Ako se problem nastavi, ostavite svoj usisivač u najbližem ovlašćenom Rowenta servisu ili kontaktirajte Rowenta korisnički servis.

GARANCIJA

- Ovaj uređaj je jedino namenjen za kućnu upotrebu; ukoliko dođe do nepravilne upotrebe ili one koja nije u skladu sa uputstvom, proizvođač je oslobođen bilo kakve odgovornosti i garancija će biti poništena.
- Pažljivo pročitajte instrukcije za upotrebu pre prvog korišćenja vašeg aparata: usled nepravilne upotrebe Rowenta je oslobođena bilo kakve odgovornosti.

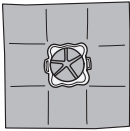
* U zavisnosti od modela: reč je o posebnim dodacima koji se mogu dodatno kupiti.

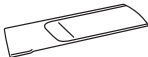
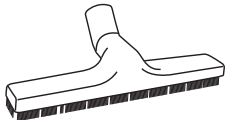
GDE KUPITI DODATKE

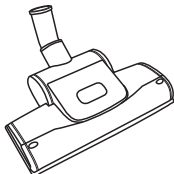
DODACI*	UPOTREBA	POSTAVLJANJE DODATKA	MESTO KUPOVINE
Univerzalna Wonderbag® vreća 	Univerzalna vreća.	Stavite prsten na držač vreće.	Rowenta Ovlašćeni servisi
Četka za brisanje prašine 	Za čišćenje nameštaja.	Pričvrstite četku za nameštaj na kraj drške.	
Dodatak za uske otvore 	Za lakši pristup uglovima i nepristupačnim mestima.	Postavite dodatak za uske otvore na kraj drške ili cevi.	
Dodatak za parket 	Za osetljive površine.	Postavite dodatak za parket na kraj cevi.	
Mala turbo-četka 	Za dobro čišćenje tapaciranih predmeta.	Postavite malu turbo-četku na kraj cevi.	
Turbo-četka 	Za uklanjanje dlaka životinja i končiča iz tepiha i prekrivača.	Postavite turbo-četku na kraj cevi.	

ŽIVOTNA SREDINA

- U skladu sa važećim propisima, svaki aparat koji se ne koristi mora biti definitivno neupotrebljiv: isključuje se iz struje i seče mu se kabl pre bacanja aparata.

Učestvujmo u zaštiti životne sredine!

- ① Vaš aparat sadrži brojne vredne materijale koji mogu da se poprave.
- ➔ Odnosite ga u centar za recikliranje kako bi se pobrinuli za ovaj postupak.

* U zavisnosti od modela: reč je o posebnim dodacima koji se mogu dodatno kupiti.

UPUTSTVO ZA UPOTREBU

Radi vaše sigurnosti ovaj aparat je u skladu sa primjenjivim standardima i propisima (Direktive o niskom naponu, elektromagnetnoj kompatibilnosti, životnoj sredini...).

1 • Upotreba aparata

Vaš usisivač je električni aparat: njegovo korištenje dozvoljeno je samo u normalnim uslovima. Koristite i čuvajte aparat van domašaja djece. Nikad ne ostavljajte aparat da radi bez nadzora.

Ne držite nastavak za usisavanje ili vrh cijevi u blizini očiju i ušiju.

Ne usisavajte površine ovlažene alkoholom, tečnosti bilo koje vrste, vruće supstance, veoma fini prah (gips, cement, pepeo...), krupan oštar otpad (staklo), štetne materije (rastvarače, razrjeđivače...), agresivna sredstva (kiseline, sredstva za čišćenje...), zapaljive i eksplozivne tvari (na bazi benzina ili alkohola).

Ne uranjajte aparat u vodu, nemojte po njemu sipati vodu i ne držite ga na otvorenom.

Ne koristite aparat ako je pao i pokazuje znakove oštećenja ili kvara. U tom slučaju, ne otvarajte aparat, već ga pošaljite u najbliži ovlaštenu servis ili se obratite korisničkoj službi Rowenta.

Ovaj aparat nije predviđen da njime rukuju osobe (uključujući i djecu) ograničenih fizičkih, čulnih ili mentalnih sposobnosti ili osobe nedovoljnog iskustva ili znanja, osim ako ih nadzire osoba odgovorna za njihovu sigurnost koja im je prethodno dala upute u vezi sa načinom korištenja aparata.

OPIS

- 1 Poklopac
- 2 Mehanizam za otvaranje poklopca
- 3 Drška za prenošenje
- 4 Tipka za uvlačenje kabla
- 5 Tipka za uključivanje/isključivanje
- 6 Indikator pune vrećice
- 7 Usisni otvor
- 8 Protok zraka
- 9 Elektronski regulator snage
- 10 **a** - Vertikalni položaj
b - Horizontalni položaj
- 11 Pregrada za vrećicu
- 12 Držak vrećice tipa Wonderbag* ili platnene vrećice*
- 13 Pregrada kasete (H)EPA filtera* ili kasete mikrofiltera*
- 14 Detektor prisustva kasete (H)EPA filtera* ili kasete mikrofiltera*
- 15 **a** - Kasete (H)EPA filtera* (ref. ZR004801) prilagođena vrećicama Wonderbag*

Djecu je potrebno nadgledati, kako biste bili sigurni da se ne igraju aparatom.

Ovaj aparat mogu koristiti djeca u dobi od 8 godina na više i osobe nedovoljna iskustva i znanja ili one smanjenih fizičkih, čulnih ili mentalnih sposobnosti, ako su pod nadzorom i obučeni za sigurno rukovanje aparatom i upoznati sa rizicima. Djeca se ne smiju igrati aparatom. Čišćenje i korisničko održavanje ne smiju obavljati djeca, osim ona u dobi od 8 godina i starija, te ako su pod nadzorom. Aparat i kabal držite podalje od djece mlađe od 8 godina.

2 • Napajanje

Provjerite da li napon (voltaža)

usisivača odgovara naponu vaših električnih instalacija. Aparat isključite i izvucite utikač iz utičnice bez povlačenja za kabal:

- odmah poslije upotrebe,
 - prije svake zamjene pribora,
 - prije svakog postupka čišćenja, održavanja ili zamjene filtera.
- Ne koristite aparat ako je strujni kabal oštećen. Radi sigurnosti, mehanizam za uvlačenje kabla i kabal obavezno mora promijeniti ovlaštenu servis Rowenta, pošto je za sve popravke potreban specijalan alat.

3 • Popravke

Popravke smiju obavljati isključivo

stručne osobe, koristeći originalne rezervne dijelove. Samostalno popravljavanje aparata može predstavljati opasnost za korisnika, a u tom slučaju poništava se i garancija.

b - Kasete (H)EPA filtera* (ref. RS-RT3734) prilagođena platnenim vrećicama*

16 Kasete mikrofiltera*

a - Mikrofilter (ref. RS-RT3735)

b - Pjenasta masa za zaštitu motora

Vaš usisivač je opremljen ili kasetom za (H)EPA filter* ili kasetom za mikrofilter*

17 **a** - Vrećica Wonderbag* UNIVERSAL

b - Platnena vrećica* (ref. RS-RT2274)

Pribor

18 Usisno crijevo sa standardnom drškom

a - Standardna drška

b - Mehanički regulator snage usisavanja

19 Usisno crijevo sa drškom ERGO COMFORT*

a - Ergonomska drška ERGO COMFORT

b - Ugrađena četka (EASY BRUSH)

c - Mehanički regulator snage usisavanja (POWER CONTROL)

20 Standardna metalna teleskopska cijev

* Ovisno o modelu: radi se o priboru specifičnom za pojedine modele ili priboru dostupnom po narudžbi.

OPIS

- 21 Metalna teleskopska cijev ERGO COMFORT*
 - a - Sistem za blokiranje drške/cijevi (LOCK SYSTEM)
 - b - Tipka za podešavanje cijevi
- 22 Standardni univerzalni nastavak za usisavanje*
- 23 Univerzalni nastavak za usisavanje Delta Silence*
- 24 Uski nastavak*
- 25 Nastavak za usisavanje parketa*
- 26 Turbo četka*
- 27 Mini turbo četka*

PRVA UPOTREBA APARATA

1 • Raspakivanje

Raspakujte aparat i uklonite sve eventualne naljepnice. Sačuvajte garantni list i prije prvog korištenja aparata pažljivo pročitajte uputstvo za upotrebu.

2 • Savjeti i sigurnosne mjere

Prije svakog korištenja aparata kabal odmotajte u potpunosti. Nemojte ga priključiti ili prevlačiti preko oštih ivica. Ako koristite produžni kabal provjerite da li je u potpuno ispravnom stanju i da li presjek odgovara vašem usisivaču. Nikad ne isključujte aparat povlačenjem za kabal.

Usisivač nikad ne smije raditi bez vrećice i bez filterskog sistema (kasete).

Aparat je u tu svrhu opremljen zaštitnim sistemom (14) za provjeru prisutnosti kasete filtera (15a*, 15b*, 16*).

Nikad ne pomjerajte aparat povlačenjem za kabal, premještajte ga isključivo držanjem za dršku. Ne koristite kabal da podignete aparat.

Nakon svakog korištenja zaustavite aparat i isključite ga iz napajanja. Aparat uvijek zaustavite i isključite ga iz napajanja prije postupaka održavanja ili čišćenja. Koristite isključivo originalne vrećice i filtere Rowenta ili Wonderbag.

Koristite isključivo originalni Rowenta pribor. Provjerite da li su svi filteri dobro postavljeni.

U slučaju problema pri nabavci pribora i filtera za ovaj usisivač, obratite se ovlaštenom centru Rowenta.

UPOTREBA APARATA

1 • Sklapanje dijelova aparata

Uklonite usisno crijevo u usisni otvor (sl. 1) i okrećite ga dok se ne uklopi. Da biste ga uklonili okrećite ga u suprotnom smjeru i izvucite (sl. 2).

- Montirajte metalnu teleskopsku cijev (20 ili 21) na kraj drške (18 ili 19)* (sl. 3) (zavisno od modela).
- Montirajte univerzalni nastavak za usisavanje (22 ili 23)* (zavisno od modela) na kraj metalne teleskopske cijevi (sl. 4).
- Podesite metalnu teleskopsku cijev na željenu dužinu pomoću teleskopskog sistema (sl. 5).

Montirajte potrebni nastavak na kraj metalne teleskopske cijevi ili drške.

- Za tepihe i itisone: koristite univerzalni nastavak (22 ili 23)* u položaju uvučene četke ili turbo četku* (vlakna i životinjska dlaka).

- Za parkete i glatke površine: koristite univerzalni nastavak (22 ili 23)* u položaju izvučene četke ili za bolji rezultat, nastavak za usisavanje parketa*.
- Za uglove i teško dostupna mjesta: koristite uski nastavak*.
- Za namještaj i osjetljive površine: koristite ugrađenu četku u dršku ERGO COMFORT (EASY BRUSH).

VAŽNO Ne dozvolite da usisivač radi bez vrećice i bez filterskog sistema.

VAŽNO Aparat uvijek zaustavite i isključite ga iz napajanja prije postupaka održavanja.

2 • Priključivanje kabla i uključivanje aparata

Odmotajte kabal u potpunosti, uključite usisivač u struju (sl. 6) i pritisnite tipku za uključivanje/isključivanje (sl. 7).

* Ovisno o modelu: radi se o priboru specifičnom za pojedine modele ili priboru dostupnom po narudžbi.

UPOTREBA APARATA

Napomena: možete koristiti usisivač u horizontalnom položaju (povlačenje), ali i u vertikalnom, posebno pri usisavanju stepeništa ili zavjesa.

Podesite snagu usisavanja:



⇒ pomoću elektronski regulator snage (sl. 8)

⇒ pomoću mehaničkog regulatora snage na dršci:

oslobodite otvor za protok zraka da biste ručno smanjili snagu usisavanja i izbjegli da nastavak za usisavanje zbog njega ostane „zalijepljen“ za površinu koja se usisava (sl. 9), npr. zavjese, osjetljive površine i sl.

Ako je vaš model opremljen drškom ERGO COMFORT*, oslobodite otvor za protok zraka prema potrebi.

- Položaj  (MIN) za usisavanje osjetljivih površina (zavjese, tekstil)

- Položaj  (Srednji) za svakodnevno usisavanje svih vrsta površina pri blagom zaprljanju
- Položaj  (MAX) za usisavanje tvrdih površina i itisona u slučaju jakog onečišćenja

3 • Odlaganje i prenošenje aparata

Nakon upotrebe, zaustavite rad usisivača pritiskom na tipku za uključivanje/isključivanje i isključite ga iz struje (sl. 10). Namotajte kabal pritiskom na tipku za uvlačenje kabla (sl. 1). U vertikalnom položaju, postavite nastavak u položaj za parkiranje (sl. 12). U horizontalnom položaju, postavite nastavak u položaj za parkiranje (sl. 13).

U položaju za parkiranje možete prenositi i odlagati aparat (sl. 14).

ČIŠĆENJE I ODRŽAVANJE

Zrak koji udišemo sadrži čestice koje mogu biti izvor alergija: ličinke i izlučevine grinja, plijesan, polen, dim i tragovi koje ostavljaju životinje (dlake, koža, slina, mokraća). Najfinije čestice prodiru duboko u respiratorni sistem, gdje mogu izazvati upalu i oštećenje respiratornog sistema u cjelini. Filteri (H)EPA (High) Efficiency Particulate Air Filter, odnosno filteri (visoke) efikasnosti za zračne čestice, omogućuju zadržavanje najfinijih čestica. Zahvaljujući (H)EPA filteru, zrak koji se ispušta u prostoriju je zdraviji od zraka koji se usisava.

VAŽNO Aparat uvijek zaustavite i isključite ga iz napajanja prije postupka čišćenja i održavanja.

1 • Promjena vrećice

Indikator za promjenu vrećice pokazuje da je vrećica puna ili prepuna. Ako primijetite da je efikasnost aparata umanjena, podesite snagu na maksimum i približite nastavak za usisavanje podu. Ako je indikator crvene boje, zamijenite vrećicu novom.

a) Ako je vaš usisivač opremljen vrećicom Wonderbag* (17a):

VAŽNO Vrećice Wonderbag* UNIVERSAL su dostupne kod vašeg prodavca ili u ovlaštenim servisima.

VAŽNO Vrećice Wonderbag* COMPACT ne mogu se koristiti na ovom aparatu. Njihovim korištenjem se aparat oštećuje i garancija se poništava.

Izvadite usisno crijevo iz usisnog otvora (sl. 2) Otvorite poklopac usisivača (sl. 15).

Izvadite držač vrećice iz pregrade za vrećicu (sl. 16).

Skinite vrećicu Wonderbag* sa držača vrećice (sl. 17).

Odbacite vrećicu Wonderbag* u smeće (sl. 18). Umetnite novu vrećicu Wonderbag* u držač kroz prsten (sl. 19).

Raširite vrećicu i umetnite držač vrećice u pregradu za vrećicu (sl. 20).

Prije nego što ponovo zatvorite poklopac uvjerite se da su vrećica i držač vrećice dobro namješteni.

VAŽNO Nemojte ponovo koristiti vrećicu Wonderbag. Ona je namijenjena za jednokratnu upotrebu.

b) Ako vaš usisivač ima platnenu vrećicu* (17b):

Platnene vrećice* (réf. RS-RT2274) se mogu nabaviti u ovlaštenim servisima.

Izvadite usisno crijevo iz usisnog otvora (sl. 2) Otvorite poklopac usisivača (sl. 15).

Izvadite držač vrećice iz pregrade za vrećicu (sl. 21).

Skinite platnenu vrećicu* sa držača vrećice (sl. 22).

Otvorite platnenu vrećicu pomoću patent zatvarača (sl. 23) i ispraznite je u smeće (sl. 24).

Isperite vrećicu čistom vodom i ostavite da se suši najmanje 24h (sl.25) (vrećicu vratite tek kad je potpuno suha). Ponovo stavite platnenu vrećicu: provjerite da li je patent zatvarač potpuno zatvoren (sl. 26) prije nego što vrećicu vratite na mjesto. Ponovo namjestite platnenu vrećicu* na držač vrećice njenim kartonskim dijelom (sl. 27), raširite vrećicu i postavite držač vrećice u pregradu za vrećicu (sl. 28).

Prije nego što ponovo zatvorite poklopac, uvjerite se da je vrećica dobro namještena.

VAŽNO Ne dozvolite da usisivač radi bez vrećice.

* Ovisno o modelu: radi se o priboru specifičnom za pojedine modele ili priboru dostupnom po narudžbi.

ČIŠĆENJE I ODRŽAVANJE

2 • Zamijenite mikrofilter* (ref. RS-RT3735)

VAŽNO Zamijenite filter na svakih 6 zamjena vrećice.

Mikrofilter ref. (RS-RT3735) se može nabaviti kod vašeg prodavca ili u ovlaštenim servisima.*

Otvorite poklopac usisivača (sl. 15).

Izvadite vrećicu Wonderbag (sl.16), a nakon toga izvucite kasetu mikrofiltera* (sl. 29) zajedno sa mikrofilterom (sl. 16a) i pjenastom zaštitom motora (sl. 16b).

Odvojite pjenastu zaštitu (16b) od mikrofiltera (16a) (sl. 30). Odbacite mikrofilter u smeće (sl. 31) i zamijenite ga novim.

Operite pjenastu zaštitu motora (16b) u blagoj i mlakoj sapunici, isperite i ostavite da se suši najmanje 12 sati prije nego što je vratite na mjesto (sl. 32).

Nakon što se zaštita osušila, ponovo je namjestite preko mikrofiltera (16a), a nakon toga vratite kasetu mikrofiltera* (16) u njenu pregradu (sl. 33).

Vratite vrećicu Wonderbag* na mjesto (sl. 20).

Prije nego što ponovo zatvorite poklopac, uvjerite se da je kasetu mikrofiltera* dobro namještena.

VAŽNO Ne dozvolite da usisivač radi bez kasete filtera. Vaš aparat je stoga opremljen zaštitnim sistemom za provjeru prisutnosti kasete filtera (poklopac se ne može zatvoriti ako niste umetnuli kasetu filtera).

3 • Zamijenite kasetu (H)EPA filtera* (ref. ZR 0048 01)* (za aparate koji imaju vrećicu Wonderbag*)

VAŽNO Zamijenite filterski sistem jednom godišnje.

Kaseta (H)EPA filtera (ref. ZR 0048 01*) se može nabaviti kod vašeg prodavca ili u ovlaštenim servisima.*

Otvorite poklopac usisivača (sl. 15). Izvadite držač vrećice iz pregrade za vrećicu (sl. 16), a nakon toga izvucite kasetu (H)EPA filtera* (sl. 34) i bacite je u smeće (sl. 35).

Stavite novu kasetu (H)EPA filtera* (réf. ZR 0048 01*) u njen odjeljak (sl. 36).

Vratite držač vrećice u pregradu (sl. 20). Prije nego što ponovo zatvorite poklopac, uvjerite se da je kasetu (H)EPA filtera* dobro namještena.

4 • Operite kasetu (H)EPA filtera* (ref. RS-RT3734*) (za aparate koji imaju platnenu vrećicu*)

VAŽNO Ovakvo čišćenje je primjenjivo isključivo na kasetu (H)EPA filtera prilagođenu platnenim vrećicama.

Kaseta (H)EPA filtera (ref. RS-RT3734*) se može nabaviti kod vašeg prodavca ili u ovlaštenim servisima.*

Otvorite poklopac usisivača (sl. 15). Izvadite držač vrećice iz pregrade (sl. 21), a nakon toga izvucite kasetu (H)EPA filtera* (sl. 37).

Bacite kasetu (H)EPA filtera* u smeće (sl. 38).

Nakon toga je isperite čistom vodom i ostavite da se suši najmanje 24h. (sl. 39)

Provjerite da li je kasetu HEPA filtera* (15b) potpuno suha prije nego što je vratite na mjesto.

Vratite kasetu (H)EPA filtera* u njenu pregradu (sl. 40).

Vratite držač vrećice sa platnenu vrećicom u pregradu za vrećicu (sl. 29).

Prije nego što ponovo zatvorite poklopac, uvjerite se da je kasetu (H)EPA filtera* dobro namještena.

VAŽNO Ne dozvolite da usisivač radi bez kasete filtera. Vaš aparat je u tu svrhu opremljen zaštitnim sistemom za provjeru prisutnosti kasete filtera (poklopac se ne može zatvoriti ako niste umetnuli kasetu filtera).

5 • Očistite usisivač

Očistite kućište i pribor aparata mekom krpom. Ne koristite deterdžente, agresivna ili abrazivna sredstva.

OTKLANJANJE KVAROVA

VAŽNO Ako usisivač ne radi pravilno, prije svake provjere zaustavite rad usisivača pritiskom na tipku za uključivanje/isključivanje.

Ako se usisivač ne može uključiti

- Aparat nema strujno napajanje. Provjerite da li je aparat pravilno priključen na mrežu.

Ako usisivač ne usisava

- Nastavak ili crijevo su začepjeni. Odčepite nastavak ili crijevo.
- Poklopac nije dobro zatvoren. Provjerite pravilan položaj vrećice, držača vrećice i kasete filtera.

Ako usisivač slabije usisava, bučan je i ispušta neuobičajene zvukove

- Nastavak ili crijevo su djelimično začepjeni. Odčepite nastavak ili crijevo.
- Vrećica je puna ili zasićena finom prašinom: zamijenite vrećicu Wonderbag* (17a) ili ispraznite platnenu vrećicu* (17b).
- Filterski sistem je začepjen.
 - **Kaseta (H)EPA filtera***: zamijenite kasetu (H)EPA filtera* (ref. ZR004801*) i vratite je na mjesto ili operite kasetu (H)EPA filtera* (ref. RS-RT3734) prema predviđenom postupku.
 - **Mikrofilter***: izvadite mikrofilter (16a) i zamijenite ga novim (ref. RS-RT3735).
- Mehanički regulator snage usisavanja je otvoren: zatvorite mehanički regulator snage na dršci.

Indikator za zamjenu vrećice je crven

- Vrećica je prepuna: pa zamijenite vrećicu Wonderbag* (17a) ili ispraznite platnenu vrećicu* (17b).

Ako se poklopac ne zatvara (djelovanje detektora prisustva kasete (H)EPA filtera* ili kasete mikrofiltera*) (14)

- Provjerite prisutnost kasete (H)EPA filtera* (15a ili 15b) ili kasete mikrofiltera* (16) i/ili njihov pravilan položaj.

Ako se nastavak za usisavanje teško pomjera

- Smanjite snagu usisavanja otvaranjem mehaničkog regulatora snage na dršci (18b ili 19b)* ili okretanjem elektronskog regulatora (9) prema položaju MIN.
- Provjerite da li položaj nastavka za usisavanje (22 ili 23)* odgovara vrsti podloge koja se usisava.
 - za tepihe i itisone koristite nastavak u položaju uvučene četke,
 - za parkete i glatke podove koristite nastavak u položaju izvučene četke.

Ako se kabal ne uvlači do kraja

- Mehanički regulator snage usisavanja je otvoren: izvucite kabal i pritisnite tipku za uvlačenje kabla.



Ako problem i dalje traje povjerite usisivač najbližem ovlaštenom servisu ili se obratite korisničkoj službi Rowenta.

GARANCIJA

- Ovaj aparat je isključivo namijenjen za upotrebu u domaćinstvu; u slučaju neprimjerene ili nepravilne upotrebe proizvođač ne snosi nikakvu odgovornost i garancija se poništava.
- Prije prvog korištenja aparata pažljivo pročitajte uputstvo za upotrebu. Korištenje koje nije u skladu sa uputstvom za upotrebu oslobađa Rowenta-u svake odgovornosti.

* Ovisno o modelu: radi se o priboru specifičnom za pojedine modele ili priboru dostupnom po narudžbi.

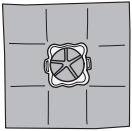
KAKO NABAVITI PRIBOR

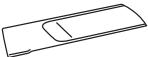
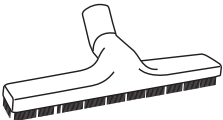
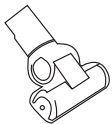
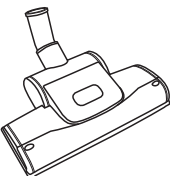
PRIBOR*	UPOTREBA	MONTIRANJE PRIBORA	MJESTO KUPOVINE
Vrećica Wonderbag® UNIVERSAL 	Univerzalna vrećica.	Pričvrstite prsten na držač vrećice.	Ovlašteni servis Rowenta
Četka za nameštaj 	Za usisavanje namještaja.	Pričvrstite četku za nameštaj na kraj drške.	
Uski nastavak 	Za uglove i teško dostupna mjesta.	Pričvrstite nastavak za usisavanje teško dostupnih mjesta na kraj drške ili cijevi.	
Nastavak za usisavanje parketa 	Za osjetljive površine.	Pričvrstite nastavak za usisavanje parketa na kraj drške.	
Mini turbo četka 	Za dubinsko čišćenje tapaciranog namještaja.	Pričvrstite mini turbo četku na kraj cijevi.	
Turbo četka 	Za uklanjanje vlakana i životinjskih dlaka sa tepiha i itisona.	Pričvrstite turbo četku na kraj cijevi.	

ŽIVOTNA SREDINA

• Prema važećim propisima, svi aparati van upotrebe moraju se trajno onesposobiti: prije bacanja aparata odsijecite njegov kabal.



Učestvujmo u zaštiti životne sredine!

- ① Vaš aparat sadrži brojne vrijedne sekundarne sirovine ili materijale koji se mogu reciklirati.
- ➔ Odložite ga na sabirnom mjestu na kom će se moći izvršiti njegova daljnja obrada.

* Ovisno o modelu: radi se o priboru specifičnom za pojedine modele ili priboru dostupnom po narudžbi.

安全須知

為確保您的安全，本產品已符合一切適用標準和規例(低電壓指令、電磁兼容及環保等等)。

1. 使用條件

本吸塵機是一種電器，必需在一般操作條件下使用。本吸塵機的使用及存放必須確保兒童觸摸不到；切勿開動吸塵機後離去不顧。

切勿將吸咀和吸管末端放近眼和耳。

切勿吸濺有酒精或任何液體的表面，也不要吸散佈有以下物質的表面：熱物質、超幼細物質(例如灰泥、水泥和灰)、大塊尖銳碎片(玻璃)、有害物質(溶劑、腐蝕性物質)、侵蝕性物質(例如酸性物質、清潔劑)、易燃和會爆炸的產品(汽油或含酒精的物質)。

切勿將吸塵機浸入水中、用水濺潑吸塵機或將吸塵機存放在室外。

若本吸塵機從高處跌下、有損毀跡象或操作不正常，切勿使用。遇有上述情況，切勿自行打開吸塵機，請將吸塵機送到就近的認可服務中心或跟Rowenta的客戶服務部聯絡。

本產品並非供身體、感官或智力弱能者或缺乏有關經驗和知識的人(包括兒童)使用，惟他們必需在成人正確監督下使用或事前獲得有關完全安全使用本吸塵機的指示。

兒童必需在監督下使用本產品，以確保不會將之用作戲耍。

本產品可供八歲及以上的兒童、缺乏有關經驗和知識的人、或身體、感官或智力弱能者使用，惟他們必需在監督下使用或事前獲得有關完全安全使用本產品的指示，並且明白當中涉及的危險。不得讓兒童將本產品用作戲耍。不得由兒童負責家居清潔及保養本產品，惟可以由八歲及以上的兒童在監督下進行。請將本產品及導線放在八歲以下兒童接觸不到的地方。

2. 電力

檢查本吸塵機的電壓是否跟您家中的電壓相符。

在以下情況下請先關機再從牆上插座拔除插頭，切勿拉扯電源線：

用完之後

更換配件之前

進行清潔、保養或更換過濾器之前。

若電源線損毀，切勿使用。本吸塵機的電源線和捲線系統必需由Rowenta的認可服務中心更換，因為需要採用特殊工具，以確保維修安全。

3. 維修

必須由專業人士進行維修，替吸塵機更換原廠零件。在家自行維修會對用戶構成危險，而且保用會因而失效。

說明

- 1 蓋
- 2 開蓋掣
- 3 提機把手
- 4 電源線捲線掣
- 5 開關掣
- 6 塵袋滿溢顯示燈
- 7 抽吸孔
- 8 出氣口
- 9 電力調節器
- 10 a - 直放插位
b - 橫放插位
- 11 塵袋容格
- 12 神奇塵袋*或纖維塵袋*支架
- 13 高效濾芯*過濾盒或微濾芯*過濾盒容格
- 14 高效濾芯*過濾盒或微濾芯*過濾盒偵測器
- 15 a - 配合神奇塵袋*的高效濾芯*過濾盒(編號: ZR004801)
b - 配合纖維塵袋*的高效濾芯*過濾盒(編號: RS-RT3734)

- 16 微濾芯*過濾盒
 - a - 微濾芯(編號: RS-RT3735)
 - b - 馬達保護泡墊

本吸塵機裝置有一個高效濾芯*過濾盒或微濾芯*過濾盒

- 17 a - 萬用神奇*塵袋(UNIVERSAL Wonderbag)
b - 纖維塵袋*(編號: RS-RT2274)

配件

- 18 標準*把手吸管
 - a - 標準把手
 - b - 手動電力調節器
- 19 ERGO COMFORT*把手吸喉
 - a - 按人體力學設計的ERGO COMFORT把手
 - b - 內置刷(方便刷)
 - c - 手動電力調節器(調控電力)
- 20 標準*金屬伸縮管

*視乎型號：裝備因應個別型號不同或按需要選用

說明

- 21 ERGO COMFORT*金屬伸縮管
 - a – 把手/吸管上鎖系統(上鎖系統)
 - b – 吸管調節鈕
- 22 滾輪吸咀
- 23 三角靜音吸咀
- 24 縫隙吸咀*
- 25 防刮花地板吸咀*
- 26 渦輪吸刷*
- 27 細渦輪吸刷*

使用前須知

1. 開封

開封後移除所有標貼，將保用證妥為存放，第一次使用吸塵機前必須詳細閱讀說明書。

2. 2 提示及注意事項

使用吸塵機之前必須將電源線全部拉展。

切勿擠壓或捏擰電源線，切勿將電源線繞過銳利邊角。若使用拖板，請確保拖板狀態良好，並且符合本吸塵機的功率。拔除插頭時切勿拉扯電源線。

沒有放置塵袋和過濾系統(過濾盒)時切勿使用吸塵機。

為避免出現上述情況，本吸塵機已配備安全系統(14)以偵測是否裝上過濾盒(15a*、15b*、16*)。

移動吸塵機時切勿拉扯電源線，應該利用把手移動。切勿利用電源線提起吸塵機。

使用後請關機再拔除電源線。進行保養或清潔之前必須先關機再拔除電源線。請只使用原廠的Rowenta或神奇塵袋和濾芯。

請只使用原廠的Rowenta配件，請檢查是否正確安裝所有過濾裝置。

若買不到本吸塵機的特定配件和過濾裝置，請跟Rowenta的客戶服務部聯絡。

吸塵

1. 安裝吸塵機的組件

將吸喉插入抽吸孔(圖1)，轉動直至鎖緊。移除吸喉時向相方向轉動然後拉出(圖2)。

將金屬伸縮管(20或21)*滑進把手末端(18a或19a)*(圖3)(視乎型號)。

將地板吸咀(22或23)*(視乎型號)插入金屬伸縮管的末端(圖4)。

利用伸縮調校系統(圖5)將金屬伸縮管調校至所需的長度。

將適當配件插進金屬伸縮管或把手末端：

- 大小地毯：用平坦地板吸咀(22或23)*並且收起毛刷或增壓刷*(吸除纖維和動物毛)。
- 拼花和平坦地板：用平坦地板吸咀(22或23)*並且放出毛刷，要達致最佳效果可以用拼花地板吸咀*。

- 角落和難觸及的地方：用窄隙吸咀*
- 傢具及易受損的表面：用內置的ERGO COMFORT(方便刷)(視乎型號)。

重要事項：沒有放置塵袋和過濾裝置(過濾盒)時切勿使用吸塵機。

重要事項：更換配件之前必須先關機及拔掉電源線。

2. 插入電源線及開動吸塵機

將電源線完全展開，插入插頭(圖6)後按開關掣(圖7)。

* 視乎型號：裝備因應個別型號不同或按需要選用

吸塵

注意：吸塵機可以用橫放或直放使用，特別是樓梯或窗簾時

調節吸力：



⇒ 利用吸力調節器(圖8)

⇒ 利用把手上的手動吸力調節器：

推開手動調節器以人手減低吸力，避免吸咀「貼著」要吸塵的表面(圖9)，例如網帘或易受損的表面。

若您的型號配備有ERGO COMFORT*把手，請按適用情況開啟調節器：

• 位置  (最低) 清潔易受損的布料(網帘或纖維)

- 位置  (中度)日常清潔輕微污髒的地板
- 位置  (最高)清潔硬地板和非常污髒的大小地毯

3. 吸塵機的存放和移動

用完後，請按開關掣關掉吸塵機然後拔掉插頭(圖10)。按動電源線捲線掣(圖11)收回電源線。若垂直放置，將吸咀插入直放插位(圖12)，橫放者將吸咀插入橫放插位(圖13)。

現在您可以將吸塵機移往存放的地方，以適用的位置存放(圖14)。

清潔及保養

我們吸入的空氣可能含有致敏物質：塵蟎的幼蟲和排泄物、霉菌、花粉、煙和動物遺下的毛髮、皮膚、唾液和尿液。最微細的粒子可能會深深滲入吸吸系統，引致發炎和令整個呼吸系統全面轉弱。高效濾芯過濾裝置能有效隔掉最微細的粒子。

高效濾芯令室內空氣比未吸塵之前更乾淨、更健康。

重要事項：保養之前必須先關機及拔掉電源線。

1. 更換塵袋

塵袋滿溢顯示燈會讓您知道塵袋已滿溢或飽和。若您發覺吸塵機的效能減低，請將吸力調校至最高，然後將吸咀持放在地板之上。若顯示燈維持紅光，即表示需要更換塵袋。

a) 若吸塵機配備有神奇塵袋* (17a)

重要事項：萬用神奇塵袋*可以在零售商或認可服務中心購買。

注意：纖巧神奇塵袋不適用於本吸塵機。若使用便會損壞吸塵機，保用會因而失效。

將吸喉從抽吸孔移除(圖2)。

打開吸塵機的蓋(圖15)。

將塵袋從容格移除(圖16)。

將神奇塵袋*從支架移除(圖17)。

將神奇塵袋*扔進垃圾桶(圖18)。

用環將新的神奇塵袋*放在正確位置(圖19)。

打開塵袋，然後在塵袋容格插入支架(圖20)。

關蓋之前先檢查塵袋和塵袋支架是否正確安放。

重要事項：神奇塵袋只可以用一次，絕對不能重用。

b) 若吸塵機配備有纖維塵袋* (17b):

纖維塵袋*(編號RS-RT2274)可以在認可的認可服務中心購買。

將吸喉從抽吸孔移除(圖2)。

打開吸塵機的蓋(圖15)。

將塵袋支架從塵袋容格移除(圖21)。

將纖維塵袋*從塵袋支架移除(圖22)。

拉開纖維塵袋*的拉鍊(圖23)，將垃圾清倒入垃圾桶(圖24)。

用清水清洗塵袋，放乾至少24小時(圖25)(塵袋未乾透之前切勿放回)。

重新拉上拉鍊：將塵袋放回吸塵機之前請確保拉鍊已經完全拉上(圖26)。

用咭紙板將纖維塵袋*插好(圖27)，打開塵袋並將塵袋支架插入容格(圖28)。

關蓋之前先檢查塵袋是否正確安放。

重要事項：沒有放置塵袋時切勿操作吸塵機。

清潔及保養

2. 更換微濾芯* (編號: RS-RT3735)

重要事項: 每更換六次塵袋便需要更換一次微濾芯。

微濾芯* 編號RS-RT3735可以在零售商或認可服務中心購買。

打開吸塵機的蓋(圖15)。

移除神奇塵袋(圖16), 然後移除微濾芯*過濾盒(圖29), 包括微濾芯(16a)和馬達保護泡墊(16b)。

將泡墊(16b)和微濾芯(16a)(圖30)分開。將微濾芯扔入垃圾桶(圖31)並且更換新的。

用暖皂水清洗馬達保護泡墊(16b), 扭去多餘水份後放乾至少12小時才放回吸塵機(圖32)。

泡墊乾透後重新放回微濾芯(16a), 然後將微濾芯*過濾盒(16)放回容格(圖33)。

更換神奇塵袋*(圖20)。

關蓋之前先檢查微濾芯*過濾盒是否正確安放。

重要事項: 沒有放置過濾盒時切勿操作吸塵機。為避免出現上述情況, 本吸塵機內置安全系統, 以偵測有否放置過濾盒(若沒有放置過濾盒機蓋無法關上)。

3. 更換高效濾芯*過濾盒(編號ZR 0048 01)* (裝置有神奇塵袋*的型號適用*)

重要事項: 每年更換過濾裝置一次。

高效濾芯*過濾盒 編號ZR 0048 01*可以在零售商或認可服務中心購買。

打開吸塵機的蓋(圖15)。將塵袋支架從塵袋容格移除(圖16), 然後移除高效濾芯*過濾盒(圖34), 將過濾盒扔入垃圾桶(圖35)。

將新的高效濾芯*過濾盒(編號ZR 0048 01*)放在容格內(圖36)。

將塵袋支架放回容格內(圖20)。關蓋前請先檢查高效濾芯*過濾盒是否正確安放。

4. 清潔高效濾芯*過濾盒(編號RS-RT3734*) (裝置有纖維塵袋*的型號適用)

注意! 此清潔程序只適用於配合纖維塵袋的高效濾芯*過濾盒。

微濾芯*過濾盒 編號RS-RT3734*可以在零售商或認可服務中心購買。

打開吸塵機的蓋(圖15), 將塵袋支架從塵袋容格移除(圖21), 然後移除高效濾芯*過濾盒(圖37)。

在垃圾桶上輕拍高效濾芯*過濾盒去除裏面的積塵(圖38)。

用清水清洗塵袋, 放乾至少24小時(圖39)。

必須確保高效濾芯*過濾盒完全乾透才將之放回吸塵機。

將高效濾芯*過濾盒放回容格(圖40)。

將支架放入塵袋*, 然後一併放回塵袋容格(圖29)。關蓋前請先檢查高效濾芯*過濾盒是否正確安放。

重要事項: 沒有放置過濾盒時切勿操作吸塵機。為避免出現上述情況, 本吸塵機內置安全系統, 以偵測有否放置過濾盒(若沒有放置過濾盒機蓋無法關上)。

5. 清潔吸塵機

用軟布抹拭吸塵機及配件, 切勿使用強力清潔劑或會磨蝕的清潔產品。

維修

重要事項：若發覺吸塵機的性能減弱，檢查之前必須先按動開關掣關機。

吸塵機無法開動

- 沒有電力供憑。檢查吸塵機的插頭是否插妥。

吸塵機無法吸塵

- 吸喉或配件阻塞：清理配件或吸喉堵塞之處。
- 機蓋無法關妥：檢查塵袋、塵袋支架和過濾盒的位置，然後再關蓋。

吸塵機喪失吸力或操作時發出噪或鳴響

- 配件或吸喉局部堵塞：清理配件或吸喉堵塞之處。
- 塵袋滿溢或飽和，請更換神奇塵袋*(17a)或清倒纖維塵袋*(17b)。
- 過濾裝置已飽和：
 - **高效濾芯*過濾盒：**按照指示更換高效濾芯*過濾盒(編號ZR004801*)並重新安放在容格，或清潔高效濾芯*過濾盒(編號RS-RT3734*)。
 - **微濾芯*：**移除微濾芯(16a)並且更換新的微濾芯(編號RS-RT3735)。
- 手動吸力調節器打開：將把手上的吸力調節器關閉。

塵袋滿溢顯示燈亮起紅光

- 塵袋已經滿溢，請更換神奇塵袋*(17a)或清倒纖維塵袋*(17b)。

機蓋無法關上(偵測器所致14)

- 檢查有否安放高效濾芯*過濾盒(15a或15b)或微濾芯過濾盒*(16)及/或其位置是否安放正確。

吸咀難以移動

- 打開把手上的手動吸力調節器(18b或19b)*以減少吸力，或將電動吸力調節器推向最低(MIN)位置(9)。
- 檢查吸咀的位置(22或23)*是否適合清潔地板表面：
 - 大小地毯：收起吸咀的毛刷。
 - 拼花和平坦地板：放出吸咀的毛刷。

電源線無法完全回捲





- 電源線回捲時放慢：再次拉出電源線，並且再次按動電源線捲線掣。

若問題持續，請將吸塵機送到就近的**Rowenta**認可服務中心或跟**Rowenta**的客戶服務部聯絡。

保用

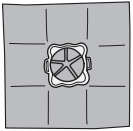
- 本吸塵機只供家居用途。若使用不當或不依照說明書使用，製造商將無須負上責任，保用亦會失效。
- 使用本吸塵機前請先細心閱讀說明書：不依照說明書使用本吸塵機者，Rowenta將免除責任。

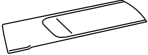
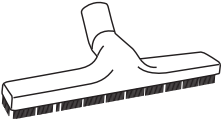
在哪裏購買配件？

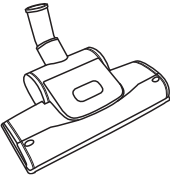
配件*	用途	安裝配件	購買地點
UNIVERSAL Wonderbag® 	萬用塵袋	將環插入塵袋支架	Rowenta認可服務中心
傢具吸塵刷 	清潔傢具	將傢具吸塵刷插入把手末端	
窄隙吸咀 	清潔難以觸及的角落和窄隙	將窄隙吸咀滑入把手或吸管末端	
拼花地板吸咀 	清潔易受損的地板	將拼花地板吸咀滑入吸管末端	
小型增壓刷 	深入清潔傢具布料	將小型增壓刷滑入吸管末端	
增壓刷 	吸除大小地毯的線頭和動物毛	將增壓刷滑入吸管末端	

保護環境

- 根據現行規例，所有拆毀的舊電器均須永久喪失功能：棄置之前先拔掉吸塵機的插頭和剪掉電源線。



齊心合力保護環境！

- ① 本吸塵機含可以回收或循環再造的寶貴物料。
- ➡ 請將吸塵機送往家居廢物收集站。

* 視乎型號：裝備因應個別型號不同或按需要選用

المعنى المورفولوجي: أو ما يخص الأجزاء المتصلة
* حسب المورفولوجيا: أجزاء المتصلة

- 1 غطاء
- 2 مشبك لتثبيت الحذاء
- 3 مقبض الحبل
- 4 نواصة لفك السلك
- 5 نواصة لتثبيت/توصيل
- 6 مقبض المتلاصق العنبر
- 7 فتحة الشوكة
- 8 مجرى الهواء
- 9 معالج القوس كهربائياً
- 10 مقبض عمودي
- 11 مقبض أفقي
- 12 مقبض عمودي
- 13 مقبض أفقي
- 14 مقبض عمودي
- 15 مقبض أفقي

وصف أجزاء المنتج

يتميز المنتج بتصميمه المبتكر الذي يجمع بين المتانة والراحة في الاستخدام. هذا المنتج مصنوع من مواد عالية الجودة، مما يضمن متانة استخدامه على المدى الطويل. يتميز المنتج بوزنه الخفيف، مما يسهل حمله وحمله في أي مكان. كما يتميز المنتج بتصميمه المبتكر الذي يسهل استخدامه، مما يجعله الخيار المثالي لأي شخص يبحث عن منتج موثوق ومتين. هذا المنتج مصنوع من مواد عالية الجودة، مما يضمن متانة استخدامه على المدى الطويل. يتميز المنتج بوزنه الخفيف، مما يسهل حمله وحمله في أي مكان. كما يتميز المنتج بتصميمه المبتكر الذي يسهل استخدامه، مما يجعله الخيار المثالي لأي شخص يبحث عن منتج موثوق ومتين.

تصميم المنتج

- 16 جرسون مقبض عمودي
- 17 مقبض أفقي
- 18 مقبض عمودي
- 19 مقبض أفقي
- 20 مقبض عمودي

يتميز المنتج بتصميمه المبتكر الذي يجمع بين المتانة والراحة في الاستخدام. هذا المنتج مصنوع من مواد عالية الجودة، مما يضمن متانة استخدامه على المدى الطويل. يتميز المنتج بوزنه الخفيف، مما يسهل حمله وحمله في أي مكان. كما يتميز المنتج بتصميمه المبتكر الذي يسهل استخدامه، مما يجعله الخيار المثالي لأي شخص يبحث عن منتج موثوق ومتين.

3. المتطلبات

يتميز المنتج بتصميمه المبتكر الذي يجمع بين المتانة والراحة في الاستخدام. هذا المنتج مصنوع من مواد عالية الجودة، مما يضمن متانة استخدامه على المدى الطويل. يتميز المنتج بوزنه الخفيف، مما يسهل حمله وحمله في أي مكان. كما يتميز المنتج بتصميمه المبتكر الذي يسهل استخدامه، مما يجعله الخيار المثالي لأي شخص يبحث عن منتج موثوق ومتين.

يتميز المنتج بتصميمه المبتكر الذي يجمع بين المتانة والراحة في الاستخدام. هذا المنتج مصنوع من مواد عالية الجودة، مما يضمن متانة استخدامه على المدى الطويل. يتميز المنتج بوزنه الخفيف، مما يسهل حمله وحمله في أي مكان. كما يتميز المنتج بتصميمه المبتكر الذي يسهل استخدامه، مما يجعله الخيار المثالي لأي شخص يبحث عن منتج موثوق ومتين.

2. القوس الكهربائي



يتميز المنتج بتصميمه المبتكر الذي يجمع بين المتانة والراحة في الاستخدام. هذا المنتج مصنوع من مواد عالية الجودة، مما يضمن متانة استخدامه على المدى الطويل. يتميز المنتج بوزنه الخفيف، مما يسهل حمله وحمله في أي مكان. كما يتميز المنتج بتصميمه المبتكر الذي يسهل استخدامه، مما يجعله الخيار المثالي لأي شخص يبحث عن منتج موثوق ومتين.



اینجا می‌توانید ببینید که چه چیزهایی در این سال برای شما مهم است. اینها را با ما در میان بگذارید. اینها را با ما در میان بگذارید. اینها را با ما در میان بگذارید.

مختارین و منتخبین

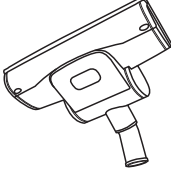
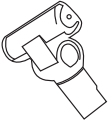
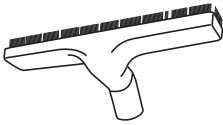
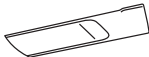
- انتخاب کنید که چه چیزهایی در این سال برای شما مهم است.
- اینها را با ما در میان بگذارید.
- اینها را با ما در میان بگذارید.
- اینها را با ما در میان بگذارید.

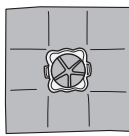
 <p>برس قهوه‌ای</p>	<p>موی و موها را تمیز و خشک کردن و مراقبت از آن</p>	<p>اولی سال</p> <p>برس دادن برس قهوه‌ای</p>	<p>مختارین و منتخبین</p>
 <p>برس قهوه‌ای</p>	<p>موی و موها را تمیز و خشک کردن و مراقبت از آن</p>	<p>اولی سال</p> <p>برس دادن برس قهوه‌ای</p>	
 <p>برس قهوه‌ای</p>	<p>موی و موها را تمیز و خشک کردن و مراقبت از آن</p>	<p>اولی سال</p> <p>برس دادن برس قهوه‌ای</p>	
 <p>برس قهوه‌ای</p>	<p>موی و موها را تمیز و خشک کردن و مراقبت از آن</p>	<p>اولی سال</p> <p>برس دادن برس قهوه‌ای</p>	
 <p>برس قهوه‌ای</p>	<p>موی و موها را تمیز و خشک کردن و مراقبت از آن</p>	<p>اولی سال</p> <p>برس دادن برس قهوه‌ای</p>	
 <p>برس قهوه‌ای</p>	<p>موی و موها را تمیز و خشک کردن و مراقبت از آن</p>	<p>اولی سال</p> <p>برس دادن برس قهوه‌ای</p>	
<p>اینجا می‌توانید ببینید که چه چیزهایی در این سال برای شما مهم است.</p>	<p>موی و موها را تمیز و خشک کردن و مراقبت از آن</p>	<p>اولی سال</p> <p>برس دادن برس قهوه‌ای</p>	

مختارین و منتخبین

• 5. تمیز کردن خانور برفی
خانور برفی و لوازم جانبی را با نا پاش برچه برچا پاک کنید.
از استفاده از محصولات شوینده یا اسفند با احتیاط.
جودادری کنید.

• 4. تمیز کردن کانالهای فیلتر (H)EPA
کانالهای فیلتر را با اسفند یا آب شستشو بشویید.
فیلترها را در یک ظرف تمیز و خشک قرار دهید.
از استفاده از مواد شوینده یا اسفند با احتیاط.
جودادری کنید.

• 3. تعویض فیلتر (H)EPA
فیلترها را در یک ظرف تمیز و خشک قرار دهید.
از استفاده از مواد شوینده یا اسفند با احتیاط.
جودادری کنید.

• 2. عوض کردن مگرویلها
مگرویلها را در یک ظرف تمیز و خشک قرار دهید.
از استفاده از مواد شوینده یا اسفند با احتیاط.
جودادری کنید.

• 1. تمیز کردن و نگهداری
درب خانور برفی را با نا پاش برچه برچا پاک کنید.
از استفاده از محصولات شوینده یا اسفند با احتیاط.
جودادری کنید.

• 3. تعویض فیلتر (H)EPA
فیلترها را در یک ظرف تمیز و خشک قرار دهید.
از استفاده از مواد شوینده یا اسفند با احتیاط.
جودادری کنید.

• 2. عوض کردن مگرویلها
مگرویلها را در یک ظرف تمیز و خشک قرار دهید.
از استفاده از مواد شوینده یا اسفند با احتیاط.
جودادری کنید.

• 1. تمیز کردن و نگهداری
درب خانور برفی را با نا پاش برچه برچا پاک کنید.
از استفاده از محصولات شوینده یا اسفند با احتیاط.
جودادری کنید.

• 4. تمیز کردن کانالهای فیلتر (H)EPA
کانالهای فیلتر را با اسفند یا آب شستشو بشویید.
فیلترها را در یک ظرف تمیز و خشک قرار دهید.
از استفاده از مواد شوینده یا اسفند با احتیاط.
جودادری کنید.

• 5. تمیز کردن خانور برفی
خانور برفی و لوازم جانبی را با نا پاش برچه برچا پاک کنید.
از استفاده از محصولات شوینده یا اسفند با احتیاط.
جودادری کنید.

• 6. تعویض فیلتر (H)EPA
فیلترها را در یک ظرف تمیز و خشک قرار دهید.
از استفاده از مواد شوینده یا اسفند با احتیاط.
جودادری کنید.

