

Серия NZ64H57

# Индукционная варочная панель

## руководство пользователя

УДИВИТЕЛЬНЫЕ ВОЗМОЖНОСТИ

Благодарим за приобретение данного устройства компании Samsung.

**SAMSUNG**

# СОДЕРЖАНИЕ

<b>ИСПОЛЬЗОВАНИЕ РУКОВОДСТВА</b>	4	Важные метки безопасности и меры предосторожности
<b>ИНСТРУКЦИИ ПО ТЕХНИКЕ БЕЗОПАСНОСТИ</b>	5	Инструкции по технике безопасности
<b>ИНСТРУКЦИИ ПО УТИЛИЗАЦИИ</b>	9	9 Утилизация упаковочных материалов 9 Утилизация отслужившего устройства 9 Правильная утилизация изделия (Использованное электрическое и электронное оборудование)
<b>УСТАНОВКА ВАРОЧНОЙ ПАНЕЛИ</b>	10	10 Инструкции по безопасной установке 11 Подключение к сетевому источнику питания 13 Установка в кухонную столешницу
<b>ДЕТАЛИ И ИХ ФУНКЦИИ</b>	16	16 Конфорки 16 Панель управления 17 Компоненты 17 Индукционный нагрев 18 Ключевые характеристики устройства 19 Автоматическое выключение 20 Индикатор остаточного тепла 20 Определение температуры
<b>ПЕРЕД НАЧАЛОМ РАБОТЫ</b>	21	21 Первая чистка

Русский - 2

## ИСПОЛЬЗОВАНИЕ ПАНЕЛИ

21

- 21 Кухонная посуда для индукционных конфорок
- 22 Тест на пригодность
- 22 Размер посуды
- 22 Рабочие шумы
- 23 Использование подходящей посуды
- 24 Использование сенсорных кнопок
- 24 Включение устройства
- 24 Выбор конфорки и режима нагрева
- 25 Выключение устройства
- 25 Выключение конфорки
- 25 Использование блокировки от детей
- 26 Таймер
- 28 Использование функции Готовая сковорода
- 29 Сенсорная кнопка максимальной мощности
- 30 Управление мощностью
- 30 Пауза
- 31 Управление объединением конфорок
- 31 Звук Вкл/Выкл
- 32 Рекомендуемые настройки для приготовления определенных блюд

## ЧИСТКА И УХОД

33

- 33 Панель
- 34 Рама панели (приобретается дополнительно)
- 34 Во избежание повреждения устройства

## ГАРАНТИЯ И ОБСЛУЖИВАНИЕ

35

- 35 Часто задаваемые вопросы и устранение неисправностей
- 37 Обслуживание

## ТЕХНИЧЕСКИЕ ПАРАМЕТРЫ

38

- 38 Технические параметры
- 39 Конфорки

## ПРИЛОЖЕНИЕ

39

- 39 Название модели и серийный номер



Русский - 3









# ИСПОЛЬЗОВАНИЕ РУКОВОДСТВА

Прежде чем приступить к использованию варочной панели, прочтите данное руководство, обращая особое внимание на меры предосторожности, перечисленные ниже. Сохраните это руководство для использования в дальнейшем. В случае передачи устройства не забудьте отдать это руководство новому пользователю.

## ВАЖНЫЕ МЕТКИ БЕЗОПАСНОСТИ И МЕРЫ ПРЕДОСТОРОЖНОСТИ









В тексте руководства используются следующие обозначения.

 <b>ПРЕДУПРЕЖДЕНИЕ</b>	Несоблюдение или пренебрежение мерами безопасности может стать причиной <b>серьезной травмы или смерти.</b>
 <b>ВНИМАНИЕ</b>	Несоблюдение или пренебрежение мерами безопасности может привести к получению <b>незначительной травмы или повреждению имущества.</b>
 <b>ВНИМАНИЕ</b>	Чтобы уменьшить риск возникновения пожара, взрыва, поражения электрическим током или получения травмы при использовании варочной панели, соблюдайте следующие меры предосторожности.





	НЕ следует.
	НЕ разбирать.
	НЕ прикасаться.
	Строго следуйте указаниям.
	Отключите вилку кабеля питания от сетевой розетки.
	Во избежание поражения электрическим током убедитесь, что устройство заземлено.
	Обратитесь в сервисный центр за помощью.
	Примечание
	Важная информация

# ИНСТРУКЦИИ ПО ТЕХНИКЕ БЕЗОПАСНОСТИ

Данное устройство соответствует всем принятым техническим стандартам и требованиям по безопасности. Однако считаем необходимым привести здесь основные инструкции по технике безопасности для ознакомления пользователей.

<b>⚠ ПРЕДУПРЕЖДЕНИЕ</b>	
	Этот прибор не предназначен для использования людьми (включая детей) с ограниченными физическими, сенсорными либо умственными способностями или лицами, у которых отсутствуют необходимые знания или опыт, если их действия не контролируются или если они не проинструктированы относительно использования прибора лицом, отвечающим за безопасность.
	Следите, чтобы дети не играли с устройством.
	Во избежание опасных ситуаций замена поврежденного кабеля питания должна производиться изготовителем, сотрудником сервисной службы или другим квалифицированным специалистом.
	После установки необходимо обеспечить доступ к розетке на случай необходимости выключения питания устройства. Для отключения устройства его необходимо установить таким образом, чтобы сетевая вилка была легко доступна. Также можно встроить выключатель в стационарную проводку в соответствии с правилами прокладки электропроводки.
	<b>ПРЕДУПРЕЖДЕНИЕ.</b> При появлении трещин на варочной поверхности отключите устройство, чтобы избежать поражения электрическим током.
	Во время использования устройство нагревается. Будьте осторожны, избегайте контакта с нагревательными элементами внутри варочной панели.
	<b>ПРЕДУПРЕЖДЕНИЕ.</b> Внешние части прибора могут сильно нагреваться при использовании. Не оставляйте детей без присмотра рядом с прибором.
	Не допускается использование паровых очистителей для данного устройства.
	Не следует помещать на варочную поверхность металлические предметы (ножи, вилки, ложки, крышки), поскольку они могут сильно нагреться.

<input checked="" type="checkbox"/>	После использования выключайте варочную панель с помощью выключателя, не полагаясь на детектор посуды.
<input type="checkbox"/>	Не используйте абразивные очистители, химически активные вещества и острые металлические скребки для чистки стеклянной поверхности варочной панели, так как это может стать причиной царапин и трещин на стекле.
<input type="checkbox"/>	Данное устройство не имеет внешнего таймера или пульта дистанционного управления.
<input checked="" type="checkbox"/>	<b>ПРЕДУПРЕЖДЕНИЕ.</b> Устройство и его детали могут сильно нагреваться при использовании. Будьте осторожны, избегайте контакта с нагревательными элементами внутри варочной панели. Не оставляйте детей до 8 лет без постоянного присмотра рядом с прибором.
<input checked="" type="checkbox"/>	Это устройство могут использовать дети старше 8 лет и взрослые люди с ограниченными физическими, сенсорными либо умственными способностями или лица, у которых отсутствуют необходимые знания или опыт, если их действия контролируются или если они проинструктированы относительно безопасного использования прибора и осознают возможные риски. Детям не следует играть с устройством. Очистка и обслуживание устройства могут выполняться детьми только под присмотром.
<input type="checkbox"/>	<b>ПРЕДУПРЕЖДЕНИЕ.</b> Невнимательность при приготовлении пищи с использованием жира или масла опасна и может привести к возгоранию. НИКОГДА не пытайтесь тушить огонь водой. Выключите устройство и накройте пламя крышкой или пожарным покрывалом.
<input type="checkbox"/>	<b>ПРЕДУПРЕЖДЕНИЕ.</b> Опасность пожара: не храните предметы на варочной поверхности.
<input type="checkbox"/>	При работе устройства легкодоступные поверхности могут сильно нагреваться.
<input type="checkbox"/>	Держите устройство и кабель в месте, недоступном для детей младше 8 лет.
<input type="checkbox"/>	<b>ПРЕДУПРЕЖДЕНИЕ.</b> Используйте для варочной панели только защитные ограничители, разработанные изготовителем устройства. При использовании ненадлежащих ограничителей появляется риск несчастных случаев.

 <b>ВНИМАНИЕ</b>	
	Проследите, чтобы подключением и заземлением устройства занимался квалифицированный специалист.
	Обслуживание должно выполняться квалифицированными специалистами. Неквалифицированный ремонт может привести к травме или серьезной поломке. Если потребуются ремонтные услуги, обращайтесь в местный сервисный центр. Несоблюдение данных инструкций может привести к поломке устройства и к аннулированию гарантии.
	Встраиваемое устройство можно использовать только после установки в соответствующий корпус или в рабочую поверхность. Это позволит защитить электрические детали от нежелательных контактов, как того требуют основные правила техники безопасности.
	При появлении неисправностей, трещин или сколов: - отключите все конфорки; - отсоедините варочную панель от сетевого питания; - обратитесь в местный сервисный центр.
	При появлении трещин на варочной поверхности отключите устройство, чтобы избежать поражения электрическим током. Не используйте варочную панель, пока стеклянная поверхность не будет заменена.
	Не используйте варочную панель для разогрева или размораживания продуктов, завернутых в алюминиевую фольгу или помещенных в алюминиевую посуду.
	Если между варочной панелью и дном посуды попадет жидкость, то при ее испарении может возникнуть давление пара. Из-за этого посуда может подскочить на месте. Всегда следите за тем, чтобы плита и дно посуды были сухими.
	Во время приготовления пищи конфорки нагреваются. Не подпускайте маленьких детей к варочной панели.
	Упаковочные материалы могут быть опасными для детей: храните все упаковочные материалы в недоступном для детей месте.
	Данное устройство предназначено только для обычного приготовления пищи в домашних условиях. Оно не подходит для коммерческого или промышленного использования.

<input type="checkbox"/>	Никогда не используйте варочную панель для обогрева помещения.
<input checked="" type="checkbox"/>	Будьте осторожны, подключая электрические устройства к сетевым розеткам, расположенным рядом с варочной панелью. Сетевые провода не должны соприкасаться с варочной панелью.
<input type="checkbox"/>	При чрезмерном нагреве жир или масло легко воспламеняются. Готовя во фритюре (например, чипсы), следите за процессом приготовления.
<input checked="" type="checkbox"/>	Завершив приготовление пищи, отключите конфорки.
<input checked="" type="checkbox"/>	Следите за тем, чтобы варочная панель всегда была чистой и сухой.
<input type="checkbox"/>	Никогда не ставьте на варочную панель легковоспламеняющиеся предметы, это может привести к пожару.
<input checked="" type="checkbox"/>	При неосторожном обращении высок риск возгорания.
<input checked="" type="checkbox"/>	Проводка электроприборов не должна соприкасаться с горячей варочной поверхностью или горячей посудой.
<input type="checkbox"/>	Не используйте варочную панель для сушки одежды.
<input checked="" type="checkbox"/>	<b>ПРЕДУПРЕЖДЕНИЕ.</b> Пользователи с электронными стимуляторами сердца и сердечными имплантатами должны находиться на безопасном расстоянии от включенных индукционных конфорок (не менее 30 см). При возникновении сомнений следует проконсультироваться с производителем медицинского прибора или врачом. (только для моделей с индукционной варочной панелью)
<input type="checkbox"/>	Запрещается самостоятельно ремонтировать, разбирать или вносить изменения в устройство.
<input checked="" type="checkbox"/>	Прежде чем приступить к очистке, отключите прибор.
<input checked="" type="checkbox"/>	При очистке варочной панели соблюдайте все инструкции по очистке и эксплуатации, приведенные в настоящем руководстве.





# ИНСТРУКЦИИ ПО УТИЛИЗАЦИИ

## **УТИЛИЗАЦИЯ УПАКОВОЧНЫХ МАТЕРИАЛОВ**

Все упаковочные материалы могут быть полностью переработаны. Фольга и пенопласт имеют необходимую маркировку. Соблюдайте нормы безопасности и защиты окружающей среды при утилизации упаковочных материалов и отслуживших устройств.

## **УТИЛИЗАЦИЯ ОТСЛУЖИВШЕГО УСТРОЙСТВА**

**ПРЕДУПРЕЖДЕНИЕ.** Собираясь избавиться от отслужившего устройства, обезопасьте его, приведя в нерабочее состояние.

Пригласите квалифицированного специалиста, чтобы он отключил устройство от сетевого питания и удалил сетевой провод.

Данное устройство нельзя утилизировать вместе с бытовым мусором.

Сведения о датах приема подобного мусора и о местах его утилизации можно получить в местной службе коммунального хозяйства или в районной администрации.

## **ПРАВИЛЬНАЯ УТИЛИЗАЦИЯ ИЗДЕЛИЯ (ИСПОЛЬЗОВАННОЕ ЭЛЕКТРИЧЕСКОЕ И ЭЛЕКТРОННОЕ ОБОРУДОВАНИЕ)**

### **(Действительно для стран, использующих систему раздельного сбора отходов)**

Наличие данного значка показывает, что изделие и его электронные аксессуары (например, зарядное устройство, гарнитура, кабель USB) по окончании их срока службы нельзя утилизировать вместе с другими бытовыми отходами.

Во избежание нанесения вреда окружающей среде и здоровью людей при неконтролируемой утилизации, а также для обеспечения возможности переработки для повторного использования, утилизируйте изделие и его электронные аксессуары отдельно от прочих отходов.

Сведения о месте и способе утилизации изделия в соответствии с нормами природоохранного законодательства можно получить у продавца или в соответствующей государственной организации.

Бизнес-пользователи должны обратиться к своему поставщику и ознакомиться с условиями договора купли-продажи. Запрещается утилизировать изделие и его электронные аксессуары вместе с другими производственными отходами.



# установка варочной панели



Проследите, чтобы подключением и заземлением нового устройства занимался квалифицированный специалист.

Соблюдайте это требование. Гарантия не покрывает повреждения, вызванные неправильной установкой.

Технические параметры приведены в конце руководства.

## ИНСТРУКЦИИ ПО БЕЗОПАСНОЙ УСТАНОВКЕ

- При электроустановке необходимо предусмотреть прибор для отключения варочной панели от источника питания с шириной размыкания контактов не менее 3 мм по всем полюсам. Для этой цели подходят такие изолирующие приборы, как аварийные выключатели, предохранители (винтовые предохранители необходимо извлечь из патрона), реле утечки на землю и замыкатели.
- Пожаробезопасность этой варочной панели соответствует стандарту EN 60335-2-6. Одна сторона устройств этого класса может примыкать к высокому шкафу или стене.
- Установленная варочная панель должна быть защищена от ударов.
- Кухонная мебель, в которую предполагается встроить варочную панель, должна соответствовать требованиям к устойчивости DIN 68930.
- Для защиты от влаги все спилы должны быть обработаны подходящим герметиком.
- Если варочная панель встраивается в поверхность, покрытую кафельной плиткой, то все стыки следует залить раствором.
- Если варочная панель встраивается в поверхность из природных материалов, искусственного камня или керамики, то для закрепления следует использовать самофиксирующиеся пружины в сочетании с синтетической смолой или комбинированным клеем.
- Убедитесь, что герметизация рабочей поверхности выполнена правильно, без зазоров. Дополнительный силиконовый герметик наносить не нужно, иначе будет очень сложно размонтировать устройство для обслуживания.
- При демонтаже следует надавить на варочную панель снизу.
- Под варочной панелью можно установить доску.
- Необходимо оставить вентиляционный зазор между рабочей поверхностью и передней частью варочной панели.

## ПОДКЛЮЧЕНИЕ К СЕТЕВОМУ ИСТОЧНИКУ ПИТАНИЯ

Перед подключением проверьте, соответствует ли напряжение сети номинальному напряжению устройства, указанному в таблице технических данных. Таблица технических данных наклеена на днище варочной панели.

 **Отключите сетевое питание и только потом приступайте к подключению проводки.**

Напряжение нагревательного элемента – 230 В перем. тока. Устройство нормально работает от сети с напряжением от 220 до 240 В перем. тока. В сетевой проводке следует установить прибор для отключения варочной панели от источника питания с шириной размыкания контактов не менее 3 мм по всем полюсам, например автоматический аварийный выключатель, реле утечки на землю или предохранитель.

 **При соединении кабелей следует соблюдать все применимые нормы и надежно закручивать контактные винты.**

 После подключения варочной панели к сетевому источнику питания проверьте все конфорки, по очереди ненадолго включая их на максимальную мощность с подходящей посудой.

 При первом включении варочной панели активируются все индикаторы и блокировка от детей.

 Проверьте, соответствует ли размещение фазовых и нейтральных проводов в домашней сети и в устройстве (схемы подключения). Если нет, компоненты могут быть повреждены.

Гарантия не покрывает повреждения, вызванные неправильной установкой.

 Во избежание опасных ситуаций замена поврежденного кабеля питания должна производиться изготовителем, сотрудником сервисной службы или другим квалифицированным специалистом.

• 1N ~

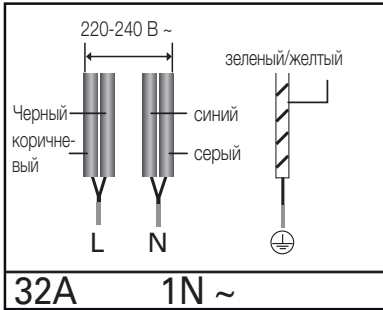

• 2N ~ : перед подключением отсоедините двухфазные провода (L1 и L2).

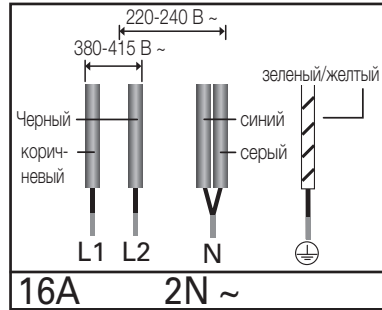

2 x 1N ~ : перед подключением отсоедините эти провода.

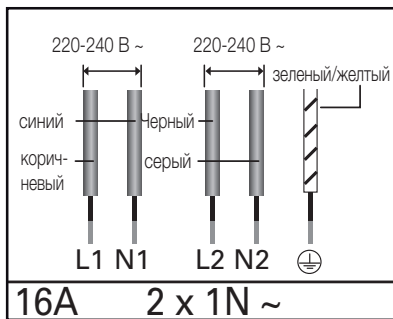

При подключении к источнику питания пользуйтесь схемой электропроводки, расположенной рядом с контактами.

## УСТАНОВКА В КУХОННУЮ СТОЛЕШНИЦУ

- Перед установкой найдите серийный номер устройства в таблице технических данных. Этот номер может потребоваться при запросе на обслуживание, однако после установки его уже нельзя будет прочитать, поскольку таблица технических данных находится на нижней стороне устройства.

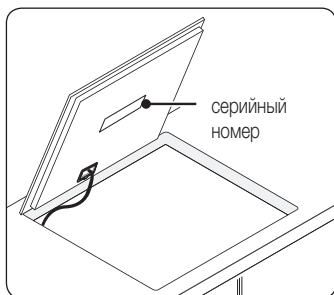

- Особенно внимательно отнеситесь к требованиям, предъявляемым к допустимому расстоянию и пространству.
- Нижняя часть варочной панели оборудована двумя вентиляторами. Если под варочной панелью расположен отсек кухонного шкафа, то его нельзя использовать для хранения мелких предметов и бумаги, поскольку они могут вызвать поломку вентилятора или помешать процессу охлаждения при попадании в вентилятор.

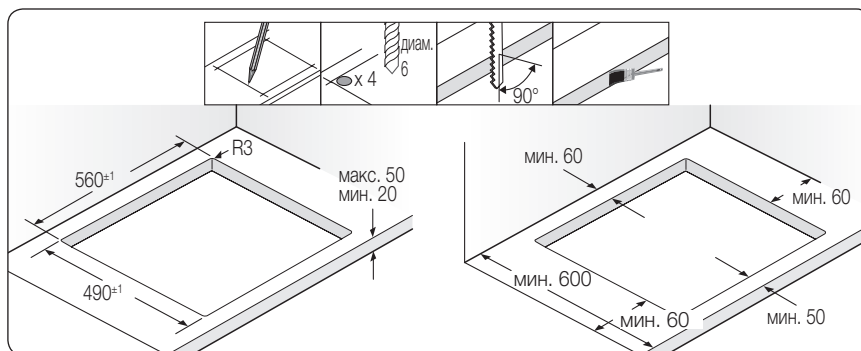
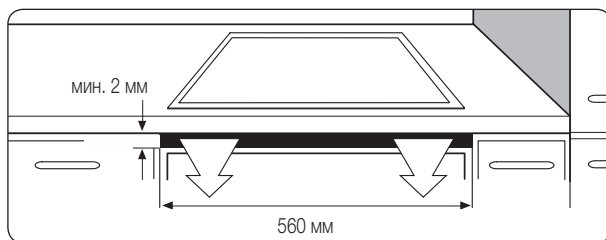

Русский - 13

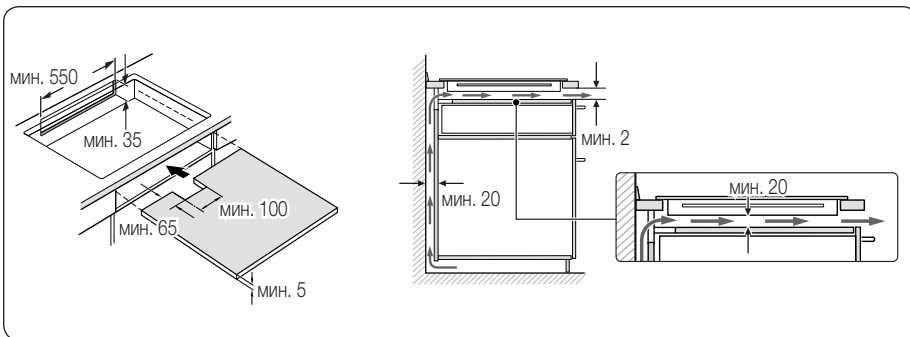
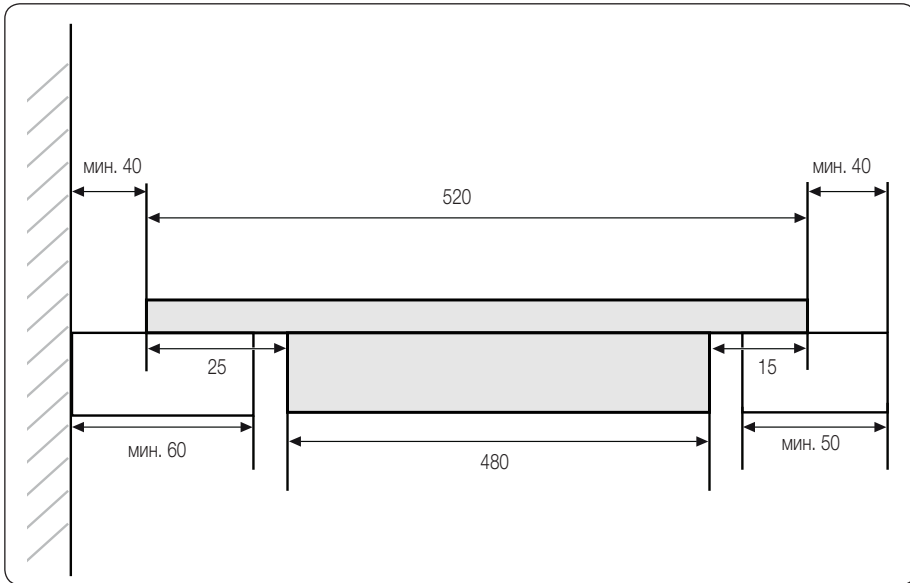

Русский - 14

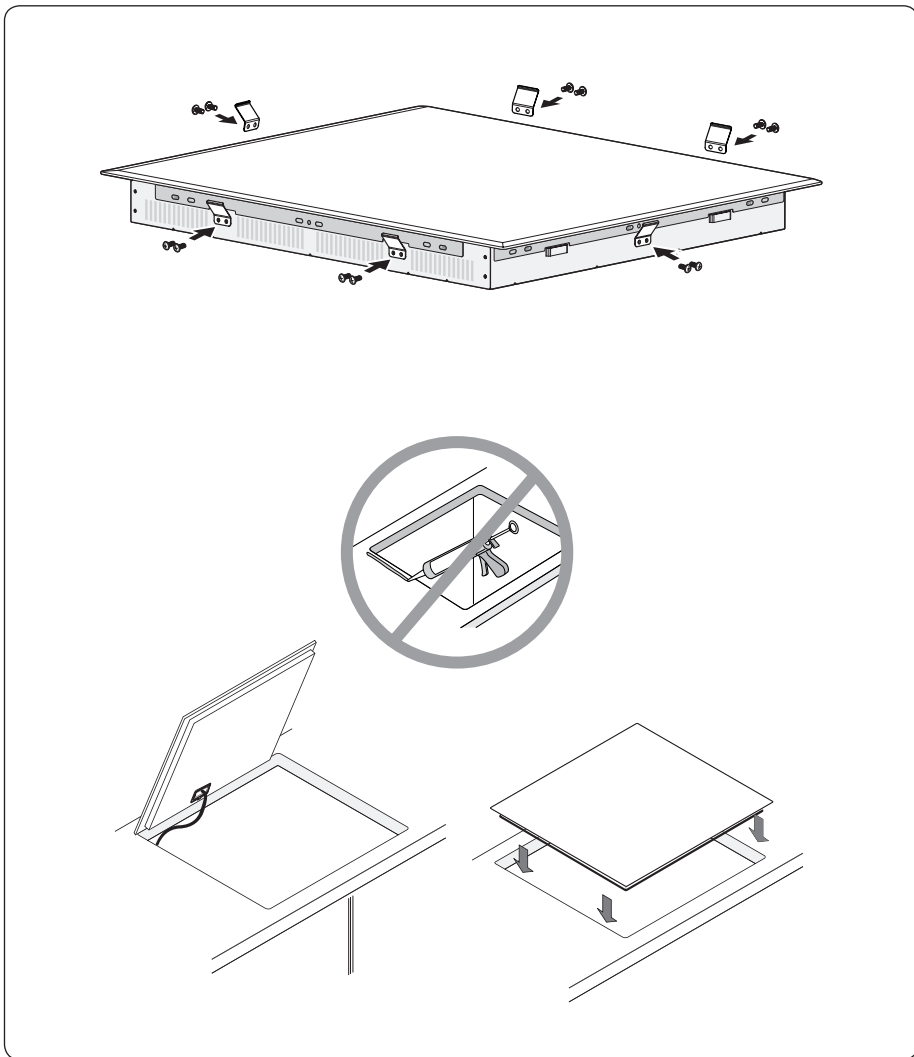

03 УСТАНОВКА ВАРОЧНОЙ ПАНЕЛИ

# детали и их функции

## КОНФОРКИ

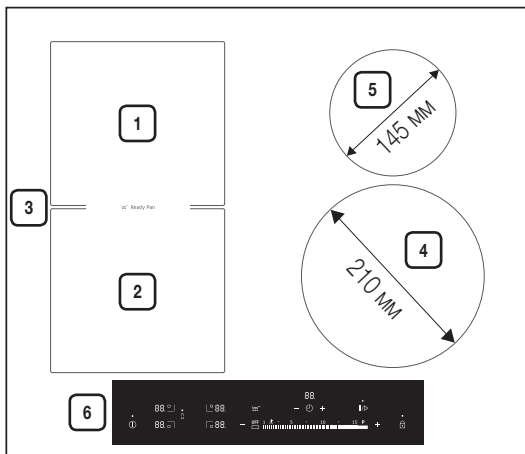

1. Индукционная общая зона задних конфорок мощностью 1800 Вт с функцией повышения мощности до 2600 Вт
2. Индукционная общая зона передних конфорок мощностью 1800 Вт с функцией повышения мощности до 2600 Вт
3. Общая индукционная зона мощностью 3300 Вт с функцией повышения мощности до 3600 Вт
4. Индукционная конфорка мощностью 2200 Вт с функцией повышения мощности до 3200 Вт
5. Индукционная конфорка мощностью 1200 Вт с функцией повышения мощности до 2000 Вт
6. Панель управления

## ПАНЕЛЬ УПРАВЛЕНИЯ

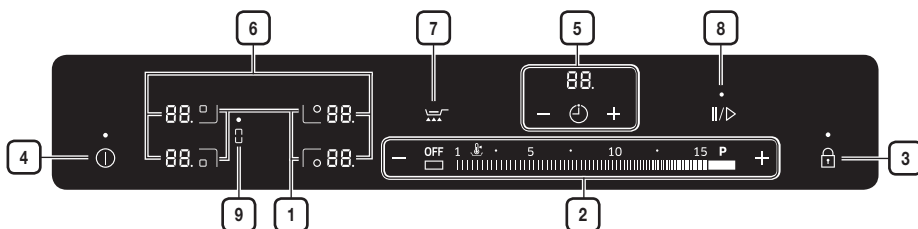

1. Селекторы конфорок
2. Селекторы температуры нагрева



3. Сенсорная кнопка блокировки
4. Сенсорная кнопка включения/выключения
5. Индикатор и сенсорная кнопка таймера
6. Индикаторы температуры нагрева и остаточного тепла
7. Готовая сковорода
8. Пауза
9. Селектор общей зоны конфорок

## КОМПОНЕНТЫ

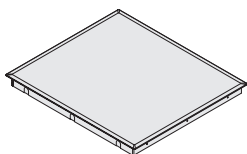

Индукционная  
варочная панель



Скоба для крепления

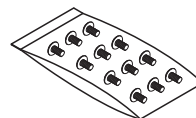

Винты





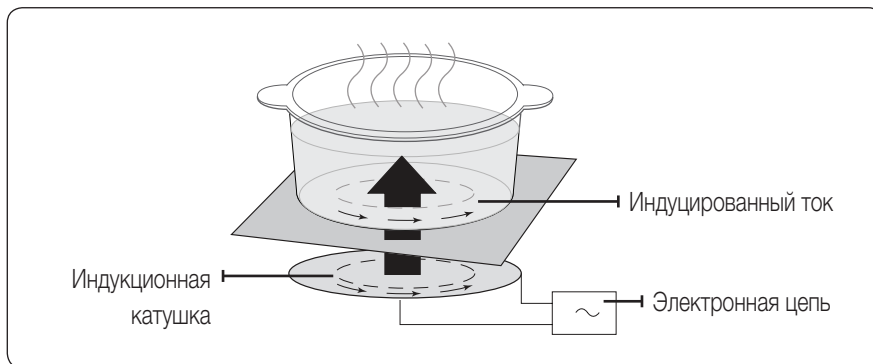

## ИНДУКЦИОННЫЙ НАГРЕВ







- **Принцип индукционного нагрева.** Поставьте посуду для приготовления пищи на нужную конфорку и включите ее. В этот момент электронные цепи внутри индукционной варочной панели начнут вырабатывать индуцированный ток и подводить его к днищу посуды, в результате чего посуда быстро нагреется.



- **Более быстрое приготовление пищи.** По эффективности эта система во много раз превосходит все остальные, поскольку потери тепла не происходит: нагревается непосредственно сама посуда, а не стеклянная поверхность вокруг. Большая часть поглощенной энергии преобразуется в тепло.



## КЛЮЧЕВЫЕ ХАРАКТЕРИСТИКИ УСТРОЙСТВА

- **Стеклокерамическая варочная поверхность.** Устройство оснащено стеклокерамической варочной поверхностью и четырьмя быстро нагревающимися конфорками.
- **Сенсорные кнопки.** Управление устройством осуществляется с помощью сенсорных кнопок.
- **Простота чистки.** Преимуществом стеклокерамической поверхности и сенсорных элементов управления является простота их чистки. Гладкая плоская поверхность легко очищается.
- **Сенсорная кнопка включения/выключения.** Сенсорная кнопка "включения/выключения" выполняет функцию отдельного сетевого выключателя. Прикосновение к ней приводит к полному включению или выключению питания устройства.
- **Управление и индикаторы функций.** Цифровые дисплеи и индикаторы содержат информацию о настройках и используемых функциях, а также о наличии остаточного тепла на различных конфорках.
- **Автоматическое выключение.** Функция автоматического выключения обеспечивает автоматическое выключение устройства по прошествии определенного периода времени, если не задана другая настройка.
- **Максимальная мощность .** Эта функция используется для нагрева содержимого емкости быстрее, чем при максимальном уровне "". (На дисплее отобразится индикация "".)
- **Индикатор остаточного тепла.** Значок остаточного тепла отображается на дисплее в том случае, когда конфорка нагрета до такой температуры, при которой можно получить ожог.
- **Автоматический детектор посуды.** каждая конфорка оснащена автоматическим детектором посуды. Детектор настроен таким образом, чтобы распознавать посуду диаметром чуть меньше конфорки. Посуду всегда следует размещать по центру конфорки. Важно всегда использовать подходящую посуду.
- **Цифровые дисплеи.**
  -  устройство включено
  -  –  или  выбранный режим нагрева
  -  остаточное тепло (поддержание температуры)
  -  остаточное тепло
  -  блокировка от детей включена.
  -   сообщение об ошибке, сенсорная кнопка удерживалась в течение более 8 секунд.

-  сообщение об ошибке отображается, когда панель перегревается при неправильной эксплуатации. (Например, на включенной конфорке находится пустая посуда)
-  : сообщение о том, что посуда не подходит, слишком маленького размера или отсутствует на конфорке.
- **Пауза**  : используйте эту функцию для переключения всех конфорок в режим низкой мощности.  
(Например, чтобы ответить на телефонный звонок)  
На дисплее отобразится : "".
- **Селектор общей зоны конфорок**  : эта функция используется для увеличения зоны приготовления на всю левую сторону панели.
- **Готовая сковорода**  : используйте эту функцию для предварительного прогрева посуды.





## АВТОМАТИЧЕСКОЕ ВЫКЛЮЧЕНИЕ

Если в течение долгого периода времени одна из конфорок остается включенной или если режим нагрева не выбран, эта конфорка будет автоматически выключена.

Остаточное тепло будет обозначено индикацией ,  (что значит "Горячо") на соответствующем секторе цифрового дисплея.

Конфорки отключаются по прошествии следующих периодов времени.

Степень нагрева	Выключение
1-3	По прошествии 6 часов
4-6	По прошествии 5 часов
7-9	По прошествии 4 часов
10-15	По прошествии 1,5 часов

-  Если панель перегрелась из-за неправильной эксплуатации, на дисплее отобразится индикация: . Панель будет выключена.
-  Если посуда не подходит, слишком маленького размера или отсутствует на конфорке, отобразится индикация . Через 1 минуту соответствующая конфорка отключится.
-  Если одна или несколько конфорок отключатся до истечения указанного времени, обратитесь к разделу "Устранение неисправностей".

## Другие условия, при которых конфорка может отключиться.

---

Все конфорки автоматически отключатся, если закипевшая жидкость прольется и попадет на панель управления.

Функция автоматического выключения также сработает при соприкосновении панели управления с мокрой тряпкой. В обоих случаях устройство необходимо будет включить повторно, используя **сенсорную кнопку включения/выключения** ①. Перед этим следует убрать воду или тряпку с панели.

## ИНДИКАТОР ОСТАТОЧНОГО ТЕПЛА

---

При выключении отдельной конфорки или всей панели наличие остаточного тепла будет показано на соответствующем секторе цифрового дисплея индикацией **H**, **H** (что значит «горячо»). После выключения конфорки индикатор остаточного тепла будет отображаться до тех пор, пока конфорка не остынет.

Остаточное тепло можно использовать для размораживания или сохранения тепла пищи.



ПРЕДУПРЕЖДЕНИЕ

Горящий индикатор остаточного тепла указывает на возможность получения ожога.



ПРЕДУПРЕЖДЕНИЕ

При выключении питания символ **H**, **H** и информация об остаточном тепле исчезнут. При этом опасность получения ожога сохранится.

Поэтому всегда следует соблюдать осторожность, находясь рядом с панелью.

## ОПРЕДЕЛЕНИЕ ТЕМПЕРАТУРЫ

---

Если по какой-либо причине температура на одной из конфорок превысит безопасный уровень, для соответствующей конфорки автоматически включится режим менее интенсивного нагрева.

По окончании использования панели охлаждающий вентилятор будет работать до тех пор, пока все электронные приборы не охладятся.

Охлаждающий вентилятор будет выключаться в зависимости от температуры электронных элементов.

# перед началом работы

## ПЕРВАЯ ЧИСТКА

Протрите стеклокерамическую поверхность тряпкой, смоченной специальным чистящим средством для стеклокерамических кухонных поверхностей.

 Не используйте едкие или абразивные чистящие средства. Они могут повредить поверхность.



# ИСПОЛЬЗОВАНИЕ ПАНЕЛИ

## КУХОННАЯ ПОСУДА ДЛЯ ИНДУКЦИОННЫХ КОНФРОК

Индукционную варочную панель можно включать только тогда, когда на одной из конфорок находится посуда с магнитным основанием. Можно использовать следующую кухонную посуду.

### Материал

Материал	Подходит
Сталь, эмалированная сталь	Да
Чугун	Да
Нержавеющая сталь	При наличии соответствующей маркировки производителя
Алюминий, медь, латунь	Нет
Стекло, керамика, фарфор	Нет

-  Посуда, подходящая для индукционной варочной панели, должна иметь соответствующую маркировку производителя.
-  Определенная посуда может издавать шум при использовании на индукционных конфорках. Этот шум не является признаком неисправности устройства и никаким образом не влияет на его работу.

## ТЕСТ НА ПРИГОДНОСТЬ

Кухонная посуда подходит для индукционной варочной панели, если дно магнитится к конфорке и на посуде имеется соответствующая маркировка производителя.

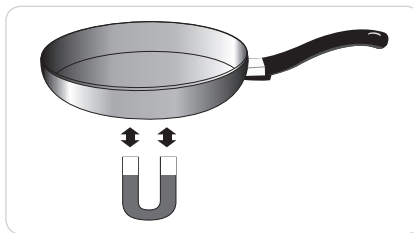

-  Индукционная панель может не работать надлежащим образом, если используется посуда не из железа, дно которой не фиксируется магнитом, или если используется посуда из иных материалов, дно которой покрыто железом.

## РАЗМЕР ПОСУДЫ

Индукционные конфорки автоматически адаптируются под размер дна посуды до определенного предела. При этом магнитная область дна посуды должна иметь определенный минимальный диаметр в зависимости от размера конфорки.

Диаметр конфорок	Минимальный диаметр дна посуды
210 мм	140 мм
145 мм	100 мм
Объединение передних или задних конфорок	120 мм
Общая зона конфорок	180 мм (размер длинной стороны), овальная, судок для варки рыбы

## РАБОЧИЕ ШУМЫ

При эксплуатации могут возникать следующие звуки.

- Потрескивание: используется посуда из нерекондованных материалов.
- Свист: если включено более двух конфорок или если используется посуда из нерекондованных материалов.
- Гудение: выбран высокий уровень мощности.
- Пощелкивание: переключение мощности.
- Гул, жужжание: работает вентилятор.

Эти звуки наблюдаются при нормальной работе и не свидетельствуют о наличии неисправностей.

## ИСПОЛЬЗОВАНИЕ ПОДХОДЯЩЕЙ ПОСУДЫ

Чем качественнее посуда, тем лучше результаты.

- Качество посуды можно определить по ее основанию. Чем толще и ровнее основание, тем лучше.
- При покупке новой посуды обращайте особое внимание на диаметр ее основания. Производители часто пишут только диаметр верхнего обода.
- Не используйте посуду с поврежденным основанием, которое имеет неровные края или грат. Такая посуда может оставить на поверхности панели царапины.
- Основание холодной посуды обычно вогнуто немного внутрь. При этом выпуклость недопустима.
- Перед использованием специальной посуды, например скороварки, сотейника или посуды вок, изучите инструкцию производителя.

## Советы по экономии энергии

 Соблюдение следующих правил позволит вам снизить потребление энергии.

- Всегда включайте конфорку тогда, когда на ней уже стоит посуда.
- Грязь на конфорках и основании посуды повышает потребление энергии.
- По возможности плотно закрывайте посуду крышками.
- Выключайте конфорки за некоторое время до окончания приготовления пищи, чтобы использовать остаточное тепло для сохранения пищи в горячем состоянии или для размораживания.



Правильно!

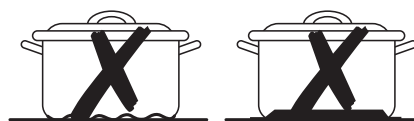

Неправильно!

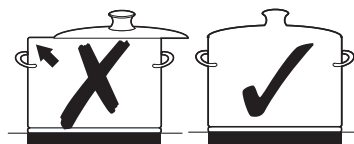

## ИСПОЛЬЗОВАНИЕ СЕНСОРНЫХ КНОПОК

Кончиком подушечки указательного пальца прикоснитесь к нужной области сенсорной панели и удерживайте, пока соответствующий дисплей не загорится или не погаснет, или пока не будет включена необходимая функция. Одновременно можно прикоснуться только к одной сенсорной кнопке, когда устройство работает. Если коснуться панели всей подушечкой пальца, соседняя сенсорная кнопка может также активироваться.

## ВКЛЮЧЕНИЕ УСТРОЙСТВА

1. Устройство включается с помощью сенсорной **кнопки включения/выключения** ①.

Прикоснитесь и удерживайте **сенсорную кнопку включения/выключения** ① в течение примерно 1-2 секунд. На цифровом дисплее отобразится индикация .



-  После включения устройства в результате срабатывания сенсорной **кнопки включения/выключения** ① в течение 20 секунд необходимо выбрать режим нагрева. В противном случае в целях безопасности устройство выключится автоматически.

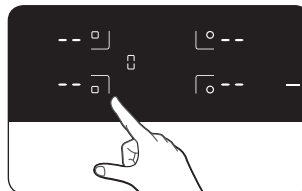

## ВЫБОР КОНФОРКИ И РЕЖИМА НАГРЕВА

1. Для выбора конфорки прикоснитесь к соответствующей сенсорной кнопке.

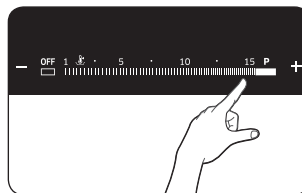

2. Для выбора и настройки уровня мощности прикоснитесь к **селектору режима нагрева**.



-  По умолчанию при выборе конфорки устанавливается уровень 15.
-  Чтобы пища не остывала, выберите соответствующую конфорку и коснитесь ползунка под символом **Поддержание температуры** .



- Если в течение более 8 секунд удерживать несколько сенсорных кнопок, на дисплее настройки нагрева отобразится индикация **5 6**. Для сброса настройки прикоснитесь к **сенсорной кнопке включения/выключения** ①.

## ВЫКЛЮЧЕНИЕ УСТРОЙСТВА

Для полного выключения устройства используйте **сенсорную кнопку включения/выключения** ①. Удерживайте **сенсорную кнопку включения/выключения** ① в течение 1-2 секунд.



- После выключения конфорки или всей панели наличие остаточного тепла будет показано на соответствующих секторах цифрового дисплея индикацией **H** или **H** (что значит «горячо»).

## ВЫКЛЮЧЕНИЕ КОНФОРКИ

1. Выберите конфорку и прикоснитесь к сенсору **OFF**.

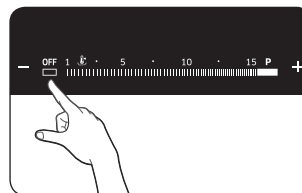

## ИСПОЛЬЗОВАНИЕ БЛОКИРОВКИ ОТ ДЕТЕЙ

Блокировку от детей можно использовать для предотвращения случайного включения конфорки и варочной поверхности. Кроме того, панель управления, за исключением **сенсорной кнопки включения/выключения** ①, можно заблокировать для предотвращения случайного изменения настроек, например при протирании панели тряпкой.

## Включение/выключение блокировки от детей

1. Прикоснитесь к **сенсорной кнопке блокировки**  и не отпускайте ее в течение 3 секунд.  
В качестве подтверждения прозвучит сигнал.



2. Прикоснитесь к **любой сенсорной кнопке**.  отобразится на дисплее, сигнализируя, что блокировка от детей включена.

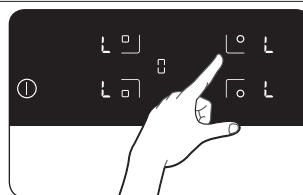

3. Для выключения блокировки от детей еще раз прикоснитесь к **элементу блокировки**  и не отпускайте его в течение 3 секунд.  
В качестве подтверждения прозвучит сигнал.

## ТАЙМЕР

Таймер можно использовать двумя способами.

### Использование таймера для автоматического выключения

Если установить определенное время для конфорки, она отключится по прошествии указанного времени. Эту функцию можно использовать одновременно для нескольких конфорок.

### Использование таймера для отсчета времени

Таймер отсчета времени нельзя использовать, если для какой-либо конфорки установлен таймер автоматического выключения.

## Установка автоматического выключения

Функцию автоматического выключения можно устанавливать только для включенных конфорок.

1. После включения нажмите на соответствующую конфорку для активации мигающего сигнала на дисплее этой конфорки.

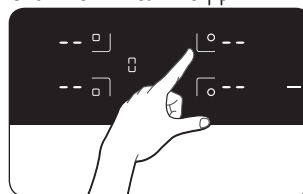

2. Нажмите **сенсорную кнопку таймера** . Над дисплеем таймера отобразится число 10.



3. С помощью **селектора времени таймера** (+) или (-) установите необходимое значение времени, например 15 минут, по прошествии которого конфорка автоматически выключится. Функция автоматического выключения установлена.



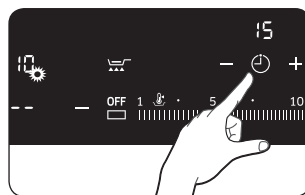

4. Для отмены настроек таймера выберите нужную конфорку и удерживайте **сенсорную кнопку таймера** (⌚) в течение 3 секунд. Настройки таймера для конфорки будут отменены, и прозвучит звуковой сигнал. Если вы будете удерживать сенсорную **кнопку таймера** (⌚) в течение 3 секунд, не выбрав конфорку, это приведет к отмене настроек таймера для последней измененной конфорки.



Для отображения времени, оставшегося для приготовления пищи на какой-либо из конфорок, используйте **сенсорную кнопку таймера** (⌚).

Соответствующий индикатор начнет медленно мигать.

Для изменения настройки используются **селекторы времени таймера** (+) или (-). По прошествии установленного периода времени конфорка автоматически выключится, в качестве подтверждения прозвучит звуковой сигнал и отобразится индикатор таймера.

-  Если вы нажмете **сенсорную кнопку таймера** (⌚), не выбрав конфорку, дисплей включится, но настройки таймера не будут применены.
-  Для быстрой смены настроек нажмите и удерживайте сенсорные **кнопки управления** (+) или (-), пока не отобразится нужное значение.

## Таймер отсчета

Для использования таймера отсчета устройство должно быть включено, и таймер автоматического отключения не должен быть установлен ни для одной из конфорок.

1. Прикоснитесь к **сенсорной кнопке таймера** .

 отобразится в области дисплея таймера.

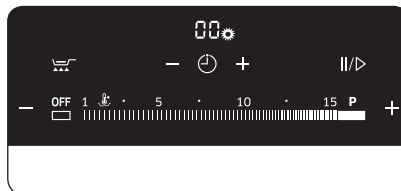

2. Функция таймера отсчета времени активируется, и на дисплее отображаются возрастающие числа. Для отмены настроек таймера нажмите и удерживайте **сенсорную кнопку таймера**  в течение 3 секунд.

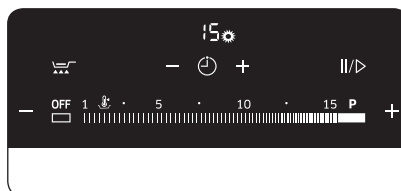

3. Чтобы отключить таймер, коснитесь **сенсорной кнопки таймера** .

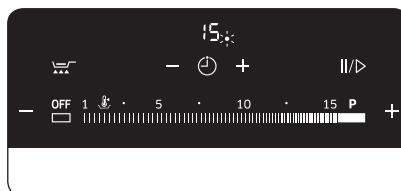

## ИСПОЛЬЗОВАНИЕ ФУНКЦИИ ГОТОВАЯ СКОВОРОДА

Используйте функцию "Готовая сковорода" для предварительного прогрева посуды.

### Включение функции Готовая сковорода для общей зоны конфорок

1. После включения устройства коснитесь сенсорной кнопки **Готовая сковорода** .

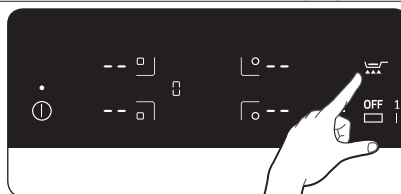

2. Индикация **РР** появится в обеих зонах конфорок. Устройство будет работать на повышенной мощности в течение примерно 50 секунд, а затем уровень мощности автоматически переключится на 9.



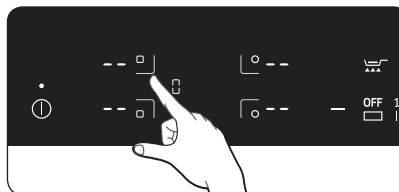

## Включение функции Готовая сковорода для зоны задних или передних конфорок

1. Включите питание и коснитесь сенсорной кнопки передней или задней зоны конфорок.

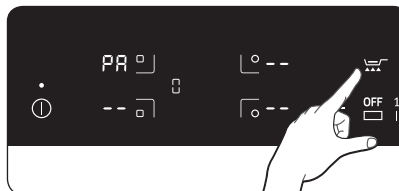

2. Нажмите сенсорную кнопку **Готовая сковорода** , и выбранной зоне конфорок отобразится индикация **РР**. Устройство будет работать на повышенной мощности в течение примерно 50 секунд, а затем уровень мощности автоматически переключится на 9.





-  Эта функция доступна только в общей зоне.
-  Температура, до которой прогревается посуда, зависит от самой посуды. Если температура прогрева вас не устраивает, установите уровень мощности, необходимый для требуемой температуры.

## СЕНСОРНАЯ КНОПКА МАКСИМАЛЬНОЙ МОЩНОСТИ

Функция максимальной мощности **Р** позволяет использовать дополнительную мощность на конфорках. (Например, для доведения большого количества воды до кипения)

Конфорки	Время максимальной мощности
210 мм	10 мин
145 мм	10 мин
Объединение передних или задних конфорок	10 мин
Общая зона конфорок	5 мин

По истечении этого времени конфорки автоматически переключаются на уровень мощности .

-  В определенных условиях функция максимальной мощности может отключиться автоматически для защиты внутренних электронных компонентов панели.

## УПРАВЛЕНИЕ МОЩНОСТЬЮ

Для конфорок задан максимальный уровень мощности.

Если этот предел будет превышен в результате включения функции максимальной мощности, мощность конфорки будет автоматически снижена.

- Левая сторона: конфорки № 1 и 2 являются парными
- Правая сторона: конфорки № 3 и 4 являются парными

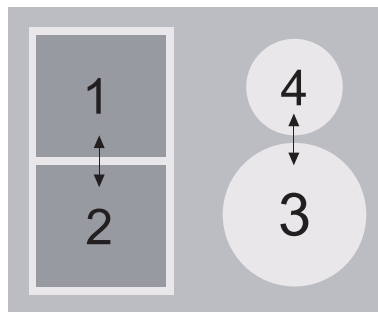

Индикатор соответствующей конфорки в течение нескольких секунд переключается с текущего значения на максимально возможный уровень нагрева и обратно. После этого индикатор изменится с текущего значения на максимально возможный уровень нагрева.

## ПАУЗА

Функция **ПАУЗА II/▷** одновременно переключает все включенные конфорки на низкий уровень мощности, а затем снова возвращает их к ранее установленному уровню нагрева. Эту функцию можно использовать для короткого перерыва в процессе приготовления, например, чтобы ответить на телефонный звонок.

Когда функция **ПАУЗА II/▷** активирована, все сенсорные кнопки, кроме кнопок "**ПАУЗА**", "**Блокировка**" и "**Включение/выключение**", заблокированы. Для возобновления процесса приготовления нажмите кнопку **ПАУЗА II/▷** еще раз.

	Панель управления	Дисплей
Для включения	Коснитесь кнопки "ПАУЗА" II/▷	
Для выключения	Коснитесь кнопки "ПАУЗА" II/▷	Возвращается к предыдущему уровню мощности

Функции таймера не приостанавливаются при нажатии кнопки **ПАУЗА II/▷**.

## УПРАВЛЕНИЕ ОБЪЕДИНЕНИЕМ КОНФОРОК

С помощью функции объединения конфорок можно управлять всей левой стороной панели для приготовления пищи в большой посуде. (Например, овальная посуда, рыбоварка)

1. Нажмите сенсорную кнопку **общей зоны конфорок**.

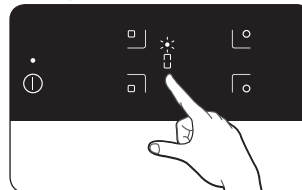

2. Прикоснитесь к селектору режима нагрева (+ или -). Значения на дисплее настройки нагрева с левой стороны (передней и задней конфорок) будут менять одновременно.



## ЗВУК ВКЛ/ВЫКЛ

1. Удерживайте **сенсорную кнопку включения/выключения** ① в течение 1-2 секунд. На цифровом дисплее отобразится: **OFF**.



2. Удерживайте сенсорную кнопку **ПАУЗА** ||/> в течение 3 секунд через 20 секунд после включения питания.

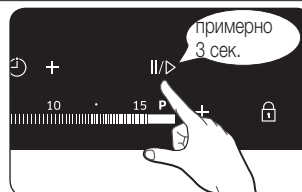

3. Звук выключится, и **OFF** отобразится на дисплеях.



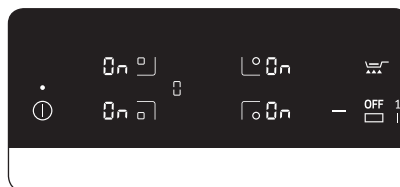

4. Для изменения настройки звука, повторите шаги №1 и №2. Звук включится, и **ON** отобразится на дисплеях.



## РЕКОМЕНДУЕМЫЕ НАСТРОЙКИ ДЛЯ ПРИГОТОВЛЕНИЯ ОПРЕДЕЛЕННЫХ БЛЮД

Цифры в таблице ниже приведены в качестве ориентира. Настройки нагрева для различных способов приготовления пищи зависят от нескольких условий, включая качество используемой посуды и количество приготавливаемой пищи.

Настройка переключателя	Способ приготовления	Примеры использования
14-15	Нагрев Пассировка Жарка	Нагрев большого объема жидкости, варка макарон, обжарка мяса (обжарка мяса для гуляша, тушение мяса)
10-13	Интенсивный Жарка	Стейк, филей, картофельные оладьи, колбаса, блины/лепешки
8-9	Жарка	Шницель/отбивные, печень, рыба, котлеты, яичница
6-7	Кипячение	Кипячение до 1,5 л жидкости, варка картофеля, овощей
3-5	Приготовление на пару Тушение Кипячение	Приготовление пищи на пару и тушение небольшого количества овощей, варка риса и приготовление молочных блюд
1-2	Растапливание	Растапливание масла, растворение желатина, растапливание шоколада

-  Значения нагрева в таблице выше приведены только в качестве ориентира для справки.
-  Корректировка этих настроек зависит от конкретной посуды и приготавливаемой пищи.





# ЧИСТКА И УХОД

## ПАНЕЛЬ

 **ПРЕДУПРЕЖДЕНИЕ** Чистящее средство не должно соприкасаться с нагретой стеклокерамической поверхностью. Чистящее средство необходимо смыть чистой водой перед нагреванием, поскольку оно может разъесть горячую поверхность. Не используйте такие интенсивные чистящие средства, как аэрозоли для чистки решетки для гриля и духовки, губки с грубыми волокнами или шлифующие чистящие средства для кухонной посуды.

 Очищайте стеклокерамическую поверхность после каждого использования, пока она сохраняет тепло. Это предотвратит засыхание на поверхности пролитой жидкости. Удаляйте осадок, следы воды, капли жира и пятна на металле с помощью имеющегося в продаже средства для чистки стеклокерамики или нержавеющей стали.

### Легкие загрязнения

1. Протирайте стеклокерамическую поверхность влажной тряпкой.
2. Затем следует протереть ее чистой сухой тряпкой. Чистящее средство не должно остаться на поверхности.
3. Раз в неделю следует тщательно очищать стеклокерамическую варочную поверхность с помощью имеющегося в продаже средства для чистки стеклокерамики или нержавеющей стали.
4. После использования средства протирайте стеклокерамическую поверхность тряпкой, смоченной достаточным количеством чистой воды, а затем – сухой чистой тканью без ворса.

### Въевшиеся загрязнения

1. Для удаления остатков пищи и брызг, въевшихся в поверхность, используйте специальный скребок для стекла.
2. Расположите скребок под углом к керамической поверхности.
3. Удалите загрязнение, соскоблив его заостренным концом скребка.

 Скребок для стекла и чистящие средства для стеклокерамической поверхности можно приобрести в специализированных розничных магазинах.

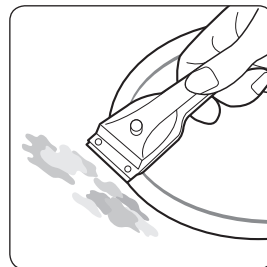

## Проблемные загрязнения

1. Удаляйте пригоревший сахар, расплавленный пластик, алюминиевую фольгу и другие подобные материалы скребком для стекла сразу, пока они горячие.



При очистке скребком для стекла горячей конфорки есть риск получения ожога.

2. Очищайте панель как обычно, когда она охлаждена.

Если конфорка, на которой пригорело какое-либо вещество, совсем остыла, нагрейте ее для очистки.



Царапины и темные пятна на стеклокерамической поверхности, появившиеся в результате использования посуды с острыми краями, например, удалить нельзя. Однако они не влияют на работу панели.

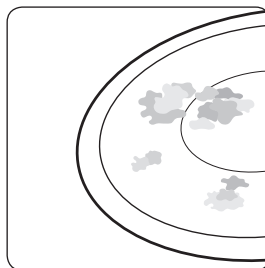

## РАМА ПАНЕЛИ (ПРИБРЕТАЕТСЯ ДОПОЛНИТЕЛЬНО)



Не чистите раму панели уксусом, лимонным соком или средствами для чистки от накипи. Это может привести к появлению на ней мутных пятен.

1. Протрите раму влажной тряпкой.
2. Смочите насухшую грязь мокрой тряпкой. Затем вытрите насухо.

## ВО ИЗБЕЖАНИЕ ПОВРЕЖДЕНИЯ УСТРОЙСТВА

- Не используйте панель в качестве рабочей поверхности или для хранения вещей.
- Не включайте конфорку, если на ней нет посуды или если посуда пустая.
- Стеклокерамика очень надежна и устойчива к температурным воздействиям, однако она не является небьющейся. Она может разбиться в результате падения на нее острого или тяжелого предмета.
- Не ставьте посуду на раму панели. Это может привести к появлению царапин и повреждению покрытия.



- Старайтесь не капать кислыми жидкостями, такими как уксус, лимонный сок или средства от накипи, на раму панели: от них остаются мутные пятна.
- Если на горячую конфорку попадет и расплавится сахар или продукт, содержащий сахар, то его нужно удалить скребком сразу, еще горячим. Если такая масса остынет, то при ее удалении можно повредить поверхность.
- Не кладите на стеклокерамическую поверхность легкоплавкие предметы и материалы, такие как пластик, алюминиевая фольга, фольга для выпечки. Если на панели расплавилось что-то подобное, немедленно удалите это скребком.

## ГАРАНТИЯ И ОБСЛУЖИВАНИЕ

### ЧАСТО ЗАДАВАЕМЫЕ ВОПРОСЫ И УСТРАНЕНИЕ НЕИСПРАВНОСТЕЙ

Незначительные неполадки можно устранить самостоятельно, руководствуясь следующими инструкциями. Если советы, приведенные ниже, не помогают, не пытайтесь самостоятельно отремонтировать устройство.



Ремонт может осуществлять только квалифицированный технический специалист. Неквалифицированный ремонт способен подвергнуть пользователя существенной опасности. Если потребуются ремонтные услуги, обращайтесь в местный сервисный центр.

#### Что делать, если конфорки не работают?

Возможные причины

- Предохранитель во внутренней проводке (закрытый плавкий предохранитель) поврежден. Если предохранители срабатывают несколько раз, вызовите уполномоченного электрика.
- Устройство включено неправильно.
- Индикаторы на панели управления не горят.
- Конфорка не включена.
- Для конфорки выбран неподходящий режим нагрева.



## Что делать, если конфорки не включаются?

Возможные причины

- С момента нажатия сенсорной кнопки включения/выключения прошло более 20 секунд (см. раздел «Включение устройства»).
- Часть панели управления накрыта влажной тряпкой или залита жидкостью.

## Что делать, если на панели управления погасли все индикаторы, кроме индикатора остаточного тепла .

Это может быть вызвано одной из двух причин.

- Случайно нажата сенсорная кнопка включения/выключения.
- Часть панели управления накрыта влажной тряпкой или залита жидкостью.

## Что делать, если индикатор остаточного тепла не отображается на панели управления после выключения конфорок?

Проверьте следующие причины:

- Конфорка была включена ненадолго и не успела сильно нагреться. Если конфорка успела нагреться, обратитесь в местный сервисный центр.

## Что делать, если конфорка не включается или не выключается?

Это может быть вызвано несколькими причинами.

- Часть панели управления накрыта влажной тряпкой или залита жидкостью.
- Включена блокировка от детей.

## Что делать, если на панели управления отображается .

Проверьте следующее:

- Часть панели управления накрыта влажной тряпкой или залита жидкостью. Для сброса настройки прикоснитесь к сенсорной кнопке включения/выключения.

## Что делать, если на панели управления отображается .

Проверьте следующее:

- Варочная панель перегрелась из-за неправильной эксплуатации.
- После того, как панель остынет, прикоснитесь к сенсорной кнопке включения/выключения для сброса настройки.

## Что делать, если на панели управления отображается ?

Проверьте следующее:

- Используется неподходящая посуда или посуда слишком маленького размера. Возможно, посуда отсутствует на конфорке.
- При использовании подходящей посуды эта индикация исчезнет.

## Что делать, если охлаждающий вентилятор продолжает работать после выключения варочной панели?

Проверьте следующее:

- После выключения панели вентилятор будет работать автономно, охлаждая систему.
- Когда все электронные приборы будут охлаждены, вентилятор отключится.

Если неисправность будет вызвана неправильной эксплуатацией устройства, то услуги по ее устранению (в том числе и вызов технического специалиста сервисного центра) придется оплатить даже в рамках гарантийного срока.

## ОБСЛУЖИВАНИЕ

При возникновении неисправности сначала попробуйте устранить ее самостоятельно, следуя инструкциям в разделе «Устранение неисправностей». Если своими силами справиться не удалось, руководствуйтесь следующими инструкциями.

### Неисправность вызвана техническим дефектом?

Если да, обратитесь в местный сервисный центр.

Подготовьтесь к разговору заранее. Это упростит процесс диагностики и позволит быстро решить, нужен ли визит специалиста.

Будьте готовы ответить на следующие вопросы.

- В чем заключается проблема?
- При каких условиях наблюдается неисправность?

Готовясь к разговору, спишите модель и серийный номер устройства.

Эти сведения приведены в таблице технических данных.

- Описание модели
- Серийный номер (15 знаков)

Для удобства рекомендуем сразу записать эти сведения здесь.

Модель: \_\_\_\_\_

Серийный номер: \_\_\_\_\_

### В каких случаях с пользователя взимается плата даже в рамках гарантийного периода?

- Если окажется, что пользователь мог самостоятельно устранить неисправность с помощью советов из раздела «Устранение неисправностей».
- Если сотруднику сервисного центра пришлось сделать несколько выездов на место из-за того, что он не получил сразу всю необходимую информацию, и, например, вынужден был возвращаться за запасными деталями. Чтобы не нести дополнительные расходы, заранее подготовьтесь к телефонному разговору со специалистом, как описано выше.

## ТЕХНИЧЕСКИЕ ПАРАМЕТРЫ

### ТЕХНИЧЕСКИЕ ПАРАМЕТРЫ

Размеры устройства	Ширина	600 мм
	Глубина	520 мм
	Высота	56 мм
Размеры монтажного проема	Ширина	560 мм
	Глубина	490 мм
	Радиус закругления угла	3 мм
Напряжение для подключения		220 – 240 В, 50 – 60 Гц
Максимальная полезная выходная мощность		7,2 кВт
Вес	Нетто	13,3 кг
	Брутто	15,5 кг

Подлежит использованию по назначению  
в нормальных условиях

Срок службы: 7 лет

## КОНФОРКИ

Положение	Диаметр	Мощность
Задняя правая	145 мм	1200 Вт/повышение мощности до 2000 Вт
Правая передняя	210 мм	2200 Вт/повышение мощности до 3200 Вт
Объединение передних конфорок	-	1800 Вт/повышение мощности до 2600 Вт
Объединение задних конфорок	-	1800 Вт/повышение мощности до 2600 Вт
Общая зона конфорок	-	3300 Вт/повышение мощности до 3600 Вт

## ПРИЛОЖЕНИЕ



### НАЗВАНИЕ МОДЕЛИ И СЕРИЙНЫЙ НОМЕР

Название модели и серийный номер указаны под основанием варочной панели.

Для использования в дальнейшем запишите информацию или прикрепите дополнительную товарную этикетку (расположенную на устройстве) на текущую страницу.

Название модели \_\_\_\_\_

Серийный номер \_\_\_\_\_

	Символ «не для пищевой продукции» применяется в соответствии с техническим регламентом Таможенного союза «О безопасности упаковки» 005/2011 и указывает на то, что упаковка данного продукта не предназначена для повторного использования и подлежит утилизации. Упаковку данного продукта запрещается использовать для хранения пищевой продукции.
	Символ «петля Мебиуса» указывает на возможность утилизации упаковки. Символ может быть дополнен обозначением материала упаковки в виде цифрового и/или буквенного обозначения.

# SAMSUNG



**Производитель :** Samsung Electronics Co., Ltd /  
Самсунг Электроникс Ко., Лтд

**Адрес производителя :**  
(Мэтан-донг) 129, Самсунг-ро, Йонгтонг-гу, Сувон-си,  
Гйонгги-до, Корея, 16677

**Адрес мощностей производства :**  
ЛОТ 2, ЛЕБУХ 2, НОРС КЛАНГ СТРЕЙТС, ЭРИА 21, ИНДАСТРИАЛ ПАРК,  
42000 ПОРТ КЛАНГ,  
СЕЛАНГОР ДАРУЛ ЭСАН, МАЛАЙЗИЯ

**Страна производства :** Малайзия

**Импортер в России :**  
ООО «Самсунг Электроникс Рус Компани»  
Адрес: Российская Федерация, 123242, г. Москва, Новинский бульвар, д. 31,  
помещение 1, 2

В СЛУЧАЕ ВОЗНИКНОВЕНИЯ ВОПРОСОВ ИЛИ КОММЕНТАРИЕВ

СТРАНА	ТЕЛЕФОН	ВЕБ-САЙТ
RUSSIA	8-800-555-55-55 (VIP care 8-800-555-55-88)	<a href="http://www.samsung.com/ru/support">www.samsung.com/ru/support</a>
GEORGIA	0-800-555-555	<a href="http://www.samsung.com/support">www.samsung.com/support</a>
ARMENIA	0-800-05-555	
AZERBAIJAN	0-88-555-55-55	
KYRGYZSTAN	00-800-500-55-500 (GSM: 9977)	
UZBEKISTAN	00-800-500-55-500 (GSM: 7799)	
KAZAKHSTAN	8-10-800-500-55-500 (GSM: 7799, VIP care 7700)	<a href="http://www.samsung.com/kz_ru/support">www.samsung.com/kz_ru/support</a>
TAJKISTAN	8-10-800-500-55-500	<a href="http://www.samsung.com/support">www.samsung.com/support</a>
MONGOLIA	+7-495-363-17-00	
BELARUS	810-800-500-55-500	
MOLDOVA	0-800-614-40	
UKRAINE	0-800-502-000	<a href="http://www.samsung.com/ua/support">www.samsung.com/ua/support</a> (Ukrainian) <a href="http://www.samsung.com/ua_ru/support">www.samsung.com/ua_ru/support</a> (Russian)



DG68-00562A-02



Серія NZ64H57

# Індукційна варильна поверхня посібник користувача

уявіть МОЖЛИВОСТІ

Дякуємо за придбання цього виробу компанії Samsung.

**SAMSUNG**

# ЗМІСТ

<b>ЯК КОРИСТУВАТИСЯ ЦИМ ПОСІБНИКОМ</b>	4	Важливі символи безпеки і застереження
<b>ІНСТРУКЦІЇ З ТЕХНІКИ БЕЗПЕКИ</b>	5	Інструкції з техніки безпеки
<b>ПРАВИЛА УТИЛІЗАЦІЇ</b>	9	9 Утилізація пакувального матеріалу 9 Належна утилізація старого пристрою 9 Правильна утилізація виробу (Відходи електричного та електронного обладнання)
<b>ВСТАНОВЛЕННЯ ВАРИЛЬНОЇ ПОВЕРХНІ</b>	10	10 Інструкції з техніки безпеки під час встановлення 11 Під'єднання до джерела живлення 13 Встановлення у робочу поверхню
<b>ЧАСТИНИ ТА ФУНКЦІЇ</b>	16	16 Зони нагрівання 16 Панель керування 17 Складові частини 17 Індукційне нагрівання 18 Основні властивості пристрою 19 Захисне вимкнення 20 Індикатор залишкового тепла 20 Визначення температури
<b>ПЕРЕД ПОЧАТКОМ РОБОТИ</b>	21	21 Попереднє чищення

Українська - 2

## ВИКОРИСТАННЯ ВАРИЛЬНОЇ ПОВЕРХНІ

21

- 21 Посуд для зон нагрівання
- 22 Перевірка підхожості
- 22 Розмір посудин
- 22 Звуки, які видає пристій під час роботи
- 23 Використання підхожого посуду
- 24 Використання сенсорних кнопок керування
- 24 Увімкнення пристрою
- 24 Вибір зони нагрівання і рівня потужності нагрівання
- 25 Вимкнення пристрою
- 25 Вимкнення зони нагрівання
- 25 Використання замка від дітей
- 26 Таймер
- 28 Використання функції готовності сковорідки до приготування
- 29 Налаштування функції підсилення потужності
- 30 Управління потужністю нагрівання
- 30 Пауза
- 31 Керування комбінованою зоною нагрівання
- 31 Увімкнення/вимкнення звуку
- 32 Рекомендовані налаштування для приготування певних продуктів

## ЧИЩЕННЯ І ДОГЛЯД

33

- 33 Варильна поверхня
- 34 Рамка варильної поверхні (елемент додаткової комплектації)
- 34 Для уникнення пошкодження пристрою

## ГАРАНТІЯ І ОБСЛУГОВУВАННЯ

35

- 35 Відповіді на поширені питання та усунення несправностей
- 37 Обслуговування

## ТЕХНІЧНІ ХАРАКТЕРИСТИКИ

38

- 38 Технічні характеристики
- 39 Зони нагрівання

## ДОДАТОК

39

- 39 Назва моделі та серійний номер

Українська - 3









# ЯК КОРИСТУВАТИСЯ ЦИМ ПОСІБНИКОМ

Перш ніж використовувати пристрій, прочитайте цей посібник і зверніть особливу увагу на інформацію з техніки безпеки у відповідному розділі. Збережіть цей посібник на майбутнє для довідки. У випадку відчуження пристрою не забудьте передати посібник новому власнику.

## ВАЖЛИВІ СИМВОЛИ БЕЗПЕКИ І ЗАСТЕРЕЖЕННЯ











У тексті посібника використовуються такі символи:

 <b>ПОПЕРЕДЖЕННЯ</b>	Ризиковані дії чи недотримання заходів безпеки, які можуть призвести до <b>серйозної травми або смерті користувача</b> .
 <b>УВАГА</b>	Ризиковані дії чи недотримання заходів безпеки можуть призвести до <b>отримання незначної травми або пошкодження майна</b> .
 <b>УВАГА</b>	Щоб зменшити ризик пожежі, вибуху, ураження електричним струмом або травмування під час користування виробом, дотримуйтеся основних правил техніки безпеки.









	НЕ намагайтеся виконати цю дію.
	НЕ розбирайте виріб.
	НЕ торкайтесь.
	Чітко дотримуйтеся вказівок.
	Вийміть штепсель із розетки.
	Перевірте, чи виріб заземлено, щоб уникнути ураження електричним струмом.
	Зателефонуйте до центру обслуговування по допомогу.
	Примітка
	Важлива інформація

# ІНСТРУКЦІЇ З ТЕХНІКИ БЕЗПЕКИ

Вимоги з безпеки цього пристрою відповідають усім прийнятим технічним стандартам і нормам безпеки. Проте ми, як виробник, переконані, що зобов'язані ознайомити вас із поданими далі вказівками з техніки безпеки.

<b>⚠ ПОПЕРЕДЖЕННЯ</b>	
	Цей пристрій не призначений для використання особами (включаючи дітей) з обмеженими фізичними, сенсорними чи розумовими можливостями, або особами, які не мають достатнього досвіду чи знань, якщо вони перебувають без нагляду відповідальної за їхню безпеку особи або не навчені безпечно користуватися пристроєм.
	За малими дітьми слід наглядати, щоб вони не гралися з пристроєм.
	Якщо кабель живлення пошкоджено, задля уникнення небезпеки його має замінити виробник, працівник служби обслуговування чи кваліфікований спеціаліст
	Пристрій слід встановлювати таким чином, щоб його можна було відключити від мережі після встановлення. Для відключення пристрою використовуйте штекер, який має бути легкодоступним, або перемикач, встановлений у фіксовану проводку згідно правил
	<b>ПОПЕРЕДЖЕННЯ.</b> Якщо на поверхні з'явились тріщини, вимкніть пристрій, щоб уникнути можливості ураження електричним струмом.
	Під час використання пристрій нагрівається. Уникайте контакту з нагрівальними елементами всередині пристрою.
	<b>ПОПЕРЕДЖЕННЯ.</b> Доступні частини пристрою можуть сильно нагріватися. Не підпускайте до печі малих дітей.
	Не використовуйте очищувач паром для чищення виробу.
	Не кладіть металеві предмети, такі як ножі, виделки, ложки і кришки, на варильну поверхню, оскільки вони можуть нагрітись.
	Після використання вимкніть поверхню за допомогою відповідного засобу керування і не покладайтеся на детектор посуду.

☒	Не використовуйте для миття скла жорсткі абразивні миючі засоби та гострі металеві шкребки, оскільки можна подряпати поверхню, що може спричинити дроблення скла.
☒	Пристрій не призначено для керування за допомогою зовнішнього таймера або окремої системи дистанційного керування.
★	<b>ПОПЕРЕДЖЕННЯ.</b> Пристрій і його легкодоступні частини нагріваються під час використання. Уникайте контакту з нагрівальними елементами всередині пристрою. Дітей до 8 років, які не перебувають під постійним наглядом дорослих, не слід підпускати до пристрою.
★	Діти, старші 8 років, особи з обмеженими фізичними, сенсорними або розумовими можливостями, чи особи, які не мають достатнього досвіду чи знань, можуть користуватися пристроєм лише, якщо перебувають під наглядом або навчені безпечно користуватись пристроєм і усвідомлюють небезпеку від неправильного користування. Не дозволяйте дітям гратися з цим пристроєм. Чистити та обслуговувати пристрій діти можуть лише під наглядом дорослих.
👁	<b>ПОПЕРЕДЖЕННЯ.</b> Не залишайте на варильній поверхні страви, які готуються з використанням жиру чи олії – це може бути небезпечно і призвести до займання. НІКОЛИ не намагайтеся загасити полум'я водою, натомість вимкніть пристрій і накрийте полум'я кришкою чи протипожежною ковдрою.
☒	<b>ПОПЕРЕДЖЕННЯ.</b> Небезпека займання: не зберігайте речі на варильній поверхні.
🚫	Під час роботи доступні частини пристрою можуть сильно нагріватися.
👁	Слідкуйте, щоб пристрій і його кабель живлення перебували поза межами досяжності дітей молодших 8 років.
👁	<b>ПОПЕРЕДЖЕННЯ.</b> Використовуйте лише захист поверхні від виробника пристрою. Нехтування цією вимогою може призвести до нещасних випадків.

<b>⚠ УВАГА</b>	
	Слідкуйте, щоб пристрій було належно встановлено і заземлено кваліфікованим спеціалістом.
	Пристрій має обслуговувати лише кваліфікований технічний персонал. Ремонт, який виконують некваліфіковані особи, може призвести до травмування або серйозних збоїв у роботі пристрою. З питань ремонту пристрою звертайтеся до місцевого центру обслуговування. Недотримання цих інструкцій може призвести до пошкодження пристрою або втрати права на гарантійне обслуговування.
	Вбудований пристрій можна використовувати тільки якщо його встановити в шафці чи на робочому місці, що відповідає відповідним нормам. Це забезпечує достатній рівень захисту від контакту з електричними компонентами відповідно до основних правил техніки безпеки.
	Якщо пристрій не працює належним чином або на ньому з'явилися зломи, тріщини, щілини: <ul style="list-style-type: none"> <li>- вимкніть усі зони нагрівання;</li> <li>- від'єднайте поверхню від мережі і</li> <li>- зв'яжіться з місцевим центром обслуговування.</li> </ul>
	У разі появи тріщин на поверхні для приготування їжі вимкніть пристрій для запобігання ураженню електричним струмом. Не використовуйте пристрій, поки не буде замінено скляну поверхню.
	Не використовуйте варильну поверхню для нагрівання алюмінієвої фольги, продуктів, загорнутих в алюмінієву фольгу, або заморожених продуктів, запакованих в алюмінієвий посуд.
	Рідина між дном посудини та варильною поверхнею може призвести до утворення тиску пари. А це може викликати стрибок посудини. Завжди слідкуйте, щоб варильна поверхня та дно посудини були сухі.
	Під час приготування їжі зони нагрівання сильно нагріваються. Не допускайте малих дітей до пристрою.
	Упаковку пристрою зберігайте в недоступному для дітей місці, адже вона може становити для них небезпеку.

<input checked="" type="checkbox"/>	Цей пристрій призначений для приготування і смаження у звичайних домашніх умовах. Він не призначений для комерційного або промислового використання.
<input type="checkbox"/>	Не використовуйте поверхню для обігрівання кімнати.
<input checked="" type="checkbox"/>	Будьте уважні під час під'єднання електропристроїв до розеток поблизу варильної поверхні. Кабелі живлення не мають контактувати з поверхнею для приготування їжі.
<input type="checkbox"/>	Розігрітий жир чи олія можуть легко загорітися. Не залишайте поверхню без нагляду, особливо під час приготування їжі з великим вмістом жиру чи олії, наприклад картоплі «фрі».
<input checked="" type="checkbox"/>	Після використання вимикайте зони нагрівання.
<input checked="" type="checkbox"/>	Підтримуйте панель керування в чистому і сухому стані.
<input type="checkbox"/>	Не кладіть займісті матеріали на варильну поверхню, оскільки це може спричинити займання.
<input checked="" type="checkbox"/>	У випадку необережного поводження з пристроєм існує ризик отримання опіків.
<input checked="" type="checkbox"/>	Кабелі електропристроїв не мають торкатись гарячої поверхні пристрою або нагрітого посуду.
<input type="checkbox"/>	Не торкайтесь варильної поверхні сухою ганчіркою.
<input checked="" type="checkbox"/>	<b>ПОПЕРЕДЖЕННЯ.</b> Користувачі з електронними стимуляторами серця і серцевими імплантатами повинні дотримуватись мінімальної відстані 30 см від верхньої половини тіла до зони приготування їжі, коли пристрій увімкнено. За наявності будь-яких сумнівів потрібно проконсультуватись із виробником пристрою або лікарем. (Лише для індукційних варильних поверхонь)
<input type="checkbox"/>	Не намагайтеся самотужки відремонтувати, розібрати чи вдосконалити пристрій.
<input checked="" type="checkbox"/>	Перед чищенням завжди вимикайте пристрій.
<input checked="" type="checkbox"/>	Чистьте варильну поверхню відповідно до інструкцій із чищення і догляду, що містяться в цьому посібнику.



# правила утилізації



## ПОПЕРЕДЖЕННЯ УТИЛІЗАЦІЯ ПАКУВАЛЬНОГО МАТЕРІАЛУ

Усі матеріали, які використовуються для пакування пристрою, повністю придатні для повторної переробки. Картон і пінопласт позначені відповідним чином. Утилізуйте пакувальний матеріал і старі пристрої так, щоб не шкодити навколишньому середовищу.



## ПОПЕРЕДЖЕННЯ НАЛЕЖНА УТИЛІЗАЦІЯ СТАРОГО ПРИСТРОЮ

**ПОПЕРЕДЖЕННЯ.** Перед тим як утилізувати старий пристрій, виведіть його з ладу, щоб він не був джерелом небезпеки.

Для від'єднання пристрою від мережі та від'єднання кабелю живлення скористайтесь допомогою кваліфікованого технічного працівника.

Пристрій не можна утилізувати з побутовим сміттям.

Інформацію про дати і місця проведення утилізації можна отримати на сайті місцевих органів влади або організації, яка займається утилізацією сміття.



## ПРАВИЛЬНА УТИЛІЗАЦІЯ ВИРОБУ (ВІДХОДИ ЕЛЕКТРИЧНОГО ТА ЕЛЕКТРОННОГО ОБЛАДНАННЯ)

**(Стосується країн, в яких запроваджено системи розподіленої утилізації)**

Ця позначка на виробі, аксесуарах або в документації до них вказує, що виріб, а також відповідні електронні аксесуари (наприклад, зарядний пристрій, гарнітура, USB-кабель) не можна викидати разом із побутовим сміттям після завершення терміну експлуатації. Щоб запобігти можливій шкоді довкіллю або здоров'ю людини через неконтрольовану утилізацію, утилізуйте це обладнання окремо від інших видів відходів, віддаючи його на переробку та уможливаючи таким чином повторне використання матеріальних ресурсів. Фізичні особи можуть звернутися до продавця, у якого було придбано виріб, або до місцевого урядового закладу, щоб отримати відомості про місця та способи нешкідливої для довкілля вторинної переробки виробу.

Корпоративним користувачам слід звернутися до свого постачальника та перевірити правила й умови договору про придбання. Цей виріб потрібно утилізувати окремо від інших промислових відходів.

# ВСТАНОВЛЕННЯ ВАРИЛЬНОЇ ПОВЕРХНІ



Слідкуйте, щоб пристрій було встановлено і заземлено лише кваліфікованим спеціалістом.

Дотримуйтесь цієї інструкції. Гарантія не поширюватиметься на шкоду, що виникла внаслідок неналежного встановлення пристрою.

Технічні характеристики наведені в кінці цього посібника.

## **ІНСТРУКЦІЇ З ТЕХНІКИ БЕЗПЕКИ ПІД ЧАС ВСТАНОВЛЕННЯ**

- Електромонтаж має бути виконано так, щоб для від'єднання пристрою від мережі був наявний пристрій, у якого роз'єднуються всі полюси з відстанню між контактами принаймні 3 мм. До таких пристроїв належать: автоматичний вимикач для захисту від перенапруги, плавкий запобіжник (запобіжники пробкового типу слід усунути з тримача), пристрій вимкнення за умови витоку на землю і контактор.
- У тому, що стосується захисту від пожежі, цей пристрій відповідає стандарту EN 60335 - 2 - 6. Цей тип пристрою може бути встановлено так, що з однієї сторони може знаходитись висока шафа або стіна.
- Місце встановлення має бути захищено від ударів.
- Кухонний блок, у який встановлюється пристрій, має відповідати вимогам стандарту DIN 68930 на предмет стійкості.
- Для захисту від вологості всі обрізані поверхні слід герметизувати відповідним герметиком.
- На робочих поверхнях із керамічної плитки, усі місця, які торкаються варильної поверхні, слід заповнити відповідним розчином.
- На робочих поверхнях із натурального, штучного каменю або керамічної плитки для кріплення слід використовувати відповідну синтетичну смолу чи комбінований клей.
- Упевніться, що ущільнювач на робочій поверхні розподілено належним чином без щілин. Не використовуйте додатковий силіконовий ущільнювач; адже це може спричинити додаткові труднощі під час демонтажу пристрою з метою обслуговування.
- Знімаючи, поверхню слід виштовхувати знизу.
- Під варильну поверхню можна покласти плитку.
- Не закривайте вентиляційні отвори між робочою поверхнею і передньою панеллю пристрою.



## ПІД'ЄДНАННЯ ДО ДЖЕРЕЛА ЖИВЛЕННЯ

Перед під'єднанням перевірте, чи номінальна напруга пристрою, тобто напруга, зазначена на табличці з технічними даними, відповідає напрузі в мережі. Табличка з технічними даними розташована внизу варильної поверхні.

 **Перед тим як під'єднувати кабелі до мережі, вимкніть живлення.**

ПОПЕРЕДЖЕННЯ

Напруга нагрівального елемента становить 230 В змінного струму. Пристрій також добре працює від мережі з напругою 220 В або 240 В змінного струму. Варильну поверхню слід під'єднати до мережі живлення так, щоб для від'єднання пристрою від мережі був наявний пристрій, у якого роз'єднуються всі полюси з відстанню між контактами принаймні 3 мм, наприклад автоматичний вимикач для захисту від перенапруги, пристрій вимкнення за умови витoku на землю і плавкий запобіжник.

 **Під'єднання кабелю має виконуватись відповідно до норм; гвинти потрібно надійно закріплювати.**

ПОПЕРЕДЖЕННЯ

 Після того, як варильну поверхню буде під'єднано до мережі, перевірте, чи всі зони нагрівання готові до використання, по черзі увімкнувши кожну з них на максимальну потужність на короткий час із використанням відповідного посуду.

ПОПЕРЕДЖЕННЯ

 Під час першого увімкнення варильної поверхні дисплей засвічується і вмикається функція блокування від дітей.

 Зверніть увагу на правильність під'єднання до фазового і нейтрального кабелів мережі в будинку (схеми під'єднань); інакше можна пошкодити складові частини.

ПОПЕРЕДЖЕННЯ

Гарантія не поширюється на шкоду, що виникла в результаті неналежного встановлення.

 Якщо кабель живлення пошкоджено, задля уникнення небезпеки його має замінити виробник, працівник служби обслуговування чи кваліфікований спеціаліст

ПОПЕРЕДЖЕННЯ



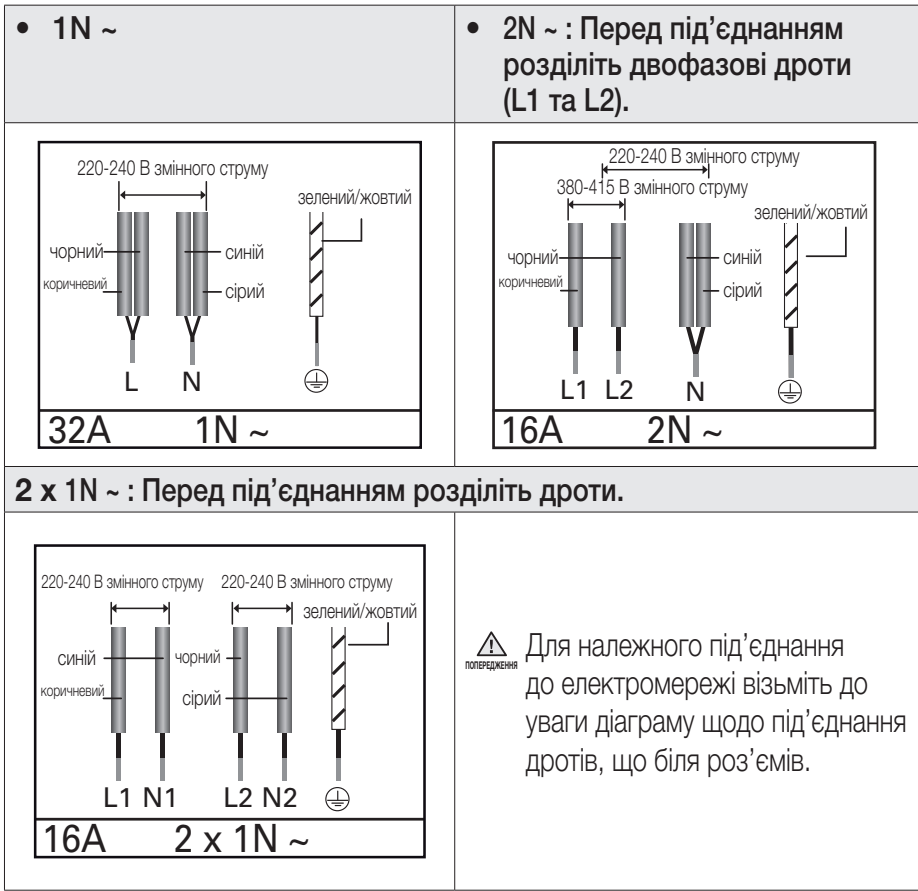



## ВСТАНОВЛЕННЯ У РОБОЧУ ПОВЕРХНЮ

- ☑ Перед встановленням запишіть серійний номер пристрою, що у таблицці з технічними даними. Цей номер буде потрібен у разі звернення щодо обслуговування. Він буде недоступним після встановлення пристрою, оскільки табличка з технічними даними розташована в нижній частині пристрою.

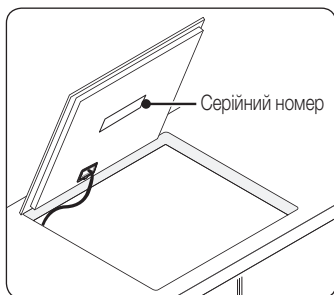

- ☑ Зверніть особливу увагу на вимоги щодо мінімальної відстані між виробом та іншими об'єктами.
- ☑ Нижня частина варильної поверхні обладнана двома вентиляторами. Якщо під варильною поверхнею є шухляда, у ній не слід зберігати дрібні предмети чи папір, оскільки вони можуть пошкодити вентилятор чи перешкоджати охолодженню, якщо потраплять всередину пристрою.

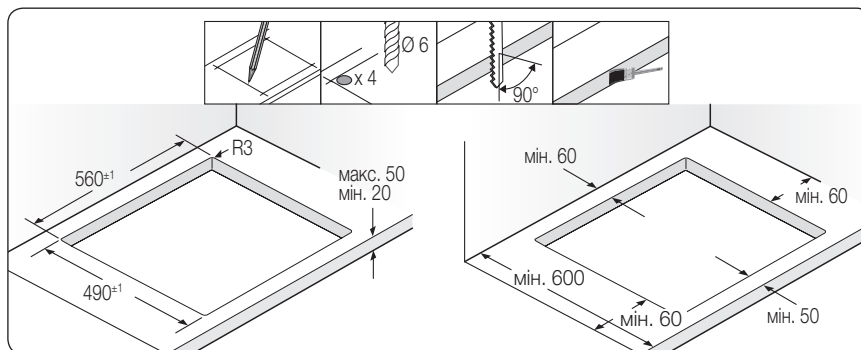
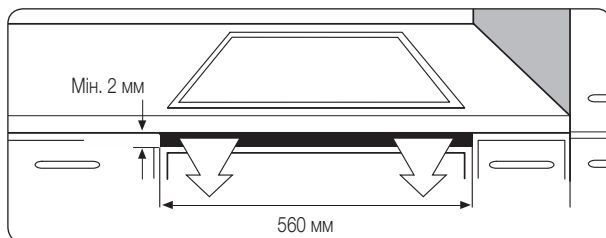

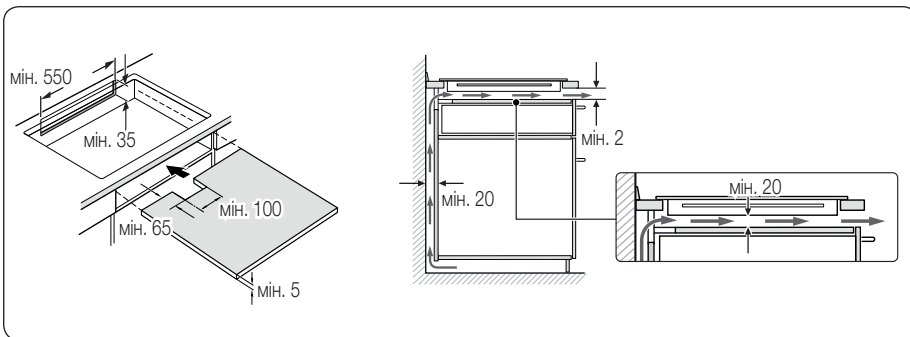
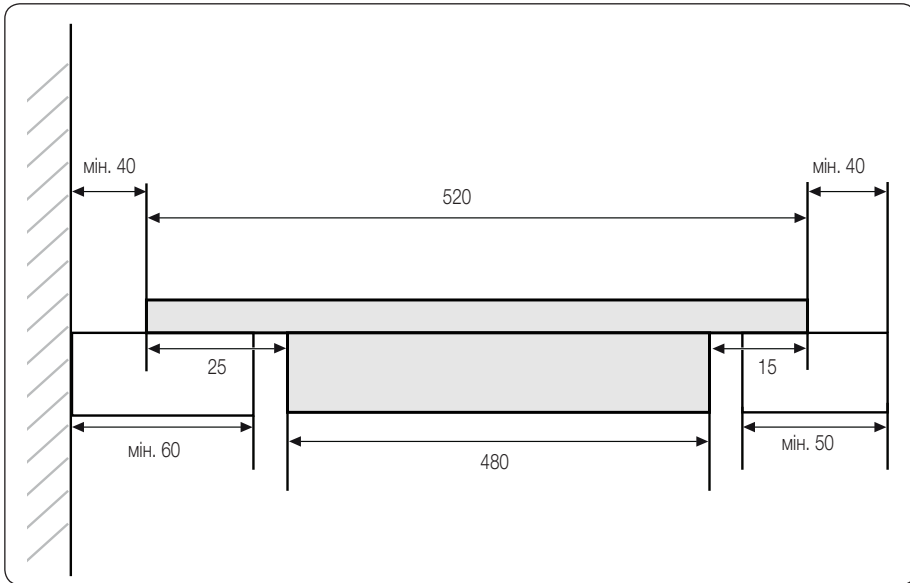

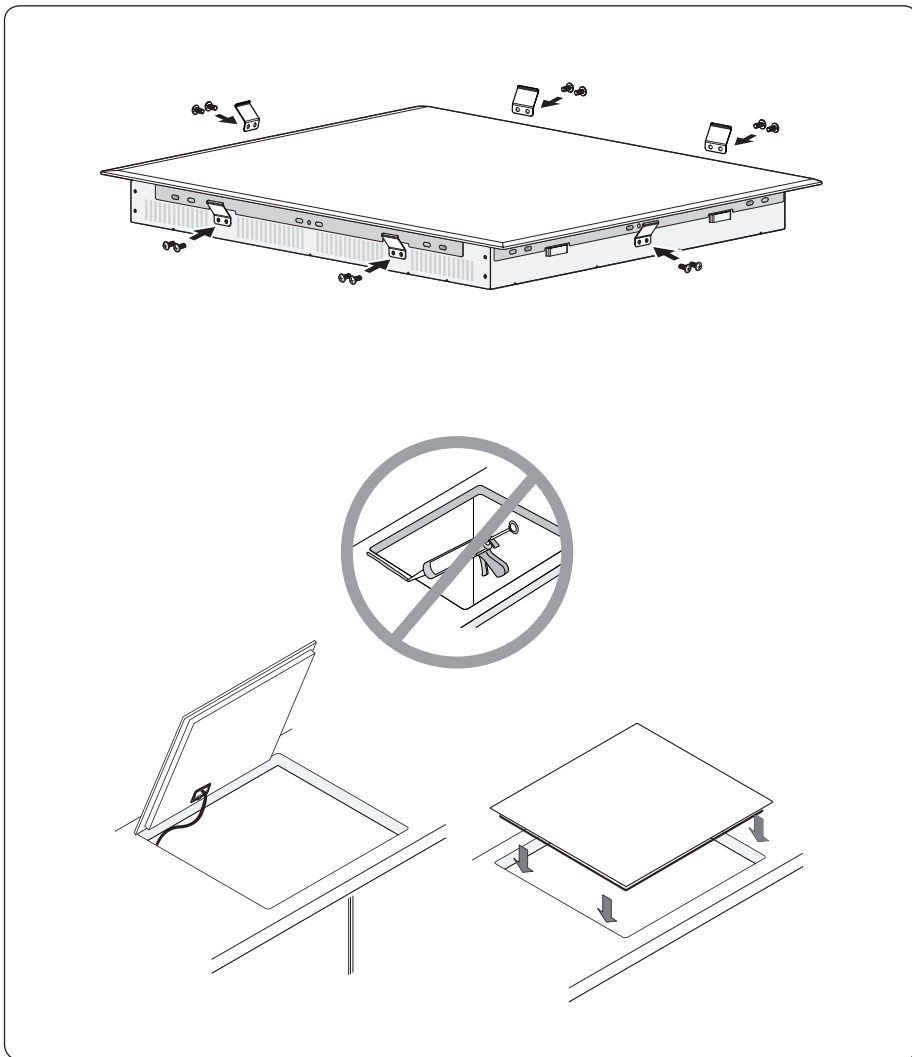

**03 ВСТАНОВЛЕННЯ ВАРІЛЬНОЇ ПОВЕРХНІ**

# Частина та функції

## Зони нагрівання

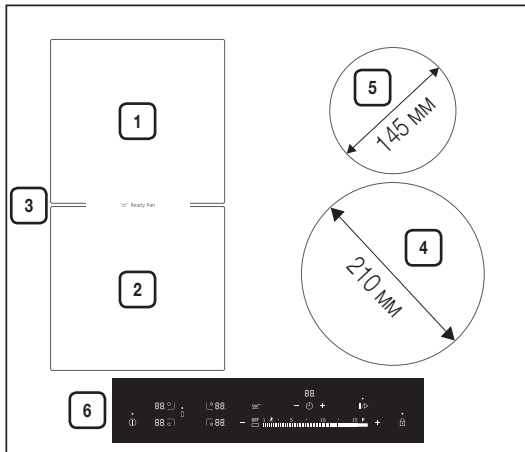

1. Задня частина комбінованої зони нагрівання потужністю 1800 Вт із функцією підсилення потужності до 2600 Вт
2. Передня частина комбінованої зони нагрівання потужністю 1800 Вт із функцією підсилення потужності до 2600 Вт
3. Повна комбінована зона нагрівання потужністю 3300 Вт із функцією підсилення потужності до 3600 Вт
4. Зона нагрівання потужністю 2200 Вт із функцією підсилення потужності до 3200 Вт
5. Зона нагрівання потужністю 1200 Вт із функцією підсилення потужності до 2000 Вт
6. Панель керування

## ПАНЕЛЬ КЕРУВАННЯ

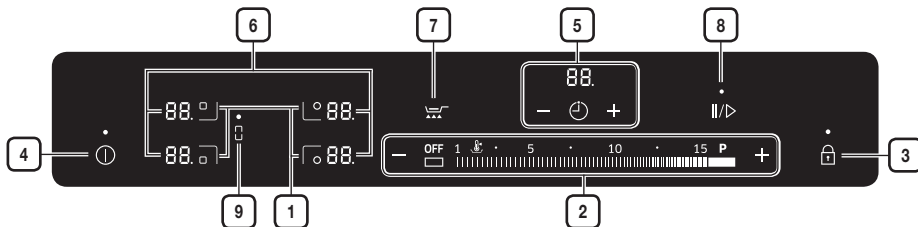

1. Перемикачі зон нагрівання



2. Кнопки налаштування потужності нагрівання
3. Сенсорна кнопка блокування
4. Сенсорна кнопка увімкнення/вимкнення
5. Індикатор і сенсорна кнопка налаштування таймера
6. Індикатори налаштувань потужності нагрівання і залишкового тепла
7. Індикатор готовності сковорідки до приготування страви
8. Пауза
9. Кнопка вибору повної комбінованої зони нагрівання

## СКЛАДОВІ ЧАСТИНИ

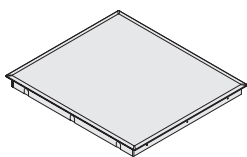

Індукційна варильна поверхня



Кронштейн із пружиною

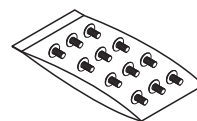

Гвинти





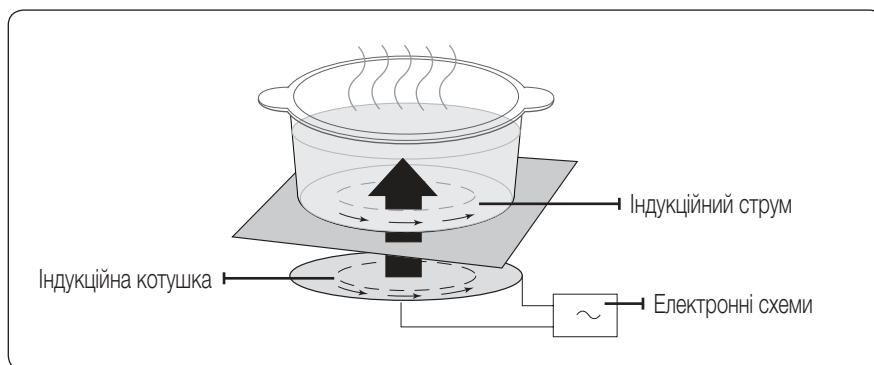







## ІНДУКЦІЙНЕ НАГРІВАННЯ







- **Принцип індукційного нагрівання.** Після встановлення посуду на зону нагрівання і її увімкнення електронні схеми варильної поверхні починають генерувати «індукційний струм» на дні посуду, що відразу підвищує температуру посуду.



- **Вища швидкість приготування їжі і смаження.** Оскільки безпосередньо нагрівається посуд, а не скло, ефективність роботи набагато вища, ніж в інших системах, адже не втрачається тепло. Більшість енергії, яка поглинається, перетворюється в тепло.



## ОСНОВНІ ВЛАСТИВОСТІ ПРИСТРОЮ

- **Склокерамічна варильна поверхня:** пристрій обладнано склокерамічною варильною поверхнею і чотирма зонами нагрівання з коротким часом відповіді.
- **Сенсорні кнопки керування:** пристроєм можна керувати за допомогою сенсорних кнопок.
- **Легке чищення:** перевага склокерамічної поверхні і сенсорних кнопок керування полягає в легкості їх чищення. Гладку пласку поверхню легко чистити.
- **Сенсорна кнопка увімкнення / вимкнення:** сенсорна кнопка увімкнення / вимкнення надає можливість окремо відключати пристрій від мережі живлення. Якщо натиснути цю сенсорну кнопку, живлення буде повністю увімкнено або вимкнено.
- **Індикатори управління і функцій:** цифровий дисплей та індикатори забезпечують інформацію про налаштування та увімкнені функції, а також про наявність залишкового тепла в різних зонах нагрівання.
- **Захисне вимкнення:** функція захисного вимкнення забезпечує автоматичне вимкнення зон нагрівання після того, як мине певний час, якщо налаштування не було змінено.
- **Підсилення потужності ** : за допомогою цієї функції можна розігріти вміст посуду швидше, ніж у випадку використання максимального рівня потужності «» (на дисплеї буде відобразитись індикація «»).
- **Індикатор залишкового тепла:** якщо зона нагрівання є настільки гарячою, що існує ризик отримання опіків, на дисплеї з'явиться позначка залишкового тепла.
- **Автоматичне визначення посуду:** кожну зону нагрівання обладнано системою автоматичного визначення посуду; система дозволяє розпізнати посуд, діаметр якого дещо менший за зону нагрівання. Посуд слід ставити посередині кожної зони нагрівання. Слід завжди використовувати придатний для відповідної мети посуд.
- **Цифрові індикатори.**
  -  пристрій увімкнено;
  -  до ,  вибраний рівень нагрівання;
  -  залишкове тепло (підтримання високої температури);
  -  залишкове тепло;
  -  увімкнено замок від дітей;
  -   повідомлення про помилку, сенсорну кнопку натиснули і утримували понад 8 секунд;







-  повідомлення про помилку у випадку перегрівання варильної поверхні внаслідок неналежної роботи (наприклад, робота з порожнім посудом);
-  повідомлення про помилку, посуд не підходить або занадто малий, чи на зоні нагрівання взагалі відсутній посуд.
- **Пауза**  : використовуйте цю функцію для перемикання потужності усіх зон нагрівання на нижчий рівень (наприклад, щоб порозмовляти по телефону).  
На дисплеї з'явиться індикація «».
- **Кнопка вибору повної комбінованої зони нагрівання**  : за допомогою цієї кнопки можна повністю розширити зону нагрівання ліворуч.
- **Індикатор готовності сковорідки до приготування страви**  : використовується для розігрівання сковорідки.

## ЗАХИСНЕ ВИМКНЕННЯ

Якщо одну із зон нагрівання не вимкнено або не налаштовано рівень нагрівання протягом тривалого проміжку часу, така зона нагрівання автоматично вимкнеться.

За наявності залишкового тепла на цифровому індикаторі, що відповідає певній зоні нагрівання, буде відобразитись індикація   (що означає «гарячий»). Зони нагрівання вимикаються автоматично після завершення певного проміжку часу.

Рівень нагрівання	Вимкнення
1-3	Через 6 годин
4-6	Через 5 годин
7-9	Через 4 години
10-15	Через 1,5 години

-  У разі перегрівання варильної поверхні через збій у її роботі з'явиться індикація  . Після цього варильна поверхня вимкнеться.
-  Якщо посуд не підходить або занадто малий, чи взагалі відсутній на зоні нагрівання, відобразиться індикація .  
Через 1 хвилину відповідна зона нагрівання вимкнеться.
-  Якщо одна чи кілька зон нагрівання вимикаються до того, як міне зазначений час, дивіться розділ «Усунення несправностей».

## Інші причини автоматичного вимкнення зони нагрівання

Усі зони нагрівання негайно вимкнуться у випадку потрапляння гарячої рідини на панель керування.

Автоматичне вимкнення також спрацює, якщо покласти вологу ганчірку на панель керування. В обох цих випадках пристрій потрібно увімкнути знову за допомогою головної **сенсорної кнопки увімкнення/вимкнення** ①, попередньо усунувши рідину або ганчірку.

## ІНДИКАТОР ЗАЛИШКОВОГО ТЕПЛА

За наявності залишкового тепла після вимкнення окремої зони нагрівання або всієї варильної поверхні на цифровому дисплеї буде відобразитись індикація **H**, **H** (що означає «гарячий») для відповідної зони нагрівання. Навіть після вимкнення зони нагрівання індикатор залишкового тепла вимкнеться тільки після охолодження зони нагрівання.

Залишкове тепло можна використовувати для відтаювання продуктів або підтримання їжі теплою.



Допоки світиться індикатор залишкового тепла, існує ризик отримання опіків.



У разі вимкнення живлення символ **H**, **H** зникне, а інформація про залишкове тепло стане недоступною. Проте залишається можливість отримати опік. Щоб уникнути цього, завжди будьте уважні, перебуваючи поблизу варильної поверхні.

## ВИЗНАЧЕННЯ ТЕМПЕРАТУРИ

Якщо з будь-яких причин температура будь-якої із зон нагрівання перевищує безпечний рівень, налаштування зони нагрівання автоматично перейде на нижчий рівень потужності.

Після завершення користування поверхнею, вентилятор охолодження буде продовжувати працювати, допоки не охолоне електроніка варильної поверхні. Залежно від температури електроніки варильної поверхні вентилятор автоматично вмикається і вимикається.

# перед початком роботи

## ПОПЕРЕДНЄ ЧИЩЕННЯ

Витріть склокерамічну поверхню вологою ганчіркою із засобом для чищення склокерамічних поверхонь.



Не використовуйте їдкі або абразивні засоби для чищення. Можна пошкодити поверхню.

# використання варильної поверхні

## ПОСУД ДЛЯ ЗОН НАГРІВАННЯ

Варильну поверхню можна вмикати, лише коли на одну з зон нагрівання встановлено посуд із магнітним дном. Можна використовувати вказаний нижче посуд.

### Матеріал посуду

Матеріал посуду	Підхожий
Сталь, емальована сталь	Так
Чавун	Так
Нержавіюча сталь	За наявності відповідного позначення від виробника
Алюміній, мідь, латунь	№
Скло, кераміка, порцеляна	№

- Посуд для індукційних варильних поверхонь позначений виробником як підхожий.
- Деякий посуд під час використання на індукційній зоні нагрівання може генерувати шуми. Такий шум не є недоліком пристрою і жодним чином не впливає на його роботу.

## ПЕРЕВІРКА ПІДХОЖОСТІ

Посуд підходить для приготування їжі на індукційній варильній поверхні, якщо до дна такого посуду притягується магніт і він позначений виробником як придатний.

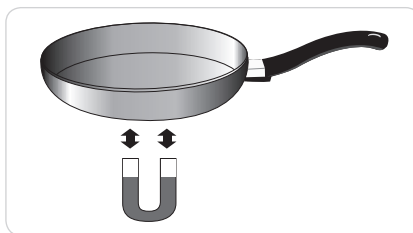

-  Зона нагрівання може не працювати належним чином із посудом без вмісту заліза, який не притягується магнітом, або з посудом без вмісту заліза, дно якого вкрите залізом.

## РОЗМІР ПОСУДИН

Зона нагрівання автоматично адаптується до розміру дна посудини до певного обмеження. Проте магнітна частина дна посудини повинна мати мінімальний діаметр, що залежить від розміру зони нагрівання.

Діаметр зони нагрівання	Мінімальний діаметр дна посудини
210 мм	140 мм
145 мм	100 мм
Передня або задня частина комбінованої зони нагрівання	120 мм
Повна комбінована зона нагрівання	180 мм (розміри довгої сторони), овальна посудина, казанок для риби

## ЗВУКИ, ЯКІ ВИДАЄ ПРИСТІЙ ПІД ЧАС РОБОТИ

Якщо чути:

- потріскування – посуд виготовлено з різних матеріалів;
- посвистування – використовується більше двох зон нагрівання, а посуд виготовлено з різних матеріалів;
- гудіння – використовується високий рівень потужності;
- клацання – відбувається електричне перемикання;
- шипіння, дзижчання – працює вентилятор.

Поява звуків є нормальним явищем і не свідчить про пошкодження пристрою.

## ВИКОРИСТАННЯ ПІДХОЖОГО ПОСУДУ

Кращий посуд забезпечує кращий результат.

- Розпізнати якісний посуд можна за його дном. Дно має бути максимально товстим і плоским.
- Під час придбання нового посуду звертайте особливу увагу на діаметр дна. Виробники часто зазначають лише діаметр верхнього обідка.
- Не використовуйте посуд, що має пошкоджене дно - нерівні краї або рубчики. Такий посуд може призвести до подряпин на варильній поверхні.
- Під час охолодження дно посудини зазвичай вигинається всередину (стає увігнутим). Воно не має вигинатись назовні (ставати вигнутим).
- Якщо Ви використовуєте спеціальний тип посуду, наприклад сковорарку, посуд для приготування їжі на малому вогні або сковорідку Wok, дотримуйтесь інструкцій виробника.

## Поради щодо заощадження електроенергії

 Дотримуючись поданих далі порад, можна заощадити електроенергію.

- Завжди ставте посуд на варильну поверхню перед увімкненням зони нагрівання.
- Забруднені зони нагрівання і дно посуду збільшують споживання електроенергії.
- За можливості надійно закривайте посуд кришкою.
- Вимикайте зону нагрівання до закінчення часу приготування їжі, щоб використати залишкове тепло для утримання їжі теплою або для відтаювання продуктів.



Правильно!

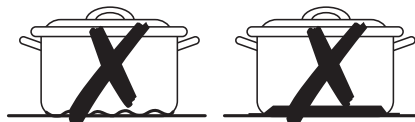

Неправильно!

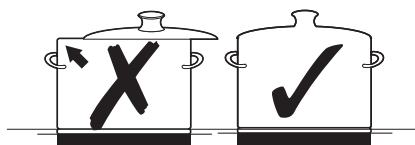

## ВИКОРИСТАННЯ СЕНСОРНИХ КНОПОК КЕРУВАННЯ

Для роботи з сенсорними кнопками керування натискайте потрібну кнопку кінчиком вказівного пальця, доки не засвітиться або не вимкнеться відповідний індикатор або не буде увімкнено потрібну функцію. Упевніться, що натискаєте тільки одну сенсорну кнопку під час роботи пристрою. Можна випадково натиснути сенсорну кнопку поруч.

### УВІМКНЕННЯ ПРИСТРОЮ

1. Увімкнути пристрій можна за допомогою **сенсорної кнопки увімкнення/вимкнення** ①. Натисніть і утримуйте **сенсорну кнопку увімкнення/вимкнення** ① протягом 1-2 секунд. На цифровому дисплеї відобразиться індикація .



- Після увімкнення пристрою за допомогою **сенсорної кнопки увімкнення/вимкнення** ① протягом приблизно 20 секунд потрібно вибрати рівень потужності нагрівання. В іншому випадку пристрій автоматично вимкнеться задля безпеки.

### ВИБІР ЗОНИ НАГРІВАННЯ І РІВНЯ ПОТУЖНОСТІ НАГРІВАННЯ

1. Щоб вибрати зону нагрівання, натисніть кнопку відповідної зони нагрівання.

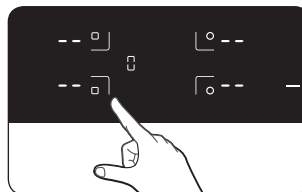

2. Для налаштування рівня потужності використовуйте **регулятори потужності нагрівання**.

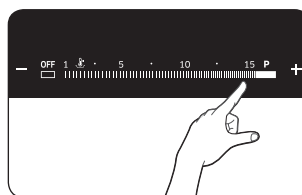

- За замовчуванням встановлено рівень 15.
- Щоб зберегти страву теплою, виберіть відповідну зону нагрівання і торкніться повзунка під налаштуванням **підтримання температури страви** .



- Якщо натиснути й утримувати кілька сенсорних кнопок довше 8 секунд, на дисплеї налаштування рівня нагрівання з'явиться індикація **H H**. Щоб скинути налаштування, натисніть **сенсорну кнопку увімкнення/вимкнення** ①.

## ВИМКНЕННЯ ПРИСТРОЮ

Для повного вимкнення пристрою використовуйте **сенсорну кнопку увімкнення/вимкнення** ①.

Натисніть і утримуйте **сенсорну кнопку увімкнення/вимкнення** ① упродовж приблизно 1-2 секунд.



- Після вимкнення окремої зони нагрівання або всієї варильної поверхні інформація про наявність залишкового тепла відобразиться на цифровому дисплеї відповідної зони нагрівання у вигляді позначки **H** або **H** (що означає «гарячий»).

## ВИМКНЕННЯ ЗОНИ НАГРІВАННЯ

1. Виберіть зону нагрівання і торкніться кнопки **OFF**.

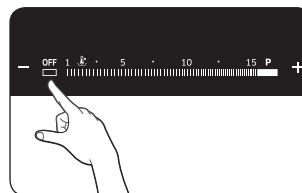



## ВИКОРИСТАННЯ ЗАМКА ВІД ДІТЕЙ

Для запобігання випадковому увімкненню зони нагрівання і увімкненню варильної поверхні можна використати замок від дітей. Можна також заблокувати панель керування, за винятком **сенсорної кнопки увімкнення/вимкнення** ①, для запобігання випадковій зміні налаштувань, наприклад у разі чищення панелі ганчіркою.

## Увімкнення / вимкнення замка від дітей

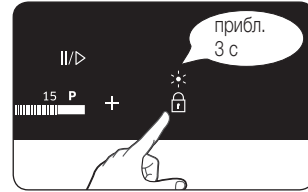
1. Натисніть і утримуйте **сенсорну кнопку блокування**  протягом 3 секунд. На підтвердження пролунає звуковий сигнал.



2. Натисніть будь-яку **сенсорну кнопку керування**. На дисплеї з'явиться значок , інформуючи про те, що замок від дітей увімкнено.

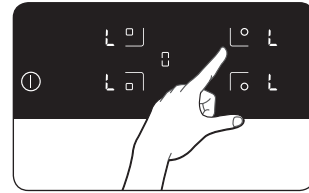

3. Щоб вимкнути замок від дітей, ще раз натисніть і утримуйте **сенсорну кнопку блокування**  протягом 3 секунд. На підтвердження пролунає звуковий сигнал.

## ТАЙМЕР

Є дві можливості використання таймера.

### Використання таймера для захисного вимкнення.

Якщо для зони нагрівання встановлено певний час, така зона нагрівання вимкнеться автоматично, коли мине встановлений час. Цю функцію можна використовувати одночасно для кількох зон нагрівання.

### Використання таймера для відліку часу.

таймер використовувати неможливо, якщо зона нагрівання, для якої встановлено таймер, вимкнена.

## Налаштування захисного вимкнення

Перед тим як застосувати функцію захисного вимкнення для зон(-и) нагрівання, їх (їх) слід увімкнути.

1. Увімкнувши, натисніть відповідну зону нагрівання, щоб активувати сигнал дисплея відповідної зони нагрівання.

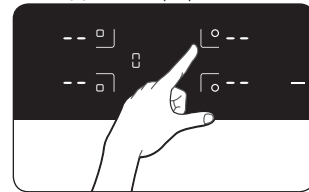

2. Натисніть сенсорну кнопку **налаштування таймера** . Над таймером з'явиться цифра 10.



### 3. За допомогою сенсорних кнопок налаштування таймера (+ або -)

встановить потрібний час, наприклад 15 хвилин, після завершення якого зона нагрівання автоматично вимкнеться. Тепер функцію захисного вимкнення увімкнено.



### 4. Щоб скасувати налаштування таймера, виберіть відповідний пальник і натисніть та утримуйте сенсорну кнопку налаштування таймера (⌏) упродовж 3 секунд.

Налаштування таймера відповідного пальника буде скасовано, про що засвідчить звуковий сигнал. Якщо натиснути та утримувати сенсорну кнопку налаштування таймера (⌏) 3 секунди, не вибравши попередньо пальника, буде скасовано налаштування таймера того пальника, налаштування якого змінювались останніми.

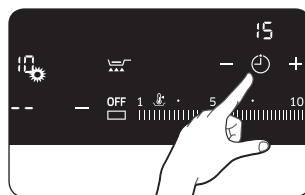

Для відображення залишку часу для будь-якої із зон нагрівання натисніть сенсорну кнопку налаштування таймера (⌏).

Відповідний індикатор почне повільно миготіти.

Налаштування можна скинути за допомогою регуляторів налаштування таймера (+ або -). Після того, як мине встановлений період часу, зона нагрівання автоматично вимкнеться, і на підтвердження цього пролунає звуковий сигнал, та на дисплеї таймера з'явиться відповідна індикація.

 Якщо торкнутись сенсорної кнопки налаштування таймера (⌏), не вибравши попередньо зони нагрівання, увімкнеться дисплей, але налаштування таймера застосовано не буде.

 Для швидшого налаштування натисніть і утримуйте одну із сенсорних кнопок налаштування таймера (+ або -), поки не з'явиться потрібне значення.

## Таймер

Щоб використовувати таймер, пристрій має бути увімкненим; проте не слід використовувати таймер для захисного вимкнення усіх зон нагрівання.

1. Натисніть **сенсорну кнопку налаштування таймера** .

На дисплеї таймера відобразиться індикація .

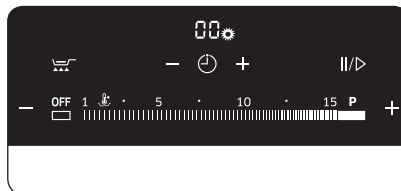

2. Активується функція таймера, і з часом числа на дисплеї збільшуватимуться.

Щоб скасувати налаштування таймера, натисніть та утримуйте **сенсорну кнопку налаштування таймера**  упродовж 3 секунд.

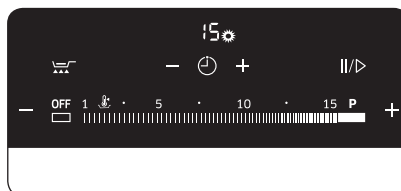

3. Щоб скасувати функцію таймера, торкніться **сенсорної кнопки налаштування таймера** .

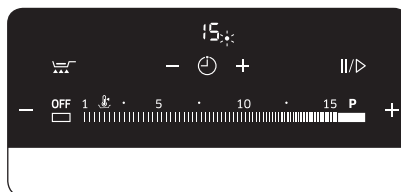

## ВИКОРИСТАННЯ ФУНКЦІЇ ГОТОВНОСТІ СКОВОРІДКИ ДО ПРИГОТУВАННЯ

Використовується для розігрівання сковорідки.

### Вибір функції готовності сковорідки до приготування страви для повної комбінованої зони нагрівання

1. Увімкнувши пристрій, торкніться сенсорної кнопки функції готовності сковорідки до **приготування страви** .

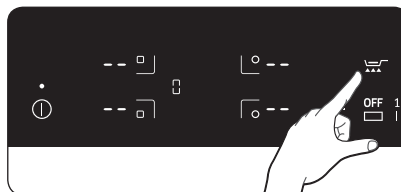

2. В обох комбінованих зонах з'явиться індикація **РЯ**. Пристрій почне роботу з підсиленою потужністю приблизно 50 секунд, а тоді рівень потужності автоматично зміниться на 9.



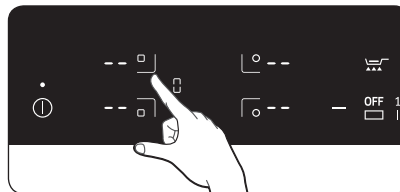

## Вибір функції готовності сковорідки до приготування страви для передньої і задньої комбінованих зон

1. Увімкніть живлення і торкніться сенсорної кнопки передньої або задньої комбінованої зони.

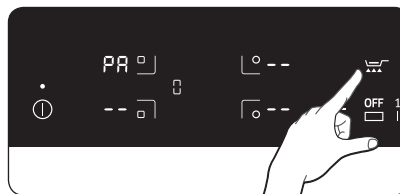

2. Торкніться сенсорної кнопки функції готовності сковорідки до приготування страви , щоб для вибраної комбінованої зони відобразилась індикація **PA**. Пристрій почне роботу з підсиленою потужністю приблизно 50 секунд, а тоді рівень потужності автоматично зміниться на 9.



-  Ця функція доступна лише у комбінованій зоні.
-  Температура нагрівання дна сковорідки залежить від посудини. Якщо температура попередньо нагрівання не підходить, відрегулюйте рівень потужності відповідним чином.

## НАЛАШТУВАННЯ ФУНКЦІЇ ПІДСИЛЕННЯ ПОТУЖНОСТІ

Функція підсилення потужності  забезпечує додаткову потужність для кожної зони нагрівання (наприклад, для доведення до кипіння великої кількості води).

Зони нагрівання	Макс. час роботи функції підсиленої потужності
210 мм	10 хв.
145 мм	10 хв.
Передня або задня частина комбінованої зони нагрівання	10 хв.
Повна комбінована зона нагрівання	5 хв.

Після цього зона нагрівання автоматично повернеться до рівня потужності .

-  За певних умов функція підсилення потужності може вимкнутись автоматично з метою захисту внутрішніх електронних компонентів варильної поверхні.

## УПРАВЛІННЯ ПОТУЖНІСТЮ НАГРІВАННЯ

Зони нагрівання мають максимальну доступну потужність.

Якщо цей діапазон потужності перевищити увімкненням функції підсилення потужності, функція управління потужністю автоматично зменшить налаштування потужності зони нагрівання.

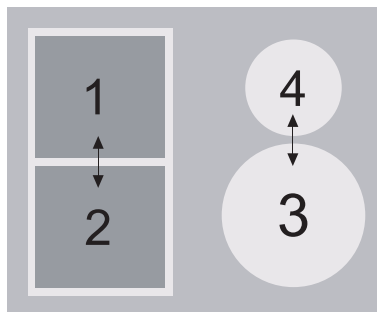

- Ліва сторона:  
№ 1 і № 2 – спарена зона нагрівання
- Права сторона:  
№ 3 і № 4 – спарена зона нагрівання





Індикатор цієї зони нагрівання змінюється зі встановленого до максимального налаштування потужності нагрівання за лічені секунди. Після цього індикатор змінюється зі встановленого налаштування потужності до максимального.

## ПАУЗА

Функція **паузи**  одночасно перемикає усі увімкнені зони нагрівання на нижчий рівень потужності, а тоді назад на встановлений перед тим рівень потужності. Цю функцію можна використовувати, щоб на короткий час призупинити, а тоді продовжити процес приготування страви, наприклад щоб поговорити по телефону.

Коли увімкнено функцію **паузи** , вимкнено усі сенсорні кнопки, крім кнопки **паузи**, **блокування** та **увімкнення/вимкнення**. Щоб продовжити приготування страви, торкніться сенсорної кнопки **паузи**  ще раз.

	Панель керування	Дисплей
Увімкнення	Торкніться кнопки паузи 	
Вимкнення	Торкніться кнопки паузи 	Повернення до попереднього рівня потужності

 Функції таймера не зупиняються за допомогою **сенсорної кнопки паузи** .

## КЕРУВАННЯ КОМБІНОВАНОЮ ЗОНОЮ НАГРІВАННЯ

Функція комбінованої зони нагрівання дозволяє використовувати всю зону нагрівання ліворуч для приготування їжі у посуді великого розміру (наприклад, овальна посудина, казанок для риби).

1. Натисніть сенсорну кнопку вибору повної **комбінованої** зони нагрівання.

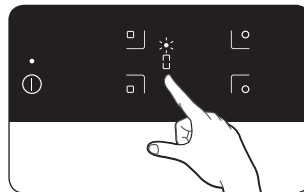

2. Натискайте регулятори потужності нагрівання (+) або (-). Відображення налаштування потужності нагрівання (передня, задня зона) буде змінено.



## УВІМКНЕННЯ/ВИМКНЕННЯ ЗВУКУ

1. Торкніться сенсорної **кнопки увімкнення/вимкнення** ① і утримуйте її упродовж 1-2 секунд. На дисплеї з'явиться індикація **ON**.

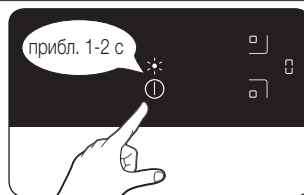

2. Торкніться сенсорної **кнопки паузи** ||▷ і утримуйте її упродовж 3 секунд не пізніше, ніж за 20 секунд після увімкнення.



3. Звук вимкнеться, і на дисплеї з'явиться індикація **OFF**.



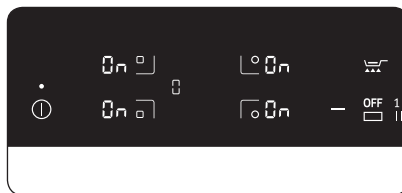

4. Щоб змінити налаштування звуку, повторіть дії кроків 1 і 2. Звук увімкнеться, і на дисплеї з'явиться індикація **ON**.



## РЕКОМЕНДОВАНІ НАЛАШТУВАННЯ ДЛЯ ПРИГОТУВАННЯ ПЕВНИХ ПРОДУКТІВ

Значення, наведені у таблиці нижче, подано для довідки. Налаштування потужності нагрівання для приготування різноманітних страв залежать від кількох показників, включно з якістю посуду, який використовується, типом і кількістю продуктів.

Положення перемикача	Спосіб приготування їжі	Приклади використання
14-15	Розігрівання Тушкування Смаження	Розігрівання великої кількості рідини, приготування макаронних виробів, смаження м'яса (обсмажування гуляшу, м'яса для тушкування)
10-13	Інтенсивний режим Смаження	Стейк, філе, картопляні млинці, сосиски, пироги / млинці
8-9	Смаження	Шніцель / відбивні, печінка, риба, котлети, смажені яйця
6-7	Кип'ятіння	Кип'ятіння до 1,5 л рідини, приготування картоплі, овочів
3-5	Приготування на парі Тушкування Кип'ятіння	Приготування на парі і тушкування малої кількості овочів, приготування рису і молочних страв
1-2	Топлення	Топлення масла, розчинення желатину, топлення шоколаду

-  Налаштування потужності нагрівання, вказані у таблиці вище, надано лише для довідки.
-  Налаштування потужності нагрівання слід регулювати відповідно до певного посуду і продуктів.



# ЧИЩЕННЯ І ДОГЛЯД

## ВАРИЛЬНА ПОВЕРХНЯ



Уникайте контакту засобів для чищення з нагрітою склокерамічною поверхнею. Усі засоби для чищення після чищення слід усунути за допомогою чистої води, оскільки вони можуть роз'їдати поверхню, коли вона нагріється. Не використовуйте сильнодіючі засоби для чищення, наприклад розпилювачі для гриля і печей, подушечки для полірування чи абразивні засоби для чищення.



Чистьте склокерамічну поверхню після кожного використання, поки вона ще тепла. Це дозволить запобігти пригорянню пролитих рідин на поверхні. Усуньте накип, плями від води, жир і плями від металу за допомогою доступних у продажу засобів для чищення склокераміки і нержавіючої сталі.

## Легке забруднення

1. Витирайте склокерамічну поверхню вологою ганчіркою.
2. Витирайте поверхню насухо чистою ганчіркою. На поверхні не мають залишатися залишки миючого засобу.
3. Ретельно витирайте всю склокерамічну поверхню один раз на тиждень за допомогою доступного у продажу засобу для чищення склокераміки чи нержавіючої сталі.
4. Витирайте склокерамічну поверхню за допомогою відповідної кількості чистої води і витирайте насухо чистою ганчіркою без ворсу.

## Складне забруднення

1. Щоб усунути їжу, яка розбризкалась під час кип'ятіння, чи інші складні забруднення, використовуйте шкребок для скла.
  2. Розташуйте шкребок для скла під кутом до склокерамічної поверхні.
  3. Усуньте забруднення лезом шкребка.
-  Шкребки для скла і засоби для чищення склокераміки доступні у спеціалізованих магазинах.

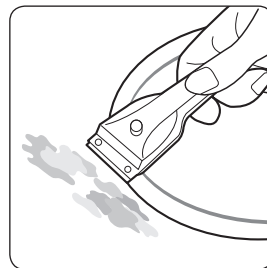

## Проблемний бруд

1. Усувайте пригорілий цукор, плавлений пластик, алюмінієву фольгу чи інші матеріали за допомогою шкребка для скла негайно, поки поверхня ще тепла.



Якщо шкребок для скла використовувати на гарячій поверхні, існує ризик отримання опіків.

2. Почистьте варильну поверхню як звичайно, коли вона охолоне. Якщо зона нагрівання, де щось розплавилось, охолочла, розігрійте її, щоб почистити.



Подряпини чи темні дефекти на склокерамічній поверхні, спричинені, наприклад, використанням сковорідки з гострими краями, неможливо усунути. Проте, вони не впливають на роботу виробу.

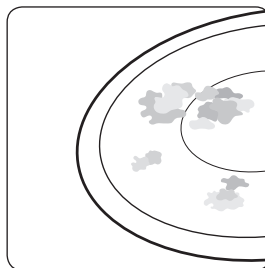

## РАМКА ВАРИЛЬНОЇ ПОВЕРХНІ (ЕЛЕМЕНТ ДОДАТКОВОЇ КОМПЛЕКТАЦІЇ)



Не чистьте рамку варильної поверхні оцтом, лимонним соком чи засобом для видалення накипу, інакше вона потьмяніє.

1. Витріть рамку вологою ганчіркою.
2. Зволожте сухі залишки їжі вологою ганчіркою. Витріть насухо.

## ДЛЯ УНИКНЕННЯ ПОШКОДЖЕННЯ ПРИСТРОЮ

- Не використовуйте варильну поверхню як робочу поверхню чи для зберігання предметів.
- Не вмикайте зону нагрівання якщо на ній немає посуду чи посуд порожній.
- Склокераміка дуже міцна і здатна витримати високу температуру, проте її можна розбити. Поверхню можна пошкодити, якщо кинути на неї гострий чи важкий предмет.
- Не ставте посуд на рамку варильної поверхні. На покритті можуть з'явитися подряпини чи пошкодження.

- Не проливайте кислоти, наприклад оцет, лимонний сік і засоби для усунення накипу, на рамку варильної поверхні, оскільки такі рідини можуть призвести до появи темних плям.
- Якщо цукор чи страва, яка містить цукор, потрапить на гарячу зону нагрівання і розплавиться, їх слід негайно витерти за допомогою шкребка для скла, поки поверхня ще гаряча. Якщо поверхня вистигне, її може бути пошкоджено у разі чищення.
- Тримайте усі предмети і матеріали, які можуть плавитись, наприклад пластик, алюмінієву фольгу і фольгу для запікання, подалі від склокерамічної поверхні. Якщо такий матеріал розплавиться на варильній поверхні, його слід негайно усунути за допомогою шкребка.

## Гарантія і обслуговування

### ВІДПОВІДІ НА ПОШИРЕНІ ПИТАННЯ ТА УСУНЕННЯ НЕСПРАВНОСТЕЙ

Несправність може статися від незначної помилки, яку можна виправити самостійно з допомогою поданих далі вказівок. Не виконуйте подальшого ремонту, якщо в якомусь випадку подані вказівки не допоможуть вирішити проблему.



ПОПЕРЕЖЕННЯ

Ремонт пристрою має виконувати лише кваліфікований спеціаліст з обслуговування. Неналежно виконаний ремонт може призвести до значного ризику для користувача. Якщо пристрій потрібно полагодити, зверніться до місцевого центру обслуговування споживачів.

#### Що робити, якщо зони нагрівання не працюють?

Можливі причини

- Запобіжник у домашній електропроводці (блок плавких запобіжників) не пошкоджено. Якщо запобіжники спрацьовують кілька разів, зверніться до авторизованого електрика.
- Пристрій належним чином увімкнено.
- Індикатори на панелі керування світяться.
- Зона нагрівання увімкнена.
- Для зон нагрівання встановлено потрібний рівень нагрівання.

## Що робити, якщо зони нагрівання не вмикаються?

Можливі причини

- Минуло більше 20 секунд від натиснення сенсорної кнопки увімкнення/вимкнення до увімкнення потрібної зони нагрівання (дивіться розділ «Увімкнення пристрою»).
- Панель керування частково накрита вологою ганчіркою або на неї пролито рідину.

## Щоб робити, якщо раптом вимикаються всі індикатори, крім , індикатора залишкового тепла?

Таке може ставатися з двох причин.

- Було випадково натиснуто сенсорну кнопку увімкнення/вимкнення.
- Панель керування частково накрита вологою ганчіркою або на неї пролито рідину.

## Що робити, якщо після того як було вимкнуто зони нагрівання, не світиться індикатор залишкового тепла?

Можлива причина

- Зона нагрівання використовувалась короткий період часу і тому вона недостатньо нагрілась. Якщо зона нагрівання гаряча, зверніться до центру обслуговування споживачів.

## Що робити, якщо зони нагрівання не вмикаються або не вимикаються?

Таке може статися з поданих далі причин.

- Панель керування частково накрита вологою ганчіркою або на неї пролито рідину.
- Увімкнено замок від дітей.

## Що робити, якщо світиться індикація .

Можливі причини:

- Панель керування частково накрита вологою ганчіркою або на неї пролито рідину. Щоб скинути повідомлення про помилку, натисніть сенсорну кнопку увімкнення/вимкнення.

## Що робити, якщо світиться індикація .

Можливі причини:

- Варильна поверхня перегрілась через неналежну роботу.
- Після того як поверхня охолоне, натисніть сенсорну кнопку увімкнення / вимкнення, щоб скинути повідомлення про помилку.

## Що робити, якщо світиться індикація

Можливі причини:

- Посуд не підходить або занадто малий, чи взагалі відсутній на зоні нагрівання.
- Якщо використовувати підхожий посуд, повідомлення зникне автоматично.

## Що робити, якщо вентилятор охолодження продовжує працювати після вимкнення варильної поверхні?

Можливі причини:

- Після завершення користування варильною поверхнею вентилятор охолодження працює для її охолодження.
- Вентилятор охолодження вимкнеться після того, як охолоне електроніка варильної поверхні.

Якщо ремонт необхідний в результаті помилки експлуатації пристрою, виклик спеціаліста може бути платним навіть в період гарантійного обслуговування.

## ОБСЛУГОВУВАННЯ

Перш ніж телефонувати до служби підтримки чи обслуговування, прочитайте розділ «Усунення несправностей».

Якщо допомога вам усе ж потрібна, виконайте вказівки нижче.

### Це технічна несправність?

Якщо так, зверніться до центру обслуговування споживачів.

Завжди заздалегідь готуйтеся до розмови. Це полегшить визначення проблеми, а також дозволить зрозуміти, чи потрібне обслуговування.

Підготуйте таку інформацію.

- В чому саме полягає проблема?
- За яких обставин стається проблема?

Коли телефонуєте, ви повинні знати модель і серійний номер пристрою. Ця інформація подана на табличці з технічними даними.

- Опис моделі
- Серійний номер (15 цифр)

Радимо записати цю інформацію для довідки.

Модель: \_\_\_\_\_

Серійний номер: \_\_\_\_\_

Коли необхідно платити за обслуговування навіть під час дії гарантійного періоду?

- Якщо ви самостійно усунули проблему, скориставшись інструкціями у розділі «Усунення несправностей».
- Якщо спеціаліст центру обслуговування був змушений кілька разів приходити до вас, оскільки йому не було надано вичерпної інформації перед візитом, через що потрібно було повертатись по запасні частини. Підготуйтеся до дзвінка, як описано вище, щоб заощадити кошти і запобігти додатковим візитам спеціаліста.

## ТЕХНІЧНІ ХАРАКТЕРИСТИКИ

### ТЕХНІЧНІ ХАРАКТЕРИСТИКИ

Розміри пристрою	Ширина	600 мм
	Глибина	520 мм
	Висота	56 мм
Розміри робочої поверхні	Ширина	560 мм
	Глибина	490 мм
	Радіус закруглень	3 мм
Напруга під'єднання		220 - 240 В, 50 / 60 Гц
Максимальна споживана потужність		7,2 кВт
Вага	Нетто	13,3 кг
	Брутто	15,5 кг

## ЗОНИ НАГРІВАННЯ

Положення	Діаметр	Потужність
Задня праворуч	145 мм	1200 Вт / Підсилення 2000 Вт
Передня праворуч	210 мм	2200 Вт / Підсилення 3200 Вт
Передня частина комбінованої зони нагрівання	-	1800 Вт / Підсилення 2600 Вт
Задня частина комбінованої зони нагрівання	-	1800 Вт / Підсилення 2600 Вт
Повна комбінована зона нагрівання	-	3300 Вт / Підсилення 3600 Вт

## ДОДАТОК

### НАЗВА МОДЕЛІ ТА СЕРІЙНИЙ НОМЕР

І назва моделі, і серійний номер зазначені внизу основи варильної поверхні. Запишіть інформацію або прикріпіть додаткову наклейку з відомостями про виріб (розташована вгорі виробу) на цій сторінці для подальшого використання.

Назва моделі \_\_\_\_\_

Серійний номер \_\_\_\_\_

Призначено для використання в  
нормальних умовах  
Термін служби: 7 років

Українська - 39

# SAMSUNG

**Виробник :** Samsung Electronics Co., Ltd /  
Самсунг Електронікс Ко., Лтд

**Адреса виробника :**  
(Маetan-дон) 129, Самсунг-ро, Йонгтонг-гу, Сувон-сі,  
Гйонггі-до, Корея, 16677

**АДРЕСА ФАБРИКИ/АДРЕС ФАБРИКИ :**  
ЛОТ 2, ЛЕБУХ 2, НОРС КЛАНГ СТРЕЙТС, ЕРІА 21,  
ІНДАСТРІАЛ ПАРК, 42000 ПОРТ КЛАНГ,  
СЕЛАНГОР ДАРУЛ ЕСАН, МАЛАЙЗІЯ

**Країна виробництва :** Малайзія

**Імпортёр в Україні :**  
ТОВ "Самсунг Електронікс Україна Компані"  
вул. Льва Толстого, 57, 01032, Київ, Україна

## МАЄТЕ ЗАПИТАННЯ АБО ЗАУВАЖЕННЯ?

КРАЇНА	ТЕЛЕФОН	ВЕБ-САЙТ
RUSSIA	8-800-555-55-55 (VIP care 8-800-555-55-88)	<a href="http://www.samsung.com/ru/support">www.samsung.com/ru/support</a>
GEORGIA	0-800-555-555	<a href="http://www.samsung.com/support">www.samsung.com/support</a>
ARMENIA	0-800-05-555	
AZERBAIJAN	0-88-555-55-55	
KYRGYZSTAN	00-800-500-55-500 (GSM: 9977)	
UZBEKISTAN	00-800-500-55-500 (GSM: 7799)	
KAZAKHSTAN	8-10-800-500-55-500 (GSM: 7799, VIP care 7700)	<a href="http://www.samsung.com/kz_ru/support">www.samsung.com/kz_ru/support</a>
TAJIKISTAN	8-10-800-500-55-500	<a href="http://www.samsung.com/support">www.samsung.com/support</a>
MONGOLIA	+7-495-363-17-00	
BELARUS	810-800-500-55-500	
MOLDOVA	0-800-614-40	
UKRAINE	0-800-502-000	<a href="http://www.samsung.com/ua/support">www.samsung.com/ua/support</a> (Ukrainian) <a href="http://www.samsung.com/ua_ru/support">www.samsung.com/ua_ru/support</a> (Russian)



DG68-00562A-02



NZ64H57 сериялары

# Индукция пеші пайдаланушы нұсқаулығы

мүмкіндіктерді елестетіңіз

Samsung компаниясының бұл өнімін сатып алғаныңызға рахмет.

**SAMSUNG**

# Мазмұны

## ПАЙДАЛАНУШЫ НҰСҚАУЛЫҒЫН ҚОЛДАНУ

4

- 4 Қауіпсіздікке қатысты маңызды белгілер және сақтық шаралары

## САҚТЫҚ ШАРАЛАРЫ

5

- 5 Сақтық шаралары

## ҚҰРЫЛҒЫНЫ ТАСТАУ БОЙЫНША НҰСҚАУЛАР

9

- 9 Орам материалдарын тастау  
9 Ескі құрылғыны дұрыс тастау  
9 Аталған өнімді дұрыс пайдалану (Электр қуатын шығындау және Электрондық жабдық)

## ПЕШТИҢ ҮСТІН ОРНАТУ

10

- 10 Орнатушыға арналған қауіпсіздік нұсқаулары  
11 Электр желісіне жалғау  
13 Жиһаз ішіне орнату

## БӨЛШЕКТЕРІ МЕН ФУНКЦИЯЛАРЫ

16

- 16 Пісіру алаңдары  
16 Басқару панелі  
17 Құралас бөлшектері  
17 Индукциямен қыздыру  
18 Құрылғының негізгі функциялары  
19 Автоматты сөндіру  
20 Қалдық қызу индикаторы  
20 Температураны анықтау

## ІСКЕ ҚОСАР АЛДЫНДА

21

- 21 Ең алғаш рет тазалау

Қазақ - 2

## ПЕШТИҢ ҮСТІН ҚОЛДАНУ

# 21

- 21 Индукция пешіне арналған ыдыстар
- 22 Жарамдылығын анықтау
- 22 Ыдыстың өлшемі
- 22 Жұмыс барысында естілетін шуыл
- 23 Жарамды ыдыс-аяқ
- 24 Сенсорлық түймешіктерді қолдану
- 24 Құрылғыны іске қосу
- 24 Пісіру алаңы мен қызу параметрін таңдау
- 25 Құрылғыны сөндіру
- 25 Пісіру алаңын сөндіру
- 25 Бала қауіпсіздігі құралын қолдану
- 26 Таймер
- 28 Дайын ыдыс функциясын пайдалану
- 29 Қуатты үдету құралы
- 30 Қуатты басқару
- 30 Кідірту
- 31 Кеңейтілген функцияны басқару
- 31 Үнділік режимі Қосулы/Сөндірулі
- 32 Арнайы тағам түрлерін пісіру үшін ұсынылатын параметрлер

## ТАЗАЛАУ ЖӘНЕ КҮТІМ КӨРСЕТУ

# 33

- 33 Пештің үсті
- 34 Пештің жақтауы (опция)
- 34 Құрылғыға нұқсан келудің алдын алу үшін

## КЕПІЛДІК ЖӘНЕ ҚЫЗМЕТ КӨРСЕТУ

# 35

- 35 Жиі қойылатын сұрақтар және ақаулықты түзету
- 37 Қызмет көрсету

## ТЕХНИКАЛЫҚ АҚПАРАТ

# 38

- 38 Техникалық ақпарат
- 39 Пісіру алаңдары

## ҚОСЫМША

# 39

- 39 Үлгі және сериялық нөмірі



Қазақ - 3









# пайдаланушы Нұсқаулығын қолдану

Құрылғыны іске пайдаланар алдында, осы пайдаланушы нұсқаулығын, соның ішінде келесі тарауда қарастырылған сақтық шараларын мұқият оқып шығыңыз. Осы нұсқаулықты келешекте қарап жүру үшін сақтап қойыңыз. Құрылғыны басқа адамға берсеңіз, оның нұсқаулығын да жаңа иеленушіге қоса беруді ұмытпаңыз.

## ҚАУІПСІЗДІККЕ ҚАТЫСТЫ МАҢЫЗДЫ БЕЛГІЛЕР ЖӘНЕ САҚТЫҚ ШАРАЛАРЫ











Осы пайдаланушы нұсқаулығының мәтінінде келесі белгілер қолданылған:

 <b>ЕСКЕРТУ</b>	Ауыр жарақат немесе өлімге әкелетін <b>қатерлі жағдайлар немесе қауіпті әрекеттер.</b>
 <b>АБАЙ БОЛЫҢЫЗ</b>	Кішігірім жарақат немесе мүлікке зиян келтіретін <b>қатерлі жағдайлар немесе қауіпті әрекеттер.</b>
 <b>АБАЙ БОЛЫҢЫЗ</b>	Пештің үстін іске қосқан кезде өрт, жарылыс шығу, электр қатеріне ұрыну немесе адамды жарақаттайтын жағдайлар орын алмас үшін осы негізгі қауіпсіздік шараларын орындаңыз.









	Әрекет ЕТПЕҢІЗ.
	БҰЗБАҢЫЗ.
	Қол ТИГІЗБЕҢІЗ.
	Нұсқауларды тура орындаңыз.
	Ашаны розеткадан суырыңыз.
	Электр тоғының қатеріне түспес үшін құрылғыны жерге қосыңыз.
	Қызмет көрсету орталығына хабарласып көмек алыңыз.
	Ескерім
	Маңызды

# сақтық шаралары

Осы құрылғының сақтық шаралары, қолданыстағы техникалық және қауіпсіздік стандарттарының барлығына сай келеді. Дегенмен, өндіруші ретінде сіздерді келесі сақтық шараларымен таныстыруды өз міндетіміз деп санаймыз.

 <b>ЕСКЕРТУ</b>	
	Бұл құрылғы кембағал, сезім мүкiстiгi бар немесе ақыл-есi кем, құрылғыны қолдану тәжірибесі жоқ не қолдана білмейтін адамдар (балаларды қоса алғанда) қолдануға арналмаған. Олар осы құрылғыны өз қауіпсіздігін қамтамасыз ететін адамның нұсқауы немесе қадағалауы бойынша пайдалануға тиіс.
	Балаларды құрылғымен ойнамас үшін қадағалап отыру керек.
	Қорек сымы бүлініп қалса, қатерлі жағдай орын алмас үшін оны өндіруші немесе өндірушінің уәкілетті агенті немесе білікті адам ауыстыруға тиіс.
	Құрылғыны орнатып болғаннан кейін оны электр желісінен ағыту мүмкін болуға тиіс. Құрылғыны желіден ағыту үшін оның ашасы қол жететін жерде тұруға тиіс немесе сымға қолданыстағы ережеге сай айырып-қосқыш орнатылуға тиіс.
	<b>ЕСКЕРТУ:</b> Пештің үстінде сызат пайда болса, электр қатеріне ұшырамас үшін құрылғыны сөндіріп қойыңыз.
	Құрылғы іске қосылып тұрғанда қызып кетеді. Пеш үстінің ішкі қыздырғыш элементтеріне қол тиіп кетпес үшін абай болу керек.
	<b>ЕСКЕРТУ:</b> Құрылғы жұмыс істеп тұрғанда қол жететін бөлшектері қызып тұруы мүмкін. Жас балаларды алыс ұстау керек.
	Құрылғыны бумен тазалағышты пайдаланып тазалауға болмайды.
	Пышақ, шанышқы, қасық және қақпақ тәрізді металл заттарды пештің үстіне қоймаңыз, себебі олар ысып кетуі мүмкін.

★	Қолданып болғаннан кейін, пеш үстінің қыздырғыш элементін тиісті басқару тетігін қолданып сөндіріңіз, оны ыдыс анықтағыш құралға сеніп қалдырмаңыз.
☒	Түрпілі тазалағыш заттарды немесе өткір металл қырғыштарды пеш үстінің шынысын тазалау үшін пайдаланбаңыз, себебі шыныға сызат түсіп, шытынап кетуі мүмкін.
☒	Бұл құрылғы жеке тұрған таймер немесе қашықтан басқару құралының көмегімен басқарылмайды.
★	<b>ЕСКЕРТУ:</b> Құрылғы мен оның қол жететін бөліктері, құрылғыны пайдаланғанда қызып тұрады. Пеш үстінің ішкі қыздырғыш элементтеріне қол тиіп кетпес үшін абай болу керек. 8 жасқа толмаған балаларды, үнемі байқап отырмаған жағдайда құрылғыдан алыс ұстау керек.
★	Бұл құрылғыны 8 жасқа толған және одан асқандар ғана қолдануға тиіс және кембағал, сезім жүйесі дамымаған немесе ақыл-есі кем, құрылғыны қолдану тәжірибесі жоқ не қолдана білмейтін адамдар құрылғыны қауіпсіз қолдану, қатерлі жағдайлар туралы нұсқау алса немесе тиісті адамның қадағалауы бойынша пайдалануға тиіс. Балалар құрылғымен ойнамауға тиіс. Балалар үлкендердің қарауынсыз тазалау немесе күтім көрсету жұмыстарын орындамауға тиіс.
☞	<b>ЕСКЕРТУ:</b> Пеш үстінде тоңмай немесе сұйық майды пайдаланып пісіргенде қараусыз қалдырмаңыз, өрт шығуы мүмкін. Өртті ЕШҚАШАН сумен сөндіруге әрекет етпеңіз, құрылғыны сөндіріп, содан кейін жалынды қақпақпен немесе көрпемен жабыңыз.
☒	<b>ЕСКЕРТУ:</b> Өрт қаупі бар: тағам пісіретін бетке зат сақтамаңыз.
☒	Құрылғының қол жететін беттерінің температурасы құрылғы жұмыс істеп тұрған кезде жоғары болуы мүмкін.
☞	Құрылғыны және қорек сымын 8 жасқа толмаған балалардан алыс ұстаңыз.
☞	<b>ЕСКЕРТУ:</b> Тек тағам пісіретін құрылғылардың өндірушісі жасаған пеш қалқандарын ғана пайдаланыңыз. Сай келмейтін қалқандарды пайдалансаңыз, оқыс жағдай орын алуы мүмкін.

<b>⚠ АБАЙ БОЛЫҢЫЗ</b>	
	Құрылғыны міндетті түрде білікті электрик орнатып, жерге қосуға тиіс.
	Құрылғыны тек білікті қызмет көрсету технигі ғана жөндеуге тиіс. Құрылғыны тиісті маманы жоқ адамдар жөндесе, жарақат алуы немесе елеулі ақаулық орын алуы мүмкін. Егер құрылғыңызды жөндеу қажет болса, жергілікті қызмет көрсету орталығына хабарласыңыз. Бұл нұсқаулар орындалмаса, мүлікке зиян келуі және кепілдік заңды күшінен айырылуы мүмкін.
	Кіріктіріліп орнатылатын құрылғыларды, тиісті стандарттарға сай келетін қаптама немесе жұмыс алаңына орнатып болғаннан кейін ғана іске қосу керек. Бұл электр қауіпсіздігін қамтамасыз ету стандартында көрсетілгендей, электр құралас бөлшектеріне тиіп кетуден жеткілікті түрде қорғайды.
	Егер құрылғыңыз дұрыс жұмыс істемесе немесе оның бетінде сызат, жарық пайда болса: - барлық пісіру алаңдарын сөндіріңіз; - пештің үстін электр желісінен ағытыңыз; және - жергілікті қызмет көрсету орталығына хабарласыңыз.
	Пештің үстінде сызат пайда болса, электр қатеріне ұшырамас үшін құрылғыны сөндіріп қойыңыз. Пештің үстін, оның шыны бетін ауыстырмайынша қолданбаңыз.
	Пештің үстін алюминий фольганы, алюминий фольгаға оралған тағамды немесе алюминий ыдысқа салынған мұздатылған тағамды ысыту үшін қолданбаңыз.
	Ыдыстың табаны мен пеш үстінің арасындағы сұйықтан бу қысымы пайда болуы мүмкін. Осыған байланысты ыдыс орнынан жылжып кетуі мүмкін. Пештің үсті мен ыдыс табанының әрқашан құрғақ болуын қамтамасыз етіңіз.
	Тағам пісіру барысында пісіру алаңдары қызып кетеді. Кішкене балаларды әрқашан құрылғыдан алыс ұстаңыз.
	Орам материалдарының барлығын баланың қолы жетпейтін жерде ұстаңыз, себебі орам материалдары балалар үшін қауіпті.

<input checked="" type="checkbox"/>	Бұл құрылғы тек үйде тағам пісіруге және қуыруға арналған. Бұл құрылғы коммерциялық мақсатта немесе өнеркәсіпте қолдануға арналмаған.
<input type="checkbox"/>	Пештің үстін ешқашан бөлме жылыту үшін қолданбаңыз.
<input checked="" type="checkbox"/>	Пеш үстінің жанында орналасқан розеткаларға электр құрылғыларын жалғаған кезде абай болыңыз. Электр сымдары пісіру алаңына тиіп тұрмауға тиіс.
<input type="checkbox"/>	Қатты қызған тоңмай және өсімдік майы тез от алып кетуі мүмкін. Тоңмай немесе өсімдік майын қолданып тағам пісіргенде, мысалы фри тағамын қуырғанда, пештің үстін қараусыз қалдырмаңыз.
<input checked="" type="checkbox"/>	Қолданып болғаннан кейін пісіру алаңдарын сөндіріңіз.
<input checked="" type="checkbox"/>	Басқару панельдерін әрқашан таза, әрі құрғақ ұстаңыз.
<input type="checkbox"/>	Пештің үстіне ешқашан тұтанғыш зат қоймаңыз, өрт шығуы мүмкін.
<input checked="" type="checkbox"/>	Құрылғыны байқап қолданбасаңыз, күйіп қалуыңыз мүмкін.
<input checked="" type="checkbox"/>	Электр құрылғыларының сымдарын, пештің қызып тұрған үстіне немесе ыстық ыдыстарға тигізбеу керек.
<input type="checkbox"/>	Пештің үстін киім кептіру үшін қолданбаңыз.
<input checked="" type="checkbox"/>	<b>ЕСКЕРТУ:</b> Кардиостимуляторы және жүрек импланттары бар адамдар, қосылып тұрған индукциялық пісіру алаңдарынан денесінің жоғарғы бөлігін кем дегенде 30 см жоғары ұстауы керек. Егер күмәндансаңыз, осындай құралдарды өндірушіге немесе өз дәрігеріңізге хабарласыңыз. (Индукциялық пеш үлгілеріне арналған)
<input type="checkbox"/>	Құрылғыны өзіңіз жөндеуге, бөлшектеуге немесе өзгертуге әрекеттенбеңіз.
<input checked="" type="checkbox"/>	Тазалардың алдында құрылғыны әрқашан сөндіріңіз.
<input checked="" type="checkbox"/>	Пештің үстін осы нұсқаулықта көрсетілген тазалау және күтім көрсету нұсқауларына сай тазалаңыз.



# ҚҰРЫЛҒЫНЫ ТАСТАУ бойынша нұсқаулар



ЕСКЕРТУ

## ОРАМ МАТЕРИАЛДАРЫН ТАСТАУ

Құрылғыны орау үшін қолданылған материалдардың барлығын, түгел қайта өңдеуге болады. Тақталар мен қатты көбік текшелер тиісті белгімен белгіленген. Орам материалдары мен ескі құрылғыларды, қауіпсіздік нұсқаулары мен қоршаған орта қауіпсіздігін қамтамасыз етуді ескере отырып тастау керек.

## ЕСКІ ҚҰРЫЛҒЫНЫ ДҰРЫС ТАСТАУ



ЕСКЕРТУ

**ЕСКЕРТУ :** Ескі құрылғыны тастардың алдында, бұл құрылғы бұдан кейін қауіп көзіне айналмас үшін мүлдем жарамсыз етіп барып тастаңыз.

Бұлай істеу үшін, білікті техникті шақыртып, құрылғыны желіден ағыту, қорек сымын ажырату жұмыстарын орындату керек.

Құрылғыны тұрмыстық қалдық тасталатын жерге тастауға болмайды.

Қалдықтарды жинау және тұрмыстық қалдықтан басқа қалдықтар тасталатын жер туралы ақпаратты, жергілікті мекеме немесе әкімшіліктен алуға болады.



## АТАЛҒАН ӨНІМДІ ДҰРЫС ПАЙДАЛАНУ (ЭЛЕКТР ҚУАТЫН ШЫҒЫНДАУ ЖӘНЕ ЭЛЕКТРОНДЫҚ ЖАБДЫҚ)

### (Жеке қоқыс жинайтын жүйесі бар елдерге қатысты)

Өнімдегі, аксессуардағы немесе нұсқаулықтағы бұл таңбалау өнімді және оның электрондық аксессуарларын (мысалы, қуат беру құрылғысын, құлаққаптың, USB кабелін), олардың қызмет ету мерзімі өткен соң, үйде басқа мақсатта пайдалануға болмайтындығын білдіреді. Қалдықтардың бақыланбайтын пайдаланылуынан қоршаған ортаға немесе адам денсаулығына зиян келтірудің алдын алу үшін бұл заттарды басқа қалдық түрлерінен бөлек алып қойыңыз және оларды материалдық ресурстарды екінші рет пайдалану үшін қолданыңыз. Үйде пайдаланушылар экологиялық қауіпсіз түрде қайта өңдеу үшін осы өнімді қай жерден және қалай алуға болатынын анықтау мақсатында, осы өнімді сатып алған жердегі ретейлермен немесе оның жергілікті кеңсесімен хабарласуы тиіс. Іскерлік пайдаланушылар сату-сатып алу шартының талаптары мен ережелерін тексеру үшін өзінің жабдықтаушысымен хабарласуы тиіс. Осы өнім және оның электрондық аксессуарлары жойылатын басқа пайдаланған қаптамалармен араласып кетпеуі тиіс.

# пештің үстін орнату



Жаңа құрылғыны міндетті түрде білікті техник орнатып, жерге түйықтауға тиіс.

Осы нұсқауды орындауды өтінеміз. Құрылғыны теріс орнату нәтижесінде орын алған ақаулықтардың ешқайсысы кепілдік шарты бойынша қарастырылмайды.

Техникалық ақпарат осы нұсқаулықтың соңында берілген.

## ОРНАТУШЫҒА АРНАЛҒАН ҚАУІПСІЗДІК НҰСҚАУЛАРЫ

- Электр желісінде құрылғыны электр желісінен ажырататын, барлық полюстарда контактарының арасы кем дегенде 3 мм түйіспесі бар ажыратқыш құрал болуға тиіс. Жарамды ажыратқыш құралдардың қатарына айырып-қосқыштар, сақтандырғыштар (бұранда тәрізді сақтандырғыштарды корпусынан алу керек) электр ағысынан сақтандырғыштар мен контакт құралдары жатады.
- Өрт қатерінен сақтандыру стандарты бойынша бұл құрылғы EN 60335 - 2 - 6 стандартына сай келеді. Бұндай құрылғылардың бір жақ жанында биік шкаф немесе қабырға тұруына болады.
- Құрылғыны электр қатерінен сақтандырып орнату керек.
- Құрылғы орнатылатын ас үй жиһазы, DIN 68930 стандартының орнықтылыққа қойылатын талаптарына сай келуге тиіс.
- Ылғалдан сақтандыру үшін, кесілген беттердің барлығын тиісті материалмен бітеу керек.
- Қыш тақта орнатылған жерге пештің үстін қою үшін, пеш қойылатын жерді тұтастай толтырмамен толтыру керек.
- Табиғи, жасанды тас немесе керамика беттерге орнату үшін, серіппелер орнатылған жерді, жасанды резеңке немесе аралас желіммен желімдеу керек.
- Желімделген жердің жұмыс алаңына нығыз орнатылғанына көз жеткізіңіз. Қосымша силикон желімді қолдануға болмайды; себебі құрылғыны жөндеу кезінде алу қиынға соғады.
- Пештің үстін, астыңғы жұмыс алаңынан алу үшін басу керек.
- Пештің астына тақта орнатуға болады.
- Жұмыс алаңы мен астыңғы құрылғының алдыңғы жағындағы жел шығатын саңылау тұмшаланып қалмауға тиіс.



## ЭЛЕКТР ЖЕЛІСІНЕ ЖАЛҒАУ

Құрылғыны электр желісіне жалғар алдында, құрылғының техникалық ақпарат тақтайшасындағы номиналды кернеу мәнінің, электр желісіндегі кернеуге сай келетінін тексеріңіз. Техникалық ақпарат тақтайшасы пеш корпусының астыңғы жағында орналасқан.



**Сымдарды желіге қосар алдында, желінің тоғын ажыратыңыз.**

Қыздырғыш элементтің кернеуі АТ 230 В~. Құрылғы сонымен қатар АТ 220 В~ немесе АТ 240 В~ желісінде де тамаша жұмыс істейді.

Құрылғыны электр желісіне, желінің кез келген полюсінен, контактарының арасы кем дегенде 3 мм құрал арқылы, мысалы желіден автоматты ажыратқыш, электр ағысынан сақтандырғыштар немесе сақтандырғыш арқылы жалғау керек.



**Қосылым сымы стандарттарға сай болуы керек және ағытпаның бұрандаларын мықтап қатайту керек.**



Пештің үстін электр желісіне жалғағаннан кейін, пісіру алаңдарының қолдануға дайын екенін, әрқайсысын бірінен кейін бірін ең жоғары қуат мәніне қойып сәл іске қосып, жарамды ыдысты қолданып тексеріп көріңіз.



Пештің үстін ең алғаш рет іске қосқан кезде, барлық бейнебеттер жанады да, бала қауіпсіздігінің құралы іске қосылады.



Үйдегі желі мен құрылғының (қосылым сызбасы) фаза және нейтрал сымының орналасуын (сәйкестігін) тексеріңіз; әйтпесе, құралас бөлшектерге нұқсан келуі мүмкін.

Теріс орнату нәтижесінде орын алған ақаулық кепілдікке кірмейді.



Қорек сымы бүлініп қалса, қатерлі жағдай орын алмас үшін оны өндіруші немесе өндірушінің уәкілетті агенті немесе білікті адам ауыстыруға тиіс.



• 1N ~

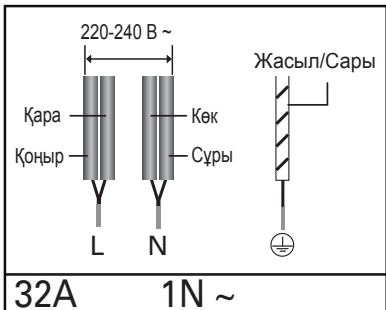

• 2N ~ : Екі жеке 2-фазалық сымды (L1 және L2) жалғар алдында.

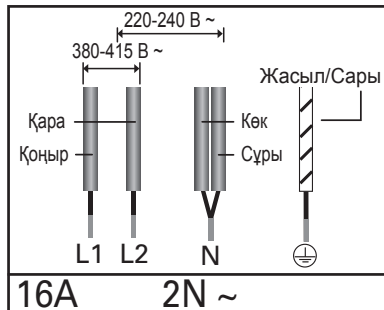

**2 x 1N ~ : Сымдарды жалғар алдында бір-бірінен ажыратыңыз.**

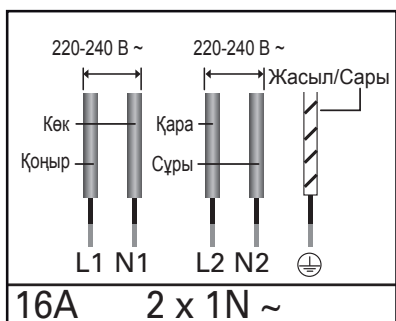



Тоққа дұрыс қосу үшін ағытпаның қасында көрсетілген сымдарды жалғау сызбасын қараңыз.

## ЖИҢАЗ ІШІНЕ ОРНАТУ

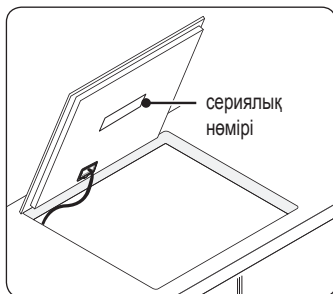
-  Құрылғыны орнатар алдында, оның техникалық ақпарат тақтайшасында көрсетілген сериялық нөмірін жазып алыңыз. Бұл нөмір құрылғыны орнатып болғаннан кейін қызмет көрсету кезінде қажет болады және орнатқаннан кейін көру мүмкін емес, себебі техникалық ақпарат тақтайшасы құрылғының астыңғы жағында қалады.



-  Құрылғының жан-жағында қалуға тиіс бос орындарды міндетті түрде қалдырыңыз.
-  Пештің астыңғы жағында екі желдеткіш бар. Пештің астыңғы жағында тартпа бар болса, оны кішкене заттар немесе қағаз сақтау үшін пайдалануға болмайды, себебі желдеткішке зақым келтіруі немесе салқындату жүйесіне кіріп кетсе кедергі жасауы мүмкін.

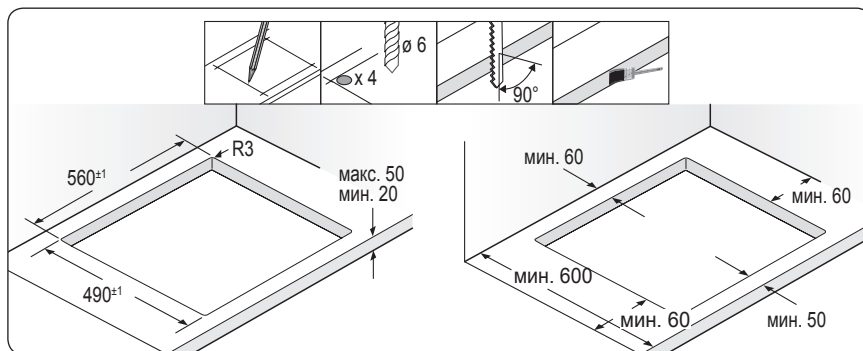
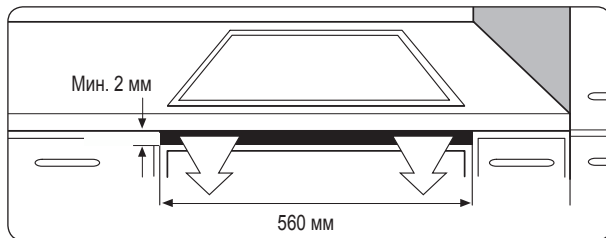

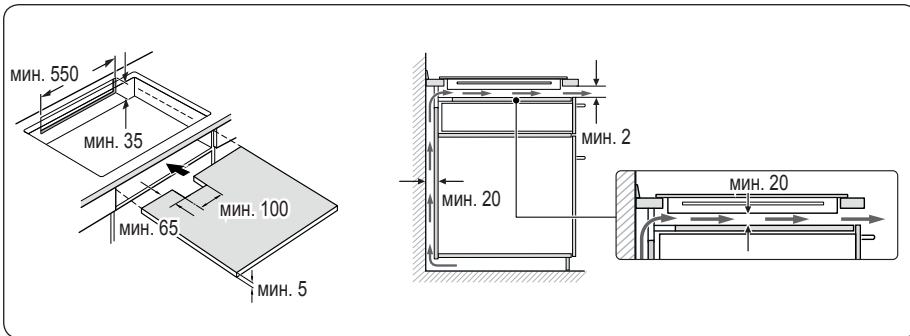
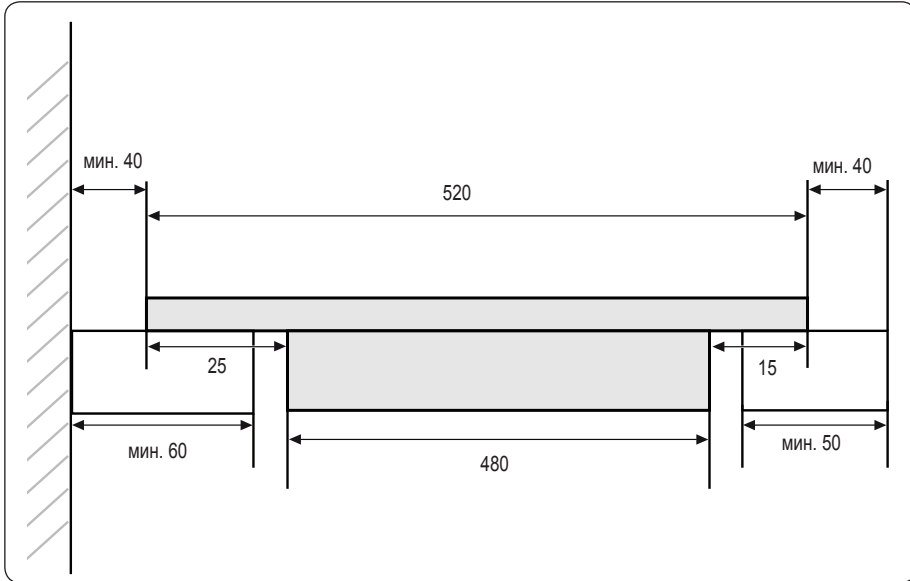

Казак - 14

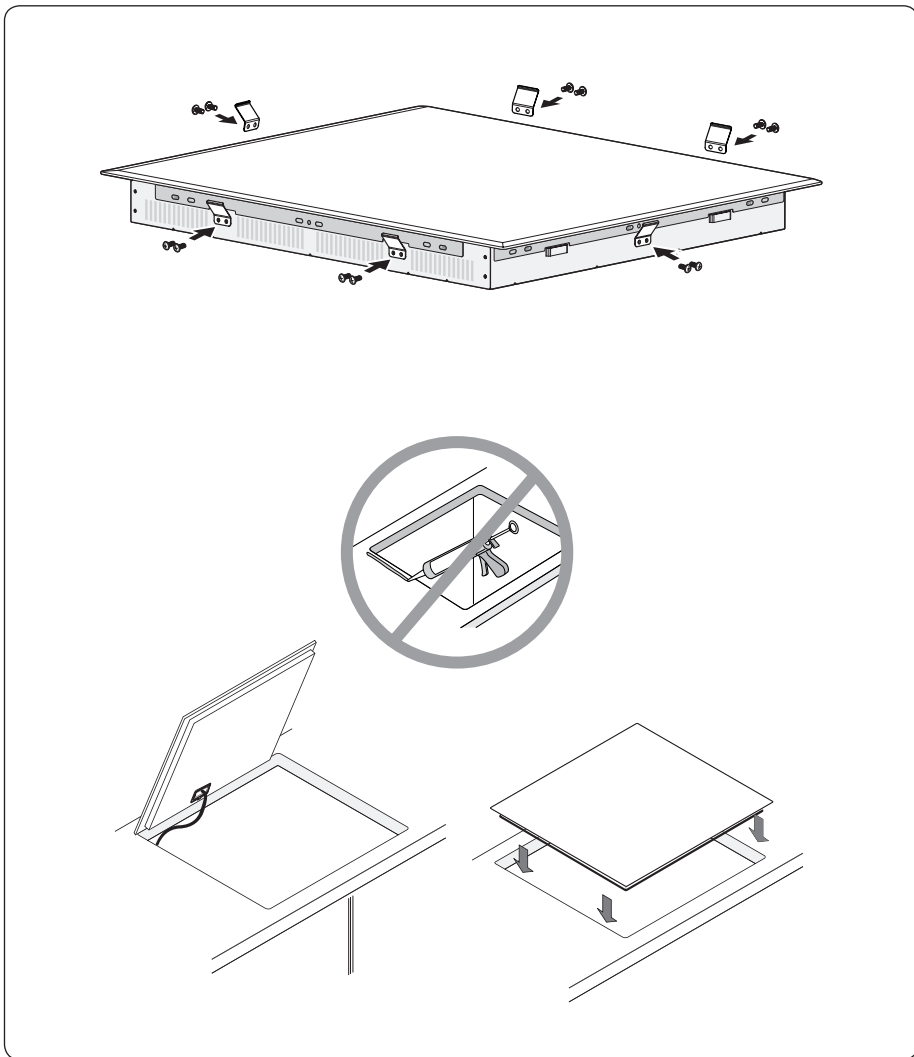

03 ПЕШТИҢ ҮСТІН ОРНАТУ

# бөлшектері мен функциялары

## ПІСІРУ АЛАҢДАРЫ

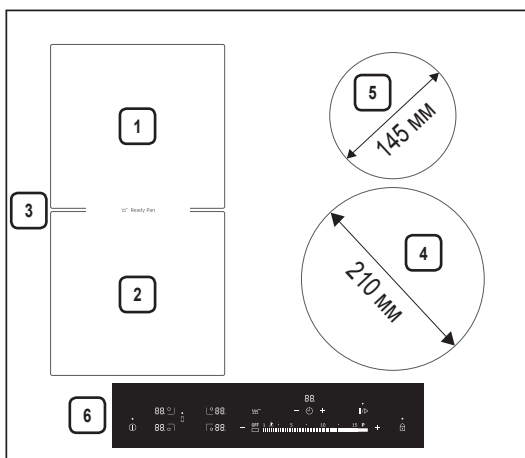

1. Қуатты үдету шегі 2600 Вт, 1800 Вт индукциялық артқы Кеңейтілген пісіру алаңы
2. Қуатты үдету шегі 2600 Вт, 1800 Вт индукциялық алдыңғы Кеңейтілген пісіру алаңы
3. Қуатты үдету шегі 3600 Вт, 3300 Вт индукциялық толық Кеңейтілген пісіру алаңы
4. Қуатты үдету шегі 3200 Вт, 2200 Вт индукциялық пісіру алаңы
5. Қуатты үдету шегі 2000 Вт, 1200 Вт индукциялық пісіру алаңы
6. Басқару панелі

## БАСҚАРУ ПАНЕЛІ

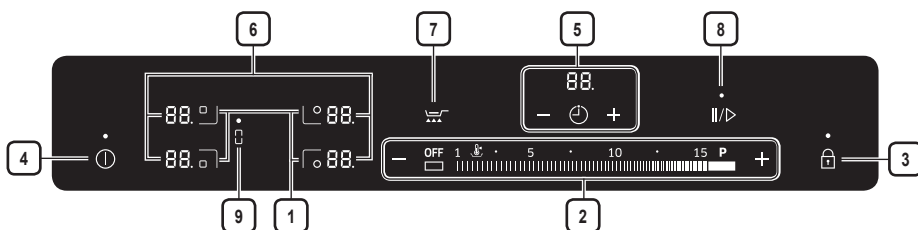

1. Пісіру алаңдарының тетіктері
2. Қызу параметрінің тетігі



3. Құлып сенсорлық түймешігі
4. On/Off сенсоры
5. Таймердің басқару сенсоры және индикаторы
6. Қызу параметрі және қалдық қызу индикаторлары
7. Дайын ыдыс
8. Кідірту
9. Толық кеңейтілген пісіру алаңын таңдау тетігі

## ҚҰРАЛАС БӨЛШЕКТЕРІ

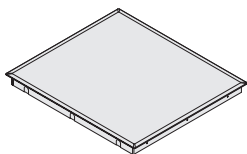

Индукция пеші



Серіппе тәрізді  
қапсырма

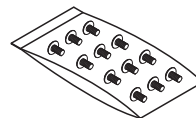

Бұрандалар





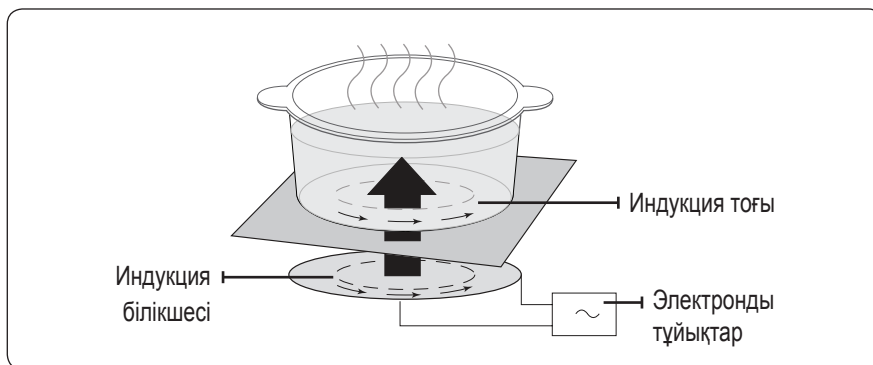







## ИНДУКЦИЯМЕН ҚЫЗДЫРУ







- **Индукциямен қыздыру принципі:** Ыдысты пісіру алаңына қойып, пісіру алаңын іске қосқанда, индукциялық пештегі электронды түйықтар, ыдыстың табанында "индукция тоғының" пайда болуына себеп болады да, ыдыстың температурасы жылдам көтеріледі.



- **Өте жылдам пісіреді және қуырады:** Шыны емес ыдыстың өзі тура қызатындықтан, ешбір қызу босқа шығындалмайды, сондықтан-да, басқа жүйелермен салыстырғанда тиімділігі жоғары. Ыдыс сіңіретін қуаттың көпшілігі қызуға айналады.



## ҚҰРЫЛҒЫНЫҢ НЕГІЗГІ ФУНКЦИЯЛАРЫ

- **Керамика пісіру алаңдары:** Құрылғының керамика пісіру беті және төрт жылдам пісіру алаңдары бар.
- **Сенсорлық түймешіктер:** Құрылғыңыз сенсорлық түймешіктердің көмегімен басқарылады.
- **Оңай тазалау:** Керамика пісіру алаңы мен басқару түймешіктерінің бір артықшылығы, оларға оңай қол жеткізіп тазалауға болатындығында. Майда, біртегіс бетті тазалау оңай.
- **On/Off түймешігі:** “On/Off” сенсор түймешігі, құрылғыны желіден ағытудың қосымша құралы болып табылады. Осы түймешікті басқан кезде, қуат мүлдем ажырайды немесе толық қосылады.
- **Басқару және функция индикаторлары:** Сандық бейнебеттер мен индикаторлар, параметрлер және іске қосылған функциялар туралы ақпарат береді, сондай-ақ әр түрлі пісіру алаңында қалдық қызу бар-жоғын көрсетеді.
- **Автоматты сөндіру:** Автоматты сөндіру функциясы, егер белгілі бір уақыт өткеннен кейін параметрлерге өзгеріс енгізілмесе, пісіру алаңдарының барлығын автоматты түрде сөндіру қызметін атқарады.
- **Қуатты үдету функциясы **: Бұл функцияны ыдыстың ішіндегісін ең үлкен қуат деңгейімен “” салыстырғанда жылдам қыздыру үшін қолданыңыз. (Бейнебетте “” көрсетіледі.)
- **Қалдық қызу индикаторы:** Пісіру алаңы адам күйіп қаларлықтай ыстық болса, бейнебетте қалдық қызу индикаторы көрсетіледі.
- **Ыдысты автоматты түрде анықтау:** Әр пісіру алаңына ыдысты автоматты түрде анықтау жүйесі орнатылған, бұл жүйе пісіру алаңының диаметрінен сәл кіші ыдыстарды анықтай алатын етіп бапталған. Ыдыстарды әрқашан пісіру алаңының ортасына қою керек. Жарамды ыдысты қолдану керек.
- **Сандық бейнебеттер:**
  -  құрылғы қосулы
  -  бастап  дейін,  таңдалған қызу параметрлері
  -  қалдық қызу (Қызып тұр)
  -  қалдық қызу
  -  бала қауіпсіздігінің құралы қосулы
  -   қате туралы хабар, сенсорлық түймешік 8 секундтан көп уақыт басылған.

-  теріс іске қосуға байланысты пештің үсті қызып кетсе қате туралы хабар көрсетіледі. (мысалы : бос ыдыс қойылса)
-  хабары, егер пісіру алаңына жарамсыз немесе тым кішкене ыдыс қойылса не мүлдем ыдыс қойылмаса.
- **Кідірту**  : Қыздыру алаңдарының барлығын төмен қуат параметріне қою үшін осы функцияны пайдаланыңыз. (мысалы : телефон қоңырауын қабылдау)  
Бейнебетте  көрсетіледі.
- **Толық кеңейтілген пісіру алаңын таңдау тетігі**  : Бұл функцияны пештің пісіру алаңын сол жаққа қарай кеңейту үшін пайдаланыңыз.
- **Дайын ыдыс**  : Бұл функцияны ыдысты алдын ала қыздыру үшін пайдаланыңыз.







## АВТОМАТТЫ СӨНДІРУ

Егер пісіру алаңдарының бірі іске қосылмаса немесе көп уақыт өткеннен кейін қызу параметрі реттелмесе, сол пісіру алаңы автоматты түрде сөніп қалады.

Кез келген қалдық қызу, тиісті пісіру алаңдарына тиесілі сандық бейнебетте   (“ыстық”) белгішесі арқылы көрсетіледі.

Пісіру алаңы келесі уақыттарда өздігінен сөніп қалады.

Қызу параметрі	Сөндіру
1-3	6 сағаттан кейін
4-6	5 сағаттан кейін
7-9	4 сағаттан кейін
10-15	1,5 сағаттан кейін

-  Егер пештің үсті теріс іске қосылғандықтан қызып кетсе,   көрсетіледі. Содан кейін пештің үсті сөніп қалады.
-  Егер егер пісіру алаңына жарамсыз немесе тым кішкене ыдыс қойылса не мүлдем ыдыс қойылмаса,  көрсетіледі. 1 минуттан кейін тиісті пісіру алаңы сөнеді.
-  Пісіру алаңдарының бірі немесе бірнешеуі, көрсетілген уақыттан бұрын сөніп қалса, “Ақаулықты түзету” тарауын қараңыз.

## Пісіру алаңдарының басқа да автоматты түрде сөніп қалу себептері

Егер сұйық тасып, басқару панеліне төгілсе, пісіру алаңдарының барлығы сөніп қалады.

Егер дымқыл шүберекті басқару панеліне қойсаңыз да, автоматты түрде сөндіру функциясы іске қосылады. Осы екі жағдайдың екеуінде де, төгілген сұйықты сүртіп, дымқыл шүберекті алғаннан кейін, құрылғыны **Қосу/Сөндіру сенсор** ① түймешігін қолданып қайта іске қосу керек.

## ҚАЛДЫҚ ҚЫЗУ ИНДИКАТОРЫ

Жеке пісіру алаңы немесе пештің үсті сөндірілгеннен кейін, қалдық қызудың бар-жоғы, тиісті пісіру алаңдарының бейнебетінде **H**, **H** (“ыстық”) белгішесі арқылы көрсетіледі. Тіптен пісіру алаңын сөндіргеннен кейін, қалдық қызу индикаторы, тек пісіру алаңы суығаннан кейін ғана сөнеді.

Қалдық қызуды тағамды жібіту немесе жылы ұстау үшін қолдануыңызға болады.



Қалдық қызу индикаторы жанып тұрса, күйіп қалу қаупі бар деген сөз.



Егер тоқ өшіп қалса **H**, **H** белгішесі көрінбей кетеді де, қалдық қызу туралы ақпарат көрсетілмейді. Дегенмен, әлі де күйіп қалу қаупі бар болуы мүмкін. Пеш үстіне жақын тұрғанда әрқашан абай болсаңыз, бұндай жағдай орын алмайды.

## ТЕМПЕРАТУРАНЫ АНЫҚТАУ

Егер қандай да бір себепке байланысты пісіру алаңдарының бірінің температурасы қауіпсіз температура деңгейінен асайын деп тұрса, немесе асып кетсе, онда пісіру алаңы температураны автоматты түрде төмен қуат мәніне дейін азайтады.

Пештің үстін қолданып болғаннан кейін, пеш үстінің электроникалық бөлшектері суығанша желдеткіш жұмыс істеп тұрады. Желдеткіш электроникалық бөлшектердің температурасына қарай сөнеді.

# іске қосар алдында

## ЕҢ АЛҒАШ РЕТ ТАЗАЛАУ

Пештің керамика бетін, дымқыл шүберек пен керамика пісіру беттерін тазалағыш құралмен сүртіңіз.



Жеміргіш немесе түрпілі тазалағыш заттарды қолданбаңыз. Пештің бетіне нұқсан келуі мүмкін.



# пештің үстін қолдану

## ИНДУКЦИЯ ПЕШІНЕ АРНАЛҒАН ЫДЫСТАР

Табаны магнитті ыдысты пісіру алаңдарының біріне қойғаннан кейін ғана индукция пешін қосуға болады. Келесі жарамды ыдыстарды қолдануға болады.

## Ыдыстың материалы

Ыдыстың материалы	Жарамды
Болат, эмальмен қапталған	Иә
Құйылған шойын	Иә
Тоттанбайтын болат	Егер өндірушісі жарамды деп көрсетсе
Алюминий, мыс, сары мыс	№
Шыны, керамика, фарфор	№

-  Ыдыстың индукция пешіне жарамды екенін өндіруші ыдыстың затбелгісінде көрсетеді.
-  Кей ыдыстарды индукциялық пісіру алаңында қолданғанда шуыл шығады. Бұл құрылғының ақауы емес, дегенмен оның жұмысына ешбір әсер етпейді.

## ЖАРАМДЫЛЫҒЫН АНЫҚТАУ

Егер магнит ыдыстың түбіне жабысып қалса және ыдыс өндіруші ыдысқа оның жарамдылығы көрсетілген жапсырма жапсырса, ыдыс индукциямен пісіруге жарамды болып табылады.

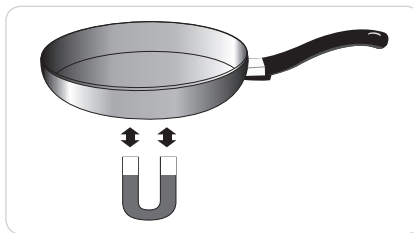

 Индукциялық пісіру алаңы түсті металдан жасалған, табанының жиегі магнитке жабыспайтын немесе табаны темірмен қапталмаған түсті металдан жасалған ыдыстарды пайдаланғанда дұрыс жұмыс істемеуі мүмкін.

## ЫДЫСТЫҢ ӨЛШЕМІ

Индукциялық пісіру алаңдары ыдыстың табанына белгілі деңгейге дейін автоматты түрде бейімделе алады. Дегенмен ыдыс табанының магнитті бөлігі, пісіру алаңының өлшеміне сай келетін ең кіші диаметрлі болуға тиіс.

Пісіру алаңдарының диаметрі	Ыдыс табанының минимум диаметрі
210 мм	140 мм
145 мм	100 мм
Алдыңғы немесе Артқы кеңейтілген пісіру алаңы	120 мм
Толық кеңейтілген пісіру алаңы	180 мм (ұзын жағының өлшемі) сопақ ыдыс, балық пісіретін кәстрөл

## ЖҰМЫС БАРЫСЫНДА ЕСТІЛЕТІН ШУЫЛ

Егер келесі шуылдарды естісеңіз:

- Сырт-сырт еткен дыбыс: ыдыс басқа материалдардан жасалған.
- Ысқырған дыбыс: екіден артық пісіру алаңы қолданылуда және басқа материалдан жасалған ыдыс пайдаланылуда.
- Ызындаған дыбыс: жоғары деңгейдегі қуат қолданылуда.
- Тырс-тырс еткен дыбыс: электр қуаты қосылуда.
- Ысылдаған, ызындаған дыбыс: салқындатқыш жұмыс істеп тұр.

Бұндай шуылдар қалыпты болып есептеледі және ешбір ақаулықты білдірмейді.

## ЖАРАМДЫ ЫДЫС-АЯҚ

Ыдыс жақсы болса, пісіру нәтижесі де жақсы болады.

- Жақсы ыдысты табанына қарап ажыратуға болады. Ыдыстың табаны барынша қалың, әрі барынша тегіс болуы керек.
- Жаңа ыдыс сатып аларда, олардың табанының диаметріне ерекше назар аударыңыз. Әдетте өндіруші тек ыдыстың ернеуінің диаметрін ғана көрсетеді.
- Табанына нұқсан келген немесе табанының жиектері кедір-бұдыр ыдыстарды қолданбаңыз. Осы ыдыстарды пеш үстіне қойып сырғытса, оған кетпейтін сызат түсуі мүмкін.
- Әдетте, суық ыдыстардың табаны сәл ішке кіріп (ойыс) тұруы мүмкін. Оларды ешқашан сыртқа (дөңес) шығармау керек.
- Егер арнайы ыдыс түрін қолданғыңыз келсе, мысалы бу кәстрөлін, баяу қайнататын ыдысты немесе қазанды қолдансаңыз, өндіруші нұсқауларын орындаңыз.

## Қуатты үнемдеу туралы кеңес

 Төмендегі нұсқауларды орындау арқылы қуатты үнемдей аласыз.

- Пісіру алаңдарын әрқашан кәстрөлдер мен табаны қойғаннан кейін іске қосыңыз.
- Қоқыс тұрып қалған пісіру алаңдары мен ыдыстың табаны, көп қуат шығындайды.
- Мүмкін болса, кәстрөлдер мен ыдыстардың қақпақтарын нығыздап жабыңыз.
- Тағамды қалдық қызу көмегімен жылы ұстау немесе жібіту үшін, пісіру алаңдарын пісіру уақыты аяқталардан бұрын сөндіріңіз.



Дұрыс!

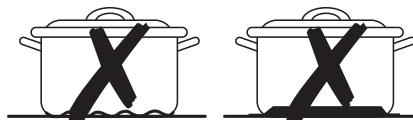

Тегіс!

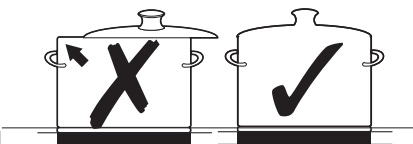

## СЕНСОРЛЫҚ ТҮЙМЕШІКТЕРДІ ҚОЛДАНУ

Сенсорлық түймешіктерді қолдану үшін, тиісті бейнебет жанғанша немесе сөнгенше немесе қажетті функция іске қосылғанша қажетті панельге саусағыңыздың ұшын тигізіңіз.

Құрылғыны іске қосарда, тек бір сенсорлық панельді ғана басыңыз. Егер панельге саусағыңызды түгел тигізсеңіз, жақын тұрған сенсорлық алаң да іске қосылып кетуі мүмкін.



## ҚҰРЫЛҒЫНЫ ІСКЕ ҚОСУ

1. Құрылғы **On/Off**  сенсорлық түймешігін басқанда қосылады.

**On/Off**  сенсорлық түймешігін 1~2 секунд басыңыз.

Сандық бейнебетте  көрсетіледі.



-  **On/Off**  сенсорлық түймешігін құрылғыны іске қосу үшін басқаннан кейін, қызу параметрін шамамен 20 секунд ішінде таңдау керек. Бұлай істемегенде, құрылғы қауіпсіздікті сақтау үшін өздігінен сөніп қалады.

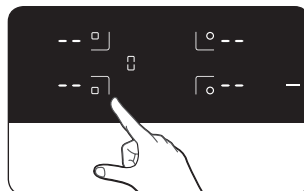

## ПІСІРУ АЛАҢЫ МЕН ҚЫЗУ ПАРАМЕТРІН ТАҢДАУ

1. Пісіру алаңын таңдау үшін, қосқыңыз келген пісіру алаңының сенсорлық түймешігін түртіңіз.



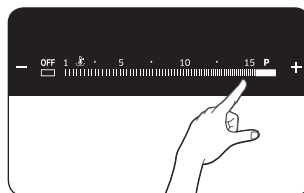

2. Қуат деңгейін орнату және реттеу үшін **Қызу параметрінің тетіктерін** түртіңіз.





-  Пісіру алаңын таңдаған кезде әдепкі деңгей 15-ке қойылып тұрады.
-  Тағамды жылы ұстау үшін тиісті пісіру алаңын таңдап, **Жылы ұстау**  параметрінің астыңғы жағындағы сырғытпаны түртіңіз.





- Егер бірнеше сенсорлық түймешік 8 секундтан артық басылып қалса, қызу параметрінің бейнебетінде  көрсетіледі. Бастапқы қалыпқа қою үшін **On/Off**  сенсорлық түймешігін басыңыз.

## ҚҰРЫЛҒЫНЫ СӨНДІРУ

Құрылғыны біржола сөндіру үшін **On/Off**  сенсорлық түймешігін түртіңіз.

**On/Off**  сенсорлық түймешігін шамамен 1~2 секунд басыңыз.



- Бір пісіру алаңын немесе пештің үстін толық сөндіргеннен кейін, қалдық қызу тиісті пісіру алаңдары бейнебетінде  немесе  (“ыстық”) белгішесі арқылы көрсетіледі.

## ПІСІРУ АЛАҢЫН СӨНДІРУ

1. Пісіру алаңын таңдап, содан кейін **OFF** сенсорын түртіңіз.

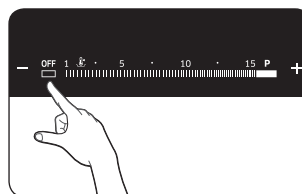

## БАЛА ҚАУІПСІЗДІГІ ҚҰРАЛЫН ҚОЛДАНУ

Бала қауіпсіздігі құралын пісіру алаңын байқаусызда іске қосып, пештің үстін қосып қоюға жол бермеу үшін қолдануға болады. Сонымен қатар, басқару панелінің **On/Off**  сенсорлық түймешігінен басқа түймешіктерін, мысалы басқару панелін шүберекпен сүртіп жатқанда параметрлер байқаусызда өзгеріп кетпес үшін құрсаулап қоюға болады.

## Бала қауіпсіздігі құралын іске қосу / сөндіру

1. Құлып  сенсорлық түймешігін шамамен 3 секунд басыңыз.  
Дыбысты сигнал естіліп, таңдау құпталғанын білдіреді.



2. Кез келген басқару сенсорын басыңыз.  
Бейнебетте  көрсетіледі де, бала қауіпсіздігі құралының қосылғанын хабарлайды.

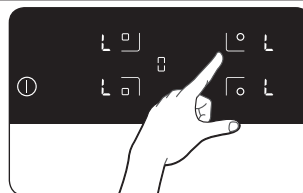

3. Бала қауіпсіздігі құралын сөндіру үшін Құлып  сенсорын тағы 3 секунд басыңыз. Дыбыстық сигнал естіліп, таңдау құпталғанын білдіреді.

## ТАЙМЕР

Таймерді қолданудың екі тәсілі бар:

### Таймерді автоматты сөндіру құралы ретінде қолдану:

Пісіру алаңы үшін арнайы уақыт орнатылса, осы уақыт өткеннен кейін пісіру алаңы автоматты түрде сөніп қалады. Бұл функцияны бірнеше пісіру алаңдары үшін бір мезетте қолдануға болады.

### Таймерді санау құралы ретінде қолдану:

Егер пісіру алаңы таймерді қауіпсіз түрде өшіру құралы ретінде қолданса, таймерді санау құралы ретінде пайдалану мүмкін емес.

## Автоматты сөндіру функциясын орнату

Автоматты сөндіру функциясын орнатқыңыз келген пісіру алаң(дар)ы қосылып тұруы керек.

1. Қосқаннан кейін тиісті пісіру алаңын басып, сол пісіру алаңының дисплейі үшін жыпылықтау сигналын қосыңыз.

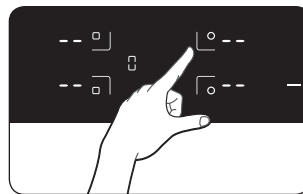

2. Таймерді басқару  сенсорын басыңыз.  
10 саны таймер дисплейінің үстіңгі жағынан көрсетіледі.



3. **Таймер параметрінің тетіктерін** (+) немесе (-) қолданып, қажетті уақытты, мысалы, 15 минутты орнатуға болады; осы уақыт өткеннен кейін пісіру алаңы автоматты түрде сөнеді. Автоматты сөндіру функциясы енді іске қосылды.



4. Таймер параметрлерін болдырмау үшін тиісті оттықты таңдап, **Таймерді басқару** (⏸) сенсорын 3 секунд басып ұстап тұрыңыз. Сонда сигнал естіліп, оттық таймерінің параметрлері біржола тоқтайды.

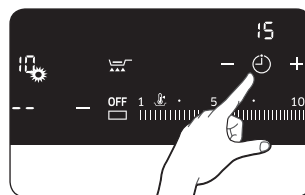

Егер **Таймерді басқару** (⏸) сенсорын оттықты таңдамай тұрып 3 секунд бассаңыз, соңғы болып параметріне өзгеріс енгізілген оттықтың параметрлері біржола тоқтайды.

Кез келген пісіру алаңының сөнуге дейін қалған уақытын **Таймерді басқару** (⏸) сенсорын қолданып бейнебетке шығарыңыз.



Тиісті индикатор баяу жыпылықтай бастайды.

Параметрлерді **Таймер параметрінің тетіктерін** (+) немесе (-) қолданып бастапқы қалпына қоюға болады. Орнатылған уақыт өткеннен кейін, пісіру алаңы автоматты түрде сөнеді де, дыбыстық сигнал естіліп, таймер бейнебеті көрсетіледі.

- ☑ **Таймерді басқару** (⏸) сенсорын пісіру алаңын таңдамай тұрып түртсеңіз, дисплей қосылады, бірақ ешбір таймер параметрлері көрсетілмейді.
- ☑ Параметрлерді тез өзгерту үшін, (+) немесе (-) **басқау** сенсорларының кез келгенін қажетті мән көрсетілгенше басыңыз.

## Санау таймері

Санау таймерін пайдалану үшін құрылғы қосылып тұруға тиіс, бірақ пісіру алаңының ешбірі таймерді қауіпсіз түрде өшіру құралы ретінде пайдаланбауы керек.

1. **Таймерді басқару**  сенсорын түртіңіз. Таймер бейнебетінде  көрсетіледі.

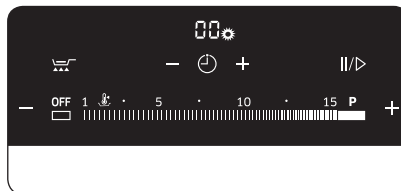

2. Санау таймері функциясы қосылады және дисплейдегі сан уақыт өте келе көбейіп отырады.

Таймер параметрлерін болдырмау үшін **Таймерді басқару**  сенсорын 3 секунд басып ұстап тұрыңыз.

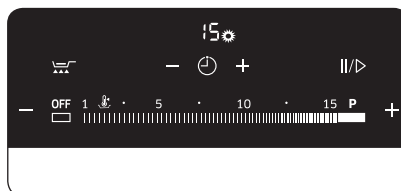

3. Таймер функциясын тоқтату үшін **Таймерді басқару**  сенсорын басыңыз.

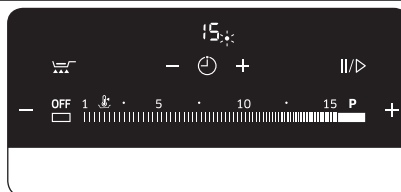

## ДАЙЫН ЫДЫС ФУНКЦИЯСЫН ПАЙДАЛАНУ

Дайын ыдыс функциясын ыдысты алдын ала қыздыру үшін пайдаланыңыз.

### Кеңейтілген пісіру алаңы үшін Дайын ыдыс функциясын қосу

1. Құрылғыны қосқаннан кейін **Дайын ыдыс**  сенсорын түртіңіз.

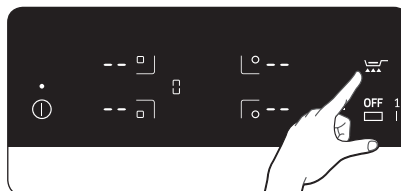

2. Екі Кеңейтілген алаңда **PR** белгісі көрсетіледі. Құрылғы шамамен күшейтілген қуатпен 50 секунд жұмыс істейді де, содан кейін қуат деңгейі автоматты түрде 9 қалпына қойылады.

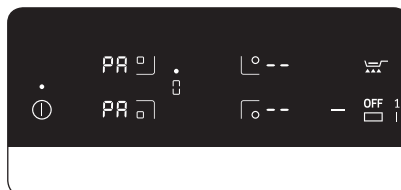

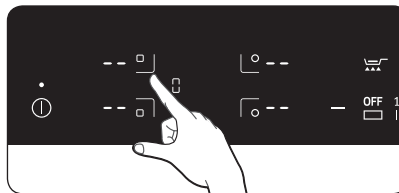

## Алдыңғы немесе артқы кеңейтілген алаң үшін дайын ыдыс функциясын қосу

1. Тоққа қосып, алдыңғы немесе артқы кеңейтілген алаңның сенсорын түртіңіз.

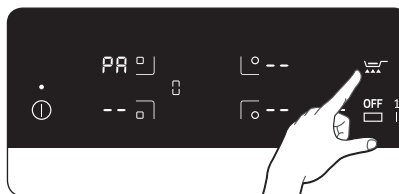

2. Дайын ыдыс  сенсорын таңдалған кеңейтілген алаңының **PR** индикаторын көрсету үшін басыңыз. Құрылғы күшейтілген қуатпен шамамен 50 секунд жұмыс істеп, содан кейін қуат деңгейі автоматты түрде 9 қалпына қойылады.





-  Бұл функция Кеңейтілген пісіру алаңы функциясында ғана жұмыс істейді.
-  Ыдыс табанын алдын ала қыздыру температурасы ыдысқа байланысты. Егер алдын ала қыздыру температурасы қанағаттанғысыз болса, температураны қажетті деңгейге жеткізу үшін қуат деңгейін реттеңіз.

## ҚУАТТЫ ҮДЕТУ ҚҰРАЛЫ

Қуатты үдету функциясы  пісіру алаңдарына қосымша қуат қосады. (мысалы : қайнату үшін көп су әкеліңіз)

Пісіру алаңдары	Макс. үдету уақыты
210 мм	10 мин
145 мм	10 мин
Алдыңғы немесе Артқы кеңейтілген пісіру алаңы	10 мин
Толық кеңейтілген пісіру алаңы	5 мин

Осы уақыт өткеннен кейін пісіру алаңдарының қуаты автоматты түрде  қалпына қойылады.

-  Кей жағдайларда Қуатты үдету функциясы, пештің ішкі электроникалық бөлшектерін қорғау үшін автоматты түрде сөніп қалуы мүмкін.

## ҚУАТТЫ БАСҚАРУ

Пісіру алаңдары үшін ең үлкен қуат параметрлері қарастырылған. Егер осы қуат деңгейі қуатты үдету функциясын қосуға байланысты өз мәнінен асса, Қуатты басқару функциясы автоматты түрде пісіру алаңының қуат параметріне дейін азаяды.

- Сол жағы : №1 және №2 жұптастырылған пісіру алаңы
- Оң жағы: №3 және №4 жұптастырылған пісіру алаңы

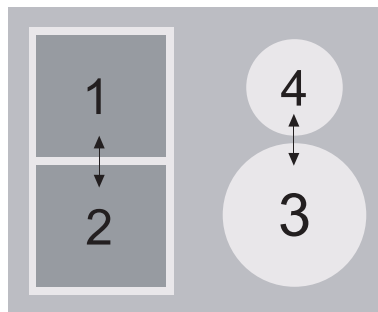

Осы пісіру алаңның индикаторы, орнатылған қыздыру параметрі мен ең үлкен қолжетімді қыздыру параметрін бірнеше секунд кезек-кезек көрсетіп тұрады. Содан кейін индикатор орнатылған қызу параметрінен, ең үлкен қолжетімді қызу параметріне ауысады.

## КІДІРТУ

**КІДІРТУ II/▷** функциясы ең төмен қуат параметрі қосылған барлық пісіру алаңдарын қатар қосады да, содан кейін осыған дейін орнатылған қызу параметріне ауысады. Бұл функцияны мысалы, телефон қоңырауына жауап беру үшін пісіру үдерісін уақытша кідірте тұрып, содан кейін жалғастыру үшін пайдалануға болады.

**КІДІРТУ II/▷** функциясы қосылған кезде **"PAUSE"**, **"Lock"** және **"On/Off"** сенсорларынан басқа сенсорлық түймешіктердің барлығы сөнеді. Пісіруді жалғастыру үшін **КІДІРТУ II/▷** сенсорын қайта түртіңіз.

	Басқару панелі	Бейнебет
Қосу үшін	КІДІРТУ II/▷ сенсорын түртіңіз	
Сөндіру үшін	КІДІРТУ II/▷ сенсорын түртіңіз	Алдыңғы қуат деңгейіне оралу үшін

**КІДІРТУ II/▷** таймер функцияларын тоқтатады.

## КЕҢЕЙТІЛГЕН ФУНКЦИЯНЫ БАСҚАРУ

Кеңейтілген алаң функциясы үлкен ыдысты қолдану үшін сол жақтағы пісіру алаңдарының барлығын толық іске қосады.

(мысалы : сопақ ыдыс, балық пісіретін кәстрөл)

1. Кеңейтілген алаң сенсорын басыңыз.

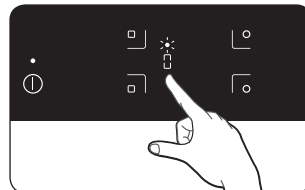

2. Қызу параметрінің сенсорларын (+ немесе -) басыңыз. Сол жақтың (алдыңғы, артқы) қызу параметрінің дисплейі өзгеріп, біріктіріледі.



## ҮНДІЛІК РЕЖИМІ ҚОСУЛЫ/СӨНДІРУЛІ

1. On/Off ① сенсорлық түймешігін шамамен 1~2 секунд басыңыз. Сандық бейнебетте **OF** көрсетіледі.



2. Қуат қосылғаннан кейін 20 секунд ішінде КІДІРТУ ||> сенсорын 3 секунд басыңыз.



3. Дыбыс сөнеді де, **OF** белгісі дисплей арқылы көрсетіледі.



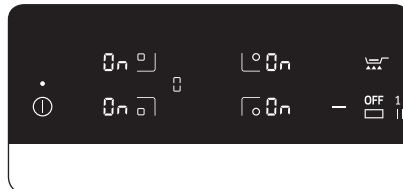

4. Дыбыс параметрін өзгерту үшін 1-ші және 2-ші әрекетті қайталаңыз. Дыбыс қосылады да, **ON** белгісі дисплей арқылы көрсетіледі.



## АРНАЙЫ ТАҒАМ ТҮРЛЕРІН ПІСІРУ ҮШІН ҰСЫНЫЛАТЫН ПАРАМЕТРЛЕР

Төмендегі кестедегі мәндер, жалпылама нұсқау ретінде ғана берілген. Пісірудің әр түрлі тәсілдеріне қажетті қызу параметрлері, қолданылатын ыдыстың саны, пісірілетін тағамның түрі мен мөлшеріне байланысты.

Параметрді қосу	Пісіру тәсілі	Қолдану мысалы
14-15	Жылыту Бұқтыру Қуыру	Көп мөлшердегі сұйықты жылыту, кеспе қайнату, ет қуыру (гуляшты қызарта қуыру, етті қарып пісіру)
10-13	Қарқынды Қуыру	Стейк, филе, үкпе қартоптан жасалған құймақ, шұжық, құймақ / таба нан
8-9	Қуыру	Шницель / кесек ет, бауыр, балық, ризоль, қуырылған жұмыртқа
6-7	Қайнату	1,5 л дейінгі сұйықты қайнату, картоп, көкөніс пісіру
3-5	Буға пісіру Бұқтырып пісіру Қайнату	Шамалы көкөністі буға пісіру және бұқтырып пісіру, күріш және сүт тағамдарын қайнату
1-2	Еріту	Сары май, желатин, шоколадты еріту

-  Жоғарыда берілген кестедегі қызу параметрінің мәндері, тек жалпылама нұсқау ретінде ғана көрсетілген.
-  Қызу параметрлерін ыдыс пен тағам түріне келтіріп орнату керек.



# тазалау және күтім көрсету

## ПЕШТИҢ ҮСТІ



Пештің қызып тұрған керамика бетіне жуғыш заттарды тигізбеу керек: Құрылғыны тазалап болғаннан кейін, жуғыш заттардың қалдығын суды қажетті мөлшерде қолдана отырып тазалау керек, себебі бұндай заттар пештің беті қызғанда оны жеміргіш келеді. Гриль немесе пеш бүріккіші, түрпілі жөке немесе түрпілі ыдыс тазалағыш тәрізді жеміргіш заттарды қолданбаңыз.



Пештің керамика бетін, пайдаланып болғаннан кейін, жылы тұрған кезінде тазалаңыз. Бұлай істегенде, пештің үстіне төгілген тағам қалдығы, қатып жабысып қалмайды. Пештің керамика бетіне немесе тот баспайтын темір құрылғыларға арналып сатылатын жуғыш заттарды қолданып, ақтаңдақтарды, судан қалған жолақты, шашыраған май және металл дақтарын тазалаңыз.

## Шамалы ластану

1. Пештің керамика бетін дымқыл шүберекпен сүртіңіз.
2. Таза шүберекпен құрғатыңыз. Пештің үстіне жуғыш заттың қалдығын қалдырмау керек.
3. Пештің керамика бетін аптасына бір рет пештің керамика бетіне немесе тот баспайтын темір құрылғыларға арналып сатылатын жуғыш затпен жақсылап тазалау керек.
4. Пештің керамика бетін таза суды қажетті мөлшерде қолданып тазалап, түгі шықпайтын шүберекпен жақсылап құрғатыңыз.

## Қатты ластану

1. Тасып төгілген және қатып қалған қоқысты, шыны қырғышпен тазалаңыз.
  2. Шыны қырғышты керамика бетке бұрыш жасай отырып ұстаңыз.
  3. Қоқысты қырғыштың жүзімен тазалаңыз.
-  Шыны қырғыштар мен керамика шыныны тазалағыштарды, арнайы бөлшек сауда орталықтарынан алуға болады.

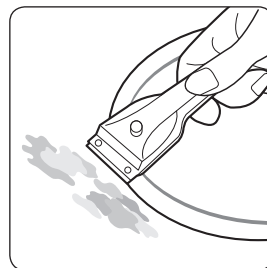

## Аса қатты ластану

1. Қатып қалған қант, еріген пластик, алюминий фольга немесе басқа заттарды, ыстық тұрған қалпында дереу шыны қырғышпен қырып тазалаңыз.



Шыны қырғышпен пештің үстін тазалаған кезде, күйіп қалу қаупі бар:

2. Пештің үсті суығаннан кейін әдеттегідей тазалаңыз.

Үстіне еріген зат қатып жабысып қалған пісіру алаңы салқындап кетсе, оны тазалау үшін қайта жылытыңыз.



Мысалы, табанының жиегі өткір ыдыстар пештің керамика бетіне түсірген сызаттар немесе қошқыл дақтар кетпейді. Дегенмен, олар пештің функциясына әсер етпейді.

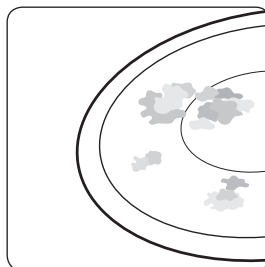

## ПЕШТІҢ ЖАҚТАУЫ (ОПЦИЯ)



Пештің жақтауын сірке суы, лимон қышқылы немесе дақ кетіргішпен тазаламаңыз; әйтпесе көмескі жолақ пайда болады.

1. Пештің жақтауын дымқыл шүберекпен тазалаңыз.
2. Қатқан қоқысты дымқыл шүберекпен жібітіңіз. Сүртіңіз және әбден құрғатыңыз.

## ҚҰРЫЛҒЫҒА НҰҚСАН КЕЛУДІҢ АЛДЫН АЛУ ҮШІН

- Пештің үстін жұмыс алаңы не зат сақтайтын орынға айналдырмаңыз.
- Ешбір ыдыс қойылмаған немесе бос ыдыс қойылған пеш алаңын іске қоспаңыз.
- Керамика шыны өте қатты және температура әсеріне төзімді, бірақ оны мүлдем сынбайды деуге болмайды. Өте өткір немесе қатты зат пештің үстіне құлап кетсе, оны бүлдіруі мүмкін.
- Ыдыстарды пештің жиегіне қоймаңыз. Пештің қаптамасына сызат түсуі және нұқсан келуі мүмкін.



- Қышқылды сұйықтарды, мысалы сірке суын, лимон шырынын және қақ кетіргіш заттарды пештің жиегіне қоймаңыз, себебі бұндай сұйықтар бозаң дақтар қалдырады.
- Егер қант немесе құрамында қанты бар тағам ыстық пісіру алаңына тиіп еріп кетсе, оны дереу ас үй қырғышымен ыстық тұрған қалпы тазалап алу керек. Егер салқындап кетсе, тазалаған кезде пештің бетін бүлдіруі мүмкін.
- Еріп кететін заттардың барлығын мысалы, пластик, алюминий және пеш фольгасын керамика беттен алыс ұстаңыз. Егер осындай зат пеш үстінде еріп кетсе, оны дереу қырғышпен тазалап алу керек.

## КЕПІЛДІК ЖӘНЕ ҚЫЗМЕТ КӨРСЕТУ

### ЖИ ҚОЙЫЛАТЫН СҰРАҚТАР ЖӘНЕ АҚАУЛЫҚТЫ ТҮЗЕТУ

Ақаулық өзіңіз төмендегі нұсқауларға сүйене отырып түзетуге болатын, болмашы себепке байланысты орын алуы мүмкін. Төмендегі нұсқаулар орын алған ақаулықты түзетуге көмектеспесе, бұдан кейінгі түзету жұмыстарын өзіңіз орындауға әрекет етпеңіз.



Құрылғыны жөндеу жұмыстарын тек білікті қызмет көрсету технигі ғана жүзеге асыруға тиіс. Дұрыс жүзеге асырылмаған жөндеу жұмыстары, құрылғыны пайдаланушыға елеулі қатер төндіруі мүмкін. Егер құрылғыны жөндеу қажет болса, сатып алушыға қызмет көрсету орталығына хабарласыңыз.

### Пісіру алаңдары жұмыс істемей тұрса не істеуім керек?

Төмендегі тексерулерді орындап көріңіз:

- Үйдегі электр блогындағы сақтандырғыш (сақтандырғыш қорапшасы) тимей тұр. Егер сақтандырғыш бірнеше рет ағытылып қалса, білікті электр маманын шақырыңыз.
- Құрылғы дұрыс қосылғанын тексеріңіз.
- Басқару панеліндегі басқару индикаторларының жанып тұрғанын тексеріңіз.
- Пісіру алаңының қосылғанын тексеріңіз.
- Пісіру алаңдарының қажетті қызу параметрлеріне қойылғанын тексеріңіз.



## **Пісіру алаңдары іске қосылмаса қандай шара қолдануым керек?**

Төмендегі тексерулерді орындап көріңіз:

- On/Off түймешігін басу және қажетті пісіру алаңын қосу аралығында 20 секундтан астам уақыт өтті (“Құрылғыны іске қосу” тарауын қараңыз).
- Басқару панелін жартылай дымқыл шүберек немесе аққан сұйық жауып қалған.

## **Қалдық қызу индикаторының , бейнебетінен басқасы кенет сөніп қалса не істеуім керек?**

Бұған төмендегі екі себептің бірі себеп болуы мүмкін:

- On/Off сенсоры байқаусызда іске қосылған.
- Басқару панелін жартылай дымқыл шүберек немесе аққан сұйық жауып қалған.

## **Пісіру алаңдарын сөндіргеннен кейін, бейнебетте қалдық қызу көрсетілмесе не істеуім керек?**

Төмендегі тексеруді орындап көріңіз:

- Пісіру алаңы шамалы уақыт қосұлы тұрғандықтан жеткілікті түрде қызып үлгерген жоқ. Егер пісіру алаңы ыстық болса, қызмет көрсету орталығына хабарласыңыз.

## **Пісіру алаңы іске қосылмаса немесе сөнбесе қандай шара қолдануым керек?**

Бұған төмендегілердің бірі себеп болуы мүмкін:

- Басқару панелін жартылай дымқыл шүберек немесе аққан сұйық жауып қалған.
- Бала қауіпсіздігінің құралы қосылған.

## **Егер бейнебеті көрсетілсе не істеуім керек?**

Төмендегіні тексеріңіз:

- Басқару панелін жартылай дымқыл шүберек немесе аққан сұйық жауып қалған. Бастапқы қалыпқа "On/Off" сенсорын басып қойыңыз.

## **Егер бейнебеті көрсетілсе не істеуім керек?**

Төмендегіні тексеріңіз:

- Дұрыс жұмыс істемей тұрғандықтан пештің үсті қатты қызып кеткен.
- Пештің үсті суығаннан кейін қайта орнату үшін “On/Off” басқару сенсорын басыңыз.

## Егер бейнебеті жанса не істеу керек?

Төмендегіні тексеріңіз:

- Пісіру алаңына жарамсыз немесе тым кішкене ыдыс қойылған немесе ешбір ыдыс қойылмаған.
- Егер жарамды ыдысты қолдансаңыз, көрсетілген хабар автоматты түрде көрінбей қалады.

## Пештің үстін сөндіргеннен кейін салқындатқыш жұмыс істесе қандай шара қолдану керек?

Төмендегіні тексеріңіз:

- Пештің үстін қолданып болғаннан кейін, салқындатқыш салқындату үшін жұмыс істеп тұрады.
- Пеш үстінің электроникалық бөлшектері суығаннан кейін салқындатқыш сөнеді.

Құрылғының жұмысына қатысты ақаулық туып, қызмет көрсету орталығына хабарлассаңыз, кепілдік мерзімі аяқталмаса да техниктің келуі ақылы болуы мүмкін.

## ҚЫЗМЕТ КӨРСЕТУ

Көмек алу немесе қызмет көрсету орталығына хабарласар алдында "Ақаулықты түзету" тарауын қараңыз.

Егер әлі де көмек қажет болса, төмендегі нұсқауларды орындаңыз.

### Бұл техникалық ақау ма?

Егер солай болса, қызмет көрсету орталығына хабарласыңыз.

Өрқашан хабарласу алдында алдын ала дайындалыңыз. Бұл ақаулық себебін анықтауды жеңілдетеді, сондай-ақ қызмет көрсету орталығының техникін жіберу немесе жібермеу туралы шешім қабылдауға көмектеседі. Төмендегі деректі жазып алыңыз.

- Мәселе қалай орын алады?
- Мәселе қандай жағдайларда орын алады?

Телефон шалған кезде, құрылғының үлгі нөмірін және сериялық нөмірін білуіңіз керек. Бұл дерек техникалық ақпарат тақтайшасында төмендегідей көрсетіледі:

- Үлгі сипаттамасы
- S / N коды (15 орынды сан)

Біз бұл деректер әрқашан дайын тұруы үшін, осы жерге жазып қоюды ұсынамыз.

Үлгі: \_\_\_\_\_

Сериялық нөмірі: \_\_\_\_\_

### **Қандай жағдайларда, тіптен құрылғының кепілдік мерзімі аяқталмаса да сіз төлемақы төлеуіңіз қажет?**

- Егер ақаулықты "Ақаулықты түзету" тарауында берілген кеңестердің бірін қолданып өзіңіз жөндесеңіз.
- Егер қызмет көрсету орталығының технигі, сіз техник келерден бұрын берген ақпарат жеткіліксіз болғандықтан бірнеше рет қоңырау шалса, нәтижесінде бөлшектерді әкелу үшін бірнеше рет жол жүрсе. Қоңырау шалу алдында жоғарыда көрсетілгендей дайындалсаңыз, бұндай жолақы төлемін төлемейсіз.

## **ТЕХНИКАЛЫҚ АҚПАРАТ**

### **ТЕХНИКАЛЫҚ АҚПАРАТ**

<b>Құрылғының өлшемдері</b>	<b>Ені</b>	600 мм
	<b>Тереңдігі</b>	520 мм
	<b>Биіктігі</b>	56 мм
<b>Жұмыс алаңы - өлшемдері</b>	<b>Ені</b>	560 мм
	<b>Тереңдігі</b>	490 мм
	<b>Бұрыш радиусы</b>	3 мм
<b>Қосылым кернеуі</b>		220 - 240 В ~ 50 / 60 Гц
<b>Максимум қосулы жүктеме</b>		7,2 кВт
<b>Салмағы</b>	<b>Нетто</b>	13,3 кг
	<b>Брутто</b>	15,5 кг



## ПІСІРУ АЛАҢДАРЫ

Орналасуы	Диаметрі	Қуат
Артқы оң жақ	145 мм	1200 Вт / Қуатты үдету 2000 Вт
Алдыңғы оң жақ	210 мм	2200 Вт / Қуатты үдету 3200 Вт
Алдыңғы кеңейтілген пісіру алаңы	-	1800 Вт / Қуатты үдету 2600 Вт
Артқы кеңейтілген пісіру алаңы	-	1800 Вт / Қуатты үдету 2600 Вт
Толық кеңейтілген пісіру алаңы	-	3300 Вт / Қуатты үдету 3600 Вт

## ҚОСЫМША

### ҮЛГІ ЖӘНЕ СЕРИЯЛЫҚ НӨМІРІ

Үлгі нөмірі мен сериялық нөмірі пештің астыңғы жағындағы жапсырмада көрсетілген.

Ақпаратты кейін пайдалану үшін жазып қойыңыз немесе қосымша берілген өнім жапсырмасын (құрылғының үстіңгі жағындағы) осы бетке жапсырыңыз.

Үлгі атауы \_\_\_\_\_

Сериялық нөмірі \_\_\_\_\_

Қалыпты жағдайда  
қолдануға арналған  
Қолдану мерзімі: 7 жыл



Символ Кедендік одақтың 005/2011 техникалық регламентіне сәйкес қолданылады және осы өнімнің қаптамасын екінші рет пайдалануға арналмағанын және жоюға жататынын көрсетеді. Осы өнімнің қаптамасын азық-түлік өнімдерін сақтау үшін пайдалануға тыйым салынады.



Символ қаптаманы жою мүмкіндігін көрсетеді. Символ сандық код және/немесе әріп белгілері түріндегі қаптама материалының белгісімен толықтырылуы мүмкін.



# SAMSUNG

# EAC

**Өндіруші :** Samsung Electronics Co., Ltd /  
Самсунг Электроникс Ко., Лтд

**Өндірушінің мекенжайы :**  
(Мастан-донг) 129, Самсунг-ро, Йонгтонг-гу, Сувон-си,  
Гионгги-до, Корея, 16677

**Зауыттың мекенжайы :**  
ЛОТ 2, ЛЕБУХ 2, НОРС КЛАНГ СТРЕЙТС, ЭРИА 21, ИНДАСТРИАЛ ПАРК,  
42000 ПОРТ КЛАНГ, СЕЛАНГОР ДАРУЛ ЭСАН, МАЛАЙЗИЯ

**Өнімнің өндірілген жердің атауы :** Малайзия

**Импорттаушы :**  
«SAMSUNG ELECTRONICS CENTRAL EURASIA»  
(САМСУНГ ЭЛЕКТРОНИКС ЦЕНТРАЛЬНАЯ ЕВРАЗИЯ)  
ЖШС: Қазақстан Республикасы, 050059, Алматы қ., Медеу ауданы,  
Әл-Фараби д-лы, 36-үй, 3, 4-қабат

“SAMSUNG ELECTRONICS CENTRAL EURASIA”  
(САМСУНГ ЭЛЕКТРОНИКС ЦЕНТРАЛЬНАЯ ЕВРАЗИЯ)  
Республика Казахстан, 050059, г. Алматы, Медеуский район,  
пр. Аль-Фараби, д. 36, 3, 4 этажи

СҰРАҚТАРЫҢЫЗ НЕМЕСЕ ҰСЫНЫСТАРЫҢЫЗ БАР МА?

ЕЛ	ҚОҢЫРАУ ШАЛЫҢЫЗ	НЕМЕСЕ МЫНА САЙТҚА БАРЫҢЫЗ
RUSSIA	8-800-555-55-55 (VIP care 8-800-555-55-88)	<a href="http://www.samsung.com/ru/support">www.samsung.com/ru/support</a>
GEORGIA	0-800-555-555	<a href="http://www.samsung.com/support">www.samsung.com/support</a>
ARMENIA	0-800-05-555	
AZERBAIJAN	0-88-555-55-55	
KYRGYZSTAN	00-800-500-55-500 (GSM: 9977)	
UZBEKISTAN	00-800-500-55-500 (GSM: 7799)	
KAZAKHSTAN	8-10-800-500-55-500 (GSM: 7799, VIP care 7700)	<a href="http://www.samsung.com/kz_ru/support">www.samsung.com/kz_ru/support</a>
TAJIKISTAN	8-10-800-500-55-500	<a href="http://www.samsung.com/support">www.samsung.com/support</a>
MONGOLIA	+7-495-363-17-00	
BELARUS	810-800-500-55-500	
MOLDOVA	0-800-614-40	
UKRAINE	0-800-502-000	<a href="http://www.samsung.com/ua/support">www.samsung.com/ua/support</a> (Ukrainian) <a href="http://www.samsung.com/ua_ru/support">www.samsung.com/ua_ru/support</a> (Russian)



DG68-00562A-02



NZ64H57 seriyasi

# Induksion plita foydalanuvchi qo'llanmasi

ajoyib imkoniyatlar

Ushbu Samsung mahsulotini xarid qilganingiz uchun rahmat.

**SAMSUNG**

# mundarija

## USHBU QO'LLANMADAN FOYDALANISH

4

4 Muhim xavfsizlik belgilari va ehtiyot choralari

## XAVFSIZLIK BO'YICHA KO'RSATMALAR

5

5 Xavfsizlik bo'yicha ko'rsatmalar

## CHIQUITGA CHIQRARISH YO'L-YO'RIG'I

9

9 O'rama materiallarni chiqitga chiqarish  
9 Eski jihozni tegishlacha chiqitga chiqarish  
9 Ushbu mashinani to'g'ri chiqitga chiqarish  
(Ishlatilgan elektr va elektronika jihozi)

## PLITANI O'RNATISH

10

10 O'matuvchi uchun xavfsizlik bo'yicha ko'rsatmalar  
11 Elektr manbaiga ulash  
13 Baland oshxona stoliga o'rnatish

## QISMLARI VA XUSUSIYATLARI

16

16 Pishirish nuqtalari  
16 Boshqaruv paneli  
17 Qismlari  
17 Induksion isitish  
18 Jihozning asosiy xususiyatlari  
19 Xavfsizlik uchun o'chirish  
20 Qoldiq issiqlik indikator  
20 Haroratni aniqlash

## BOSHLASHDAN OLDIN

21

21 Dastlabki tozalash

O'zbek - 2

## PLITADAN FOYDALANISH

21

- 21 Induksion pishirish nuqtalari uchun idish
- 22 Mos kelish sinovi
- 22 Tovalar o'lchami
- 22 Ishlashda chiqadigan tovushlar
- 23 Mos keladigan idishni ishlatish
- 24 Sensorli boshqaruv tugmalaridan foydalanish
- 24 Jihozni yoqish
- 24 Pishirish nuqtasi va issiqlik sozlamasini tanlang
- 25 Jihozni o'chirib qo'yish
- 25 Pishirish nuqtasini o'chirish
- 25 Bolalardan himoya qulfini ishlatish
- 26 Taymer
- 28 Tayyor tovani ishlatish
- 29 Oshirilgan quvvat boshqaruvi
- 30 Quvvat boshqaruvi
- 30 Pauza
- 31 Ko'prik boshqaruvi
- 31 Tovushni Yoq./O'ch.
- 32 Muayyan taomlarni pishirish uchun tavsiya etilgan sozlamalar

## TOZALASH VA QAROV

33

- 33 Plita
- 34 Plita ramkasi (alohida sotiladi)
- 34 Jihozga zarar yetkazmaslik uchun

## KAFOLAT VA XIZMAT KO'RSATISH

35

- 35 KSS va nosozliklarni bartaraf etish
- 37 Xizmat

## TEXNIK MA'LUMOT

38

- 38 Texnik ma'lumot
- 39 Pishirish nuqtalari

## ILOVA

39

- 39 Model nomi va seriya raqami



O'zbek - 3









# ushbu qo'llanmadan foydalanish

Jihozni ishlatishdan oldin ushbu foydalanuvchi qo'llanmasini obdon o'qib chiqing, ayniqsa keyingi bo'limdagi xavfsizlik ma'lumotini e'tiborga oling. Bu qo'llanmani kelajakda foydalanish uchun saqlab qo'ying. Jihozga egalik huquqini boshqaga o'tkazsangiz, qo'llanmani ham yangi egasiga topshirishni unutmang.

## MUHIM XAVFSIZLIK BELGILARI VA EHTIYOT CHORALARI

Ushbu qo'llanma matnida quyidagi belgilardan foydalaniladi:

 <b>OGOHLANTIRISH</b>	Xavfsizlik choralariga amal qilmaslik yoki e'tiborsizlik bilan qarash <b>jiddiy jarohat olish yoki o'limga olib kelishi mumkin.</b>
 <b>DIQQAT</b>	Xavfsizlik choralariga amal qilmaslik yoki e'tiborsizlik bilan qarash <b>yengil jarohat olish yoki mulklarning buzilishiga olib kelishi mumkin.</b>
 <b>DIQQAT</b>	Plitadan foydalanayotganda yong'in chiqishi, portlash, tok urishi yoki jarohat olish xavfini kamaytirish uchun quyidagi asosiy ehtiyot choralariga amal qiling.

	Kuch ISHLATMANG.
	Qismlarga AJRATMANG.
	TEGMANG.
	Ko'rsatmalarga qat'iy amal qiling.
	Elektr tarmog'iga ulash kabeli vilkasini rozetkadan uzing.
	Elektr toki urishini oldini olish uchun mashinaning yerga ulanganligiga ishonch hosil qiling.
	Yordam olish uchun xizmat ko'rsatish markaziga murojaat qiling.
	Eslatma
	Muhim

# xavfsizlik bo'yicha ko'rsatmalar

Ushbu jihozning xavfsizlik jihatlari barcha qabul qilingan texnik va xavfsizlik standartlariga mos keladi. Shunday bo'lsa ham, biz ishlab chiqaruvchi sifatida sizni quyidagi xavfsizlik ko'rsatmalari bilan tanishtirishni o'z vazifamiz deb bilamiz.

<b>⚠ OGOHLANTIRISH</b>	
<input checked="" type="checkbox"/>	Agar bolalar nazorat ostida bo'lmasalar yoki ularga xavfsizlik uchun javobgar shaxs tomonidan ushbu qurilmadan foydalanish to'g'risida avvaldan ko'rsatmalar berilmagan bo'lsa, bu qurilmadan jismoniy yoki aqliy qobiliyatlari cheklangan yoki bilimi va tajribasi yetarli bo'lmagan shaxslar (jumladan bolalar) foydalanishlari mumkin emas.
<input checked="" type="checkbox"/>	Bolalarning ushbu qurilma bilan o'ynamasliklariga ishonch hosil qilish uchun ular nazorat ostida bo'lishlari kerak.
<input checked="" type="checkbox"/>	Agar elektr manbaiga ulash kabeli shikastlangan bo'lsa, xatarlarning oldini olish uchun u ishlab chiqaruvchi, uning xizmat ko'rsatish agenti yoki malakali shaxslar tomonidan almashtirilishi kerak.
<input checked="" type="checkbox"/>	Qurilmani o'rnatishdan keyin qurilmaning quvvatdan ajratilishiga imkon berishi kerak. Vilkaga yetish yoki ulash qoidalariga asoslangan holda statsionar prokladkadagi viklyuchatelni yoqish orqali uzilishga erishsa bo'ladi.
<input checked="" type="checkbox"/>	<b>OGOHLANTIRISH:</b> Sirti yorilgan bo'lsa, tok urish xavfining oldini olish uchun jihozni o'chirib qo'yning.
<input checked="" type="checkbox"/>	Foydalanish vaqtida jihoz qattiq qiziydi. Plita ichidagi isitish elementlariga tegib ketmaslik uchun ehtiyot bo'lish kerak.
<input checked="" type="checkbox"/>	<b>OGOHLANTIRISH:</b> Foydalanish vaqtida tegish mumkin bo'lgan qismlar issiq bo'ladi. Yosh bolalardan uzoqroq saqlash kerak.
<input checked="" type="checkbox"/>	Qurilmani tozalash uchun bug' yordamida tozalagichdan foydalanmaslik kerak.
<input checked="" type="checkbox"/>	Plita ustiga metall buyumlar, shu jumladan pichoq, sanchqi, qoshiq va qopqoq qo'ymang, chunki ular qizib ketishi mumkin.

<input checked="" type="checkbox"/>	Foydalanib bo'lgach, plitini elementini o'chirib qo'ying, bu holda tova detektoriga ishonib qolmang.
<input type="checkbox"/>	Plita shishasini tozalash uchun abraziv materiallar yoki o'tkir metall qirg'ichlardan foydalanmang, chunki ular shisha yuzasini tirnashi, bu esa oynaning sinishiga olib kelishi mumkin.
<input type="checkbox"/>	Ushbu jihoz tashqi taymer yoki masofadan boshqarish pulti yordamida ishlatish uchun mo'ljallanmagan.
<input checked="" type="checkbox"/>	<b>OGOHLANTIRISH:</b> Qurilma va tegish mumkin bo'lgan qismlar foydalanish vaqtida issiq bo'ladi. Plita ichidagi isitish elementlariga tegib ketmaslik uchun ehtiyot bo'lish kerak. 8 yoshdan kichikroq bolalarni, agar ular doimiy nazorat ostida bo'lmasalar, pechga yaqinlashtirmaslik lozim.
<input checked="" type="checkbox"/>	Agar bolalar nazorat ostida bo'lsalar yoki ularga xavfsizlik uchun javobgar shaxs tomonidan ushbu qurilmadan foydalanish to'g'risida ko'rsatmalar berilsa va ular yetkazilishi mumkin bo'lgan zararlarni anglab yetsalar, bu qurilmadan 8 yoshdan katta bolalar va jismoniy yoki aqliy qobiliyatlari cheklangan yoki bilimi va tajribasi yetarli bo'lmagan shaxslar ham foydalanishlari mumkin. Bolalar ushbu qurilma bilan o'ynamasliklari kerak. Tozalash va texnik xizmat ko'rsatish bolalar tomonidan nazoratsiz tarzda amalga oshirilmasligi kerak.
<input type="checkbox"/>	<b>OGOHLANTIRISH:</b> Plitada yog'-moyli taomni nazoratsiz tashlab ketish xavfli bo'lib, yong'in keltirib chiqarishi mumkin. Olovni suv bilan o'chirishga URINMANG, bundan ko'ra jihozni o'chirib, alangani qopqoq yoki mato bilan yoping.
<input type="checkbox"/>	<b>OGOHLANTIRISH:</b> Yong'in xavfi bor: taom tayyorlanadigan yuzada narsalar saqlamang.
<input type="checkbox"/>	Qurilma ishlayotgan vaqtda tegish mumkin bo'lgan yuzalarning harorati baland bo'lishi mumkin.
<input type="checkbox"/>	Anjom va uning tashqi simlarini 8 yoshdan kichik bo'lgan bolalarning qo'llari yetmaydigan tarzda saqlang.
<input type="checkbox"/>	<b>OGOHLANTIRISH:</b> Ushbu jihozni ishlab chiqaruvchi tomonidan plita uchun mo'ljallangan to'siqdangina foydalaning. Mos kelmaydigan to'siqlardan foydalanish noxush holatlarga olib kelishi mumkin.

<b>⚠️ DIQQAT</b>	
	Jihoz mutaxassis tomonidan o'rnatilishi va yerga ulanishi lozim.
	Jihozga faqatgina litsenziyali mutaxassis tomonidan xizmat ko'rsatilishi lozim. Mutaxassis bo'lmagan shaxslar ta'mirlashi oqibatida jarohat olish yoki buzilishi holatlari yuzaga kelishi mumkin. Jihozingizni ta'mirlash kerak bo'lsa, mahalliy xizmat ko'rsatish markaziga murojaat qiling. Bu yo'riqnomaga amal qilinmasa, mahsulotga shikast yetishi va kafolat yo'qqa chiqishi mumkin.
	Bir tekisda o'rnatilgan jihozlar tegishli standartlarga mos keluvchi tokcha yoki ish joylariga o'rnatilgandan keyingina ishlatilishi mumkin. Bunda zaruriy xavfsizlik standartlarida talab qilingan (elektr qismlariga tegishdan) himoya mavjudligi kafolatlanadi.
	Jihozingiz noto'g'ri ishlasa, darz ketsa, yorilsa yoki bo'linib ketsa: <ul style="list-style-type: none"> <li>- pishiriladigan nuqtalarni o'chiring;</li> <li>- plitani tokda uzing; va</li> <li>- mahalliy xizmat ko'rsatish markaziga murojaat qiling.</li> </ul>
	Plita usti yorilsa, tok urishi xavfining oldini olish uchun jihozni o'chirib qo'ying. Shishali sirti almashtirilmagunicha plitani ishlatmang.
	Plitada alyumin folga, unga o'ralgan mahsulotlar yoki alyumin idishda muzlatilgan taomlarni isitmang.
	Tova bilan plita orasidagi suyuqlik bug' bosimi hosil qilishi mumkin. Buning oqibatida tova sakrab ketishi mumkin. Doim plita usti bilan tova tagi quruqligiga ishonch hosil qiling.
	Taom tayyorlayotganda pishirish nuqtalari qattiq qiziydi. Doim bolalarni jihozdan uzoqroqda tuting.
	Barcha o'rama materiallarini bolalarning qo'llari yetmaydigan joylarda saqlang, chunki o'rama materiallari ular uchun xavfli bo'lishi mumkin.
	Bu jihoz uydagi odatiy pishirish va qovurishda ishlatishga mo'ljallangan. U tijoriy maqsadlarda yoki sanoatda ishlatishga mo'ljallanmagan.

<input type="checkbox"/>	Plitadan uyni isitishda foydalanmang.
<input checked="" type="checkbox"/>	Elektr jihozlarini plita yaqinida rozetkaga ulagan bo'lsangiz, ehtiyot choralarini ko'rib qo'ying. Kabellar plita ustiga tegmasligi kerak.
<input type="checkbox"/>	Qizigan yog' tezda alanga olishi mumkin. Yog'-moyda taom tayyorlayotganda (masalan, chips tayyorlayotganda) plitani qarovsiz tashlab ketmang.
<input checked="" type="checkbox"/>	Ishlatgandan so'ng pishirish nuqtalarini o'chirib qo'ying.
<input checked="" type="checkbox"/>	Boshqaruv panellarini toza va quruq holda saqlang.
<input type="checkbox"/>	Plita ustiga yonuvchi narsalarni qo'ymang, bu yong'in keltirib chiqarishi mumkin.
<input checked="" type="checkbox"/>	Ehtiyot bo'lmasangiz, jihozni ishlatayotganda kuyib qolishingiz mumkin.
<input checked="" type="checkbox"/>	Elektr jihozlarining kabellari plita ustiga yoki idishlarga tegib turmasligi kerak.
<input type="checkbox"/>	Plitadan kiyimlarni quritishda foydalanmang.
<input checked="" type="checkbox"/>	<b>OGOHLANTIRISH:</b> Induksion nuqtalar yoqilganida kardiostimulyator va yuragida faol implant o'rnatilgan shaxslar tanasining yuqori qismini kamida 30 sm uzoqlikda tutishlari lozim. Amin bo'lmasangiz, qurilma ishlab chiqaruvchisi yoki shifokoringiz bilan maslahatlashing. (Faqat induksion plitalarda)
<input type="checkbox"/>	Qurilmani o'zingizcha ta'mirlash, qismlarga ajratish yoki o'zgartirishga urinmang.
<input checked="" type="checkbox"/>	Tozalashdan oldin doim jihozni o'chirib qo'ying.
<input checked="" type="checkbox"/>	Plitani tozalashda ushbu qo'llanmada keltirilgan tozalash va qarash yo'l-yo'riqlariga amal qiling.



# chiqitga chiqarish yo'l-yo'rig'i



## **O'RAMA MATERIALLARNI CHIQUITGA CHIQRARISH**

Jihozni qadoqlashda ishlatilgan barcha materiallarni qayta ishlash mumkin. Varaqa va qattiq ko'pikli qismlariga tegishli belgilar qo'yilgan. O'rama materiallari va eski jihozlarni xavfsizlik va atrof-muhitni e'tiborga olgan holda chiqitga chiqaring.



## **ESKI JIHOZNI TEGISHLICH A CHIQUITGA CHIQRARISH**

**OGOHLANTIRISH:** Eski jihazni chiqitga chiqarishdan oldin uni ishlatib bo'lmaydigan holatga keltiring, shunda u xavf tug'dirmaydi. Buning uchun mutaxassis jihazni tokdan uzib, kabellarini olib tashlashi kerak.

Jihazni uy chiqindilari bilan birgalikda chiqitga chiqarib bo'lmaydi.

To'plash sanalari va ommaviy topshirish joylari haqidagi ma'lumotni mahalliy qayta ishlash boshqarmasidan olishingiz mumkin.



## **USHBU MASHINANI TO'G'RI CHIQUITGA CHIQRARISH (ISHLATILGAN ELEKTR VA ELEKTRONIKA JIHOZI)**

**(Chiqindilarni ajratgan holda yig'ish tizimiga ega bo'lgan mamlakatlarga tegishli)**

Mahsulot, aksessuarlar yoki bosma nashrlardagi ushbu markirovka ushbu mahsulot va uning elektron yordamchi qurilmalarining (masalan, zaryadlash qurilmasi, naushniklar, USB kabeli) xizmat muddatlarini o'tab bo'lganlaridan keyin boshqa maishiy chiqindilar bilan birgalikda chiqitga chiqarib bo'lmashligini ko'rsatadi. Keraksiz buyumlarni nazoratsiz tarzda chiqitga chiqarish tufayli atrof-muhitga yoki odamlarning salomatliklariga yetkazilishi mumkin bo'lgan zararlarning oldini olish uchun ko'rsatilgan elementlarni tashlab yuborilayotgan qurilmaning boshqa qismlaridan ajratib oling va moddiy resurslardan oqilona tarzda takroran foydalanishga ko'maklashish uchun ulardan qayta foydalaning.

Uyda foydalanuvchilar ekologik jihatdan xavfsiz tarzda qayta foydalanish uchun ushbu qurilmalarni qayerda va qanday topshirish mumkinligi to'g'risida ma'lumotlar olish uchun o'zlari ushbu mahsulotni xarid qilgan chakana sotuvchiga yoki mahalliy hokimiyat ofi siga murojaat qilishlari kerak.

Biznes bilan shug'ullanuvchi foydalanuvchilar o'zlarining ta'minotchilari bilan bog'lanishlari va xarid shartnomasi qoidalari va shartlari bilan tanishishlari kerak. Ushbu mahsulot va uning elektron aksessuarlarini tashlab yuboriladigan boshqa tijoriy chiqindilar bilan birgalikda chiqitga chiqarmaslik kerak.

# plitani o'rnatish



OGHANTIRISH

Jihoz faqatgina mutaxassis tomonidan o'rnatilishi va yerga ulanishi lozim.

Iltilimos, bu qoidaga amal qiling. Noto'g'ri o'rnatishdan kelib chiqadigan zararlar kafolat bo'yicha qoplanmaydi.

Texnik ma'lumotlar ushbu qo'llanma oxirida keltirilgan.

## O'RNATUVCHI UCHUN XAVFSIZLIK BO'YICHA KO'RSATMALAR

- Qurilma o'chirgichdan barcha qutblardan uzilish imkonini beradigan va kontakt uchun kamida 3 mm lik oraliqqa ega bo'lgan elektr qurilmasi ulanishi bilan ta'minlanishi kerak. Mos keluvchi himoyalovchi qurilmalarga liniyani himoyalovchi uzgich, saqlagichlar (burab kiritiladigan saqlagichlarni patronidan olib tashlash kerak), yerga o'tib ketishni ajratgich va tutashtirgichlar kiradi.
- Yong'indan himoya qoidalariga rioya etgan holda, bu jihoz EN 60335 - 2 - 6 shartlariga muvofiqdir. Bu turdagi jihazni yuqori tokchaga yoki bir tarafdagi devorga o'rnatish mumkin.
- O'rnatilgan joyida zarbdan himoyalangan bo'lishi shart.
- Bu jihaz o'rnatiladigan oshxona mebeli DIN 68930 mustahkamlik talablariga javob berishi kerak.
- Namlikdan himoya qilish maqsadida, barcha kesish yuzalari tegishli germetik modda bilan to'ldirilgan bo'lishi kerak.
- Plitkali yuzalarda, plita o'rnatilgan joydagi barcha oraliq tirqishlar sement bilan to'ldirilishi lozim.
- Tabiiy, sun'iy toshdan qilingan, sopol yuzalarda mos keladigan sun'iy kauchuk yoki yelim yordamida qistirg'ich prujinalar yopishtirilishi kerak.
- Ishlanadigan sirtidagi germetik moddalarda tirqish bo'lmasdan, zich joylashganligiga amin bo'ling. Qo'shimcha silikon qo'llanmasligi kerak, aks holda ta'mirlash uchun ochish qiyinlashadi.
- Plitani olish uchun tagidan tepaga itarib chiqarish lozim.
- Plita ostiga doska o'rnatish mumkin.
- Qopqalar bilan uning ostidagi blok orasidan havo aylanish tirqishi yopilib qolmasligi kerak.



## ELEKTR MANBAIGA ULASH

Ulashdan oldin, jihozning nominal kuchlanishi, ya'ni tasnif taxtachasida yozilgan kuchlanish bilan beriladigan kuchlanish mos ekanligiga amin bo'ling. Tasnif taxtachasini plitaning pastki g'ilofidan topasiz.

### **Simlarni sxemaga ulashdan avval tokdan o'chiring.**

OGHLANITIRISH

Isituvchi element kuchlanishi AC 230 V~.

Jihoz AC 220 V~ yoki AC 240 V~ tarmoqlarda ham ishlaydi.

Plita barcha qutblardan uzilish imkonini beradigan va kontakt uchun kamida 3 mm lik oraliqqa ega bo'lgan elektr qurilmasi yordamida tokka ulanishi kerak, bunga liniyani himoyalovchi uzgich, yerga o'tib ketishni ajratgich va saqlagichlar kiradi.

### **Kabel ulanishlari qoidalarga mos ravishda amalga oshirilishi va korpus boltlari mahkam qotirilishi lozim.**

OGHLANITIRISH

 Plita elektr manbaiga ulangach, pishirish nuqtalarini tekshirib ko'rish uchun har birinining ustiga idish qo'yib, maksimum parametrlar bilan navbatma-navbat yoqib ko'ring.



Plita ilk marotaba yoqilganida, chiroqlari yonadiga va bolalardan himoya qulfi ishga tushadi.

 Uyga kirgan hamda jihozga ulangan tokning fazasi va neytral nuqtalar o'rni mos kelishiga e'tibor bering, aks holda qurilma qismlariga zarar yetishi mumkin.

OGHLANITIRISH

Noto'g'ri o'rnatishdan kelib chiqadigan zararlar kafolat bo'yicha qoplanmaydi.

 Agar elektr manbaiga ulash kabeli shikastlangan bo'lsa, xatarlarning oldini olish uchun u ishlab chiqaruvchi, uning xizmat ko'rsatish agenti yoki malakali shaxslar tomonidan almashtirilishi kerak.

OGHLANITIRISH



• 1N ~

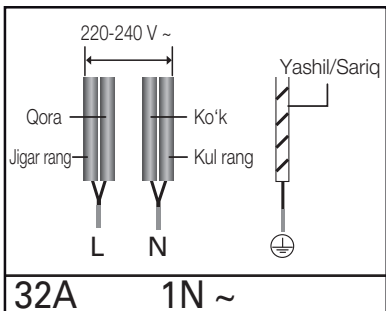

• 2N ~ : Ulanishdan oldingi 2 fazali (L1 va L2) simlarni ajrating.

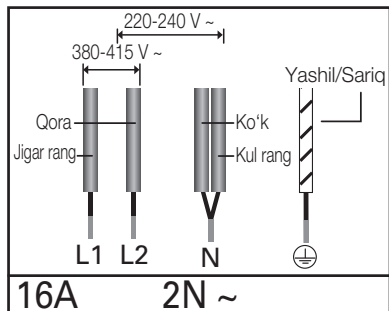

2 x 1N ~ : Ulanishda avval simlarni ajrating.

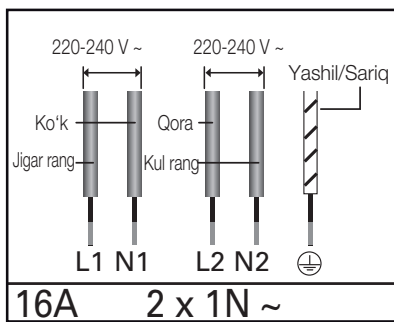



Ta'minotga to'g'ri ulash uchun ulanadigan joylardagi sxemalarga rioya eting.

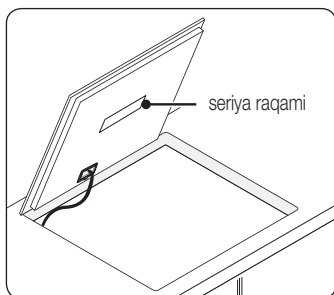

## BALAND OSHXONA STOLIGA O'RNPATISH

-  O'rnatishdan oldin jihoz tasnif taxtachasidagi seriya raqamini yozib oling. Bu raqam ta'mirlash xizmatini talab qilganda kerak bo'ladi. Uni o'rnatgandan keyin ko'rib bo'lmaydi, chunki tasnif taxtachasi jihozning ostida joylashgan.



-  Minimal bo'sh joy va oraliq ajratish talablariga qat'iy rioya qiling.
-  Plita ostida ikkita ventilyator joylashgan. Plita ostida tortma joylashgan bo'lsa, unga mayda narsalar yoki qog'oz qo'ymang, chunki uni tortib olishi oqibatida ventilyatorga shikast yetkazishi yoki sovitishga xalaqit berishi mumkin.

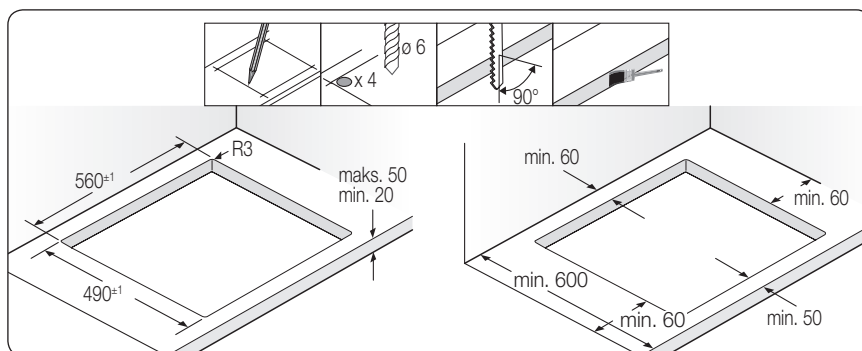
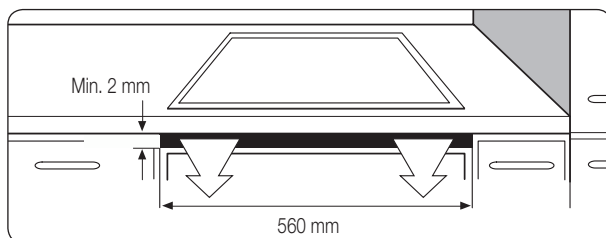

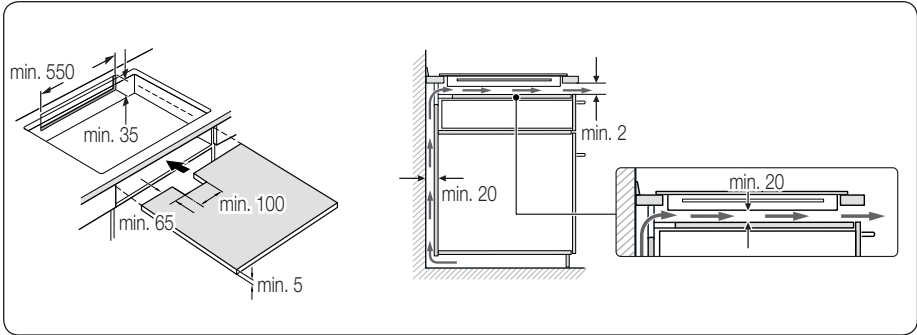
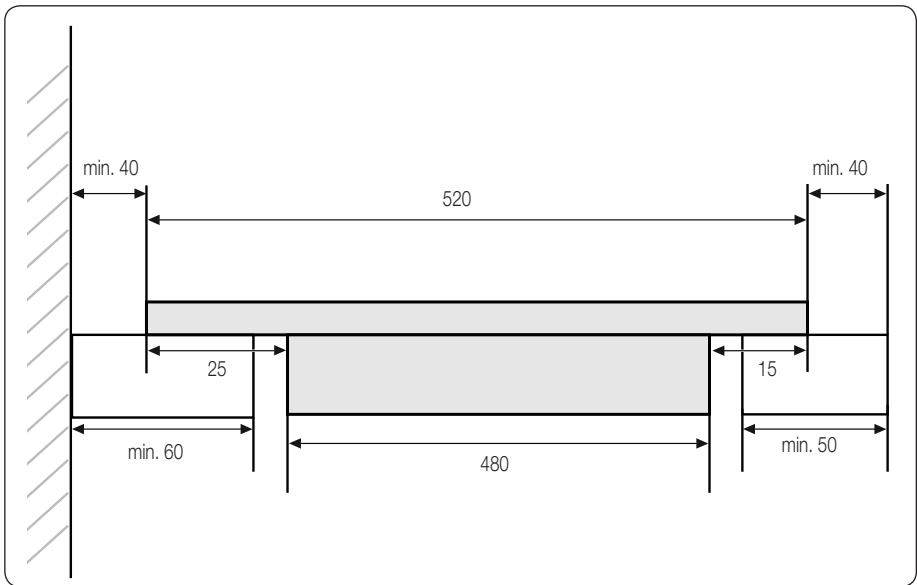

O'zbek - 14

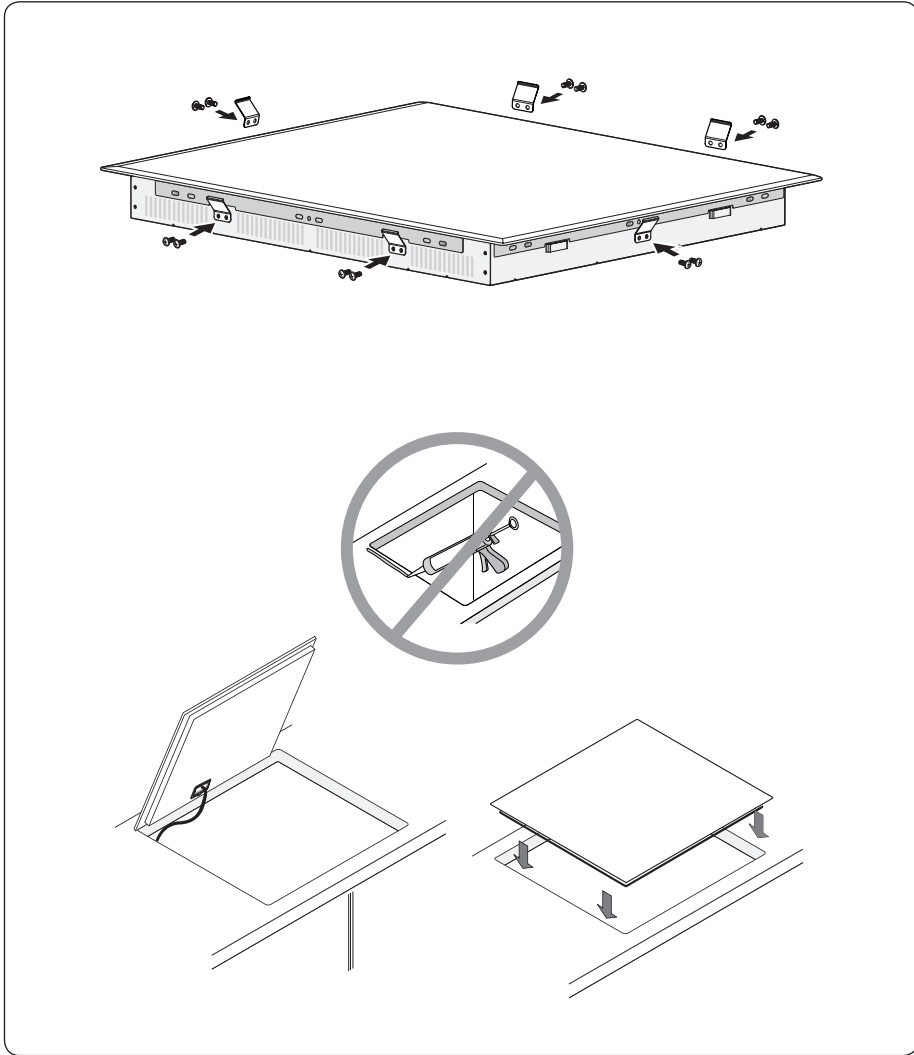

03 PLITANI O'RNATISH

# qismlari va xususiyatlari

## PISHIRISH NUQTALARI

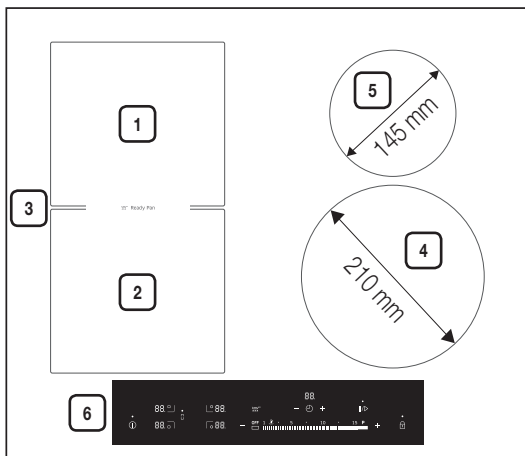

1. Induksion orqa Ko'prik nuqtasi 1800 Vt va Power Boost (Oshirilgan quvvat) 2600 Vt
2. Induksion old Ko'prik nuqtasi 1800 Vt va Power Boost (Oshirilgan quvvat) 2600 Vt
3. Induksion to'liq Ko'prik nuqtasi 3300 Vt va Power Boost (Oshirilgan quvvat) 3600 Vt
4. Induksion pishirish nuqtasi 2200 Vt va Power Boost (Oshirilgan quvvat) 3200 Vt
5. Induksion pishirish nuqtasi 1200 Vt va Power Boost (Oshirilgan quvvat) 2000 Vt
6. Boshqaruv paneli

## BOSHQARUV PANELI

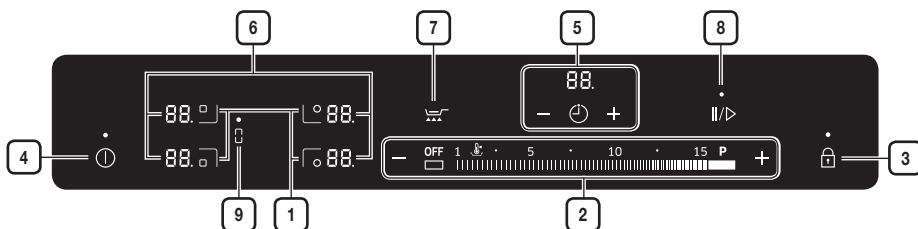

1. Pishirish nuqtasini tanlagichlar
2. Issiqlik sozlamasini tanlagichlar



3. Boshqaruvni qulflash sensori
4. Yoniq/O'chiq boshqaruvi sensori
5. Taymerni boshqarish sensori va indikator
6. Issiqlik sozlamasi va qoldiq issiqlik indikatorlari
7. Tayyor tova
8. Pauza
9. To'liq Ko'prik nuqtasini tanlagich

## QISMLARI

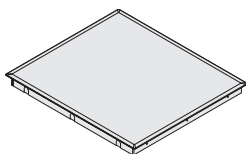

Induksion plita



Egiluvchan tutqichlar

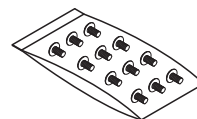

Murvatlar





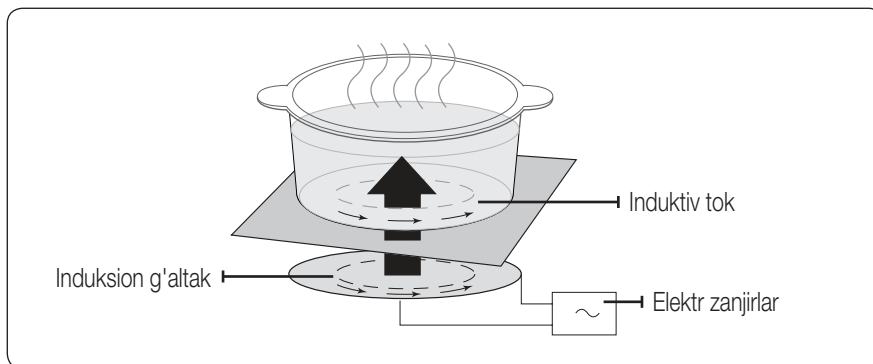

## INDUKSION ISITISH







- **Induksion isitish tartibi:** Idishni pishirish nuqtasiga qo'yib, uni yoqqaningizda, induksion plitadagi elektr zanjirlar idish ostida "induktiv tok" hosil qiladi, bu tok idish haroratini bir zumda ko'tarib yuboradi.





- **Pishirish va qovurish tezligi balandligi:** Tova to'g'ridan-to'g'ri isitilgani sababli, boshqa tizimlarga nisbatan samaraliroq bo'ladi, chunki bunda issiqlik isrof bo'lmaydi. Ishlatilgan tokning aksariyat qismi issiqlikka aylanadi.

## JIHOZINGIZNING ASOSIY XUSUSIYATLARI

- **Keramik shishadan qilingan pishirish yuzasi:** Jihozda keramik shishadan qilingan pishirish yuzasi hamda to'rtta tezkor ishlaydigan pishirish nuqtalari bor.
- **Sensorli boshqaruv:** Jihozingiz sensorli boshqaruv tugmalari bilan boshqariladi.
- **Tozalashning osonligi:** Keramik shishali pishirish yuzasi hamda sensorli boshqaruvning afzalligi ular bilan ishlashning osonligidir. Tekis va silliq yuzani tozalash oson.
- **Yoq./O'ch. sensori :** "O'ch./Yoq." boshqaruv sensori jihozni o'chirish uchun alohida vosita sifatida xizmat qiladi. Bu sensorga tegilganda elektr ta'minoti butunlay o'chiriladi yoki yoqiladi.
- **Boshqaruv va funktsiya indikator :** Raqamli displeylar va indikator chiroqlar sozlamalar va faol funktsiyalar haqida ma'lumot beradi, bundan tashqari pishirish nuqtalaridagi qoldiq issiqlikni ham ko'rsatadi.
- **Xavfsizlik uchun o'chirish :** Xavfsizlik uchun o'chirish ma'lum vaqtdan so'ng pishirish nuqtalarini avtomatik tarzda o'chiradi (agar sozlamalar o'zgartirilmagan bo'lsa).
- **Oshirilgan quvvat ** : Bu funktsiya yordamida tovadagi taomni maksimum darajadagi quvvatdan ham tezroq isitish mumkin **'15'**. (Ekranda bu ko'rinadi: **'P'**.)
- **Qoldiq issiqlik indikator :** Pishirish nuqtasi qaynoq bo'lsa va undan kuyish xavfi bor bo'lsa, displeyda qoldiq issiqlik tasvirchasi ko'rsatiladi.
- **Tovani avtomatik aniqlash :** Har bir pishirish nuqtasida tovani avtomatik aniqlash tizimi mavjud, bu tizim pishirish nuqtasidan ozgina kichikroq diametrlil tovalarni aniqlashga mo'ljallangan. Tovalarni doim pishirish nuqtalarining markaziga qo'yish lozim. Mos keladigan idish ishlatish lozim.
- **Raqamli displeylar :**
  -  jihaz yoqilgan
  -  bunga **'15'**, **'P'** tanlangan issiqlik sozlamalari
  -  qoldiq issiqlik (qaynoq holda)
  -  qoldiq issiqlik
  -  bolalardan himoya ishga tushgan
  -  xato xabari, sensorli tugma 8 sekunddan uzoqroq bosib turilgan.







-  xato xabari, noto'g'ri ishlash oqibatida plita haddan tashqari qizib ketgan. (misol: bo'sh idish bilan isitish)
-  xabar, idish mos emas yoki o'ta kichik, yoki pishirish nuqtasiga hech qanday idish qo'yilmagan.
- **Pauza**  : Bu funksiya yordamida barcha pishirish nuqtalarini past quvvat rejimiga o'tkazing. (misol: qo'ng'iroqni qabul qilish uchun)  
Ekranida bu ko'rsatiladi: .
- **To'liq Ko'prik nuqtasini tanlagich**  : Bu funksiya yordamida to'liq chap tarafni bitta pishirish nuqtasi sifatida belgilang.
- **Tayyor tova**  : Bu funksiya yordamida tovani qizdirib oling.

## XAVFSIZLIK UCHUN O'CHIRISH

Uzoq vaqtdan so'ng ham pishirish nuqtalaridan biri o'chirilmasa va issiqlik sozlamasi o'zgartirilmasa, o'sha pishirish nuqtasi avtomatik ravishda o'zini o'chiradi. Muayyan pishirish nuqtalariga tegishli raqamli displeylarda qoldiq issiqlik   ("qaynoq" degani) bilan ko'rsatiladi.

Pishirish nuqtalari quyidagi holatlarda o'zlarini o'chiradi.

Issiqlik sozlamasi	O'chirish
1-3	6 soatdan keyin
4-6	5 soatdan keyin
7-9	4 soatdan keyin
10-15	1,5 soatdan keyin

-  Noto'g'ri ishlash oqibatida plita haddan tashqari qizib ketsa,   ko'rsatiladi. Keyin plita o'chiriladi.
-  Idish mos bo'lmasa yoki juda kichik bo'lsa, yoki pishirish nuqtasiga hech qanday idish qo'yilmasa,  ko'rsatiladi. 1 daqiqadan so'ng o'sha pishirish nuqtasi o'chiriladi.
-  Bironta pishirish nuqtasi belgilangan vaqtdan oldinroq o'chsa, "Nosozliklarni bartaraf etish" bo'limiga qarang.

## Pishirish nuqtasi o'chishining boshqa sabablari

---

Suyuqlik toshib ketsa va boshqaruv paneliga tushsa, barcha pishirish nuqtalari o'z-o'zidan o'chadi.

Boshqaruv paneliga ho'l latta qo'ysangiz ham avtomatik o'chish amalga oshadi.

Har ikkala holatda ham, suyuqlik yoki lattani olib tashlagandan so'ng, jihozni asosiy **Yoq./O'ch. tugmasi** ① sensori bilan yoqish kerak bo'ladi.

## QOLDIQ ISSIQLIK INDIKATORI

---

Bironta pishirish nuqtasi yoki plita o'chirilganida, tegishli nuqtalarning displeylarida qoldiq issiqlik **H**, **H** ("qaynoq" degani) bilan ko'rsatiladi. Pishirish nuqtasi o'chganidan keyin ham qoldiq issiqlik indikatori yoniq turadi, nuqta sovib bo'lganidan keyingina indikator o'chadi.

Qoldiq issiqlikni taomni eritish yoki issiq saqlash uchun ishlatishingiz mumkin.

 Qoldiq issiqlik indikatori yoniq turibdimi, demak undan kuyib qolish xavfi bor.

 Quvvat ta'minoti uzilsa, **H**, **H** belgisi o'chadi va qoldiq issiqlik haqidagi ma'lumot ko'rsatilmaydi. Shunda ham kuyib qolish xavfi saqlanib qolishi mumkin. Buning oldini olish uchun, plita yonida har doim ehtiyot bo'ling.

## HARORATNI ANIQLASH

---

Bironta sababga ko'ra pishirish nuqtalaridan birining harorati xavfsiz darajadan oshib ketsa, u avtomatik ravishda quvvat darajasini pasaytiradi.

Plitadan foydalanib bo'lgach, plita elektron qismlari soviguniga qadar sovitish ventilyatori ishlab turadi. Elektron qismlarning haroratiga qarab, sovitish ventilyatori o'z-o'zidan o'chadi.

# boshlashdan oldin

## DASTLABKI TOZALASH

Keramik shishali yuzani nam latta hamda keramik shishani tozalash vositasi bilan arting.

 Ishqorli yoki abrasiv vositalar ishlatmang. Yuzasi shikastlanishi mumkin.

OGHILANTIRISH



# plitadan foydalanish

## INDUKSION PISHIRISH NUQTALARI UCHUN IDISH

Magnit tubli idish pishirish nuqtasiga qo'yilganidan keyingina induksion plitani yoqish mumkin. Quyidagi mos keladigan idishni ishlatishingiz mumkin.

### Idish materiali

Idish materiali	Mos
Po'lat, emal qoplangan po'lat	Ha
Cho'yan	Ha
Zanglamaydigan po'lat	Ishlab chiqaruvchi tomonidan tegishli belgi qo'yilgan bo'lsa
Alyuminiy, Mis, Jez	Yo'q
Shisha, Keramika, Chinni	Yo'q

-  Induksion plita uchun idish ishlab chiqaruvchi tomonidan mos deb belgi qo'yiladi.
-  Ba'zi idishlarni induksion pishirish nuqtalariga qo'yganda tovush chiqarishi mumkin. Bu tovushlar jihozning yaroqsizligidan emas hamda ular ishlashga xalaqit bermaydi.

## MOS KELISH SINIVI

Induksion pishirish uchun mos keladigan idishga magnit yopishadi hamda uning mosligi haqida ishlab chiqaruvchining belgisi qo'yilgan bo'ladi.

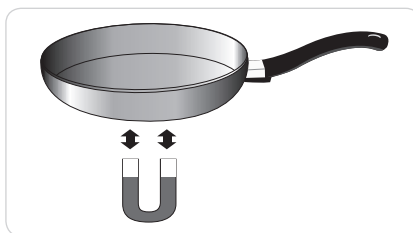

-  Magnitga yopishmaydigan, temir bo'lmagan idishda yoki pasti temir bilan qoplangan, o'zi temirdan qilinmagan idishlarda induksion pishirish to'g'ri ishlamasligi mumkin.

## TOVALAR O'LCHAMI

Induksion pishirish nuqtalari muayyan o'lchamgacha bo'lgan idishlarning quyi qismiga avtomatik ravishda moslashadi. Ammo idish tagidagi temir (magnitga yopishadigan) qismi pishirish nuqtasining o'lchamiga qarab, minimum diametri bo'lishi shart.

Pishirish nuqtalari diametri	Idish tagining minimum diametri
210 mm	140 mm
145 mm	100 mm
Old yoki orqa ko'prik	120 mm
To'liq ko'prik	180 mm (uzun tomoni o'lchami), oval, baliq uchun qozoncha

## ISHLASHDA CHIQUADIGAN TOVUSHLAR

Quyidagi eshitilsa,

- Chirsillash : idish har xil materiallardan qilingan.
- Chiyillash : ikkitadan ko'p pishirish nuqtalarini ishlatgansiz va idish har xil materiallardan qilingan.
- Guvillash : yuqori darajadagi quvvatga qo'ygansiz.
- Shiqirlash : elektrni o'tkazish amalga oshirildi.
- Vishillash, Vizillash : veltiyator ishlamoqda.

Tovush chiqishi me'yoriy holat bo'lib, bironta nosozlikni anglatmaydi.

## MOS KELADIGAN IDISHNI ISHLATISH

Yaxshi tovalardan yaxshi natija chiqadi.

- Yaxshi tovalarni tagidan bilsa bo'ladi. Tagi iloji boricha qalin hamda tekis bo'lishi kerak.
- Yangi tova olayotganda, tagining diametriga e'tibor qiling. Ishlab chiqaruvchilar odatda idish gardishining diametrini ko'rsatadi.
- Tagi shikastlangan, qo'pol chekkali yoki g'udurli tovalarni ishlatmang. Bunaqangi tovalar yuzada sirpanganda tirnab tashlaydi.
- Sovuq bo'lganida, tova tagi odatda ozgina ichkariga kirgan (botiq) bo'ladi. Tashqariga bo'rtib chiqqani (qavariq) to'g'ri kelmaydi.
- Agar maxsus turdagi tova, masalan tezqaynar qozon, isitish uchun tova yoki vok (tagi bo'rtib chiqqan chuqur tova) ishlatmoqchi bo'lsangiz, ishlab chiqaruvchining yo'riqnomalarini ko'rib chiqing.

### Quvvatni tejashga oid maslahatlar

 Quyidagi bandlarga rioya qilsangiz, qimmatli energiyani tejashingiz mumkin.

- Pishirish nuqtasini yoqishdan oldin qozoncha va tovalarni joylashtirib qo'ying.
- Pishirish nuqtalari va tova tagi kirlangan bo'lsa, ko'proq quvvat iste'mol qiladi.
- Iloji bo'lganida qozon va tova qopqoqlarini zichlab yoping.
- Qoldiq issiqlik bilan taomlarni issiq saqlash yoki muzdan tushirish uchun nuqtani vaqt tugashidan ertaroq o'chiring.



To'g'ri!

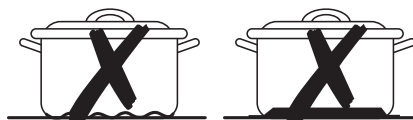

Noto'g'ri!

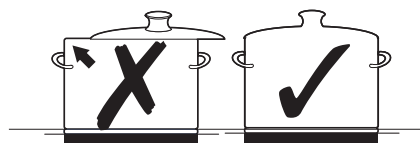

## SENSORLI BOSHQARUV TUGMALARIDAN FOYDALANISH

Sensorli boshqaruv tugmalarini ishlatish uchun tegishli displey yongunicha yoki o'chgunchicha, yoki kerakli funktsiya ishga tushgunicha tegishli panelni barmog'ingiz bilan teging.

Jihozni ishlatayotganda faqat bitta sensorli panelga tegayotganligingizga amin bo'ling. Barmog'ingiz panelda yoyilib ketsa, qo'shni sensor ham ishga tushib ketishi mumkin.

### JIHOZNI YOQISH

1. Jihoz **Yoq./O'ch. tugmasi** ① sensori yordamida yoqiladi.

**Yoq./O'ch. tugmasi** ① sensoriga 1~2 sekund davomida tegib turing.

Raqamli displeyda  ko'rsatiladi.



-  Jihozni yoqish uchun **Yoq./O'ch. tugmasi** ① sensori ishlatilgach, taxminan 20 sekund ichida isitish sozlamasi tanlanishi kerak. Aks holda, xavfsizlik maqsadida, jihoz o'z-o'zidan o'chadi.

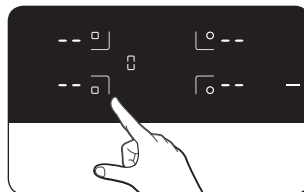

### PISHIRISH NUQTASI VA ISSIQLIK SOZLAMASINI TANLANG

1. Pishirish nuqtasini tanlash uchun tegishli nuqta sensoriga teging.



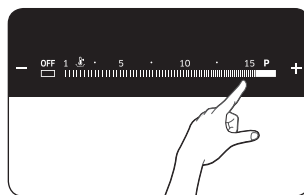

2. Quvvat darajasini qo'yish va o'zgartirish uchun **Issiqlik sozlamasini tanlagichlarga** teging.



-  Pishirish nuqtasi tanlanganida odatiy daraja 15 qilib qo'yiladi.
-  Taomni issiq saqlash uchun, kerakli pishirish nuqtasini tanlang va **Issiq saqlash**  tagidagi slayderga teging.



-  Bittadan ortiq sensor 8 sekunddan ortiq bosib turilsa, issiqlik sozlamasi displeyida  ko'rsatiladi. Qayta qo'yish uchun, **Yoq./O'ch tugmasi**  sensoriga teging.



## JIHOZNI O'CHIRIB QO'YISH

Jihozni batamom o'chirish uchun **Yoq./O'ch. tugmasi**

 sensorini ishlatting.

**Yoq./O'ch. tugmasi**  sensoriga taxminan 1~2 sekund tegib turing.



-  Bitta pishirish nuqtasi yoki butun yuzani o'chirgandan so'ng, tegishli pishirish nuqtalarining raqamli displeylarida qoldiq issiqlik ko'rsatiladi, ular  yoki  ("qaynoq" degani) shaklida bo'ladi.

## PISHIRISH NUQTASINI O'CHIRISH

1. Pishirish nuqtasini tanlang va **OFF** sensoriga teging.

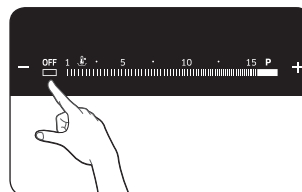

## BOLALARDAN HIMOYA QULFINI ISHLATISH

Pishirish nuqtasini yoki yuzani bilmasdan yoqib qo'yishdan himoyalani uchun bolalardan himoya qulfini ishlatishingiz mumkin. Bilmasdan (masalan, panelni latta bilan artishda) sozlamalarni o'zgartirib qo'yishning oldini olish uchun boshqaruv panelini ham qulflab qo'yish mumkin, **Yoq./O'ch. tugmasi**  sensoridan tashqari.

## Bolalardan himoya qulfini yoqish/o'chirish

1. **Qulfnı boshqarish**  sensoriga 3 sekund tegib turing. Tasdiq sifatida tovushli signal beriladi.

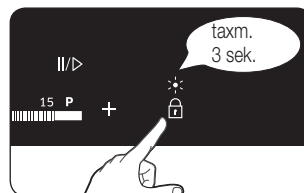

2. **Har qaysı tugma** sensoriga teging. Displeylarda  ko'rsatiladi, bu bolalardan himoya qulfi ishga tushganini bildiradi.

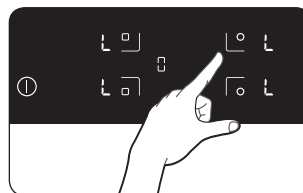

3. Bolalardan himoya qulfini o'chirish uchun yana **Qulfnı boshqarish**  sensoriga 3 sekund tegib turing. Tasdiq sifatida tovushli signal beriladi.

## TAYMER

Taymernı ishlatishni ikkita yo'li bor:

### Taymernı xavfsızlık o'chirgichi sifatida ishlatish:

Pishirish nuqtasi uchun muayyan vaqt belgilangan bo'lsa, bu vaqt o'tganidan so'ng nuqta o'z-o'zidan o'chadi. Bu funksiyani bir nechta pishirish nuqtalarida bir vaqtning o'zida ishlatish mumkin.

### Taymernı o'tgan vaqtnı ko'rsatishda ishlatish:

Bironta pishirish nuqtasi taymernı xavfsızlık o'chirgichi sifatida ishlatayotgan bo'lsa, uni o'tgan vaqtnı ko'rsatishda ishlatib bo'lmaydi.

## Xavfsızlık o'chirgichini qo'yish

Xavfsızlık o'chirgichini qo'yimoqchi bo'lgan pishirish nuqtalari yoqilgan bo'lishi kerak.

1. Yoqilgach, tegishli pishirish nuqtasini bosib, o'sha nuqta displeyida o'chib-yonuvchi signalni ishga tushiring.
2. **Taymer boshqaruvi**  sensorini bosing. Taymer displeyi tepasida 10 raqami ko'rsatiladi.

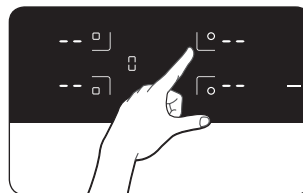

3. Kerakli vaqtni qo'yish uchun **Taymer sozlamasini tanlagichlarni** (+) yoki (-) ishlatib, masalan 15 daqiqa, bu vaqtdan so'ng pishirish nuqtasi o'z-o'zidan o'chadi. Xavfsizlik o'chirgichi faollashdi.



4. Taymer sozlamalarini bekor qilish uchun kerakli konforkani tanlab, **Taymer boshqaruvi** (⏸) sensorini 3 sekund bosib turing. Signal beriladi va konforkaning taymer sozlamalari bekor qilinadi. Konforkani tanlamasdan turib **Taymer nazorati** (⏸) sensorini 3 sekund bosib tursangiz, oxirgi o'zgartirilgan konforkaning taymer sozlamalari bekor qilinadi.

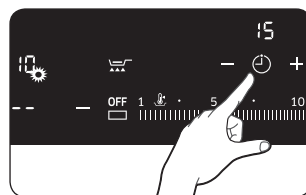

Har qaysi pishirish nuqtasining qolgan vaqtini ko'rsatish uchun **Taymer nazorati** (⏸) sensorini ishlatib.

Tegishli tugma indikator sekin o'chib-yona boshlaydi.

Sozlamalar **Taymer sozlamasi tanlagichlari** (+) yoki (-) yordamida asl holiga qaytariladi. Belgilangan vaqt tugaganidan so'ng pishirish nuqtasi o'chadi, tasdiq sifatida tovushli signal beriladi va taymer displeyi ko'rsatiladi.

- Pishirish nuqtasini tanlamasdan turib **Taymer boshqaruvi** (⏸) sensoriga tegsangiz, displey yoqiladi, lekin taymer sozlamasi qo'llanmaydi.
- Sozlamalarni tezda o'zgartirish uchun, kerakli qiymatga yetilgunicha (+) yoki (-) **boshqaruv** sensorlariga tegib turing.

## O'tgan vaqt taymeri

O'tgan vaqt taymerini ishlatish uchun jihoz yoqilgan bo'lishi kerak, ammo pishirish nuqtalari taymerni xavfsizlik o'chirgichi sifatida ishlatmasligi kerak.

1. **Taymer boshqaruvi**  sensoriga teging.  
Taymer displeyida  paydo bo'ladi.

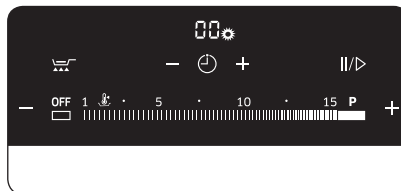

2. O'tgan vaqti taymeri funksiyasi faollashadi va displeydagi raqamlar vaqt o'tishi bilan oshib boradi.  
Taymer sozlamalarini bekor qilish uchun, **Taymer boshqaruvi**  sensorini 3 sekund bosib turing.

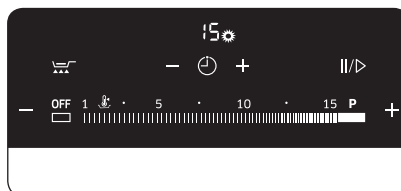

3. Taymerni to'xtatish uchun **Taymer boshqaruvi**  sensoriga teging.

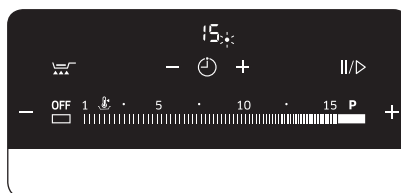

## TAYYOR TOVANI ISHLATISH

Tayyor tova funksiyasi yordamida tovani qizdirib oling.

### Tayyor tovani to'liq ko'prik nuqtasi uchun yoqish

1. Jihozni yoqqach, **Tayyor tova**  sensoriga teging.

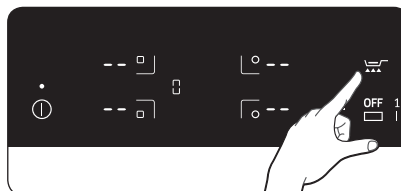

2. Ikkala ko'prik nuqtalarda **PR** belgisi paydo bo'ladi. Mahsulot oshirilgan quvvat rejimida 50 sekundcha ishlaydi, keyin quvvat darajasi avtomatik ravishda 9 ga o'zgaradi.

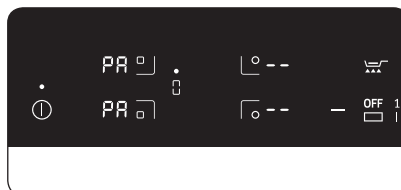

## Tayyor tovani old yoki orqa ko'prik nuqtalarda yoqish

1. Jihazni yoqib, old yoki orqa ko'prik nuqtasi sensoriga teging.

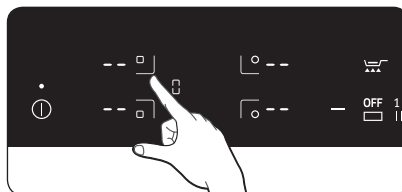

2. **Tayyor tova**  sensoriga tegsangiz, tanlangan ko'prik nuqtasida **PR** belgisi ko'rsatiladi. Mahsulot oshirilgan quvvat rejimida 50 sekundcha ishlaydi, keyin quvvat darajasi avtomatik ravishda 9 ga o'zgaradi.

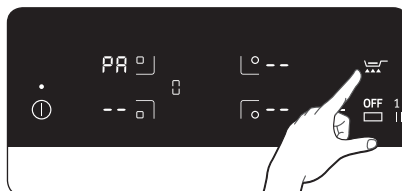

- Bu funksiya faqat Ko'prik nuqtasida ishlaydi.
- Tovaning ostini qizdirish harorati tovaga bog'liq. Qizdirish harorati yetarli bo'lmasa, uni o'zgartirish uchun quvvat darajasini o'zgartiring.

## OSHIRILGAN QUVVAT BOSHQARUVI

Oshirilgan quvvat funksiyasi **P** pishirish nuqtalariga qo'shimcha quvvat beradi. (misol: ko'pgina suvni qaynatishda)

Pishirish nuqtalari	Maks. oshirish vaqti
210 mm	10 daq
145 mm	10 daq
Old yoki orqa ko'prik	10 daq
To'liq ko'prik	5 daq

Bu vaqtlardan so'ng pishirish nuqtalari avtomatik ravishda **15** quvvat darajasiga qaytadi.

- Ayrim hollarda, plitaning ichki elektron qismlarini himoyalash maqsadida Oshirilgan quvvat funksiyasi avtomatik ravishda to'xtatilishi mumkin.

## QUVVAT BOSHQARUVI

Pishirish nuqtalari o'zlariga ajratilgan maksimum quvvatga ega.

Oshirilgan quvvat funksiyasini yoqish orqali quvvat miqyosida oshib ketilsa, Quvvat boshqaruvi avtomatik ravishda pishirish nuqtasining issiqlik sozlamasini kamaytiradi.

- Chap tomoni : 1- va 2-raqamlilari juftlashtirilgan
- O'ng tomoni : 3- va 4-raqamlilari juftlashtirilgan

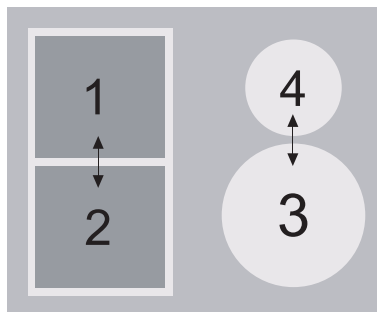

Bu pishirish nuqtasining indikator qo'yilgan issiqlik sozlamasi va maksimum mumkin bo'lgan issiqlik sozlamasini galma-galdan ko'rsatadi. Shundan so'ng, indikator qo'yilgan issiqlikdagi maksimum issiqlikka o'zgaradi.

## PAUZA

**PAUZA II/▷** funksiyasi yoqilgan pishirish nuqtalarini birdaniga past quvvatga tushiradi, keyin oldingi holatiga qaytaradi. Bu funksiya pishirish jarayonini qisqa vaqtga to'xtatib turib, keyin davom etishda ishlatiladi (masalan, qo'ng'iroqqa javob berishda).

**PAUZA II/▷** funksiyasi ishga tushganida 'PAUZA', 'Qulf' va 'Yoq./O'ch.' tugmalaridan boshqa barcha sensorlar ishlamay qoladi. Pishirishni davom ettirish uchun yana **PAUZA II/▷** sensoriga teging.

	Boshqaruv paneli	Displey
Yoqish uchun	PAUZAgA II/▷ teging	
O'chirish uchun	PAUZAgA II/▷ teging	Avalgi quvvat darajasiga qaytish

Taymer funksiyalari **PAUZA II/▷** davomida to'xtamaydi.

## KO'PRIK BOSHQARUVI

Ko'prik funksiyasi katta o'lchamdagi idishlarni ishlatish uchun to'liq chap tomondagi pishirish nuqtasini ishlatishi mumkin. (misol: cho'ziq idish, baliq qozonchasi)

1. To'liq **ko'prik** nuqtasi sensoriga teging.

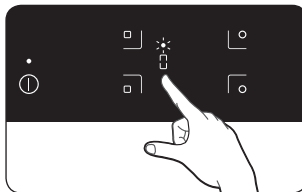

2. Issiqlik sozlamasi tanlagichlariga teging (+) yoki (-).  
Chap (old, orqa) tarafning issiqlik sozlamasi displeyi birga o'zgaradi.



## TOVUSHNI YOQ./O'CH.

1. **Yoq./O'ch. tugmasi** (power button) sensoriga 1~2 sekund tegib turing.  
Raqamli displeyda **OFF** ko'rsatiladi.

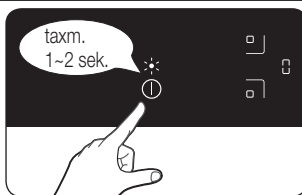

2. Yoqilganidan so'ng 20 sekund ichida **PAUZA** (pause) sensoriga 3 sekund tegib turing.

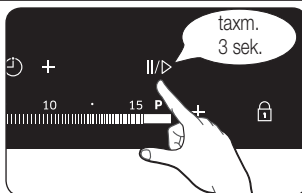

3. Tovush o'chadi (OFF) va **OFF** displeylarda ko'rsatiladi.



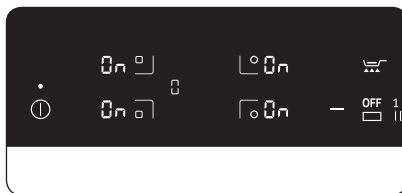

4. Tovush sozlamasini o'zgartirish uchun 1- va 2- bosqichni takrorlang.  
Tovush yoqiladi (ON) va **ON** displeylarda ko'rsatiladi.



## MUAYYAN TAOMLARNI PISHIRISH UCHUN TAVSIYA ETILGAN SOZLAMALAR

Quyidagi jadvaldagi raqamlar ko'rsatma sifatida berilgan. Turli pishirish usullari uchun talab qilinadigan issiqlik sozlamalari bir nechta omillarga bog'liq, jumladan, ishlatilayotgan idish sifati va pishirilayotgan taom turi va miqdoriga bog'liq.

Sozlama	Pishirish usuli	Ishlatishga misollar
14-15	Isitish Dimlash Qovurish	Katta miqdordagi suyuqlikni isitish, makaron qaynatish, go'shtni pishirish, (gulyashni qizartirish, go'sht dimlash)
10-13	Intensiv Qovurish	Steyk, file, kartoshkali blinlar, sosiska, yopilgan pishiriq
8-9	Qovurish	Schnitsel / to'qmoqli, jigar, baliq, kotlet, qovurilgan tuxum
6-7	Qaynatish	Ko'pi bilan 1,5 l suyuqlik, kartoshka, sabzavot pishirish
3-5	Bug'lash Dimlash Qaynatish	Ozgina sabzavotni bug'lash va dimlash, guruch va sutli taom qaynatish
1-2	Eritish	Saryog', jelatin, shokolad eritish

-  Yuqoridagi jadvalda keltirilgan issiqlik sozlamalari faqat ma'lumot olish uchun ko'rsatma sifatida berilgan.
-  Muayyan idish va taomlarga nisbatan issiqlik sozlamalarini tegishli tarzda o'zgartirishingiz kerak bo'ladi.



# tozalash va qarov

## PLITA

 Issiq keramik shisha yuzaga tozalovchi moddalar tegmasligi kerak: Tozalashdan so'ng tozalash moddalari yetarli miqdordagi suv bilan yuvib tashlanishi kerak, chunki yuza qiziganda ular ishqorga aylanishi mumkin. Kuchli tozalovchi vositalarni ishlatmang, masalan, gril yoki pechga sepiladigan vositalar, gubka yoki abraziv tova tozalagichlar.

 Keramik shisha yuzani har gal ishlatgandan so'ng hali iliqligida tozalang. Shunda sepilgan vosita yuzada kuyib qolmaydi. Qadoq, suv dog'i, to'kilgan yog', rangi o'chgan metall dog'larini keramik shisha yoki zanglamaydigan po'lat uchun maxsus sotiladigan tozalovchi vositalar yordamida ketkazing.

### Ozgina dog' tushganda

1. Keramik shisha yuzani nam latta bilan arting.
2. Toza latta bilan artib quring. Yuzada tozalovchi moddaning qoldiqlari qolmasligi kerak.
3. Butun keramik shisha yuzasini haftada bir marta keramik shisha yoki zanglamaydigan po'lat uchun maxsus sotiladigan tozalovchi vositalar yordamida tozalang.
4. Keramik shisha yuzani yetarli miqdordagi toza suv yordamida arting va toza, yungsiz latta bilan artib quring.

### Ketmaydigan dog' tushganda

1. Toshgan ovqat yopishib qolgan bo'lsa, shisha qirgich bilan olib tashlang.
  2. Shisha qirgichni keramik shisha yuzaga burchak ostida qo'ying.
  3. Tig'i bilan qirib, qoldiqlarni ketkazing.
-  Shisha qirgichlar va keramik shishani tozalash vositalari ixtisoslashgan do'konlarda sotiladi.

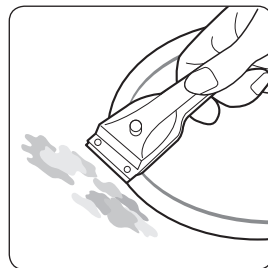

## Muammoli g'ubor

1. Kuyib yopishgan shakar, erigan plastik, alyumin folga yoki boshqa materiallarni hali issiqligida darhol shisha qirgichi bilan olib tashlang.



Shisha qirgichni qaynoq yuzada ishlatganda kuyib qolish xavfi bor:

2. Plita sovigandan so'ng odatdagidek usulda tozalang.

Biron narsa erib qolgan nuqta sovigan bo'lsa, uni tozalash uchun yana isiting.



Keramik shisha yuzada, masalan, o'tkir qirrali tova qirgan yoki qora dog' hosil qilgan bo'lsa, ularni ketkazib bo'lmaydi. Shunday bo'lsa ham, ular plitaning ishlashiga xalaqit bermaydi.

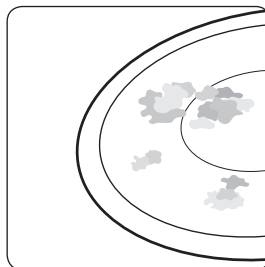

## PLITA RAMKASI (ALOHIDA SOTILADI)



Plita ramkasida sirka, limon sharbati yoki qadoq qirgichdan foydalanmang; aks holda och rangli dog'lar paydo bo'ladi.

1. Ramkani nam latta bilan arting.
2. Qurigan qoldiqlarni ho'l latta bilan yumshating. Artib tashlang va quriting.

## JIHOZGA ZARAR YETKAZMASLIK UCHUN

- Plitadan ish stoli sifatida yoki narsalar saqlashda foydalanmang.
- Plitada tova bo'lmasa yoki tova bo'sh bo'lsa, pishirish nuqtasini ishga tushirmang.
- Keramik shisha juda pishiq va haroratga chidamli, lekin uni sindirish mumkin. Plitaga o'tkir yoki qattiq jism tushib ketsa, unga zarar yetishi mumkin.
- Tovalarni plita ramkasiga qo'y-mang. Qoplamasi timalishi yoki unga zarar yetishi mumkin.
- Plita ramkasiga kislotali suyuqliklar to'kmang, masalan, sirka, limon sharbati va qadoqni ko'chiruvchi moddalarni, chunki bu suyuqliklar och rangli dog'lar paydo qilishi mumkin.

- Qaynoq pishirish nuqtasiga shakar yoki shakarli qorishma to'kilsa va erisa, uni hali issiqligida darhol oshxona qirgichi bilan olib tashlash lozim. Sovib qolsa, olib tashlayotganda yuzaga shikast yetkazishi mumkin.
- Eriydigan narsalarni, masalan, plastik, alyumin folga, pech folgalarini keramik shisha yuzadan uzoqroqda saqlang. Bironta shunaqa narsa plita ustida erisa, uni darhol qirgich bilan olib tashlash lozim.

## kafolat va xizmat ko'rsatish

### KSS VA NOSOZLIKLARNI BARTARAF ETISH

Kichkinagina xatolik tufayli muammo chiqsa, quyidagi yo'l-yo'riqlarga qarab, uni o'zingiz to'g'rilashingiz mumkin. Quyidagi yo'l-yo'riqlar muayyan holatda yordam bermasa, o'zingizcha ta'mirlashga urinmang.

 Jihozni ta'mirlash faqatgina litsenziyali mutaxassis tomonidan bajarilishi lozim. Bilmasdan ta'mirlash tufayli foydalanuvchiga jiddiy xavf tug'ilishi mumkin. Jihozingiz ta'mirlab bo'lsa, marhamat qilib, mijozlarga xizmat ko'rsatish markaziga murojaat qiling.

#### Pishirish nuqtalari ishlamayotgan bo'lsa, nima qilishim kerak?



Quyidagilarni tekshirib ko'ring:

- Uydagi elektr tizimidagi saqlagich butunligini. Saqlagichlar birnecha marta tashlab yuborsa, elektrichni chaqiring.
- Jihoz to'g'ri yoqilganligini.
- Boshqaruv panelidagi indikatorlar yoniq bo'ladi.
- Pishirish nuqtasi yoqilgan.
- Pishirish nuqtalari kerakli issiqlik sozlamasiga qo'yilgan.

#### Pishirish nuqtalari yonmasa nima qilishim kerak?

Quyidagilarni tekshirib ko'ring:

- Yoq./O'ch. tugmasi bosilgandan so'ng kerakli nuqta yoqilgunicha oradan 20 sekund vaqt o'tib ketgan ("Jihozni yoqish" bo'limiga qarang).
- Boshqaruv paneli qisman nam latta yoki suyuqlik bilan qoplangan.

Birdaniga ,  dan tashqari qoldiq issiqlik indikatorini o'chib qolsa, nima qilishim kerak?

Buning sababi quyidagilardan biri bo'lishi mumkin:

- Yoq./O'ch. tugmasi bilmasdan bosib qo'yilgan.
- Boshqaruv paneli qisman nam latta yoki suyuqlik bilan qoplangan.

Pishirish nuqtalari o'chirilgandan so'ng qoldiq issiqlik displeyda ko'rsatilmasa, nima qilishim kerak?

Quyidagini tekshirib ko'ring:

- Pishirish nuqtasi qisqa vaqtga ishlatilgan, shu sababli qizishga ulgurmagan. Pishirish nuqtasi issiq bo'lsa, mijozlarga xizmat ko'rsatish markaziga qo'ng'iroq qiling.

Pishirish nuqtasi yonmasa yoki o'chmasa nima qilishim kerak?

Buning sababi quyidagilardan biri bo'lishi mumkin:

- Boshqaruv paneli qisman nam latta yoki suyuqlik bilan qoplangan.
- Bolalardan himoya qulfi yoqilgan.

  displeyi yonsa, nima qilishim kerak?

Quyidagini tekshirib ko'ring:

- Boshqaruv paneli qisman nam latta yoki suyuqlik bilan qoplangan. Asl holiga qaytarish uchun "Yoq./O'ch. tugmasini bosing.

  displeyi yonsa, nima qilishim kerak?

Quyidagini tekshirib ko'ring:

- Noto'g'ri ishlash oqibatida plita haddan tashqari qizib ketgan.
- Plita sovigach, asl holatiga qaytarish uchun "Yoq./O'ch." tugmasini bosing.

 displeyi yonsa, nima qilishim kerak?

Quyidagini tekshirib ko'ring:

- Idish mos emas yoki o'ta kichik, yoki pishirish nuqtasiga hech qanday idish qo'yilmagan.
- Mos idish ishlatsangiz, ko'rsatilgan xabar yo'qoladi.



Plita o'chirilganidan so'ng sovitish ventilyatori ishga tushsa, nima qilishim kerak?

Quyidagini tekshirib ko'ring:

- Plitani ishlatib bo'lganingizdan so'ng sovitish uchun ventilyator o'zi ishga tushadi.
- Plitaning elektron qismlari sovigach, ventilyator o'chadi.

Jihozni ishlatishda xatoga yo'l qo'yganingiz tufayli mutaxassisni chaqirtirsangiz, kafolat muddati bo'lsa ham, sizga to'lov yozilishi mumkin.

## XIZMAT

Yordam yoki xizmat ko'rsatishga chaqirishdan oldin “Nosozliklarni bartaraf etish” bo'limiga qarang.

Baribir yordam kerak bo'lsa, quyidagi yo'l-yo'riqlarga rioya qiling.

### Bu texnik kamchilikmi?

Shunday bo'lsa, mijozlarga xizmat ko'rsatish markaziga murojaat qiling.

Muhokama uchun oldindan tayyorlaning. Bu muammoni aniqlashni osonlashtiradi hamda texnik xodimning kelishiga zaruriyat bor-yo'qligini ham aniqlashtiradi.

Marhamat qilib, quyidagi ma'lumotni yozib oling.

- Muammo qaysi shaklda yuzaga keladi?
- Qanday sharoitda muammo yuzaga keladi?

Qo'ng'iroq qilayotganda, jihozingizning modeli va seriya raqamini bilib turing.

Bu ma'lumot tasnif taxtasida quyidagicha berilgan:

- Model tavsifi
- S/R kodi (15 ta raqam)

Bu yerdagi ma'lumotni yozib olishni maslahat beramiz, keyinchalik kerak bo'ladi.

Model:

---

Seriya raqami:

---



Kafolat davri bo'lsa ham, qaysi holatlarda sizga to'lov yoziladi?

- Agar muammoni “Nosozliklarni bartaraf etish” bo'limidagi yechim bilan o'zingiz hal qilishingiz mumkin bo'lganida.
- Texnik xodim kelishidan oldin unga tegishli ma'lumotlar to'liq berilmaganligi tufayli u birnecha marta chaqirilishi yoki ehtiyot qismlar uchun yana borib kelishi zarur bo'lsa. Qo'ng'iroq qilishdan oldin yuqorida aytilganidek tayyorlanib olsangiz, ortiqcha xarajatdan qutilasiz.

## texnik ma'lumot

### TEXNIK MA'LUMOT

Jihaz o'lchamlari	Kenglik	600 mm
	Chuqurligi	520 mm
	Balandlik	56 mm
Ishlash qirqimlari o'lchamlari	Kenglik	560 mm
	Chuqurligi	490 mm
	Burchak radiusi	3 mm
Ulanish kuchlanishi	220 - 240 V ~ 50 / 60 Hz	
Maksimum ulangan quvvat	7,2 Kvt	
Vazni	Sof	13,3 kg
	Umumiy	15,5 kg

## PISHIRISH NUQTALARI

Holat	Diametri	Quvvat
Orqa o'ng	145 mm	1200 Vt / Oshirilgan 2000 Vt
O'ng oldi	210 mm	2200 Vt / Oshirilgan 3200 Vt
Old ko'prik	-	1800 Vt / Oshirilgan 2600 Vt
Orqa ko'prik	-	1800 Vt / Oshirilgan 2600 Vt
To'liq ko'prik	-	3300 Vt / Oshirilgan 3600 Vt

ilova

## MODEL NOMI VA SERIYA RAQAMI

Model nomi va seriya raqami plita asosining tagiga yozilgan.  
Keyinroq foydalanish uchun ma'lumotni yozib oling yoki qo'shimcha mahsulot yorlig'ini (mahsulot tepa qismida) joriy sahifaga yopishtirib qo'ying.

Model nomi \_\_\_\_\_

Seriya raqami \_\_\_\_\_

Normal sharoitlarda belgilangan  
maqsadda foydalanishi kerak  
Xizmat muddati: 7 yil

# SAMSUNG

MALAYZIYADA ISHLAB CHIQARILGAN  
ISHLAB CHIQARUVCHI : SAMSUNG  
TOVAR SERTIFIKATLANGAN : ALTTEST

MANZIL:  
Samsung Elektroniks (M) Sdn. Bxd. (SEMA),  
Lot2, Lebox 2, Nord Klang Streys,  
Eria 21, Industrial Lark, 42000 Port  
Klang, Seleangor, Malayziya.

## SAVOL YOKI FIKR BORMI?

MAMLAKAT	QO'NG'IROQ QILING	YOKI TASHRIF BUYURING:
RUSSIA	8-800-555-55-55 (VIP care 8-800-555-55-88)	<a href="http://www.samsung.com/ru/support">www.samsung.com/ru/support</a>
GEORGIA	0-800-555-555	<a href="http://www.samsung.com/support">www.samsung.com/support</a>
ARMENIA	0-800-05-555	
AZERBAIJAN	0-88-555-55-55	
KYRGYZSTAN	00-800-500-55-500 (GSM: 9977)	
UZBEKISTAN	00-800-500-55-500 (GSM: 7799)	
KAZAKHSTAN	8-10-800-500-55-500 (GSM: 7799, VIP care 7700)	<a href="http://www.samsung.com/kz_ru/support">www.samsung.com/kz_ru/support</a>
TAJIKISTAN	8-10-800-500-55-500	<a href="http://www.samsung.com/support">www.samsung.com/support</a>
MONGOLIA	+7-495-363-17-00	
BELARUS	810-800-500-55-500	
MOLDOVA	0-800-614-40	
UKRAINE	0-800-502-000	<a href="http://www.samsung.com/ua/support">www.samsung.com/ua/support</a> (Ukrainian) <a href="http://www.samsung.com/ua_ru/support">www.samsung.com/ua_ru/support</a> (Russian)



DG68-00562A-02