

SONY®

Система домашнего кинотеатра

Инструкция по эксплуатации

ПРЕДУПРЕЖДЕНИЕ

Не устанавливайте аппарат в тесных местах, например, на книжной полке или в стенном шкафу.

Во избежание возникновения пожара не накрывайте вентиляционные отверстия устройства газетами, скатертями, шторами и т. д. Не ставьте на устройство источники открытого огня, например зажженные свечи.

Во избежание поражения электрическим током не подвергайте устройство воздействию случайных капель и брызг и не ставьте на устройство предметы, наполненные жидкостями, например вазы.

Пока устройство включено в электрическую розетку переменного тока, на него подается электропитание, даже если само устройство выключено.

Так как кабель питания используется для отключения устройства от электрической розетки, следует подключать устройство к легкодоступной электрической розетке. В случае обнаружения признаков неправильной работы устройства немедленно отключите его от электрической розетки.

Сами батареи или батареи, установленные в аппарат, запрещается подвергать чрезмерному нагреванию, например воздействию прямых солнечных лучей, огня и т. д.

Устройство предназначено только для использования в помещениях.

Рекомендуемые кабели

Для подключения к главным компьютерам и/или периферийному оборудованию необходимо использовать надлежащим образом экранированные и заземленные кабели.

Для звуковой панели

Паспортная табличка и дата производства приведены на нижней части.

Для сабвуфера

Дата производства указана на задней части.

Для динамиков объемного звучания

Дата производства указана на задней части.



Производитель: Сони Корпорейшн
Адрес: 1-7-1 Конан Минато-ку
Токио, 108-0075 Япония

Импортер на территории стран Таможенного союза АО «Сони Электроникс», Россия, 123103, Москва, Карамышевский проезд, 6

Система домашнего кинотеатра HT-S700RF

Система домашнего кинотеатра предназначена для воспроизведения звука с подключенных устройств.

Дата изготовления указана на изделии и упаковке на этикетке со штрих-кодом в следующем формате: ММ-YYYY, где ММ - месяц, YYYY - год изготовления.

Сделано в Китае

Система домашнего кинотеатра



**Утилизация
использованных
элементов
питания и
отслужившего
электрического
и электронного**

**оборудования (Директива
применима в странах
Евросоюза и других странах,
где действуют системы
раздельного сбора отходов)**

Условия хранения:

Хранить в упакованном виде в темных, сухих, чистых, вентилируемых помещениях, изолированными от мест хранения кислот и щелочей. Хранить при температуре от -15°C до +50°C и относительной влажности не более <70%, без образования конденсата. Срок хранения не установлен.

Транспортировать в оригинальной упаковке, во время транспортировки не бросать, оберегать от падений, ударов, не подвергать излишней вибрации.

Если неисправность не удастся устранить следуя данной инструкции - обратитесь в ближайший авторизованный SONY центр по ремонту и обслуживанию.

Реализацию осуществлять в соответствии с действующими требованиями законодательства. Отслужившее изделие утилизировать в соответствии с действующими требованиями законодательства.

**Для покупателей в
Казахстане**

Организация, уполномоченная принимать претензии от потребителей на территории Казахстана: АО «Сони Электроникс» Представительство в Казахстане, 050010, Республика Казахстан, г. Алматы, пр. Достык, дом 117/7

Содержание

Об этой инструкции по эксплуатации	5
Содержимое комплекта поставки	6
Что можно делать с помощью системы	7
Указатель компонентов и органов управления	8

Подключение к телевизору или аудиоустройству

Подключение телевизора с помощью кабеля HDMI и/или оптического кабеля	→	Руководство по началу работы (отдельный документ)
---	---	---

Подключение аудиоустройства с помощью аналогового аудиокабеля	12
---	----

Подготовка к использованию системы

Монтаж звуковой панели и динамиков объемного звучания на стене	13
Работа с системой с помощью пульта дистанционного управления	15
Если не работает пульт дистанционного управления телевизора	16

Прослушивание звука

Прослушивание телевизора и других устройств	17
Прослушивание музыки с устройства USB	18

Выбор звуковых эффектов

Регулировка звука	20
Регулировка громкости сабвуфера	21

Прослушивание музыки/звук с помощью функции BLUETOOTH®

Прослушивание музыки с мобильного устройства	22
Прослушивание музыки с мобильного устройства с Sony Music Center	24

Использование различных функций

Использование дисплея установки	26
Использование функции "Контроль по HDMI"	29
Примечания по подключениям HDMI	31
Энергосбережение	31

Поиск и устранение неисправностей

Поиск и устранение неисправностей	32
Сброс состояния системы	38

Дополнительная информация

Технические характеристики	39
Воспроизводимые типы файлов (вход USB)	41
Поддерживаемые входные аудиоформаты (HDMI OUT (TV (ARC)) или TV IN (OPTICAL))	41
О связи по технологии BLUETOOTH	42
Меры предосторожности	43

Об этой инструкции по эксплуатации

- Руководства в данной инструкции по эксплуатации описывают элементы управления пульта дистанционного управления.
- Некоторые иллюстрации приводятся в качестве примера и могут отличаться от фактических продуктов.
- При описании каждой функции используются настройки по умолчанию.
- Текст, приведенный в двойных кавычках ("--"), отображается на дисплее передней панели.

Содержимое комплекта поставки

- Звуковая панель (1)

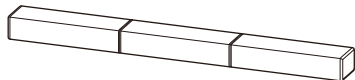

- Сабвуфер (1)



- Динамик объемного звучания (2),
основание динамика (2) и винт (8)

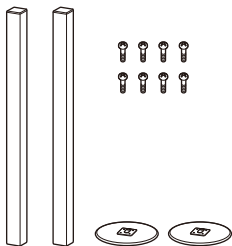

- Пульт дистанционного управления (1)

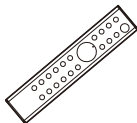

- Батарея типа R03 (размер AAA
Постоянный ток 1,5 В) (2)
Год и месяц истечения срока
годности указаны на отрицательном
полюсе элемента.



- Кабель HDMI (1)

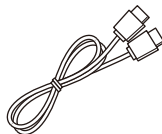

- ШАБЛОН КРЕПЛЕНИЯ НА СТЕНУ (1)



- Руководство по началу работы



- Инструкция по эксплуатации



Что можно делать с помощью системы

“Прослушивание телевизора и других устройств” (стр. 17)



Проигрыватель дисков Blu-ray Disc™, ресивер кабельного или спутникового телевидения и т. д.

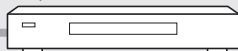

Подключение телевизора (см. “Руководство по началу работы” (отдельный документ) или “Подключение аудиоустройства с помощью аналогового аудиокабеля” (стр. 12))

“Использование функции “Контроль по HDMI”” (стр. 29)

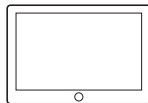
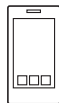
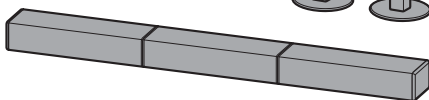
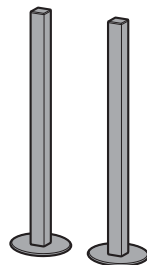
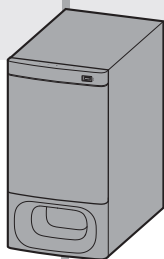

“Прослушивание музыки с мобильного устройства” (стр. 22)
“Прослушивание музыки с мобильного устройства с Sony | Music Center” (стр. 24)



“Прослушивание музыки с устройства USB” (стр. 18)

Указатель компонентов и органов управления

На рисунках не показаны мелкие детали.

Сабвуфер

Передняя панель

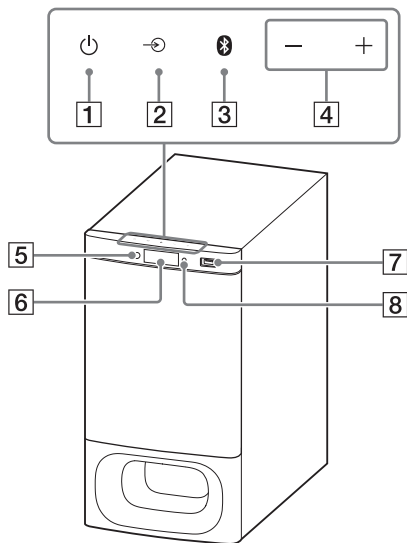

1 Кнопка  (питание)

Включение или установка режима ожидания системы.

2 Кнопка  (выбор входа) (стр. 17)

3 Кнопка BLUETOOTH (стр. 22)

4 Кнопки +/- (громкость)

5 Датчик пульта дистанционного управления (стр. 15)

Направьте пульт дистанционного управления на датчик пульта дистанционного управления системой.

6 Дисплей передней панели

7 Порт  (USB) (стр. 18)

8 Индикатор BLUETOOTH

- Горит синим: установлено подключение BLUETOOTH (выбран вход BLUETOOTH).
- Быстро мигает синим: ожидание подключения устройства.
- Мигает синим: повторное подключение или выполнение сопряжения.

Задняя панель

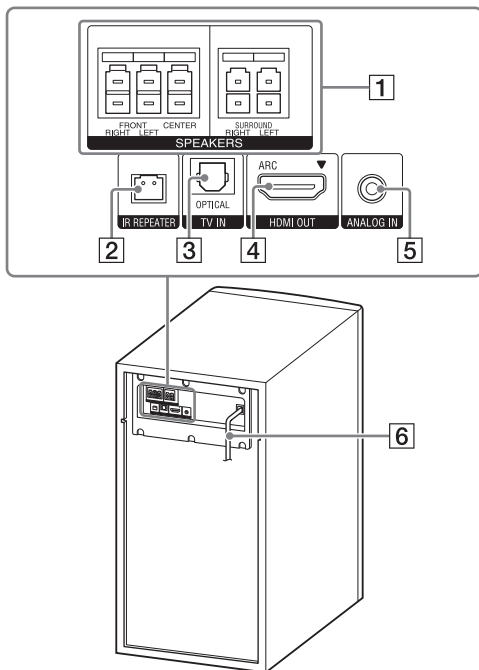

1 Гнезда SPEAKERS

2 Гнездо IR REPEATER

3 Гнездо TV IN (OPTICAL)

4 Гнездо HDMI OUT (ARC)

Подключите телевизор с входным гнездом HDMI с помощью кабеля HDMI. Система совместима с Audio Return Channel (ARC). ARC является функцией, которая отправляет звук телевизора на аудио-/видеоустройство, например систему, из гнезда HDMI телевизора.

5 Гнездо ANALOG IN (стр. 12)

6 Кабель питания переменного тока

Пульт дистанционного управления

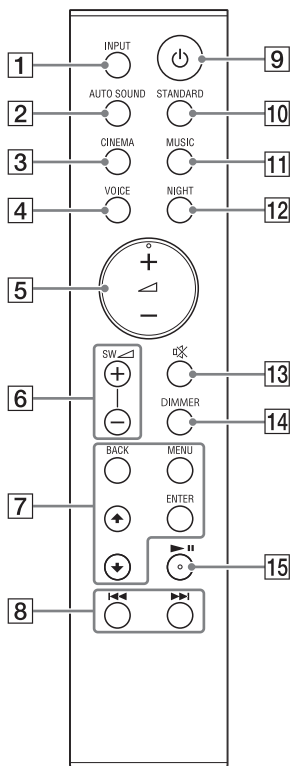

1 INPUT (стр. 17)

Выбор источника входа.

2 AUTO SOUND (стр. 20)

Выбор AUTO SOUND в качестве звукового эффекта.

3 CINEMA (стр. 20)

Выбор CINEMA в качестве звукового эффекта.

4 VOICE (стр. 21)

Включение/выключение голосового режима.

5 ▲ (громкость) +/-

Регулировка уровня громкости.

6 SW ▲ (громкость сабвуфера) +/-

Регулировка уровня сабвуфера.

7 MENU (стр. 26)

Включение/выключение меню на дисплее передней панели.

▲/▼ (стр. 18, 26)

Выбор элементов меню.

Выбор содержимого на экране телевизора для воспроизведения USB.

ENTER (стр. 18, 26)

Ввод данных.

Воспроизведение содержимого, выбранного ▲/▼ для воспроизведения USB.

BACK (стр. 18, 26)

Возврат к предыдущему дисплею. Остановка воспроизведения USB.

8 ◀◀/▶▶ (предыдущий/следующий элемент) (стр. 18, 22)

Нажмите для выбора предыдущей/следующей дорожки или файла. Удерживайте для перемотки назад или вперед.

9 ⏻ (питание)

Включение или установка режима ожидания системы.

10 STANDARD (стр. 20)

Выбор STANDARD в качестве звукового эффекта.

11 MUSIC (стр. 20)

Выбор MUSIC в качестве звукового эффекта.

12 NIGHT (стр. 20)

Включение/выключение ночного режима.

13 ✖ (отключение звука)

Временное отключение звука. Нажатие кнопки при выключенном звуке включает звук.

14 DIMMER

Настройка яркости дисплея передней панели.

“BRGHT” → “DARK” → “OFF”

- Дисплей передней панели выключен, если выбрано “OFF”. Включается автоматически при использовании системы, затем снова отключается, если система не используется в течение нескольких секунд. Однако в некоторых случаях дисплей передней панели может не выключаться. В этом случае в качестве яркости дисплея передней панели будет выбран параметр “DARK”.

15 ►|| (воспроизведение/пауза)* (стр. 18, 22)

Воспроизведение, пауза или продолжение воспроизведения.

* Кнопки ◀ + и ►|| имеют тактильные точки. Используйте их в качестве ориентира при работе.

О замене батарей для пульта дистанционного управления

Если система не отвечает при использовании пульта дистанционного управления, замените две батареи новыми. Используйте марганцевые батареи типа R03 (размера AAA) для замены.

Подключение к телевизору
или аудиоустройству

Подключение телевизора с помощью кабеля HDMI и/или оптического кабеля

См. руководство по началу работы (отдельный документ).

Подключение аудиоустройства с помощью аналогового аудиокабеля

Для подключения портативных аудиоустройств, например смартфонов и WALKMAN®, к системе используйте гнездо ANALOG IN на системе.

Для прослушивания подключенного устройства см. "Прослушивание телевизора и других устройств" (стр. 17).

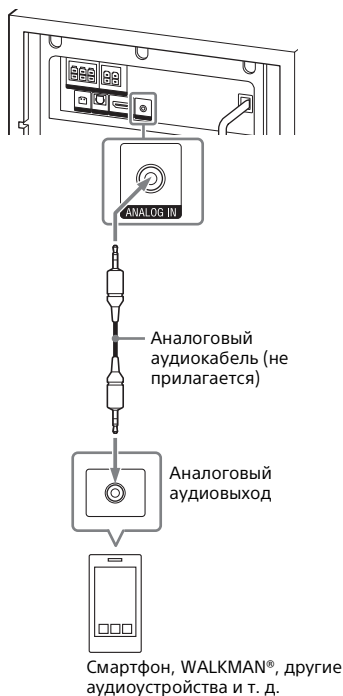

Подготовка к использованию системы

Монтаж звуковой панели и динамиков объемного звучания на стене

Вы можете выполнить монтаж звуковой панели и динамиков объемного звучания на стене.

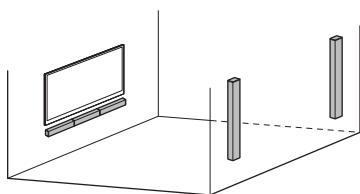

Примечания

- Подготовьте винты (не прилагается), соответствующие материалу и прочности стены. Поскольку гипсокартон является исключительно хрупким материалом, надежно вверните винты в стенную балку. Разместите динамики горизонтально, подвесив их на винты в стойках на ровной поверхности стены.
- Поручите установку дилеру Sony или лицензированному подрядчику, уделив особое внимание безопасности во время установки.
- Компания Sony не будет нести ответственность за несчастные случаи или ущерб вследствие неправильной установки, недостаточной прочности стены, неправильной установки винтов, стихийных бедствий и т. д.

Монтаж звуковой панели на стене

- 1 Приготовьте два винта (не прилагается), соответствующие настенным монтажным отверстиям на задней стороне звуковой панели.

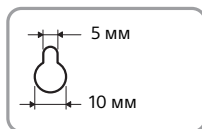
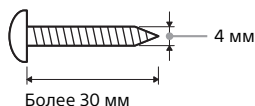

Отверстие на задней стороне звуковой панели

- 2 Приклейте ШАБЛОН КРЕПЛЕНИЯ НА СТЕНУ (прилагается) на стену.

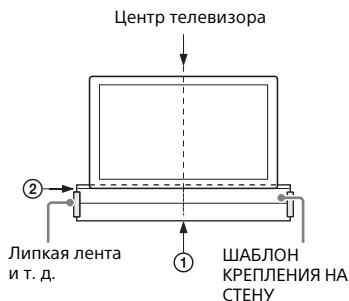

- 1 Выровняйте ЛИНИЮ ЦЕНТРА ТЕЛЕВИЗОРА (①) ШАБЛОНА КРЕПЛЕНИЯ НА СТЕНУ с линией центра телевизора.

2 Совместите ЛИНИЮ НИЗА ТЕЛЕВИЗОРА (2) ШАБЛОНА КРЕПЛЕНИЯ НА СТЕНУ с нижней частью телевизора, затем приклейте ШАБЛОН КРЕПЛЕНИЯ НА СТЕНУ с помощью имеющейся в продаже липкой ленты и т. д.

3 Закрутите винты в отметки на ЛИНИИ ВИНТА (3) ШАБЛОНА КРЕПЛЕНИЯ НА СТЕНУ, как показано на рисунке ниже.

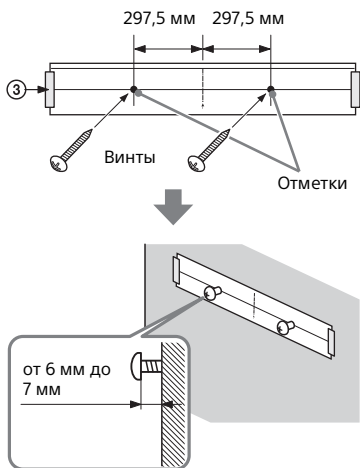

4 Снимите ШАБЛОН КРЕПЛЕНИЯ НА СТЕНУ.

5 Подвесьте звуковую панель на винты.

Совместите отверстия на задней стороне звуковой панели с винтами, затем подвесьте звуковую панель на два винта.

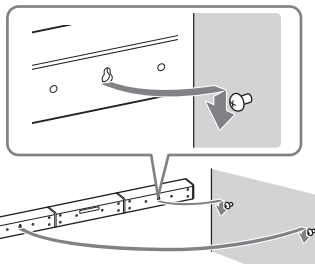

Примечание

Во время приклеивания ШАБЛОНА КРЕПЛЕНИЯ НА СТЕНУ полностью его разгладьте.

Монтаж динамиков объемного звучания на стене

1 Приготовьте два винта (не прилагается) для каждого динамика, соответствующие настенным монтажным отверстиям на задней стороне динамика объемного звучания.

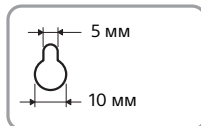
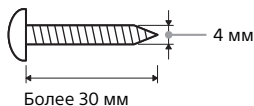

Отверстие на задней стороне динамика объемного звучания

- 2** **Зафиксируйте винты на стене.**
Винт должен выступать, как показано на рисунке.

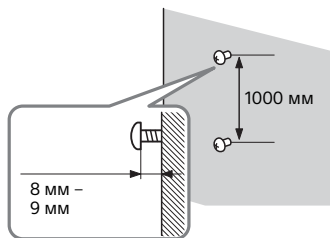

- 3** **Подвесьте динамик объемного звучания на винты.**

Совместите отверстия на задней стороне динамика объемного звучания с винтами, затем подвесьте динамик объемного звучания на винты.

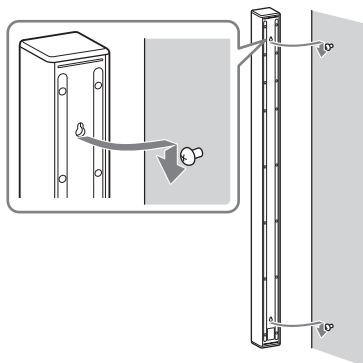

Работа с системой с помощью пульта дистанционного управления

Наведите пульт дистанционного управления на датчик пульта дистанционного управления сабвуфера.

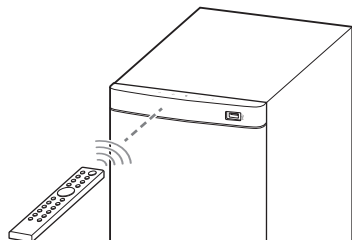

Если не работает пульт дистанционного управления телевизора

Когда звуковая панель загораживает датчик пульта дистанционного управления телевизора, пульт дистанционного управления телевизора может не работать. В этом случае включите функцию ИК-повторителя системы.

Вы можете осуществлять управление телевизором с пульта дистанционного управления телевизора, отправляя сигнал дистанционного управления с задней стороны звуковой панели.

- 1 Подключите шнур ИК-повторителя к сабвуферу.**
См. руководство по началу работы (отдельный документ).
- 2 Нажмите MENU.**
На дисплее передней панели отобразится элемент меню.
- 3 Выберите "SYS >" – "IRRPT" с помощью ↑/↓/ENTER.**
- 4 Выберите "ON" с помощью ↑/↓/ENTER.**
Чтобы выключить функцию ИК-повторителя, выберите "OFF".
- 5 Нажмите MENU, чтобы выключить меню.**

Примечания

- Убедитесь, что управление телевизором с пульта дистанционного управления невозможно, а затем включите функцию ИК-повторителя. Если функция активируется, когда можно управлять телевизором с пульта дистанционного управления, возможно, вам не удастся выполнять соответствующие операции из-за

помех между командами, отправляемыми по прямой связи с пульта дистанционного управления, и командами, отправляемыми через звуковую панель.

- На некоторых телевизорах эта функция может работать некорректно. В таком случае расположите звуковую панель чуть дальше от телевизора.

Прослушивание телевизора и других устройств

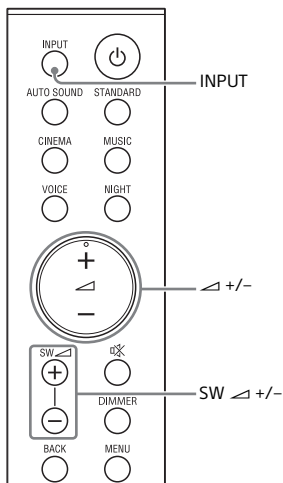

- 1 Нажмите INPUT несколько раз.**
При однократном нажатии INPUT источник входа меняется и выбранный источник входа отображается на дисплее передней панели.
При каждом нажатии INPUT источник входа циклически меняется следующим образом.
"TV" → "ANALG" → "BT" → "USB"

"TV"

- Телевизор, совместимый с функцией Audio Return Channel (ARC) и подключенный к гнезду HDMI OUT (ARC)
- Телевизор, который можно подключить к гнезду TV IN (OPTICAL) При подключении телевизора к гнездам HDMI OUT (ARC) и TV IN (OPTICAL) вход гнезда HDMI OUT (ARC) имеет приоритет.

"ANALG"

Аудиоустройство (смартфон, WALKMAN® и др.), подключенное к гнезду ANALOG IN

"BT"

Устройство BLUETOOTH с поддержкой A2DP

Для получения дополнительной информации см. раздел "Прослушивание музыки/звука с помощью функции BLUETOOTH®" (стр. 22).

"USB"

Устройство USB, которое подключено к порту USB

Для получения дополнительной информации см. раздел "Прослушивание музыки с устройства USB" (стр. 18).

2 Отрегулируйте громкость.

- Отрегулируйте громкость с помощью кнопок +/- на пульте дистанционного управления.
- Отрегулируйте громкость сабвуфера с помощью SW +/- - на пульте дистанционного управления (стр. 21).

Совет

Можно выбрать вход, нажав  на сабвуфере.

- 1 Нажмите MENU.
На дисплее передней панели отобразится элемент меню.
- 2 Выберите "USB >" – "REPT" с помощью ▲/▼/ENTER.
- 3 Выберите режим воспроизведения с помощью ▲/▼/ENTER.
 - "NONE": воспроизведение всех дорожек в текущей папке.
 - "ONE": повтор одной дорожки.
 - "FLDPR": повтор всех дорожек в папке.
 - "SHFFL": повтор всех дорожек в папке в произвольном порядке.
- 4 Нажмите MENU, чтобы выключить меню.

Другие операции

Функция	Действие
Пауза или продолжение воспроизведения	Нажмите ► .
Выбор предыдущей или следующей дорожки.	Нажмите ◀◀/▶▶.
Поиск назад или вперед (быстрая перемотка назад/вперед)	Нажмите и удерживайте ◀◀/▶▶.

Примечания

- Не извлекайте устройство USB во время операции. Во избежание повреждения данных или устройства USB выключите систему перед подключением или извлечением устройства USB.
- "NOUSB" мигает на дисплее передней панели при подключении неподдерживаемого или неисправного устройства USB.
- В зависимости от формата файла быстрая перемотка назад и вперед могут не работать.

Информация об устройстве USB на экране телевизора

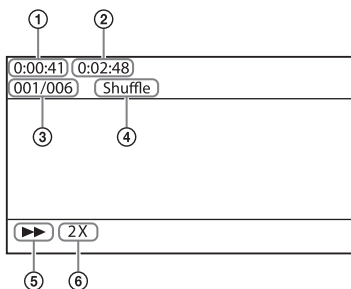

- 1 Время воспроизведения
- 2 Общее время воспроизведения
- 3 Выбранный индекс файла/всего файлов в папке
- 4 Режим воспроизведения
- 5 Состояние воспроизведения
- 6 Скорость перемотки назад/вперед

Следующие сообщения отображаются на экране телевизора в зависимости от состояния устройства USB.

- [No USB]
Устройство USB не подключено.
- [Waiting]
Система выполняет поиск устройства USB.

Примечания

- В зависимости от источника воспроизведения некоторая информация может не отображаться.
- В зависимости от режима воспроизведения может отображаться различная информация.

Выбор звуковых эффектов

Регулировка звука

Установка звукового эффекта, специально предназначенного для звукового источника (звуковой режим)

Вы можете с легкостью наслаждаться предварительно запрограммированными звуковыми эффектами, адаптированными к различным видам источников звука.

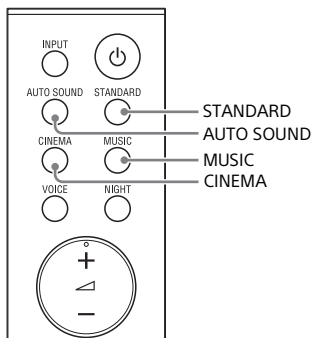

Нажмите AUTO SOUND, CINEMA, MUSIC или STANDARD для выбора звукового режима.

На дисплее передней панели отобразится выбранный звуковой режим.

“AUTO SOUND”

Вы можете наслаждаться рекомендованным звуковым режимом Sony. Звуковой режим автоматически оптимизируется в зависимости от воспроизводимого содержимого и функции.

“CINEMA”

Звуки воспроизводятся с объемными эффектами, обладают мощностью и насыщенностью, что идеально подходит для просмотра фильмов.

“MUSIC”

Звуковые эффекты оптимизированы для прослушивания музыки.

“STANDARD”

Звуковые эффекты оптимизированы для конкретного источника.

Воспроизведение чистого звука при низкой громкости ночью (NIGHT)

Вы можете выполнить сжатие звука в соответствии с информацией содержимого, включив ночной режим.

Звук выводится на низкой громкости с минимальной потерей точности и четкости воспроизведения диалогов.

Нажмите NIGHT, чтобы включить или выключить функцию.

Ночной режим включен

На дисплее передней панели отобразится “N.ON”.

Ночной режим выключен

На дисплее передней панели отобразится “N.OFF”.

Примечание

При выключении системы ночной режим выключается автоматически.

Более четкое воспроизведение диалогов (VOICE)

Вы можете сделать диалоги более четкими, включив голосовой режим.

Нажмите VOICE, чтобы включить или выключить функцию.

Голосовой режим включен

На дисплее передней панели отобразится "V.ON".

Голосовой режим выключен

На дисплее передней панели отобразится "V.OFF".

Регулировка громкости сабвуфера

Сабвуфер предназначен для воспроизведения басов или звука низких частот.

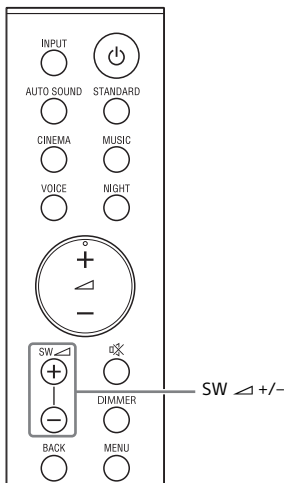

Нажмите SW (громкость сабвуфера) +/- для настройки громкости сабвуфера.

Примечание

Если источник входа не содержит много басов, например ТВ-программы, бас из сабвуфера может быть плохо слышен.

Прослушивание музыки/звука с помощью функции BLUETOOTH®

Прослушивание музыки с мобильного устройства

Можно прослушивать музыку, сохраненную на мобильном устройстве, например на смартфоне или планшете, через беспроводное подключение, подключив систему к мобильному устройству с помощью функции BLUETOOTH.

При подключении мобильного устройства с помощью функции BLUETOOTH вы можете управлять им с помощью прилагаемого пульта дистанционного управления без включения телевизора.

Прослушивание музыки путем сопряжения с мобильным устройством

- 1** Нажмите и удерживайте кнопку BLUETOOTH на сабвуфере в течение 2 секунд.

Система перейдет в режим сопряжения, а индикатор BLUETOOTH быстро мигает.

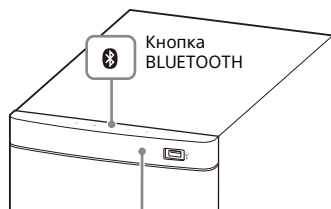

Индикатор BLUETOOTH

- 2** На мобильном устройстве выполните поиск системы, выполнив сопряжение.

Список найденных устройств BLUETOOTH отобразится на экране мобильного устройства. Для получения информации о способе сопряжения устройства BLUETOOTH с мобильным устройством см. инструкцию по эксплуатации мобильного устройства.

- 3** Выполните сопряжение системы и мобильного устройства, выбрав "HT-S700RF" в списке на экране мобильного устройства.

При запросе на ввод пароля введите "0000".

- 4** Убедитесь, что индикатор BLUETOOTH на сабвуфере горит синим цветом.

Подключение между системой и мобильным устройством установлено.

- 5** Начните воспроизведение аудио с помощью музыкального приложения на подключенном мобильном устройстве.

Звук выводится из системы.

- 6** Отрегулируйте громкость.

- Отрегулируйте громкость с помощью кнопок \triangleleft +/- на пульте дистанционного управления.
- Отрегулируйте громкость сабвуфера с помощью SW \triangleleft +/- на пульте дистанционного управления (стр. 21).

- ►► и ◀◀/▶▶ на пульте дистанционного управления можно использовать для функции BLUETOOTH. (Поиск назад и вперед удержанием ◀◀/▶▶ не работает.)

Примечания

- Можно выполнить сопряжение с 8 устройствами BLUETOOTH. При сопряжении 9-го устройства BLUETOOTH устройство, которое было подключено к системе раньше всех, будет заменено новым.
- Выполните сопряжение со вторым и последующими мобильными устройствами.

Советы

- Вы можете проверить состояние подключения функции BLUETOOTH, проверив состояние индикатора BLUETOOTH (стр. 8).
- Если выбран вход BLUETOOTH, система перейдет в режим сопряжения при кратком нажатии кнопки BLUETOOTH на сабвуфере.

Прослушивание музыки с сопряженного мобильного устройства

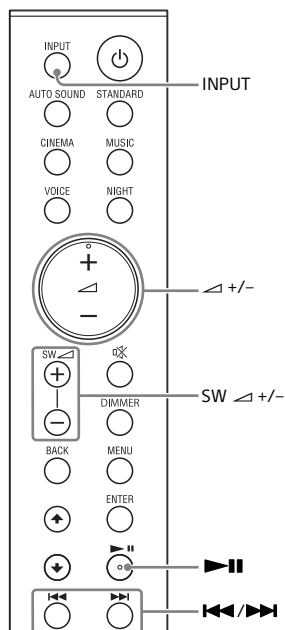

1 Включите функцию BLUETOOTH на мобильном устройстве.

2 Несколько раз нажмите INPUT для выбора входа "BT" или кратко нажмите кнопку BLUETOOTH на сабвуфере.

Индикатор BLUETOOTH начнет мигать и система автоматически повторит подключение к последнему подключенному устройству BLUETOOTH.

3 Убедитесь, что индикатор **BLUETOOTH** горит синим.
Подключение между системой и мобильным устройством установлено.

4 Начните воспроизведение аудио с помощью музыкального приложения на подключенном мобильном устройстве.
Звук выводится из системы.

5 Отрегулируйте громкость.

- Отрегулируйте громкость с помощью кнопок \triangleleft +/- на пульте дистанционного управления.
- Отрегулируйте громкость сабвуфера с помощью SW \triangleleft +/- на пульте дистанционного управления (стр. 21).
- \blacktriangleright \parallel и \blacktriangleleft / \blacktriangleright на пульте дистанционного управления можно использовать для функции **BLUETOOTH**. (Поиск назад и вперед удержанием \blacktriangleleft / \blacktriangleright не работает.)

Прослушивание музыки с мобильного устройства с Sony | Music Center

Что можно делать с помощью Sony | Music Center

Sony | Music Center — это приложение для управления аудиоустройствами, совместимыми с Sony, с помощью мобильного устройства, например смартфона или планшета.

Дополнительные сведения о Sony | Music Center см. по следующему URL-адресу.
<http://www.sony.net/smcqa/>

Sony | Music Center позволяет вам:

- удобно прослушивать музыку у себя дома.
- изменять часто используемые настройки, выбирать вход системы и настраивать громкость.
- прослушивать музыку, сохраненную на смартфоне, с помощью системы.
- просматривать визуальное сопровождение музыки на дисплее смартфона.

Примечания

- Перед использованием Sony | Music Center с функцией **BLUETOOTH** установите для "BT >" – "BT PW" на системе значение "ON" (стр. 28).
- Возможности управления с помощью Sony | Music Center отличаются в зависимости от подключенного устройства. Технические характеристики и дизайн приложения могут быть изменены без уведомления.

Использование Sony | Music Center

- 1 Установите бесплатное приложение Sony | Music Center на мобильное устройство.**
Выполните поиск Sony | Music Center в Google Play или App Store и установите его на мобильное устройство.
- 2 Подключите систему и мобильное устройство с помощью функции BLUETOOTH (стр. 22).**
- 3 Запустите Sony | Music Center.**
- 4 Следуйте инструкциям на экране Sony | Music Center.**

Примечание

Используйте Sony | Music Center последней версии. Для получения дополнительной информации о Sony | Music Center см. Google Play или App Store. Если вы не можете подключить систему и устройство BLUETOOTH с помощью функции BLUETOOTH, удалите Sony | Music Center и подключитесь с помощью функции BLUETOOTH еще раз.

Использование дисплея установки

С помощью меню можно настроить следующие элементы. Ваши настройки сохраняются даже при отключении кабеля питания переменного тока.

- 1 Нажмите **MENU** для включения меню на дисплее передней панели.
- 2 Несколько раз нажмите **BACK/↑/↓/ENTER** для выбора элемента и необходимой настройки.
- 3 Нажмите **MENU**, чтобы выключить меню.

Примечание

Вы также можете выключить меню, выполнив операцию, отличную от операции меню, такую как нажатие \triangle +/-, SW \triangle +/-, \otimes и др.

Список меню

Настройки по умолчанию подчеркнуты. Они могут отличаться в зависимости от области.

Элементы меню	Функция
"LVL >" (Уровень)	"SUR.L"/"SUR.R" (Уровень левого/ правого динамика объемного звучания) Примечание Установите для "TTONE" значение "ON" для удобной регулировки.
	"DRC" (Управление динамическим диапазоном) Позволяет с комфортом просматривать фильмы на низкой громкости. DRC применяется к источникам Dolby Digital. "ON": сжимает звук согласно информации в содержимом. "OFF": звук не сжимается.
"TTONE" (Звук тестирования)	"ON": звук тестирования выводится последовательно из каждого динамика. "OFF": выключение звука тестирования.

Элементы меню	Функция	
"SPK >" (Динамик)	"MULTI" (Режим мультидинамик)	Вы можете настроить выход динамиков системы. "ON": звук выводится из всех динамиков вне зависимости от количества аудиоканалов для источника воспроизведения. "OFF": звук выводится из динамиков, соответствующих аудиоканалу для источника воспроизведения.
	"SUR.L"/"SUR.R" (Расстояние до левого/правого динамика объемного звучания)	"3.0M": настройка расстояния от местоположения до динамиков объемного звучания от 1,0 метра до 6,0 метров (с интервалом 0,1 метра).
"AUD >" (Аудио)	"DUAL" (Двойной монофонический)	Прослушивать мультиплексный радиосигнал можно в случае, если система принимает мультиплексный радиосигнал Dolby Digital. "MAIN": выводится звук на основном языке. "SUB": выводится звук на дополнительном языке. "M/S": выводится смешанный звук на основном и дополнительном языке.
		Примечание Для приема сигнала Dolby Digital необходимо подключить телевизор или другое устройство к гнезду HDMI OUT (ARC) с помощью кабеля HDMI (прилагается) или гнезду TV IN (OPTICAL) с помощью цифрового оптического кабеля (не прилагается).
	"STRM" (Поток)	Отображение информации о текущем аудиопотоке. Для получения сведений о поддерживаемых аудиоформатах см. "Поддерживаемые входные аудиоформаты (HDMI OUT (TV (ARC)) или TV IN (OPTICAL))" (стр. 41).
"HDMI >"	"CTRL" (Контроль по HDMI)	"ON": функция "Контроль по HDMI" включена. Устройства, подключенные с помощью кабеля HDMI, имеют возможность управлять друг другом. "OFF": выключен.
	"TVSTB" (Режим ожидания, связь с телевизором)	Данная функция доступна при установке для "CTRL" значения "ON". "AUTO": если в качестве входа системы выбрано "TV", система автоматически выключается при выключении телевизора. "ON": система автоматически выключается при выключении телевизора независимо от входа. "OFF": система не выключается при выключении телевизора.

Элементы меню	Функция
"BT >" (BLUETOOTH)	"BT PW" (Питание BLUETOOTH) Примечание Если функция BLUETOOTH выключена, вход BLUETOOTH пропускается при выборе входа нажатием INPUT.
	"BTAAC" (Кодек BLUETOOTH - AAC) Примечание При изменении настроек они вступают в силу после следующего подключения BLUETOOTH.
	"BTSTB" (Режим ожидания BLUETOOTH) Примечание Когда режим ожидания BLUETOOTH включен, питание в режиме ожидания увеличивается.
	"INFO" (Информация об устройстве BLUETOOTH) Примечание Имя и адрес обнаруженного устройства BLUETOOTH отображаются на дисплее передней панели. "NO DEVICE" отображается, если система не подключена к устройству BLUETOOTH.
"USB >"	"REPT" (Режим воспроизведения) • "NONE": воспроизведение всех дорожек в текущей папке. • "ONE": повтор одной дорожки. • "FLDPR": повтор всех дорожек в папке. • "SHFFL": повтор всех дорожек в папке в произвольном порядке.
"SYS >" (Система)	"ASTBY" (Авторежим ожидания) "ON": включение/выключение функции авторежима ожидания. Если система не используется в течении 20 минут, система автоматически переходит в режим ожидания. "OFF": выключен.
	"IRRPT" (ИК-повторитель) Вы можете управлять телевизором с помощью пульта дистанционного управления через звуковую панель. Для получения дополнительной информации см. раздел "Если не работает пульт дистанционного управления телевизора" (стр. 16).
	"VER" (Версия) На дисплее передней панели отобразится текущая версия микропрограммного обеспечения.

Использование функции “Контроль по HDMI”

Подключение таких устройств, как телевизор или проигрыватель дисков Blu-ray Disc, совместимых с функцией “Контроль по HDMI”*, с помощью кабеля HDMI (высокоскоростной кабель HDMI, прилагается) позволяет легко управлять устройством с помощью пульта дистанционного управления телевизора.

С функцией “Контроль по HDMI” можно использовать следующие функции.

- Функция “Выключение системы”
- Функция “Управление звуковым сигналом системы”
- Audio Return Channel (ARC)
- Функция “Воспроизведение одним нажатием”

* “Контроль по HDMI” — это стандарт, используемый CEC (Consumer Electronics Control) для обеспечения возможности управления устройствам HDMI (High-Definition Multimedia Interface) друг другом.

Примечание

Эти функции могут работать с устройствами, произведенными компаниями, отличными от компании Sony, однако такая работа не гарантируется.

Подготовка к использованию функции “Контроль по HDMI”

Задайте для “HDMI>” – “CTRL” на системе значение “ON” (стр. 27). По умолчанию выбрано “ON”.

Включите функцию “Контроль по HDMI” на телевизоре и другом устройстве, подключенном к системе.

Совет

При активации функции “Контроль по HDMI” во время использования телевизора производства Sony функция “Контроль по HDMI” системы включается автоматически. При изменении “HDMI>” – “CTRL” в системе на “ON” на дисплее передней панели отображается “DONE”.

Функция “Выключение системы”

При выключении телевизора система выключится автоматически. Задайте для “HDMI>” – “TVSTB” на системе значение “ON” или “AUTO” (стр. 27). По умолчанию выбрано “AUTO”.

Функция “Управление звуковым сигналом системы”

При включении системы во время просмотра телевизора звук телевизора будет выводиться через динамики системы. Громкость системы можно отрегулировать при помощи пульта дистанционного управления телевизора. Если звук телевизора воспроизводился через динамики системы во время последнего просмотра телевизора, система автоматически включится, когда вы снова включите телевизор. Операции можно также выполнять через меню телевизора. Для получения дополнительной информации см. инструкцию по эксплуатации телевизора.

Примечания

- Звук будет выводиться через телевизор только в случае, если при использовании функции просмотра двух изображений выбран любой вход, кроме "TV". При отключении функции просмотра двух изображений звук будет выводиться через систему.
- Значение уровня громкости системы будет отображаться на экране телевизора (зависит от модели телевизора). Уровень громкости, отображаемый на телевизоре, может отличаться от уровня на дисплее передней панели системы.
- В зависимости от настроек телевизора функция управления звуковым сигналом системы может быть недоступна. Для получения дополнительной информации см. инструкцию по эксплуатации телевизора.
- В зависимости от телевизора, если звук телевизора выводился из динамиков телевизора в прошлый раз во время просмотра телевизора, система не включится с помощью функции взаимосвязи с питанием телевизора, даже если телевизор включен.

Audio Return Channel (ARC)

Если система подключена к гнезду HDMI IN телевизора, совместимому с функцией Audio Return Channel, можно прослушивать звук телевизора через динамики системы без подключения цифрового оптического кабеля.

Примечание

Если телевизор не совместим с функцией Audio Return Channel, необходимо будет подключить цифровой оптический кабель (см. прилагаемое руководство по началу работы).

Функция "Воспроизведение одним нажатием"

При воспроизведении содержимого с подключенного к телевизору устройства (проигрыватель дисков Blu-ray Disc, "PlayStation®4" и т. д.) система и телевизор включаются автоматически, вход системы переключается на вход телевизора, а звук выводится через динамики системы.

Примечания

- Если при прошлом просмотре телевизора звук выводился через динамики телевизора, система может не включаться, а звук и изображение могут выводиться через телевизор даже в случае воспроизведения содержимого устройства.
- В зависимости от телевизора начальная часть воспроизводимого содержимого, возможно, не будет воспроизведена должным образом.

Примечания по подключениям HDMI

- Используйте утвержденный кабель HDMI или прилагаемый кабель HDMI.
- Используйте высокоскоростной кабель HDMI производства Sony с логотипом типа кабеля.
- Не рекомендуется использовать переходные кабели HDMI-DVI.
- Проверьте настройку подключенного устройства, если изображение плохое или звук не выводится из устройства, подключенного с помощью кабеля HDMI.
- Аудиосигналы (частота дискретизации, длина в битах и т. д.), передаваемые через гнездо HDMI, могут подавляться подключенным устройством.

Энергосбережение

Для использования системы в режиме энергосбережения измените следующие настройки.

Отключение системы путем обнаружения состояния использования

При включении функции авторежима ожидания система автоматически переходит в режим ожидания, если система не используется в течение 20 минут и не получает входящего сигнала.

Задайте для "SYS >" – "ASTBY" на системе значение "ON" (стр. 28).
По умолчанию выбрано "ON".

Энергосбережение в режиме ожидания

Для экономии энергии в режиме ожидания установите для "BTSTB" (режим ожидания BLUETOOTH) (стр. 28) и "CTRL" (Контроль по HDMI) (стр. 27) значение "OFF".
По умолчанию для настроек установлено значение "ON".

Поиск и устранение неисправностей

Поиск и устранение неисправностей

Если при использовании системы возникнут какие-либо из перечисленных ниже трудностей, прежде чем обратиться в ремонтную службу за помощью, воспользуйтесь данным руководством по поиску и устранению неисправностей. Если неполадки не прекращаются, обратитесь к ближайшему дилеру Sony.

Питание

Система не включается.

- Проверьте правильность подключения кабеля питания переменного тока.
- Отключите кабель питания переменного тока из настенной розетки, а затем подключите снова через некоторое время.

Система выключается автоматически.

- Работает функция авторежима ожидания. Задайте для "SYS >" – "ASTBY" значение "OFF" (стр. 28).

Система не включается даже при включении телевизора.

- Задайте для "HDMI>" – "CTRL" значение "ON" (стр. 27). Телевизор должен поддерживать функцию "Контроль по HDMI" (стр. 29). Для получения дополнительной информации см. инструкцию по эксплуатации телевизора.

- Проверьте настройки динамика телевизора. Питание системы синхронизируется с настройками динамика телевизора. Для получения дополнительной информации см. инструкцию по эксплуатации телевизора.
- В зависимости от телевизора, если звук выводился из динамиков телевизора в прошлый раз, система не включится с помощью функции взаимосвязи с питанием телевизора, даже если телевизор включен.

Система выключается при выключении телевизора.

- Проверьте настройку "HDMI>" – "TVSTB" (стр. 27). Если для "TVSTB" установлено значение "ON" или "AUTO", система выключится автоматически при выключении телевизора.

Система не выключается даже при выключении телевизора.

- Проверьте настройку "HDMI>" – "TVSTB" (стр. 27). Для автоматического выключения системы при выключении телевизора независимо от входа установите для "TVSTB" значение "ON". Телевизор должен поддерживать функцию "Контроль по HDMI" (стр. 29). Для получения дополнительной информации см. инструкцию по эксплуатации телевизора.

Изображение

Изображение отсутствует или не выводится надлежащим образом.

- Выберите соответствующий вход (стр. 17).
- Если нет изображения при выборе входа TV, выберите необходимый

ТВ-канал с помощью пульта дистанционного управления телевизора.

- Отсоедините кабель HDMI, а затем снова подсоедините его. Убедитесь, что кабель вставлен надежно.

Звук

Система не воспроизводит звук с телевизора.

- Проверьте тип и подключение кабеля HDMI или цифрового оптического кабеля, подсоединенного к системе и телевизору (см. прилагаемое руководство по началу работы).
- Отсоедините кабели между телевизором и системой, после чего снова надежно подключите их. Отсоедините кабели питания переменного тока телевизора и системы от розетки переменного тока, после чего снова подключите их.
- Если система и телевизор подключены с помощью кабеля HDMI, проверьте следующее.
 - Гнездо HDMI подключенного телевизора обозначено как “ARC”.
 - Функция “Контроль по HDMI” телевизора включена.
 - На системе включите функцию “Контроль по HDMI” (стр. 29).
- Если телевизор не совместим с функцией Audio Return Channel, подключите цифровой оптический кабель (не прилагается) (см. прилагаемое руководство по началу работы). Если телевизор не совместим с Audio Return Channel, звук телевизора не будет выводиться через систему, даже если система подключена к гнезду HDMI IN телевизора.

- Если звук устройства, подключенного к гнезду оптического входа телевизора, не выводится, выполните следующее.
 - Подключите ресивер кабельного или спутникового телевидения непосредственно к гнезду TV IN (OPTICAL) системы.
- Несколько раз нажмите INPUT для выбора входа TV (стр. 17).
- Увеличьте громкость телевизора или отмените отключение звука.
- В зависимости от порядка подключения телевизора и системы, звук системы может быть отключен. Если это произойдет, сначала включите телевизор, а затем систему.
- Установите в качестве настроек динамиков телевизора (BRAVIA) значение “аудиосистема”. Для ознакомления с информацией о порядке настройки телевизора см. инструкцию по эксплуатации телевизора.
- Проверьте выход звука телевизора. Настройки телевизора см. в инструкции по эксплуатации телевизора.
- Система поддерживает аудиоформаты Dolby Digital, DTS и PCM (стр. 41). При воспроизведении неподдерживаемого формата в качестве цифрового аудиовыхода телевизора (BRAVIA) используйте “PCM”. Для получения дополнительной информации см. инструкцию по эксплуатации телевизора.

Звук воспроизводится одновременно системой и телевизором.

- Отключите звук системы или телевизора.

Сабвуфер не воспроизводит звук или он воспроизводится очень тихо.

- Убедитесь, что кабель питания переменного тока сабвуфера подключен правильно (см. прилагаемое руководство по началу работы).
- Нажмите SW \triangleleft +, чтобы увеличить громкость сабвуфера (стр. 21).
- Сабвуфер предназначен для воспроизведения басов. Если источник входа не содержит много басов (например ТВ-программы), бас из сабвуфера может быть плохо слышен.
- При воспроизведении содержимого, совместимого с технологией защиты авторских прав (HDCP), звук не выводится из сабвуфера.

Система не воспроизводит звук с подключенного устройства или он воспроизводится очень тихо.

- Нажмите \triangleleft + и проверьте уровень громкости (стр. 10).
- Нажмите \otimes или \triangleleft + для отмены отключения звука (стр. 10).
- Убедитесь в правильном выборе источника входа. Попробуйте другие источники входа, несколько раз нажав INPUT (стр. 17).
- Убедитесь, что разъемы всех кабелей и шнуров системы и подключенного устройства надежно подключены.
- Если подключенное устройство поддерживает повышение частоты дискретизации, необходимо ее отключить.

Динамики объемного звучания не воспроизводят звук или он воспроизводится очень тихо.

- Убедитесь, что кабели динамиков объемного звучания правильно подключены к сабвуферу (см.

прилагаемое руководство по началу работы).

- Убедитесь, что для "SPK >" – "MULTI" задано значение "ON" (стр. 27). Если для "SPK >" – "MULTI" задано значение "OFF", звук не будет выводиться из динамиков объемного звучания при воспроизведении звука из 2-канального источника.
- Многоканальный звук, который не записан как объемный звук, не выводится из динамиков объемного звучания.

Не удается получить эффект объемного звучания.

- Окружающий звук может обрабатываться недостаточно эффективно ввиду особенностей входного сигнала и настройки звукового режима. Для некоторых программ или дисков эффект окружающего звучания может быть малозаметным.
- Для воспроизведения многоканального аудио проверьте настройку цифрового аудиовыхода устройства, подключенного к системе. Для ознакомления с дополнительной информацией см. инструкцию по эксплуатации, прилагаемую к подключенному устройству.

Подключение устройства USB

Устройство USB не распознано.

- Попробуйте выполнить следующие действия.
 - ① Выключите систему.
 - ② Извлеките и снова подключите устройство USB.
 - ③ Включите систему.
- Убедитесь в том, что устройство USB надежно вставлено в порт ψ (USB) (стр. 18).

- Проверьте, не повреждены ли устройство USB или кабель.
- Убедитесь, что устройство USB включено.
- Если устройство USB подключено через USB-концентратор, отсоедините устройство USB от концентратора и подключите напрямую к сабвуферу.

Подключение мобильного устройства

Не удается выполнить подключение BLUETOOTH.

- Убедитесь, что индикатор BLUETOOTH сабвуфера горит (стр. 8).
- Убедитесь, что подключаемое устройство BLUETOOTH включено и что функция BLUETOOTH также включена.
- Перенесите устройство BLUETOOTH ближе к сабвуферу.
- Выполните повторное сопряжение данной системы и устройства BLUETOOTH. Возможно, вам придется отменить сопряжение с данной системой, используя сначала ваше устройство BLUETOOTH.
- Если для "BT >" – "BT PW" задано значение "OFF", установите "ON" (стр. 28).

Не удается выполнить сопряжение.

- Перенесите устройство BLUETOOTH ближе к сабвуферу.
- Убедитесь, что система не подвергается воздействию помех от какого-либо устройства беспроводной локальной сети, других беспроводных устройств с частотой 2,4 ГГц или микроволновой печи. Если в непосредственной близости располагается устройство,

генерирующее электромагнитное излучение, переместите его подальше от системы.

- Сопряжение может быть невозможным, если другие устройства BLUETOOTH находятся рядом с системой. В этом случае выключите другие устройства BLUETOOTH.

Звук подключенного мобильного устройства BLUETOOTH не выводится из системы.

- Убедитесь, что индикатор BLUETOOTH сабвуфера горит (стр. 8).
- Перенесите устройство BLUETOOTH ближе к сабвуферу.
- Если поблизости находится устройство, генерирующее электромагнитное излучение, например устройство беспроводной локальной сети, другие устройства BLUETOOTH или микроволновая печь, переместите такое устройство подальше от данной системы.
- Перенесите устройство USB 3.0 и его кабель подальше от системы.
- Удалите любые препятствия между данной системой и устройством BLUETOOTH или отодвиньте систему от препятствия.
- Переместите подключенное устройство BLUETOOTH.
- Переключите частоту беспроводной локальной сети любого ближайшего маршрутизатора локальной сети или компьютера на диапазон 5 ГГц.
- Увеличьте громкость на подключенном устройстве BLUETOOTH.

Звук не синхронизирован с изображением.

- При просмотре фильмов звук может слегка отставать от изображения.

Пульт дистанционного управления

Не работает пульт дистанционного управления данной системы.

- Направьте пульт дистанционного управления на датчик пульта дистанционного управления на сабвуфере (стр. 8).
- Уберите все препятствия между пультом дистанционного управления и сабвуфером.
- Замените обе батареи в пульте дистанционного управления на новые, если они разряжены.
- Убедитесь в нажатии правильной кнопки на пульте дистанционного управления (стр. 10).

Пульт дистанционного управления телевизора не работает.

- Установите звуковую панель так, чтобы она не закрывала датчик пульта дистанционного управления телевизора.
- Данная проблема может быть решена путем включения функции ИК-повторителя (стр. 16).

Прочее

Функция "Контроль по HDMI" работает неправильно.

- Проверьте соединение с системой (см. прилагаемое руководство по началу работы).
- Включите функцию "Контроль по HDMI" на телевизоре. Для получения дополнительной информации см. инструкцию по эксплуатации телевизора.
- Подождите, а затем повторите попытку. Если отключить систему из розетки, перед совершением операций потребуется подождать

некоторое время. Подождите 15 секунд или дольше, а затем повторите попытку.

- Убедитесь, что устройства, подключенные к системе, поддерживают функцию "Контроль по HDMI".
- Включите функцию "Контроль по HDMI" на устройствах, подключенных к системе. Для ознакомления с дополнительной информацией см. инструкцию по эксплуатации вашего устройства.
- Тип и количество устройств, которые могут контролироваться функцией "Контроль по HDMI", ограничиваются стандартом HDMI CEC следующим образом.
 - Устройства записи (устройство записи Blu-ray Disc, устройство записи DVD и т. д.): не более 3 устройств
 - Устройства воспроизведения (проигрыватель дисков Blu-ray Disc, проигрыватель DVD-дисков и т. д.): не более 3 устройств
 - Устройства, связанные с тюнерами: не более 4 устройств
 - Аудиосистема (приемник/наушники): не более 1 устройства (используемого данной системой)

"PRTCT" отображается на дисплее передней панели сабвуфера, звук отключен и кнопки пульта дистанционного управления или сабвуфера, отличные от ⏻ (питание), не работают.

- Функция защиты активирована. Нажмите ⏻ (питание) для отключения системы, отключите кабель питания переменного тока и проверьте следующее.
 - Убедитесь, что вентиляционные отверстия сабвуфера не закрыты

и включите систему через некоторое время.

- Когда система использует подключение USB, извлеките устройство USB и включите систему. Если система работает исправно, сила тока подключенного устройства USB превышает максимальную силу тока на выходе системы в 500 мА или устройство USB неисправно.

Дисплей передней панели сабвуфера не горит.

- Нажмите DIMMER для настройки яркости на "BRGHT" или "DARK", если выбрано значение "OFF" (стр. 10).

Датчики телевизора не работают нормально.

- Звуковая панель может блокировать некоторые датчики (например, датчик яркости) и приемник пульта дистанционного управления вашего телевизора или излучатель для очков 3D (инфракрасной передачи) телевизора 3D, который поддерживает систему инфракрасных очков 3D или беспроводную связь. Отдалите звуковую панель от телевизора на расстояние, на котором возможна нормальная работа этих компонентов. Для информации о расположении датчиков и приемника пульта дистанционного управления обратитесь к инструкции по эксплуатации, прилагаемой к телевизору.

Система работает неисправно ("DEMO" отображается на дисплее передней панели).

- Система находится в демо-режиме. Для отмены демо-режима выполните сброс системы. Нажмите и удерживайте ⏻

(питание), + и ⏻ на сабвуфере в течение более 5 секунд (стр. 38).

При изменении входа на TV с USB с помощью кнопки INPUT отображается сообщение.



• Please select the desired TV channels with the TV's remote control.

* Это окно приводится на английском языке в качестве примера.

- Выберите ТВ-программу с помощью пульта дистанционного управления телевизора.

Сброс состояния системы

Если неполадки в работе системы не были устранены, сбросьте настройки системы следующим образом.

- 1 Нажмите и удерживайте , + и  на сабвуфере в течение более 5 секунд.**

“INIT” отображается на дисплее передней панели и настройки меню, звукового режима и др. возвращаются к значению по умолчанию.

- 2 Отключите кабель питания переменного тока.**
- 3 Подключите кабель питания переменного тока, затем нажмите  для включения системы.**

Совет

При описании каждой функции используются настройки по умолчанию.

Технические характеристики

Сабвуфер (SA-WS700RF)

Раздел усилителя

ВЫХОДНАЯ МОЩНОСТЬ (номинальная)

Передний левый + передний правый: 85 Вт + 85 Вт (при 5,5 Ом, 1 кГц, суммарное значение коэффициента нелинейных искажений 1%)

ВЫХОДНАЯ МОЩНОСТЬ (базовая)

Передний левый/передний правый/левый объемного звучания/правый объемного звучания/центральный: 152 Вт (на канал при 5,5 Ом, 1 кГц)
Сабвуфер: 240 Вт (при 3,3 Ом, 100 Гц)

Входы

TV IN (OPTICAL)
USB
HDMI OUT (ARC)
ANALOG IN

Выходы

HDMI OUT (ARC)

Раздел HDMI

Разъем

Тип A (19-контактный)

Раздел USB

Порт USB (USB):

Тип A

Выходное напряжение:

Постоянный ток 5 В

Раздел BLUETOOTH

Система связи

Спецификация BLUETOOTH версии 4.2

Выход

Спецификация мощности BLUETOOTH класса 2

Максимальная дальность связи

В пределах прямой видимости
прибл. 10 м¹⁾

Частотный диапазон

Диапазон 2,4 ГГц (2,4000 ГГц - 2,4835 ГГц)

Метод модуляции

FHSS (Freq Hopping Spread Spectrum)

Совместимые профили BLUETOOTH²⁾

A2DP (Advanced Audio Distribution Profile)
AVRCP (Audio Video Remote Control Profile)

Поддерживаемые кодеки³⁾

SBC⁴⁾, AAC⁵⁾

Диапазон передачи (A2DP)

20 Гц - 20000 Гц (частота дискретизации 32 кГц, 44,1 кГц, 48 кГц)

- 1) Наличие препятствий между устройствами, магнитные поля вокруг микроволновой печи, статическое электричество, использование беспроводного телефона, чувствительность приемника, операционная система, программные приложения и т. д.
- 2) Стандартные профили BLUETOOTH определяют назначение связи BLUETOOTH между устройствами.
- 3) Кодек: формат сжатия и преобразования аудиосигнала
- 4) Сокращение термина Subband Codec — кодек с многополосным кодированием
- 5) Сокращение термина Advanced Audio Coding — расширенное кодирование аудиосигнала

Раздел динамика

Система динамика

Система сабвуфера, с фазоинвертором

Динамик

200 мм, конического типа

Общие

Требования к источнику питания

220 В - 240 В перем. тока, 50Гц/60 Гц

Энергопотребление

Включенное состояние: 140 Вт
Режим ожидания: 0,5 Вт или менее
(режим энергосбережения)
(Когда для "CTRL" в "HDMI>" и
"BTSTB" в "BT >" задано значение
"OFF")

Размеры* (прибл.) (ш/в/г)

231 мм × 438 мм × 378 мм

* Включая выступающие части

Масса (прибл.)

10,2 кг

Совместимые модели iPhone/iPod

Далее приведены совместимые модели iPhone/iPod. Обновите программное обеспечение iPhone/iPod до последней версии перед использованием системы. Сделано для:

iPhone X/iPhone 8/iPhone 8 Plus/iPhone 7/iPhone 7 Plus/iPhone SE/iPhone 6s/iPhone 6s Plus/iPhone 6/iPhone 6 Plus/iPhone 5s/iPhone 5c/iPhone 5 iPod touch (6-го поколения)

Звуковая панель (SS-S700RF)

Передний левый/передний правый блоки динамиков

Система динамиков

2-сторонняя система динамиков, с фазоинвертором

Динамик

Низкочастотный динамик: 48 мм × 90 мм, конического типа

Высокочастотный динамик: 25 мм, сбалансированного купольного типа

Блок центрального динамика

Система динамиков

Полнодиапазонная система динамиков, с фазоинвертором

Динамик

Низкочастотный динамик: 48 мм × 90 мм, конического типа

Общие

Размеры (ш/в/г) (прибл.)

900 мм × 64 мм × 90 мм

Масса (прибл.)

3,0 кг

Динамики объемного звучания (SS-SS700RF)

Система динамиков

2-сторонняя система динамиков, с фазоинвертором

Динамик

Низкочастотный динамик: 48 мм × 90 мм, конического типа

Высокочастотный динамик: 25 мм, сбалансированного купольного типа

Размеры (ш/в/г) (прибл.)

78 мм × 1200 мм × 78 мм

Масса (прибл.)

3,6 кг

Конструкция и характеристики могут быть изменены без предварительного уведомления.

Воспроизводимые типы файлов (вход USB)

Кодек	Расширение
MP3 (MPEG-1 Audio Layer III)	.mp3
WMA9 Standard	.wma
LPCM (2ch)	.wav

Примечания

- Некоторые файлы могут не воспроизводиться или воспроизводиться без звука в зависимости от формата и кодировки файлов или условий записи.
- Некоторые файлы, которые редактировались на ПК, могут не воспроизводиться.
- Система не воспроизводит закодированные файлы, например DRM и Lossless.
- Система может распознавать следующие файлы и папки на устройствах USB:
 - до 200 папок (включая пустые и корневые папки)
 - до 150 дорожек в одной папке
 - до папок в 8-м слое (включая корневую папку)
- Некоторые устройства USB могут не работать с этой системой.
- Система может распознавать устройства класса большой емкости (MSC).

Поддерживаемые входные аудиоформаты (HDMI OUT (TV (ARC)) или TV IN (OPTICAL))

Ниже перечислены аудиоформаты, поддерживаемые этой системой.

- Dolby Digital
- DTS
- Linear PCM 2ch

О связи по технологии BLUETOOTH

- Устройства BLUETOOTH следует использовать на расстоянии приблизительно 10 метров (расстояние без препятствий) друг от друга. Эффективная дальность связи может уменьшиться при следующих условиях.
 - При нахождении человека, металлического предмета, стены или другого препятствия между устройствами, поддерживающими связь по технологии BLUETOOTH
 - В местах установки беспроводного соединения LAN
 - Вокруг используемых микроволновых печей
 - В местах наличия других электромагнитных волн
- Устройства BLUETOOTH и оборудование беспроводной локальной сети (IEEE 802.11b/g/n) работают в одном частотном диапазоне (2,4 ГГц). При использовании устройства BLUETOOTH рядом с устройствами беспроводной локальной сети возможны электромагнитные помехи. Это может привести к снижению скорости передачи данных, шуму или невозможности подключения. Если это произойдет, попробуйте выполнить следующие действия для устранения проблемы:
 - Используйте данную систему на расстоянии не менее 10 метров от устройства беспроводной локальной сети.
 - Выключайте питание устройства беспроводной локальной сети при использовании устройства BLUETOOTH на расстоянии менее 10 метров.
- Устанавливайте данную систему и устройство BLUETOOTH как можно ближе друг к другу.
- Радиоволновое излучение этой системы может препятствовать работе некоторых медицинских устройств. Поскольку эти помехи могут привести к неполадкам, обязательно выключайте питание данной системы и устройства BLUETOOTH в следующих местах:
 - В больницах, поездах, самолетах, на автозаправочных станциях и в любом месте наличия огнеопасного газа
 - Рядом с автоматическими дверями или пожарной сигнализацией
- Данная система поддерживает функции безопасности, совместимые со спецификацией BLUETOOTH, для обеспечения установления защищенного соединения во время связи по технологии BLUETOOTH. Однако данных средств обеспечения безопасности может оказаться недостаточно в зависимости от настроек и других факторов, поэтому всегда соблюдайте осторожность при осуществлении обмена данными с использованием технологии BLUETOOTH.
- Компания Sony не будет нести какую-либо ответственность за любые убытки или иной ущерб вследствие утечки информации во время использования связи по технологии BLUETOOTH.
- Не гарантируется связь BLUETOOTH со всеми устройствами BLUETOOTH, имеющими такой же профиль, как данная система.
- Устройства BLUETOOTH, подключаемые к данной системе, должны соответствовать спецификации BLUETOOTH, установленной организацией Bluetooth SIG, Inc., и должны иметь

свидетельство о соответствии. Однако возможны ситуации, в которых подключение будет невозможным или приведет к отклонениям в методах управления, отображения или в работе ввиду особенностей или технических характеристик устройства BLUETOOTH, даже если оно соответствует спецификации BLUETOOTH.

- В зависимости от устройства BLUETOOTH, подключенного к данной системе, условий связи или окружающей среды возможны шумы или перебои в воспроизведении звука.

При возникновении вопросов или проблем, связанных с системой, обращайтесь к ближайшему дилеру Sony.

Меры предосторожности

Безопасность

- При попадании какого-либо твердого предмета или жидкости внутрь системы выньте вилку системы из розетки и не эксплуатируйте систему, пока она не будет проверена квалифицированным персоналом.
- Не касайтесь кабеля питания переменного тока мокрыми руками. Это может привести к поражению электрическим током.
- Во избежание падения, получения травм и повреждения системы не вставляйте на звуковую панель, сабвуфер и динамики объемного звучания.

Источники питания

- Перед эксплуатацией системы убедитесь, что ее рабочее напряжение совпадает с напряжением местной электросети. Рабочее напряжение указано на табличке, прикрепленной к задней части сабвуфера.
- Если вы не планируете использовать систему в течение продолжительного периода времени, обязательно выньте кабель питания переменного тока из настенной розетки. Для отсоединения кабеля питания переменного тока беритесь непосредственно за штепсельную вилку, ни в коем случае не тяните за кабель.
- Кабель питания переменного тока следует заменять только в специализированном сервисном центре.

Нагрев

Несмотря на то, что система нагревается при работе, это не является неисправностью.

Продолжительная эксплуатация системы на большой громкости приводит к существенному повышению

температуры системы. Во избежание ожогов не прикасайтесь к системе.

Установка

- Установите систему в место с хорошей вентиляцией во избежание скопления тепла и обеспечения длительного срока системы.
- Не ставьте систему рядом с источниками тепла или в местах, подверженных воздействию прямых солнечных лучей, чрезмерного количества пыли или механических ударов.
- Не размещайте звуковую панель, сабвуфер и динамики объемного звучания на мягкую поверхность (ковры, одеяла и др.) и не кладите посторонние предметы, которые могут блокировать вентиляционные отверстия, на заднюю панель звуковой панели, сабвуфера и динамиков объемного звучания.
- Использование системы вместе с телевизором, видеомагнитофоном или кассетной декой может привести к появлению шума и снижению качества изображения. В таком случае расположите систему на расстоянии от телевизора, видеомагнитофона или кассетной деки.
- Соблюдайте осторожность при размещении системы на специально обработанной (воском, маслом, мастикой и т. п.) поверхности, так как при этом возможно появление пятен или обесцвечивание поверхности.
- Будьте осторожны, чтобы не пораниться об углы звуковой панели, сабвуфера или динамиков объемного звучания.
- При креплении на стене оставляйте зазор не менее 3 см под звуковой панелью и динамиками объемного звучания.

Эксплуатация

Перед подключением другого устройства не забудьте выключить систему и отсоединить ее от электрической сети.

В случае искажения цвета на экране рядом расположенного телевизора

Возможно искажение цвета на экране телевизоров некоторых типов.

- Если наблюдается искажение цвета... Выключите телевизор и затем включите его снова через 15-30 минут.
- Если снова наблюдается искажение цвета... Отодвиньте систему дальше от телевизора.

Очистка

Протирайте систему мягкой сухой тканью. Не используйте абразивные губки, чистящий порошок или растворители, такие как спирт или бензин.

При возникновении вопросов или проблем, связанных с системой, обращайтесь к ближайшему дилеру Sony.

Использование сабвуфера

Не помещайте руки в щель сабвуфера при его поднятии. Это может повредить динамик. При поднятии держитесь за нижнюю панель сабвуфера.

Авторские права и товарные знаки

В данную подставку интегрированы Dolby® Digital и DTS® Digital Surround System.

* Произведено по лицензии Dolby Laboratories. Dolby, Dolby Audio и символ в виде двойной буквы D являются товарными знаками Dolby Laboratories.

**Информацию о патентах DTS см. по адресу <http://patents.dts.com>. Произведено по лицензии DTS Licensing Limited. DTS, символ, а также сочетание DTS и символа являются зарегистрированными товарными знаками, а DTS Digital Surround является товарным знаком DTS, Inc. © DTS, Inc. Все права защищены.

Эта система использует технологию мультимедийного интерфейса высокой четкости High-Definition Multimedia Interface (HDMI™).

Термины HDMI и HDMI High-Definition Multimedia Interface и Логотип HDMI являются товарными знаками или зарегистрированными товарными знаками HDMI Licensing Administrator, Inc. в Соединенных Штатах и других странах.

Марка и логотип BLUETOOTH® являются собственностью корпорации Bluetooth SIG, Inc. и используются Sony Corporation по лицензии. Все остальные торговые марки и торговые наименования являются собственностью соответствующих владельцев.

Google Play является товарным знаком Google LLC.

Apple, iPhone, iPod и iPod touch являются товарными знаками Apple Inc., зарегистрированными в США и других странах. App Store является знаком обслуживания Apple Inc.

Использование значка "Изготовлено для Apple" означает, что аксессуар разработан специально для подключения к продуктам Apple, указанным в значке, и сертифицирован разработчиком на соответствие стандартам качества Apple. Apple не несет ответственности за работу этого устройства или его соответствие стандартам безопасности и нормативным требованиям.

Логотип "BRAVIA" является товарным знаком Sony Corporation.

"PlayStation" являются товарными знаками или зарегистрированными товарными знаками Sony Interactive Entertainment Inc.

Технология кодирования аудиосигнала и патенты MPEG Layer-3 используются по лицензии Fraunhofer IIS и Thomson.

Windows Media является зарегистрированной торговой маркой или торговой маркой Microsoft Corporation в США и/или других странах. Данное изделие защищено определенными правами на интеллектуальную собственность Microsoft Corporation. Использование или распространение такой технологии, кроме как в данном изделии, запрещено без наличия лицензии корпорации Microsoft или уполномоченного подразделения Microsoft.

Все прочие товарные знаки принадлежат соответствующим владельцам.

HDMI

Made for

 iPhone | iPod

<http://www.sony.net/>



* 4 7 3 5 1 3 6 9 1 * (1)