

УВАЖАЕМЫЙ ПОКУПАТЕЛЬ!

БЛАГОДАРИМ ВАС ЗА ВЫБОР БЫТОВОЙ АВТОМАТИЧЕСКОЙ СТИРАЛЬНОЙ МАШИНЫ RENOVA!

Мы желаем, чтобы это изделие, произведенное на современном оборудовании, в соответствии с высокими нормами, предъявляемыми к качеству на всех этапах производства, служило Вам в течении многих лет.

Прежде чем подключить прибор и приступить к его использованию, просим Вас внимательно ознакомиться с данным Руководством, так как в нем содержатся полезные рекомендации, касающиеся безопасной установки, эксплуатации и обслуживанию стиральной машины, которые помогут Вам использовать ее оптимальным образом.



Заводом-изготовителем устанавливается:

- Гарантийный срок эксплуатации изделия - один год.
- Срок службы данного товара - семь лет со дня изготовления.

**СОДЕРЖАНИЕ**

Назначение и общие указания.....	4
Назначение	
Общие указания	
Сведения об ограничениях	
Характеристики и параметры.....	5
Комплектность.....	5
Правила и условия безопасной эксплуатации.....	6
Правила подключения к электрической сети	
Правила безопасности	
Устройство.....	7
Подготовка к работе.....	8
Правила и условия монтажа	
Требования к месту установки	
Подсоединение наливного шланга	
Правила подготовки белья к стирке	
Порядок работы.....	12
Панель управления	
Автоматические программы цикла стирки	
Последовательность действий	
Отсрочка старта	
Блокировка	
Техническое обслуживание.....	16
Правила хранения и транспортирования.....	19
Подготовка стиральной машины к транспортировке	
Требования к транспортировке	
Утилизация	
Возможные неисправности и методы их устранения.....	20
Условия гарантии.....	21
Гарантийный талон.....	23
Список авторизованных сервисных центров.....	24

1

НАЗНАЧЕНИЕ И ОБЩИЕ УКАЗАНИЯ**НАЗНАЧЕНИЕ**

Стиральная машина бытовая автоматическая (далее - машина) **WAT-45PT** предназначена исключительно для стирки, полоскания и отжима текстильных изделий, на этикетке по уходу которых производителем продекларировано, что они пригодны для машинной стирки.

ОБЩИЕ УКАЗАНИЯ

- Стиральную машину рекомендуется эксплуатировать при температуре окружающего воздуха от +10°C до +35°C и относительной влажности до 60%. Эксплуатация в диапазоне температур менее +1°C и более +40°C, а также при относительной влажности воздуха более 80% может привести к поломке прибора.
- В данной модели стиральной машины барабан выполнен из высококачественной нержавеющей стали. Благодаря специальной отделке внутренней поверхности барабана снижается износ белья в процессе стирки, а также к ней не прилипают ворс и пух.
- Данная модель стиральной машины также оснащена функцией автоматической корректировки баланса барабана.
- При покупке стиральной машины обязательно проверьте ее комплектность, отсутствие механических повреждений. Проверьте товарный чек, наличие штампа магазина и даты продажи в гарантийном талоне, сверьте серийные номера, указанные на машине и вписанные в гарантийный талон. Попросите продавца проверить работоспособность стиральной машины.

Примечание: Производитель оставляет за собой право на внесение незначительных конструктивных изменений в изделие, которые могут быть не отражены в данном Руководстве.

Примечание: Дата производства стиральной машины указана на задней стенке прибора.



Выполняйте все требования данного Руководства. Рисунки, приведенные в данном Руководстве и на упаковке изделия являются схематичными; внешний вид Вашей машины может отличаться.

СВЕДЕНИЯ ОБ ОГРАНИЧЕНИЯХ

Данная модель предназначена только для бытовой эксплуатации. Все другие способы применения являются недопустимыми.

Упаковочные материалы могут быть опасны для детей; держите упаковочные материалы (пластиковые мешки, полистирол и т.д.) в недоступных для детей местах

Подключение стиральной машины к водопроводу и электрической сети должен выполнять квалифицированный специалист, соблюдая инструкции фирмы-изготовителя.

Перед использованием изделия необходимо удалить все упаковочные материалы. Если вы не удалите их, может возникнуть серьезная неисправность стиральной машины.

2

ХАРАКТЕРИСТИКИ И ПАРАМЕТРЫ

Наименование показателя	Значение
Номинальное напряжение, В	220
Номинальная частота тока, Гц	50
Номинальная потребляемая мощность, Вт	310
Номинальная загрузка сухого белья, кг	4,5
Давление воды в системе водоснабжения на входе в машину, кПа	30-850
Максимальная температура воды на входе в машину, °С	50
Расход воды на основной цикл стирки, л	39
Уровни налива воды, л	23/26/29/33/36/39/42/46
Степени защиты (код IP)	IPX4
Габаритные размеры (ш*г*в), мм	503*503*853
Масса нетто, кг	22
Частота вращения барабана при стирке/при отжиме (об/мин)	150/600
Класс энергоэффективности	A
Класс качества стирки	B
Класс качества отжима	D
Фактическое потребление электроэнергии за полный цикл при полной загрузке для стандартной программы при 60°C, кВтч	0,156

3

КОМПЛЕКТНОСТЬ

Наименование	Количество, шт.
Машина стиральная	1
Шланг наливной	1
Шланг сливной с фиксатором	1
Защитная крышка основания	1
Руководство по эксплуатации	1
Упаковка	1



Незначительные изменения в комплектности могут быть не отражены в настоящем Руководстве.

В случае повреждения или отсутствия одного из пунктов комплектности свяжитесь с продавцом.

4

ПРАВИЛА И УСЛОВИЯ БЕЗОПАСНОЙ ЭКСПЛУАТАЦИИ**ПРАВИЛА ПОДКЛЮЧЕНИЯ К ЭЛЕКТРИЧЕСКОЙ СЕТИ**

По типу защиты от поражения электрическим током стиральная машина классифицируется как прибор класса I, конструкция которого обеспечивает невозможность прямого доступа к токоведущим частям и защиту находящихся под напряжением элементов конструкции от воды. Однако, при возникновении некоторых неисправностей, возможно попадание электрического потенциала на доступные для пользователя части корпуса изделия через моющий раствор и остатки влаги. В этом случае немедленно отключите изделие от электросети и обратитесь в сервисный центр.

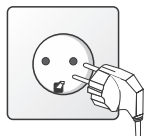

Для обеспечения электробезопасности стиральная машина должна быть подключена к сети электропитания с помощью индивидуальной розетки с заземляющим контактом.



Помните! Безопасность при эксплуатации машины обеспечивается правильным ее подключением к сети электропитания, исправностью заземления и выполнением Вами основных требований в процессе эксплуатации машины, изложенных в настоящем руководстве.

- Категорически запрещается подключение провода заземления корпуса стиральной машины к газопроводным трубам, телефонным линиям, проводам абонентских радиоточек и т. д.

- Получение рекомендаций по способу заземления возможно в ремонтных и сервисных организациях бытовой техники.

Перед подключением стиральной машины к сети электропитания убедитесь, что параметры электросети соответствуют параметрам, указанным на ярлыке, прикрепленном к задней стенке корпуса изделия. Осуществляйте подключение стиральной машины к исправной сети электропитания.

ПРАВИЛА БЕЗОПАСНОСТИ

Не беритесь за вилку шнура электропитания мокрыми руками и не касайтесь ими ручек управления машины во избежание поражения электрически током.

Не допускайте попадания воды на панель управления и заднюю стенку машины. Влага может стать причиной замыкания или поражения электрическим током.

Перед стиркой выньте из карманов одежды все посторонние предметы (монеты, булавки, перочинные ножи и т.п.).

Не используйте для стирки чрезмерно горячую воду (температурой выше 50°C). В противном случае могут деформироваться пластмассовые детали машины.

Не перегружайте стиральную машину чрезмерным количеством белья, чтобы избежать некачественной стирки, образования складок на белье и неправильной работы стиральной машины.

Не стирайте в машине предметы одежды, которые чистились, стирались бензином или другими легковоспламеняемыми веществами.

В процессе стирки не пользуйтесь одновременно отбеливателем, содержащим хлор, и веществами, содержащими аммиак или кислоты (такие как уксус или средство для удаления ржавчины). При соединении этих веществ образуются опасные для здоровья испарения.

Не стирайте вещи из стекловолокна. Частицы стекловолокна могут остаться в машине, прилипнуть к белью и вызвать раздражение кожи.

Во избежание несчастного случая никогда не помещайте руки в бак для стирки во время работы машины.

Не пользуйтесь и не храните вблизи стиральной машины легковоспламеняющиеся жидкости (растворители, керосин, бензин и т.д.). Не добавляйте эти жидкости в воду при стирке.

Перед выполнением любых операций по обслуживанию стиральной машины отключите ее от сети электропитания.

Запрещается эксплуатировать машину с поврежденным шнуром электропитания. Замену шнура электропитания должны осуществлять квалифицированные техники специализированных сервисных центров.

Запрещается производить ремонт, наладку стиральной машины самостоятельно. Ремонт стиральной машины должны осуществлять только квалифицированные техники специализированных сервисных центров, адреса которых Вы можете узнать на сайте www.re-nova.com.

Запрещается эксплуатация машины детьми.

После транспортирования или хранения стиральной машины при низких температурах воздуха перед подключением к сети электропитания необходимо выдержать ее без упаковки при комнатной температуре не менее четырех часов.

Если Вы подсоединяете стиральную машину, имеющую два клапана подачи воды, только к системе холодного водоснабжения, а на панели управления выбираете подачу горячей воды, то может наблюдаться утечка воды с неподсоединенного клапана подачи горячей воды.

5

УСТРОЙСТВО

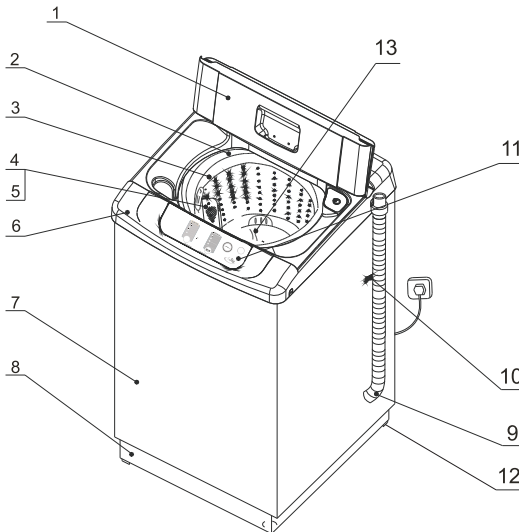

1. Верхняя крышка
2. Верхняя рамка
3. Барабан
4. Перепускное отверстие
5. Фильтр
6. Верхняя часть корпуса
7. Корпус
8. Основание корпуса
9. Сливной шланг
10. Транспортировочная ручка
11. панель управления
12. Регулируемые ножки
13. Активатор

6

ПОДГОТОВКА К РАБОТЕ

ПРАВИЛА И УСЛОВИЯ МОНТАЖА



Установку стиральной машины должны осуществлять только квалифицированные техники специализированных сервисных центров, адреса которых Вы можете узнать в магазине.

ТРЕБОВАНИЯ К МЕСТУ УСТАНОВКИ

При выборе места установки стиральной машины руководствуйтесь следующими правилами:

- стиральная машина должна быть установлена на твердую ровную поверхность;
- не устанавливайте стиральную машину в местах, где она может оказаться под воздействием отрицательной температуры. Замерзание воды в шлангах и гидроконтуре машины может привести к выходу ее из строя;
- не устанавливайте стиральную машину вблизи источников тепла: электро- и газовых плит, печей и радиаторов отопления. Расстояние между ними и машиной должно быть не менее 50 см;
- не устанавливайте стиральную машину в местах, где она оказывается под воздействием прямых солнечных лучей;
- не устанавливайте стиральную машину в местах с повышенной влажностью. Высокая влажность может привести к короткому замыканию или стать причиной коррозии металлических частей изделия;
- избегайте таких мест установки стиральной машины, где она может оказаться под воздействием дыма, так как это может стать причиной изменения цвета наружных поверхностей изделия.

УСТАНОВКА

- Снимите картонную коробку и уберите пенопластовый поддон.
- Откройте верхнюю крышку стиральной машины и выньте все принадлежности.
- Снимите весь упаковочный материал с машины.
- Установите защитную крышку основания снизу машины.
- Зафиксируйте защитную крышку основания двумя винтами, идущими в комплекте.

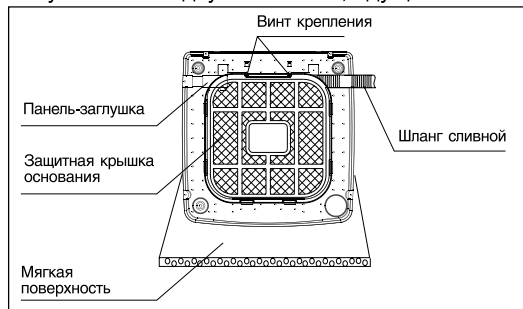

- Установите машину строго горизонтально.

При необходимости выставите регулировочную опору таким образом, чтобы скомпенсировать неровности пола.

- Аккуратно приподнимите стиральную машину, ослабьте регулировочную гайку и вращайте регулировочную опору ножек.
- Затяните регулировочную гайку после установки машины по уровню.

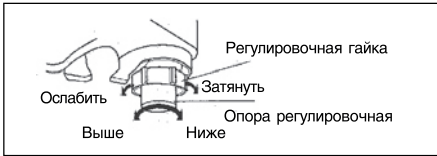

Примечания:

1. Если машина установлена на неровную поверхность, то ее работа будет сопровождаться значительной вибрацией и шумом, а также могут наблюдаться сбои в рабочем процессе.
2. Если машина установлена на полу с ковровым покрытием, вентиляционные отверстия не должны закрываться этим покрытием.

ВЫБОР ВОДОПРОВОДНОГО КРАНА



ПОДСОЕДИНЕНИЕ НАЛИВНОГО ШЛАНГА

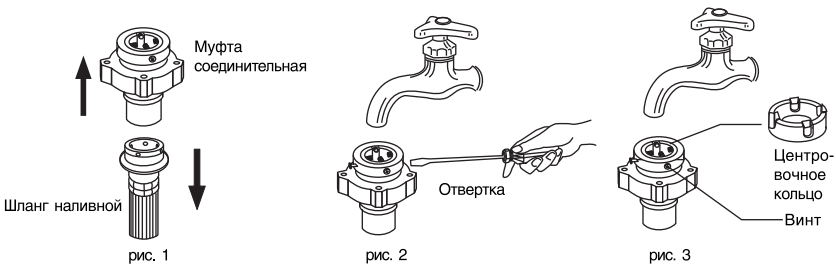

- Отсоедините от наливного шланга соединительную муфту, нажав на нижний конец фиксатора и потянув вниз упор зажимного кольца, см. рис. 1.
- Ослабьте четыре винта муфты, чтобы подсоединить ее к водопроводному крану, см. рис. 2. (Если диаметр крана большой, то выверните четыре винта муфты и выньте центровочное кольцо, см. рис. 3)

- Равномерно затяните четыре винта соединительной муфты, см. рис. 4.
- Наверните гайку, как показано на рис 5. Убедитесь в плотности соединения.

Примечания:

Перед наворачиванием гайки ширина видимой части резьбы над верхней поверхностью гайки составляет около 4мм.

Перед наворачиванием гайки ширина видимой части резьбы - менее 2 мм.



рис. 4



рис. 5

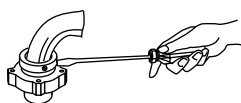

рис. 6

Перед наворачиванием -
около 4 мм.
После наворачивания -
менее 2 мм.

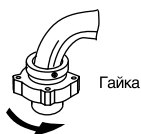
ПОДСОЕДИНЕНИЕ НАЛИВНОГО ШЛАНГА К МАШИНЕ

- Не снимайте прокладку. Перед каждым использованием стиральной машины проверяйте прокладку на отсутствие повреждений. В случае обнаружения повреждения прокладки обратитесь в специализированный сервисный центр.

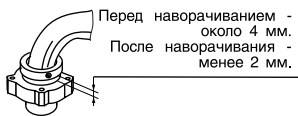

Водоприемник Прокладка

- Подсоедините наливной шланг к водоприемнику стиральной машины, закрутив плотно гайку-фланец.

ПОДСОЕДИНЕНИЕ НАЛИВНОГО ШЛАНГА К СОЕДИНИТЕЛЬНОЙ МУФТЕ

- Потяните вниз упор зажимного кольца, подсоедините наливной шланг к соединительной муфте.
- Отпустите упор зажимного кольца. Должен раздаться звук щелчка и верхняя часть фиксатора установится на буртик соединительной муфты.

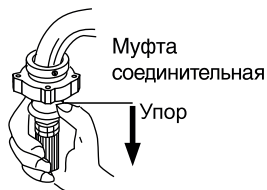

ПРОВЕРКА СОЕДИНЕНИЯ СОЕДИНИТЕЛЬНОЙ МУФТЫ И ВОДОПРОВОДНОГО КРАНА

- Откройте водопроводный кран и проверьте место соединения муфты и крана на отсутствие утечки воды.
- Не перегибайте наливной шланг.
- Проверьте место соединения соединительной муфты и водопроводного крана, а также наливной шланг перед каждым использованием стиральной машины во избежание появления утечки воды.

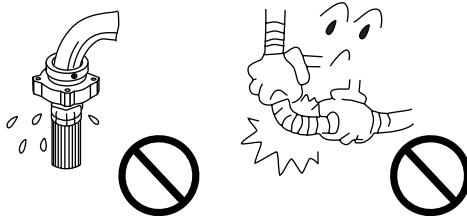

ОТСОЕДИНЕНИЕ НАЛИВНОГО ШЛАНГА К МАШИНЕ

- Закройте водопроводный кран.
 - Отсоедините наливной шланг от соединительной муфты, нажав на нижний конец фиксатора и потянув вниз упор зажимного кольца.
- Если вы часто пользуетесь стиральной машиной, то не отсоединяйте соединительную муфту от водопроводного крана во избежание повреждений винтов крепления.

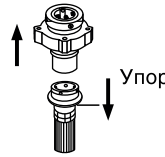

ПРАВИЛА ПОЛЬЗОВАНИЯ СЛИВНЫМ ШЛАНГОМ

- Скобообразная направляющая предназначена для установки шланга на край ванны, раковины или отводной трубы канализационного стока.
- Высота поднятия сливного шланга должна быть минимум 86см и максимум 120см во избежание появления утечки воды или проблем со сливом воды. Машина прекратит процесс стирки, если режим слива воды будет продолжаться дольше запрограммированного времени.
- Если Вы подсоединяете сливной шланг к отводной трубе канализационного стока, то диаметр трубы должен быть больше наружного диаметра шланга. Высота отводной трубы должна быть не менее 86см и не превышать 120см.
- Вы можете изменить положение скобообразной направляющей, чтобы отрегулировать высоту поднятия сливного шланга.
- Следите за тем, чтобы не было перегибов шланга по всей его длине.

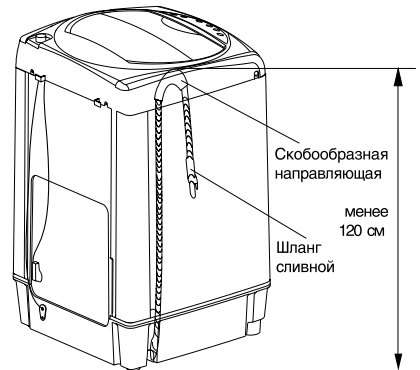

ПРАВИЛА ПОДГОТОВКИ БЕЛЬЯ К СТИРКЕ

Наилучший результат при стирке обеспечивается при соблюдении правил пользования стиральной машиной, поэтому перед началом стирки внимательно ознакомьтесь с нижеприведенными рекомендациями.

Подготовка одежды к стирке

- Чтобы предметы одежды не сцеплялись друг с другом, закройте застёжки-молнии, кнопки и крючки на одежде. Чтобы не повредить внутренние стенки бака, удалите булавки, пряжки и другие твердые и острые предметы.
- Выньте все содержимое из карманов и выверните их.
- Отогните манжеты и выверните наизнанку синтетические вязаные вещи, чтобы не скатывался ворс.
- Завяжите тесемки и пояса, чтобы они не запутались.
- Обработайте пятна и загрязнения на одежде (смотрите раздел “Рекомендации по удалению пятен”).

Сортировка белья

- Отделите белье по типу ткани (хлопчатобумажное и льняное, шерстяное, шелковое и вискозное).
- Отделите вещи по степени загрязнения (наиболее загрязненные от наименее).
- Отделите предметы одежды темных цветов от светлых, а также по степени стойкости окраски.

Загрузка белья для стирки

- Укладывайте белье в бак не плотно. Для достижения качественной стирки и для того, чтобы на белье не образовывались складки, белье должно свободно перемещаться в воде.
- Правильно выберите уровень налива воды и должным образом загрузите стиральную машину.

Излишняя загрузка и выбор низкого уровня налива воды могут привести к: некачественному отстирыванию; увеличению образования складок на белье; выпадению ворса; более быстрому износу одежды (в результате скатывания ворса).

- Осуществляя загрузку белья, смешивайте вещи большого и маленького размера. Не рекомендуется загружать в машину только махровые изделия, так как впитывая большое количество воды, они увеличивают расчетный вес стираемого белья. В этом случае необходимо уменьшить загрузку машины.

- Соизмеряйте количество загруженного белья и продолжительность стирки. Если Вы стираете несколько небольших предметов, то для этого потребуется меньше времени.

- Чтобы уменьшить образование складок на одежде, не требующей глажения, и на синтетических вязаных вещах, используйте высокий уровень налива воды. Эти вещи должны иметь больше свободного пространства для перемещения в воде, чем тяжелые вещи (полотенце, джинсы и т.д.).

- При стирке изделий из тканей, требующих бережной обработки (шелка, тонкого нейлона, кружева и пр.), их нужно помещать в защитные мешки, чтобы не допустить их повреждения.

7

ПОРЯДОК РАБОТЫ

ПАНЕЛЬ УПРАВЛЕНИЯ

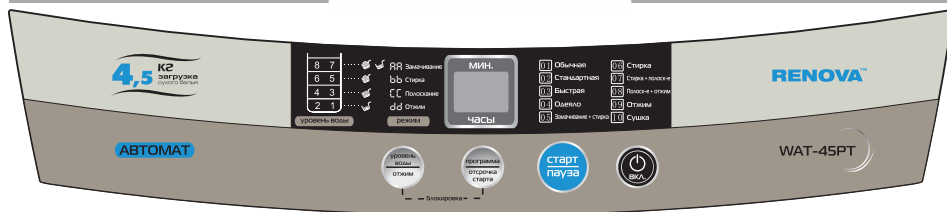

Кнопка «ВКЛ.»

Служит для включения и отключения электропитания.



Кнопка «СТАРТ/ПАУЗА»

При нажатии этой кнопки чередуются рабочий режим машины и временная остановка.

Если Вы хотите установить другую программу стирки, или другой режим работы, или выбрать другой уровень налива воды во время рабочего режима машины, то выполните следующие действия: нажмите кнопку «СТАРТ/ПАУЗА», затем установите желаемую программу (режим работы, уровень налива воды), а затем нажмите еще раз кнопку «СТАРТ/ПАУЗА».



Кнопка «ПРОГРАММА/ОТСРОЧКА СТАРТА»- кнопка выбора автоматической программы стирки, а также установки таймера отсрочки старта процесса стирки.

Служит для установки необходимой автоматической программы стирки. При последовательном нажатии данной кнопки автоматические программы стирки будут устанавливаться в следующем порядке: «Обычная»; «Стандартная»; «Быстрая»; «Одеяло»; «Замачивание +Стирка»; «Стирка»; «Стирка+Полоскание»; «Полоскание+Отжим»; «Отжим»; «Сушка».



Кнопка «УРОВЕНЬ ВОДЫ/ОТЖИМ»- кнопка выбора уровня воды, а также времени работы режима «Отжим».

Служит для установки объема налива воды в зависимости от массы загружаемого белья.

Последовательным нажатием кнопки объема налива воды устанавливаются в следующем порядке: 1 (23л); 2 (26л); 3 (29л); 4 (33л); 5 (36л); 6 (39л); 7 (42л); 8 (46л).

При установке объемов налива воды 1 (23л); 3 (29л); 5 (36л); 7 (42л) соответствующие индикаторы горят. При установке объемов налива воды 2 (26л); 4 (33л); 6 (39л); 8 (46л) соответствующие индикаторы мигают.

На панели управления показаны рекомендации по дозировке моющего средства в зависимости от выбранного уровня налива воды.

АВТОМАТИЧЕСКИЕ ПРОГРАММЫ ЦИКЛА СТИРКИ

Программа	Замачивание	Стирка	Полоскание	Отжим	Полное время
Обычная	-	15мин	2раза	7мин	44мин
Стандартная	-	15мин	2раза	7мин	44мин
Быстрая	-	6мин	1раз	5мин	19мин
Одеяло	-	15мин	2раза	7мин	44мин
Замачив-е+ Стирка	15мин	15мин	2раза	7мин	59мин
Стирка	-	15мин	-	-	15мин
Стирка+ Полоскание	-	15мин	2раза	-	37мин
Полоскание+ Отжим	-	-	2раза	7мин	29мин
Отжим	-	-	-	7мин	7мин
Сушка	-	-	-	60мин	60мин

ДОПОЛНИТЕЛЬНАЯ ИНФОРМАЦИЯ О ПРОГРАММАХ СТИРКИ

1. Во всех программах можно изменить объем наливаемой воды. Кнопка «Уровень воды» остается активной в процессе стирки и полоскания.

Если Вам необходимо добавить воду в процессе стирки или полоскания, то: - нажмите кнопку «Уровень воды» и удерживайте ее нажатой. Когда вода нальется до нужного вам уровня, просто отпустите кнопку.

ИЛИ

- нажмите кнопку «Старт/Пауза» и выберите необходимый уровень воды последовательно нажимая кнопку «Уровень воды». Затем нажмите кнопку «Старт/Пауза» еще раз. Машина начнет налив воду
2. Программа «Обычная» предназначена для стирки всех видов одежды и белья, кроме особо оговорённых. Эта программа позволяет устанавливать уровень воды и время отжима. По умолчанию стоит уровень воды средний.
 3. Программа «Стандартная» предназначена для стирки всех видов одежды и белья, кроме особо оговорённых при полной загрузке барабана. По умолчанию стоит уровень воды максимальный.
 4. Программа «Быстрая» предназначена для стирки небольшого количества белья с низкой степенью загрязнения. В данной программе предусмотрено одно полоскание. Уровень налива воды - низкий.
 5. Программа «Одеяло» предназначена для стирки одеял, ковриков и т.п. предметов из плотных тканей. Уровень налива воды - высокий.
 6. Программа «Замачивание+стирка» увеличивает время стирки на 15 минут, в течении которых производится динамическое замачивание белья (процесс периодической стирки с остановками для лучшего перемешивания моющего раствора и белья).
 7. Программы «Стирка», «Стирка+Полоскание», «Полоскание+Отжим» и «Отжим» позволяют выбрать при необходимости отдельные режимы работы стиральной машины. Эти программы рекомендуются использовать, если вам недостаточно автоматических программ и требуется повторить какие-то режимы для лучшего отстирывания белья.
 8. Программы «Стирка», «Стирка+Полоскание», «Полоскание+Отжим» и «Отжим» позволяют выбрать при необходимости отдельные режимы работы стиральной машины. Эти программы рекомендуются использовать, если вам недостаточно автоматических программ и требуется повторить какие-то режимы для лучшего отстирывания белья.
 9. Программы «Сушка» позволяет высушить белье в стиральной машине без нагрева. В этом режиме белье сушится за счет воздушного потока образующегося в барабане при его вращении в течении часа.

Время, необходимое для осуществления полного цикла работы стиральной машины зависит от выбранной программы стирки, от давления воды в подводящем трубопроводе.



ПОСЛЕДОВАТЕЛЬНОСТЬ ДЕЙСТВИЙ ДЛЯ ОСУЩЕСТВЛЕНИЯ ЦИКЛА СТИРКИ

1. Установите сливной шланг.
2. Подсоедините наливной шланг к крану и стиральной машине и откройте подачу воды.
3. Загрузите в барабан стиральной машины подготовленное белье.
4. Засыпьте отмеренное количество моющего средства прямо в барабан (следуйте инструкции по использованию стирального порошка, данной производителем).

Рекомендуется использовать стиральный порошок с пониженным пенообразованием.

5. Закройте верхнюю крышку стиральной машины.
6. Подключите стиральную машину к сети электропитания.
7. Нажмите кнопку «Вкл.»
8. Установите необходимую программу цикла стирки последовательным нажатием на кнопку «Программа».
9. Определите уровень налива воды исходя из количества белья. Последовательным нажатием кнопки «Уровень воды» выберите необходимый для стирки объем.
10. Нажмите кнопку «ПУСК/ПАУЗА». Стиральная машина начнет работу по установленной вами программе.

Если Вы хотите установить другую программу автоматического цикла стирки или другой режим во время работающего режима стирки, то выполните следующие действия:

- нажмите кнопку «ПУСК/ПАУЗА»;
- нажмите кнопку «Вкл.» для выключения стиральной машины;
- еще раз нажмите кнопку «Вкл.» для включения стиральной машины;
- установите желаемую программу;
- нажмите кнопку «ПУСК/ПАУЗА» - машина начнет осуществлять заново вновь выбранную программу стирки.

По окончании цикла стирки раздастся звуковой сигнал, а электропитание стиральной машины отключится автоматически.



По окончании цикла стирки отключите стиральную машину от сети электропитания и закройте водопроводные краны во избежание возникновения пожара или утечки воды. Протрите наружную и внутреннюю поверхности машины мягкой тканью и оставьте открытой верхнюю крышку во избежание появления неприятного запаха внутри машины.

УСТАНОВКА ОТСРОЧКИ СТАРТА ЦИКЛА СТИРКИ

Данная модель стиральной машины позволяет отложить время старта цикла стирки до 24 часов.

Для того, чтобы задать необходимое время отсрочки старта необходимо сделать следующее:

- включите стиральную машинку, выберите необходимую программу стирки и нужный уровень налива воды;
- нажмите и удерживайте кнопку «ПРОГРАММА/ОТСРОЧКА СТАРТА» до появления на дисплее цифры 1. Последовательно нажимая на кнопку «ПРОГРАММА/ОТСРОЧКА СТАРТА» выберите время от 2 до 24 часов, необходимое для того, чтобы отложить запуск машины.

Если Вам необходимо отменить запущенный процесс отсрочки старта просто нажмите на кнопку «Вкл.».

БЛОКИРОВКА КНОПОК ПАНЕЛИ УПРАВЛЕНИЯ

Для того, чтобы обезопасить работу стиральной машины от детей на данной модели стиральной машины предусмотрена функция БЛОКИРОВКА:

- в процессе работы стиральной машины нажмите одновременно кнопки «УРОВЕНЬ ВОДЫ/ОТЖИМ» и «ПРОГРАММА/ОТСРОЧКА СТАРТА». После этого все кнопки на панели управления, включая кнопку «Вкл.» будут неактивными;
- для разблокировки стиральной машины нажмите одновременно кнопки «УРОВЕНЬ ВОДЫ/ОТЖИМ» и «ПРОГРАММА/ОТСРОЧКА СТАРТА» снова.

8

ТЕХНИЧЕСКОЕ ОБСЛУЖИВАНИЕ



Во избежание поражения электрическим током и возникающей в связи с этим угрозы для жизни отключите стиральную машину от сети электропитания перед выполнением любых операций по ее техническому обслуживанию.

ЧИСТКА СТИРАЛЬНОЙ МАШИНЫ

- Наружная поверхность

Смывайте пятна от моющего средства, отбеливателя или других веществ сразу после их появления влажной мягкой тканью. Для удаления сильных загрязнений используйте нейтральные моющие средства.

- Внутренняя поверхность

Задайте полный цикл стирки, залив в машину смесь 250мл жидкого отбеливателя с хлором и 500 мл моющего средства.

Для удаления накипи и отложений используйте специальные средства.



Не используйте для чистки стиральной машины растворители, абразивные чистящие средства, жесткие щетки и т.п. во избежание повреждения поверхностей машины.

ЧИСТКА ФИЛЬТРА ДЛЯ СБОРА ВОРСА И ПУХА

Во время стирки белья в фильтре собирается мусор (ворс, пух и т.п.). После каждой стирки фильтр должен быть полностью очищен от собранного мусора.

Выньте фильтр из посадочного места, как показано на рис. 1.

Откройте фильтр и почистите его изнутри под струей воды при помощи щетки, как показано на рис. 2.

Закройте фильтр. Вставьте сначала нижнюю часть в посадочное место, а затем верхнюю его часть, нажав на нее.



Рис. 1

Рис. 2

ЧИСТКА ФИЛЬТРА КЛАПАНА НАЛИВА ВОДЫ

Если в месте подсоединения наливного шланга к водоприемнику стиральной машины наблюдается утечка воды, то следует произвести чистку фильтра клапана налива воды следующим образом:

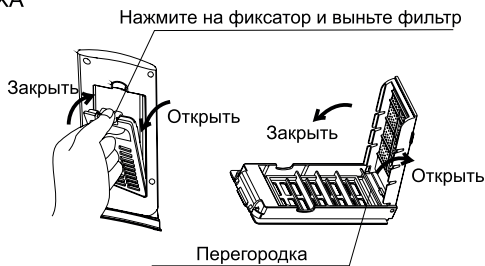
- Закройте водопроводный кран и включите питание машины.
- Включите машину на 5 секунд и затем отключите электропитание.
- Отсоедините наливной шланг от машины, выньте и почистите фильтр клапана налива воды при помощи щетки.

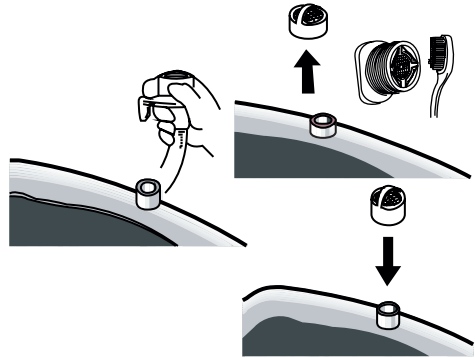

ЧИСТКА ФИЛЬТРА ПЕРЕХОДНОЙ МУФТЫ

Данный фильтр подлежит чистке каждые 6 месяцев во избежание возникновения проблем при наливе воды.

- Закройте водопроводный кран и отключите питание машины.
- Отсоедините наливной шланг от переходной муфты, нажав на фиксатор и потянув вниз подвижную часть зажимного устройства.
- Отсоедините соединительную часть А от соединительной части В, поворачивая соединительную часть В против часовой стрелки. Выньте сетчатый фильтр и почистите его при помощи щетки.
- Установите фильтр на место, наверните соединительную часть В на соединительную часть А по часовой стрелке.
- Соедините наливной шланг с переходной муфтой, потянув вниз подвижную часть зажимного устройства на шланге.

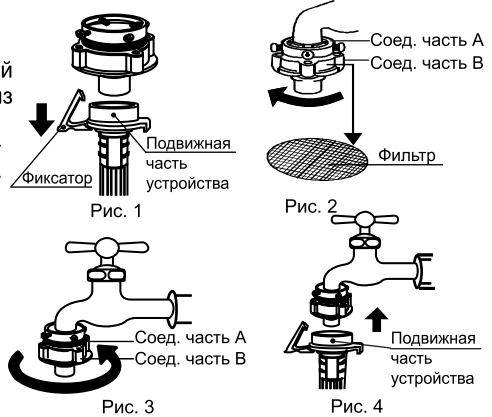

ОБЩИЕ ПРАВИЛА УДАЛЕНИЯ ПЯТЕН

- Для замачивания и предварительной стирки одежды, на которой имеются пятна, используйте теплую воду. Горячая вода может сделать пятна более стойкими.
- Большинство пятен проще удалить, пока они свежие.
- Перед удалением любого пятна необходимо знать, чем оно вызвано, насколько оно старое, тип загрязнения ткани и подвержена ли ткань линьке.
- Стирка и последующая сушка могут сделать некоторые пятна стойкими к удалению.
- Если для удаления пятна рекомендуется воспользоваться отбеливателем, используйте только отбеливатели, безопасные для данного типа ткани.
- Кладите ткань с пятном лицевой стороной на бумажное полотенце или белую ткань. Наносите пятновыводители на изнаночную сторону пятна.

Рекомендации по удалению пятен

Нижеприведенные советы по удалению пятен не всегда подходят и могут использоваться только для тканей, которые можно стирать. Пожалуйста, обратите внимание на информацию указанную производителем ткани.

Грязь. Очистите засохшую грязь щеткой. Прополощите в холодной воде.

Пятна от фруктов. Почистите пятно бесцветным денатурированным спиртом и стирайте как обычно.

Жир и масло. Положите загрязненное место лицевой стороной вниз на ткань, впитывающую влагу и обрабатывайте пятно с изнаночной стороны. Чистите пятно губкой, пропитанной уайт-спиритом или жидкостью для сухой химической чистки. Стирайте как обычно.

Ржавчина. Нанесите на пятно лимонный сок с солью и поместите загрязненную вещь на солнце. Стирайте как обычно.

Трава. Почистите пятно губкой, пропитанной уайт-спиритом. Вотрите в него средство, содержащее энзимы, затем стирайте как обычно.

Дезодорант. Вотрите в загрязненное место бесцветный уксус и прополощите под проточной холодной водой. Почистите пятно губкой, пропитанной уайт-спиритом. Обработайте ставшие жесткими участки средством, содержащим энзимы.

Плесень. Смочите загрязненное место лимонным соком, высушите на солнце и стирайте в теплой воде с моющим средством.

Кондиционер для стирки. Потрите загрязненное место куском хозяйственного мыла и стирайте как обычно.

Яйцо. Замочите в холодном растворе средства, содержащего энзимы, прополощите и стирайте как обычно.

Молоко/ сливки/ мороженое. Прополощите в холодной воде и стирайте как обычно. Если пятно все ещё заметно, почистите его губкой, пропитанной уайт-спиритом.

Кофе. Промокните свежее пятно и прополощите в холодной воде. Вотрите в пятно немного стирального порошка и стирайте при максимальной температуре, разрешённой для этого типа тканей.

Губная помада. Если пятно сохранилось, вотрите в него немного стирального порошка и стирайте как обычно.

Какао, шоколад. Почистите губкой, смоченной в холодной воде и замочите в средстве, содержащем энзимы. Если пятна сохранились, вотрите в них немного стирального порошка и прополощите в холодной воде.

Жевательная резинка. Приложите пластиковый пакет со льдом, чтобы резинка затвердела. Удалите с ткани ту часть резинки, которую удастся соскрести, и почистите губкой, пропитанной уайт-спиритом.



9

ПРАВИЛА ХРАНЕНИЯ И ТРАНСПОРТИРОВАНИЯ

Стиральную машину следует хранить в упакованном виде в отапливаемом и вентилируемом помещении при температуре воздуха от +5°C до +40°C. Относительная влажность воздуха должна быть не выше 80% при температуре +25°C.

ПОДГОТОВКА СТИРАЛЬНОЙ МАШИНЫ К ТРАНСПОРТИРОВАНИЮ И ХРАНЕНИЮ

- Закройте водопроводные краны.
- Отсоедините наливной шланг и слейте из него воду.
- Включите машину в режим отжима на 1 минуту, чтобы слить остатки воды из гидроконтюра.
- Отсоедините машину от сети электропитания.

ТРЕБОВАНИЯ К ТРАНСПОРТИРОВАНИЮ

Во избежание повреждений во время транспортирования упакуйте стиральную машину так же, как она была упакована заводом-изготовителем.

Упакованную стиральную машину допускается транспортировать при температуре воздуха от -5°C до +60°C.

Транспортировать стиральную машину следует только в вертикальном положении любым видом крытого транспорта и закрепленной таким образом, чтобы исключить ее передвижение либо опрокидывание внутри транспортного средства.

При погрузочно-разгрузочных работах не подвергайте стиральную машину ударным нагрузкам, соблюдайте условия по обеспечению сохранности машины. Переносить стиральную машину следует вдвоем.

УТИЛИЗАЦИЯ

Утилизация стиральной машины должна быть произведена соответствующей организацией, имеющей лицензию на утилизацию (переработку) данного вида отходов. Для получения подробной информации обратитесь в местные органы по охране окружающей среды.

10

ВОЗМОЖНЫЕ НЕИСПРАВНОСТИ И МЕТОДЫ ИХ УСТРАНЕНИЯ

Прочтите, пожалуйста, нижеследующие инструкции по определению и устранению неисправностей перед тем, как обратиться в сервисный центр.

Неисправность	Вероятная причина	Метод устранения
При подключении к сети электропитания стиральная машина не работает	<ol style="list-style-type: none"> 1. Нет напряжения в сети электропитания. 2. Плохой контакт вилки шнура электропитания и розетки сети электропитания. 3. Не нажата кнопка «Вкл.» 	<ol style="list-style-type: none"> 1. Проверьте наличие напряжения в сети электропитания, включив в розетку настольную лампу. 2. Обеспечьте надлежащий контакт вилки шнура электропитания с розеткой. 3. Нажмите кнопку «Вкл.»
Наличие утечки воды при налив	<ol style="list-style-type: none"> 1. Соединительная муфта установлена неправильно 2. Наливной шланг подсоединен к стиральной машине неплотно. 	<ol style="list-style-type: none"> 1. Правильно установите соединительную муфту. 2. Обеспечьте плотное соединение наливного шланга с машиной.
Не осуществляется налив воды в машину	<ol style="list-style-type: none"> 1. Нет воды в системе водоснабжения. 2. Не открыт водопроводный кран. 3. Наливной шланг засорен. 	<ol style="list-style-type: none"> 1. Перенесите стирку на другое время. 2. Откройте водопроводный кран. 3. Устраните засор в наливном шланге.
Не осуществляется слив воды с машины	<ol style="list-style-type: none"> 1. Большая высота поднятия сливного шланга. 2. Сливной шланг перегнут или засорен. 	<ol style="list-style-type: none"> 1. Высота поднятия шланга должна быть менее 120 см. 2. Проверьте сливной шланг на отсутствие засора и перегибов.
Остановка работы машины в режиме отжима и осуществление налива воды	<ol style="list-style-type: none"> 1. Белья слишком много или слишком мало. 2. Стиральная машина установлена на неровный пол, вследствие чего происходит нарушение баланса барабана. 	<ol style="list-style-type: none"> 1. Устранение данной неисправности осуществляется машиной автоматически. 2. При установке стиральной машины и в процессе ее эксплуатации строго придерживайтесь правил и рекомендаций, приведенных в настоящем руководстве.
Не осуществляется отжим при выборе режима «Отжим».	Крышка стиральной машины открыта.	Закройте крышку стиральной машины.
Ненормальный шум в режиме отжима	Белье в барабане сместилось на одну сторону.	Нажмите кнопку «ПУСК/ПАУЗА», поднимите крышку стиральной машины и уложите белье равномерно.
При первом использовании машины из сливного шланга вытекает вода	После проведения испытаний на заводе-изготовителе в сливном шланге осталась вода.	Не является неисправностью.

Звуковой сигнал раздается в течении 10 секунд, и в это время мигают индикаторы. Если неисправность не устраняется, сигнал раздается по 10 секунд каждые 16 минут. Сигнал может быть отменен открытием верхней крышки и отключением машины от сети электропитания.

Когда вода достигает предельного уровня, электродвигатель машины останавливает работу, насос начинает откачивать воду. Раздается звуковой сигнал.

Примечание: Неисправности следует устранять специалистам по гарантийному и техническому обслуживанию.

В случае появления других неисправностей не пытайтесь устранить их самостоятельно. Обращайтесь в региональную сервисную организацию.



11

УСЛОВИЯ ГАРАНТИИ

1. Приобретенное Вами изделие имеет гарантийный срок - один год со дня покупки и срок службы - семь лет со дня изготовления.

2. Удовлетворение законных требований потребителя распространяется на изделия, используемые только для личных, семейных, домашних нужд, а также нужд, не связанных с осуществлением предпринимательской деятельности. Использование оборудования не по прямому назначению, промышленное использование, а также использование изделия в офисах, предприятиях сферы обслуживания, общественного питания, здравоохранения, просвещения и т.п. не предусмотрено. В случае такого использования изготовителем устанавливается гарантийный срок три месяца, а срок службы изделия - один год.

3. Продавец обязан при Вас заполнить гарантийный талон. В нем не должно быть исправлений и обязательно должна содержаться следующая информация:

- дата продажи, наименование и штамп торговой организации, печать продавца;
- модель и серийный номер изделия.

4. Обязательно сохраняйте гарантийный талон, кассовый или товарный чек на проданное изделие, квитанцию на услуги по доставке и установке, доработки внутриквартирных коммуникаций, а также любые другие документы, относящиеся к гарантийному или иному техническому обслуживанию изделия.

5. В случае необходимости проверки качества изделия владелец имеет право передать изделие в сервисный центр. В случае вызова мастера для проверки качества изделия, в результате которого выявилось отсутствие недостатка, диагностика и транспортные услуги оплачиваются отдельно по прейскуранту сервисного центра.

6. Любые претензии в части, касающейся вопросов качества изделия рассматриваются только после проверки качества изделия представителем авторизованного сервисного центра.

7. Изготовитель не несет какой-либо ответственности за любой ущерб, нанесенный потребителю, в случае несоблюдения последним требований изготовителя, указанных в данном талоне и руководстве по эксплуатации.

Гарантийное обслуживание не производится в следующих случаях:

1. Несоблюдения требований изготовителя, указанных в гарантийном документе.
2. Несоблюдения правил эксплуатации, указанных в Руководстве по эксплуатации изделия.
3. Несоблюдения правил установки.
4. Отсутствия оригинального гарантийного талона.
5. При отсутствии в гарантийном талоне сведений о дате продажи, наименовании торговой организации, подписи продавца, модели и серийного номера изделия.
6. Внесении любых изменений и исправлений в гарантийный талон.
7. Ремонта не уполномоченными на это лицами, если этот ремонт стал причиной выхода изделия из строя.
8. Разборки изделия, изменения конструкции и других, не предусмотренных Руководством вмешательств.
9. Необходимости замены перемещаемых вручную пластиковых деталей (крышек, декоративных накладок и т.д.), фильтров, стеклянных полок.
10. Неправильного пользования расходными материалами или использования расходных материалов, не пригодных для данного изделия.
11. Неисправностей и повреждений, вызванных экстремальными условиями и действиями непреодолимой силы (пожар, стихийные бедствия и т.п.).
12. Небрежным хранением и/или небрежной транспортировкой владельцем, транспортной, торговой или сервисной организацией. В данном случае владельцу следует обратиться с претензией к организации, оказавшей данную услугу.
13. Повреждений (отказов) изделия или нарушения ее нормальной работы, вызванных животными или насекомыми.
14. Включения изделия в электрическую сеть с недопустимыми параметрами.
15. Использования изделия в целях, для которых оно не предназначено.
16. Изготовитель не принимает претензий на следующие виды неисправностей: механические повреждения (царапины, трещины, сколы), потеря товарного вида вследствие воздействия химических веществ, попадания во внутренние рабочие объемы посторонних предметов, жидкостей, термические и другие подобные повреждения, которые возникли в процессе эксплуатации.

Название и адрес ближайшего к вам Авторизованного Сервисного Центра вы можете узнать в магазине у продавца или же на сайте re-nova.com



ГАРАНТИЙНЫЙ ТАЛОН

Тип изделия:

Марка:

Модель:

Серийный номер:

Дата продажи:

СВЕДЕНИЯ О ПРОДАВЦЕ

Название
магазина:

Подпись продавца:

Адрес:

Место для
печати продавца

Телефон:

Владелец:

Адрес:

Телефон:

Получение исправного изделия подтверждаю.
С условиями гарантии ознакомлен и согласен.

Подпись покупателя:



СПИСОК АВТОРИЗОВАННЫХ СЕРВИСНЫХ ЦЕНТРОВ

Город	Название	Адрес	Телефон
Северо-Западный федеральный округ			
г. Архангельск	«Сервисный Центр «Мир»	163045, ул. Гагарина, 1	Тел.: +7(8182) 275-510, 278-066
г. Великий Новгород	Сервис-Орбита, ООО «ТКТ»	173025, ул. Кочетова, 23А	Тел.: +7(8182) 94-69-54, 94-69-55
г. Вологда	«Рембыттехника» ИП Острожский	160019, пр. Чернышевского, 65	Тел.: +7(8172) 54-21-54, 70-03-45
г. Санкт-Петербург	«Евросервис XXI»	192174, пр. Обуховской обороны, д. 197, пр. Московский, д. 155	Тел.: +7(812) 600-11-97
г. Псков	ООО «Ремонт и сервис»	180006, ул. Труда д. 11	Тел.: +7(8112)538-650, 538-630
Центральный федеральный округ			
г. Белгород	«Бел-Сервис»	308015, ул. Сухокая, д. 22	Тел.: +7(4722) 30-07-22
г. Брянск	ИП Строило О. В.	241004, пр-т Московский, д. 138А	Тел.: 8-953-2985901, (4832)699256
г. Воронеж	«Орбита-Сервис»	394030, ул. Донбасская, д. 1 394000, пр. Ленинский, д. 130	Тел.: +7(473) 235-58-30 Тел.: +7(473) 290-88-78
г. Иваново	«Спектр-Сервис»	153025, ул. Дзержинского, д. 45/6	Тел.: +7(4932) 33-52-49, 33-52-36
г. Кострома	«Кристалл Сервис Быт»	156002, ул. Федосеева, д. 22 а	Тел.: +7(4942) 300-107, 63-97-23
г. Курск	«Первая Сервисная Компания»	305004, ул. Садовая, д. 5	Тел.: +7(4712) 51-45-75
г. Липецк	«Фолиум»	398016, ул. Космонавтов, д. 8	Тел.: +7(4743) 340-713, 353-757
г. Москва	«Рида»	125239, ул. Колтевская, д. 16, корп. 2	Тел.: +7(495) 450-64-51
г. Орел	ИП Вилков С.М.	302030, ул. 2-я Куржская, д. 3	Тел.: +7(4862) 73-41-51
г. Рязань	«Техносервис»	152935, ул. Мотостроителей, д. 21	Тел.: +7(4855) 24-31-21, 25-14-88, 22-04-77
г. Рязань	«ПРОсервис»ООО	390029, ул. Чкалова, д. 48Г	Тел.: +7(4912)51-01-50, 52-62-50
г. Смоленск	«ПП «ПЛАИС»»	С/Ц «РУБИН»- ул. 25 Сентября, д. 50	Тел.: +7(4812)622979, (915)6455633
г. Тамбов	«ВЕГА- ТамбовСервис»	392014, ул. Кивадзе, д. 69	Тел.: +7(4752) 73-94-01
г. Тула	«Рембыттехника»	300045, ул. Кауля, д. 16	Тел.: +7(4872) 37-30-23, 70-21-13
Южный федеральный округ			
г. Ассад	«Nova-Сервис»	г. Ассад, пр. Ленина, д. 43 строение 9	Тел.: +7(863) 210-41-32
г. Ассад	«ОСРС-Сервис»	ул. Чапаева д. 175	Тел.: +7989-632868, 8928-2968868
г. Астрахань	«Хайтек-Сервисный центр»	414022, ул. Н. Островского, д. 148 а, оф. 202	Тел.: +7(8512) 63-25-53, 8-905-361-34-96
г. Батайск	«Корпорация Эверест»	346880, ул. Комсомольская, д. 72	Тел.: +7(86354) 6-24-24, 5-89-80
г. Волгоград	«МастерКласс»	ул. Елецкая, д. 173	Тел.: +7(8442) 97-50-10
г. Волгоград	ИП Спицина Р.А.	400486, ул. Томская, д. 4а	Тел.: +7(8442) 98-16-47, 53-06-04
г. Дербент	«Эксперт+»	368600, ул. Генриха Гасанова, д. 5в	Тел.: 8928-0646768, 8903-4319313
г. Ейск	«АЦЦ Техносервис» ИП Насибулин	353680, ул. Пушкина, д. 84	Тел.: +7(86132) 2-11-71, 3-66-02
г. Камышин	«Альфа»	403874, ул. Ленина, д. 6 В	Тел.: +7(8445) 79-17-43
г. Карабулак	«Ингетехсервис»	ул. Джабраилова, д. 157	Тел.: +7(8734) 44-42-44
г. Краснодар	«Юэти-сервис»	ул. Сормовская, д. 7/8	Тел.: +7(865) 45-67-333
г. Краснодар	«БАТ-Сервис»	ул. Белозерная, д. 1/1	Тел.: +7(961) 6019222, (818)1020010
г. Минеральные Воды	КМВ Сервис	357201, ул. Комсомольская, д. 1	Тел.: 8-928-0110543
г. Майкоп	«Рембыттехника»	385000, ул. Курганная, д. 328	Тел.: +7(8772) 53-13-20, 53-06-39
г. Махачкала	«Саида-Сервис» ИП Джабраилов	367026, ул. Шамиля, д. 95Б	Тел.: +7(8722) 93-46-26
г. Новошахтинск	ИП Яковлев Д.Д.	346900, ул. Базарная, д. 24 а	Тел.: +7(86369) 3-74-75
г. Пятигорск	ИП Остроушко Л.В.	ИП Остроушко Л.В. Кисловодское шоссе, д. 22	Тел.: +7(8793) 31-96-67
г. Ростов-на-Дону	«Мастер»	344065, ул. 50 лет Ростовельмаша, д. 1	Тел.: +7(863) 219-21-12, 8-800-100-21-52
г. Симферополь	«Вител-Телемир»	ул. Ковыльная, д. 72	Тел.: +7(3652) 69-07-78
г. Ставрополь	«Текно-сервис»	ул. 7-я Промышленная, д. 6	Тел.: +7(8652) 39-30-30
г. Черкесск, КЧР	«Кавказ-Сервис» ИП Эдиев А.Х.	ул. Паттигорское шоссе, д. 13	Тел.: +7(928) 3852242 (21)
Приволжский федеральный округ			
г. Бугуруслан	ИП Покручина В.И.	461630, ул. Транспортная, д. 2	Тел.: +7(35352) 323-98
г. Бузулук	«Юг-Сервис»	461040, ул. Суварова, д. 36	Тел.: +7(35342) 5-57-74
г. Ижевск	«Аргус-Сервис»	426010, ул. Азина, д. 4	Тел.: +7(3412) 71-98-00, 30-79-79
г. Йошкар-Ола	«Позитрон»	424007, ул. Строителей, д. 54А	Тел.: +7(8362) 45-00-45, 66-06-61
г. Казань	СЦ «Ремонт и сервис»	ул. Луговая, д. 1	Тел.: +7(843) 239-02-12
г. Казань	«Эксперт»	пр-т Ибрагимова, д. 3220	Тел.: +7(843) 240-64-94
г. Канаш, р. Чувашия	ИП Дмитриев Ю.С.	429330, ул. Попеваая, д. 20	Тел.: +7(88353) 4-16-19
г. Киров	«Квадрат Сервис»	610046, Хлебозаводский проезд, д. 3	Тел.: +7(8332) 754-555
г. Нижний Новгород	«Гарант-Сервис»	603416, ул. Заварская, д. 18	Тел.: +7(831) 412-36-01, 416-31-41, 416-31-51
г. Оренбург	«Тино-Сервис»	460000, ул. Комсомольская, д. 16	Тел.: +7(3532) 58-62-13, 77-67-64, 78-15-82
г. Оренбург	ИП Бабина Т.В.	ул. Космическая, д. 4	Тел.: +7(3532) 36-87-84
г. Орск	«Айсберг-сервис плюс»	ул. Волкова, д. 2	Тел.: +7(3537) 351-318, 279-183
г. Пенза	«Орбита-Сервис»	440061, ул. Мирская, д. 17	Тел.: +7(8412) 940-445, 49-70-87
г. Пермь	«Сатурн-Сервис»	614070, б-р Гагарина, д. 24	Тел.: +7(342) 228-0-228, 218-26-86
г. Самара	ИП Деминьян А.Н.	433011, ул. Бийская, д. 52 оф. 8	Тел.: +7(846) 931-95-46
г. Саратов	«Трансервис-Саратов»	ул. 3-я Дачная, ост. ТД "ЦП-Повольные"	Тел.: +7(8452) 35-11-80, 55-43-63
г. Сергач	ИП Курникова	607511, Нижегородская обл., г. Сергач, ул. Свердлова, д. 2Б	Тел.: 9-905-196-24-74
г. Сызрань	«Радуга»	446001, ул. Победы, д. 16	Тел.: +7(8464) 33-17-62
г. Ульяновск	«Новый мир-Сервис»	432063, 2-й переулок Кирова, д. 3	Тел.: +7(8422) 72-45-22, 32-44-99
г. Уфа	«Бюрос-Сервис»	ул. Королева, д. 6/1	Тел.: +7(347) 236-57-07



Город	Название	Адрес	Телефон
Уральский федеральный округ			
г. Артемск	«Мастер» ИП Денисенкова М.Л.	ул. Кубышева, д. 2А	Тел.: +7(34363) 2-46-65
г. Екатеринбург	«Нодд-сервис»	ул. Донская, д. 31	Тел.: +7(343) 225-74-05, 379-29-74
г. Екатеринбург	«Мастер Е»	ул. Техническая, д. 34	Тел.: +7(343) 219-25-22
г. Ишим	ИП Черногор А.А.	627754, ул. М. Садовая, 207 а	Тел.: +7(34551) 76-474, 505-11
г. Курган	«СМС-Сервис» ИП Мухин А.Б.	640023, 6а микр., д. 11, оф. 10	Тел.: +7(3522) 47-27-25
г. Тюмень	«Канифоль»	625018, ул. Николая Зелинского, д. 24	Тел.: +7(3452) 47-35-69, 8-904-499-49-09
г. Челябинск	«Рембыттехника»	454008, ул. Производственная, д. 8 Б	Тел.: +7(351) 23-93-933, 23-93-934
г. Магнитогорск	«Электрон-Холод»	455037, пр. Ленина, д. 98/1	Тел.: +7(3519)352474, 422216
г. Шадринск	ИП Шаньгина Н.В.	641870, ул. Свердлова, д. 107	Тел.: +7(35253) 35-3-32
Сибирский федеральный округ			
г. Абакан	«HomeLife»	пр. Дружбы Народов, д. 29	Тел.: +7(9632)01-53-12
г. Ангарск	«Новосиб»	290 квартал, строение 1/2	Тел.: +7(983)448-37-67
г. Барнаул	«Китех»	ул. Власинская, д. 49/А корп.Ж	Тел.: +7(3852) 31-99-12
г. Иркутск	«Альфа-Сервис»	644007, пер. Мопра, д. 1 а	Тел.: +7(3952) 79-91-50
г. Иркутск	«Профи Сервис»	ул. Карла Маркса, д. 29/8	Тел.: +7(950) 102-06-94
г. Канск, Красноярский кр.	«Электроника плюс»	663614, ул. Яковенко, д. 74	Тел.: +7(39161) 2-33-52, 3-87-90
г. Куйбышев, Новосиб. об.	«Техно-Сервис»	632385, ул. Гуляева, д. 116	Тел.: +7(383) 62-67-64, 8(913)455-96-44
г. Кемерово	«Комзон»	650001, ул. Потемкина, д. 8	Тел.: +7(3842) 25-50-12
г. Кемерово	«Мастер»	650024, ул. В. Волошиной, д. 4	Тел.: +7(3842) 38-19-43
г. Красноярск	«Горд мастеров»	660018, ул. Высотная, д. 9г	Тел.: +7(3912) 05-47-47 доб. 105,106
г. Новокузнецк	«Сибсервис»	654066, ул. Грдины, д. 18	Тел.: +7(904) 967-92-92
г. Новосибирск	«Керамика»	ул. Воинская, д. 63/3	Тел.: +7(3832) 10-59-49
г. Новосибирск	«К-техника»	630015, ул. Королева, д. 17 а	Тел.: +7(383) 334-05-30
г. Новосибирск	«Рембыттехника»	ул. Фабричная, д. 16	Тел.: +7(383) 255-25-65
г. Омск	«Гарантийная Мастерская»	644001, ул. Б. Хмельницкого, д. 130	Тел.: +7(3812) 36-42-02
г. Омск	«Сервисный Центр «ТЕХНО»	ул. Запорожская, д. 1	Тел.: +7(3812) 30-80-01
г. Томск	«ГлавБытСервис»	634021, ул. Некрасова, д. 12	Тел.: +7(3822) 26-68-65, 26-64-62
г. Улан-Удэ	«Морозы»	670000, пр. Строителей, д. 72	Тел.: +7(3012) 573-110, 244-123
г. Улан-Удэ	«Электрон»	ул. Тракторная, д. 14	Тел.: +7(3012) 55-17-45
г. Улан-Удэ	«СТ-Сервис»	пр. Автомобилистов, д. 5	Тел.: +7(3012) 29-77-99
г. Усть-Илимск	ИП Орел	ул. Советская, д. 96	Тел.: +7(4334) 33-53-05
г. Чита	«Юникс»	ул. Шилова, д. 100	Тел.: +7(3022) 32-55-00
г. Чита	ИП Жарков А.А.	ул. Смоленская, д. 108	Тел.: +7(924) 509-09-71
Дальневосточный федеральный округ			
г. Арсеньев	ИП Никитин А.В.	ул. Вокзальная, д. 57	Тел.: +7(4236)13-34-52, 13-34-53
г. Белогорск	«Рембытсервис»	676850, ул. Ленина, д. 43	Тел.: +7(914) 390-22-16
г. Благовещенск	«Технополис-Сервис»	ул. Чайковского, д. 7	Тел.: +7(4162) 360-260, 30-00-46, 53-49-45
г. Благовещенск	«Домовенок»	ул. Воронкова, д. 21	Тел.: +7(4162) 21-27-23
г. Владивосток	«Гран-Прим-Сервис»	ул. Пушкинская, д. 48	Тел.: +7(4232) 26-80-25, 26-51-48
г. Комсомольск-на-Амуре	«Гамбит»	681035, ул. Ленина, д. 76/3	Тел.: +7(4217) 59-56-51
г. Находка	«21 век»	692900, ул. Молодежная, д. 9	Тел.: +7(4236) 62-06-70
г. Уссурийск	«Техносервис»	692519, ул. Советская, д. 9	Тел.: +7(4234) 33-51-80
г. Хабаровск	«Эталон-ДВ»	6880000, ул. Иртышская, д. 17	Тел.: +7(4212) 54-00-44
г. Хабаровск	«Энка Техника»	680007, ул. Волочевская, д. 8	Тел.: +7(4212) 23-33-33

Дополнения и изменения в списке АСЦ можно увидеть на сайте www.re-nova.com