

**Уважаемый покупатель,  
благодарим Вас за выбор продукции «Бирюса»!**



Если у Вас возникнут вопросы, связанные с качеством или сервисным обслуживанием продукции «Бирюса», Вы можете обратиться в отдел сервисного обслуживания по телефону **8 800 250 0014** (бесплатный звонок из любого региона РФ). Адреса и телефоны авторизованных сервисных центров, указаны во вложении к настоящему руководству по эксплуатации.

Дополнительную информацию Вы можете найти на нашем сайте [www.biryusa.ru](http://www.biryusa.ru).

**Перед началом эксплуатации настоятельно рекомендуем  
ознакомиться с настоящим руководством!**

## СОДЕРЖАНИЕ

<b>ОБЩИЕ СВЕДЕНИЯ</b>	<b>2</b>
<b>ПОДГОТОВКА К ЭКСПЛУАТАЦИИ</b>	<b>2</b>
Снятие упаковки	
Установка ларя/витрины	
Установка упоров	
Установка ручки	
Уборка ларя/витрины	
Подключение ларя/витрины	
Когда укладывать продукты?	
<b>ТРЕБОВАНИЯ БЕЗОПАСНОСТИ</b>	<b>3</b>
<b>КОМПЛЕКТАЦИЯ</b>	<b>4</b>
<b>ЭКСПЛУАТАЦИЯ</b>	<b>5</b>
МОДЕЛИ ЛАРЕЙ:	
Бирюса - 100VK, 155VK, 200VK, 210VK, 240VK, 260VK, 285VK, 355VK, 455VK, 560VK, 455VDK, 560VDK	
МОДЕЛИ ВИТРИН	
Бирюса - 200VZ, 260VZ, 355VZ, 355VZQ, 260VCZQ, 355VCZQ, 355VDCZQ, 455VDZY, 560VDZY	
МОДЕЛИ ВИТРИН:ХОЛОДИЛЬНЫХ	
Бирюса - 460N, 520N, 520PN, 520SPN, 520VSPN, 520DN, 520DPN	
МОДЕЛИ ШКАФОВ ХОЛОДИЛЬНЫХ	
Бирюса 460DNKQ	
<b>ОБСЛУЖИВАНИЕ И УХОД</b>	<b>8</b>
<b>ВОЗМОЖНЫЕ НЕИСПРАВНОСТИ И МЕТОДЫ ИХ УСТРАНЕНИЯ</b>	<b>9</b>
<b>УТИЛИЗАЦИЯ</b>	<b>9</b>
<b>ТЕХНИЧЕСКИЕ ДАННЫЕ</b>	<b>10</b>

Конструкция ларя/витрины/шкафа постоянно совершенствуется, поэтому возможны некоторые изменения, не отраженные в настоящем руководстве.

## ОБЩИЕ СВЕДЕНИЯ

### Пояснение

- Витрины, шкафы холодильные типа «ларь» (далее по тексту ларь) предназначены для хранения, демонстрации и продажи непосредственно из ларей предварительно замороженных упакованных пищевых продуктов на предприятиях торговли, общественного питания, в продовольственных магазинах, киосках, крытых рынках.
  - Витрины холодильные вертикальные (далее по тексту витрина) предназначены для хранения, демонстрации и продажи непосредственно из витрины охлажденных упакованных пищевых продуктов и напитков на предприятиях торговли, общественного питания, в продовольственных магазинах, киосках, крытых рынках.
  - Оборудование имеет отличия в исполнениях указанные в наименовании модели:  
без обозначения серии – оборудование с хладагентом R134a, R290, R404a, R600a;  
«V» – модельный ряд 2017 года;  
«S» – оборудование с электронным блоком;  
«D» – оборудование с электронным блоком и отображением информации на дисплее;  
без обозначения серии – оборудование с механическим терморегулятором;  
«P» – оборудование с канале;  
без обозначения серии – оборудование без канале;  
«N» – оборудование с принудительной циркуляцией воздуха внутри оборудования;  
без обозначения серии – оборудование без принудительной циркуляции воздуха внутри оборудования;  
«C» – оборудование с наклонной стеклянной крышкой;  
без обозначения серии – оборудование с прямой стеклянной крышкой;  
«K» – оборудование с запененной крышкой (дверью);  
без обозначения серии – оборудование со стеклянной дверью (стеклянными створками);  
«Z» – оборудование с механическим замком;  
«ZZ» – оборудование с электронным замком;  
без обозначения серии – оборудование без замка;  
«Q» – оборудование с принудительным охлаждением конденсатора;  
без обозначения серии – оборудование без принудительного охлаждения конденсатора;  
«Y» – оборудование с принудительным охлаждением компрессора;  
без обозначения серии – оборудование без принудительного охлаждения компрессора;  
«L» – оборудование с графической информацией заказчика на корпусе (брендирование);  
без обозначения серии – оборудование без графической информации на корпусе;  
«B» – цветовая линия «Черная»;  
«H» – цветовая линия «Красная»;  
– цветовая линия «Белая» - без обозначения серии.
- Оборудование соответствует требованиям ТР ТС 004/2011, ТР ТС 011/2011, ТР ТС 020/2011.

## ПОДГОТОВКА К ЭКСПЛУАТАЦИИ

### Снятие упаковки с ларя

- Разрежьте упаковочные ленты, снимите упаковку, аккуратно, не допуская ударов.
  - Наружная металлическая поверхность ларя может быть защищена полиэтиленовой пленкой, которую при необходимости можно снять, предварительно аккуратно сделав на ней надрезы.
- ВНИМАНИЕ!**
- **Не рекомендуется наклонять ларь более чем на 30 градусов от вертикальной плоскости. Если Вам все же пришлось наклонить ларь, то после возвращения в вертикальное положение, перед включением, необходимо выждать не менее 30 минут. Включение сразу может привести к выходу из строя холодильного агрегата!**

### Снятие упаковки с витрины

- Разрежьте упаковочные ленты, снимите упаковку, аккуратно, не допуская ударов, положите витрину на заднюю стенку.
- С помощью гаечного ключа на 13 отверните крепежные болты деревянного транспортировочного дна и снимите дно.
- Верните витрину в вертикальное положение.

### ВНИМАНИЕ!

- **После возвращения витрины в вертикальное положение, перед включением, необходимо выждать не менее 30 минут. Раннее включение может привести к выходу из строя холодильного агрегата!**
- **Если ларь/витрина находилась на морозе, то перед включением ее необходимо выдержать с открытой дверью/крышкой при комнатной температуре не менее 8 часов! Включение непрогретого оборудования в сеть может привести к заклиниванию компрессора!**

### Установка ларя/витрины

- Место для установки ларя/витрины должно быть прочным и ровным, исключающим появление вибрации ларя/витрины при работе компрессора.
- Установите ларь/витрину в месте, недоступном для прямых солнечных лучей, на расстоянии не менее 50 см от осветительных и нагревательных приборов (газовых и электрических плит, печей и радиаторов отопления).
- Место расположения ларя/витрины должно обеспечивать вокруг оборудования свободную циркуляцию воздуха. Свободное пространство со всех сторон должно быть не менее 10 см.

### ВНИМАНИЕ!

- **Необходимо увлажнять ларь/витрину в сухом вентилируемом помещении с температурой окружающего воздуха от плюс 16 °С до плюс 32 °С при относительной влажности не более 55%. При относительной влажности в помещении более 55% возможно появлении конденсата на стекле.**

**Установка упоров** • В моделях витрин Бирюса **460N, 520N, 520PN, 520SPN, 520VSPN, 520DN, 520DPN, в шкафу 460DNKQ** необходимо установить упоры. Установка упоров на стойки производится согласно рисунку.

**Установка ручки** • В моделях витрин Бирюса **460N, 520N, 520PN, 520SPN, 520VSPN, 520DN, 520DPN, в шкафу 460DNKQ** необходимо установить на дверь ручку. Ручка и винты входят в комплектацию.

**Уборка ларя/витрины** • Для удаления пыли, которая могла попасть в ларь/витрину во время транспортировки, помойте внутреннюю и наружную поверхности, а также комплектующие мягкой тканью, смоченной в теплом растворе мыльной воды, промойте чистой водой, насухо вытрите и проветрите в течение часа.

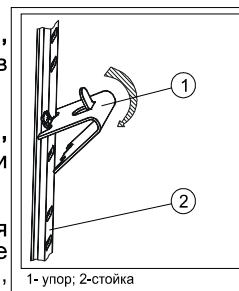

**ВНИМАНИЕ!** • **Новый ларь/витрина имеют специфический запах, который со временем полностью исчезнет.**  
• **Не используйте для мойки ларя/витрины абразивные пасты и моющие средства, содержащие кислоты и растворители!**

**Подключение ларя/витрины** • Подключать ларь/витрину необходимо к сети переменного тока частотой 50 Гц и номинальным напряжением 220 В (ларь/витрина может нормально функционировать при напряжении в сети от 187 В до 242 В). Подключение оборудования к сети, не соответствующей указанным параметрам, может привести к выходу оборудования из строя. Если напряжение в сети не соответствует рекомендуемым параметрам, необходимо установить стабилизатор напряжения, предназначенный для работы с бытовыми электроприборами, рассчитанный на полную пусковую мощность не менее 1600 ВА (приобретается в специализированном магазине).  
• Ларь/витрина выпускается по типу защиты от поражения электрическим током класса "1" (с заземляющим проводом), поэтому оборудование подключайте только к электрической сети, имеющей заземление. Если розетка не подходит к вилке сетевого шнура прибора, то Вам необходимо обратиться к квалифицированному электрику для установки розетки (1 класс защиты).

**Когда укладывать продукты?** • Через 4 часа после подключения оборудования к сети Вы можете разместить продукты.

## ТРЕБОВАНИЯ БЕЗОПАСНОСТИ

### Правила безопасности

При эксплуатации ларя/витрины соблюдайте правила безопасности:

- Перед подключением оборудования к электрической сети проверьте исправность розетки и отсутствие повреждений шнура питания и вилки!
- При повреждении шнура питания во избежание опасности поражения электрическим током, его необходимо заменить, для этого Вам следует обратиться в авторизованный сервисный центр или к аналогичному квалифицированному лицу!
- При наличии признаков замыкания токоведущих частей на корпус прибора (пощипывание при касании к металлическим частям), отключите прибор от сети и вызовите мастера для устранения неисправности!
- Не прикасайтесь одновременно к оборудованию и устройствам, имеющим естественное заземление (газовая плита, радиаторы отопления, водопроводные краны)!
- Отключайте оборудование от сети во время уборки его внутри и снаружи, мытья полов под ним, устранения неисправностей!

### ВНИМАНИЕ!

- Данное оборудование не предназначено для использования людьми, у которых есть физические, нервные или психические отклонения или недостаток опыта и знаний, за исключением случаев, когда за такими лицами осуществляется надзор или проводится их инструктирование относительно использования данного прибора лицом, отвечающим за их безопасность!
- Необходимо осуществлять надзор за детьми с целью недопущения их игры с оборудованием!
- При разгерметизации холодильной системы хорошо проветрите помещение и не используйте открытое пламя!
- Не загромождайте вентиляционные отверстия ларя/витрины!

Чтобы ларь/витрина исправно работал и прослужил Вам долго, необходимо соблюдать ряд ограничений:

### ЗАПРЕЩАЕТСЯ !

- Транспортировать витрину в горизонтальном положении! Несоблюдение требований может привести к повреждению компрессора!
- Эксплуатировать ларь/витрину с открытой крышкой/дверью!
- Эксплуатировать ларь/витрину с поврежденной стеклянной крышкой/дверью, которая имеет острые кромки!
- Эксплуатировать ларь/витрину под воздействием атмосферных осадков, прямых солнечных лучей!
- Эксплуатировать ларь/витрину в помещениях, отличающихся повышенной влажностью, а также в помещениях с токопроводящими полами! Ларь/витрина – это, в первую очередь, электрический прибор, и использование его при высокой влажности может привести к замыканию или поражению электрическим током!
- Эксплуатировать витрину при отсутствии сосуда для талой воды на компрессоре, так как попадание воды на реле компрессора может привести к короткому замыканию!
- Эксплуатировать ларь/витрину при неработающем вентиляторе!
- Использовать для подключения ларя/витрины к электрической сети переходники, двойники, тройники и удлинительные шнуры, так как они могут вызвать возгорание!
- Устанавливать на витрину электронагревательные приборы, от которых может произойти возгорание!
- Ставить на ларь/витрину емкости с жидкостями, чтобы избежать попадание жидкости на электросистему витрины!
- Устанавливать ларь/витрину в нишу или встраивать в мебель!
- Касаться компрессора ларя/витрины во время работы, так как при работе он нагревается до температуры 90 °С!
- Самостоятельно вносить изменения в конструкцию прибора! Это может привести к поломке или неправильной работе! Нарушение электрической схемы прибора может привести к замыканию и, как следствие, к возгоранию!
- Загромождайте вентиляционные отверстия!
- Использовать электрические приборы внутри отделения для хранения продуктов!
- Повреждение контура хладагента!

# КОМПЛЕКТАЦИЯ

## Комплектация витрины холодильной

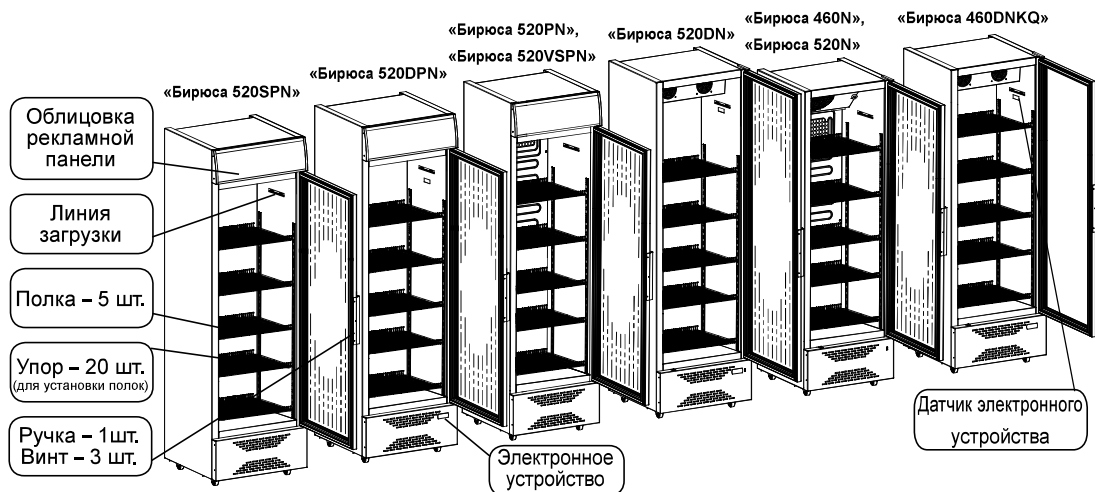

\*В комплектацию каждой витрины входит комплект эксплуатационной документации: руководство по эксплуатации, гарантийная карта, адреса сервисных центров.

## Комплектация шкафа холодильного типа «ларь»

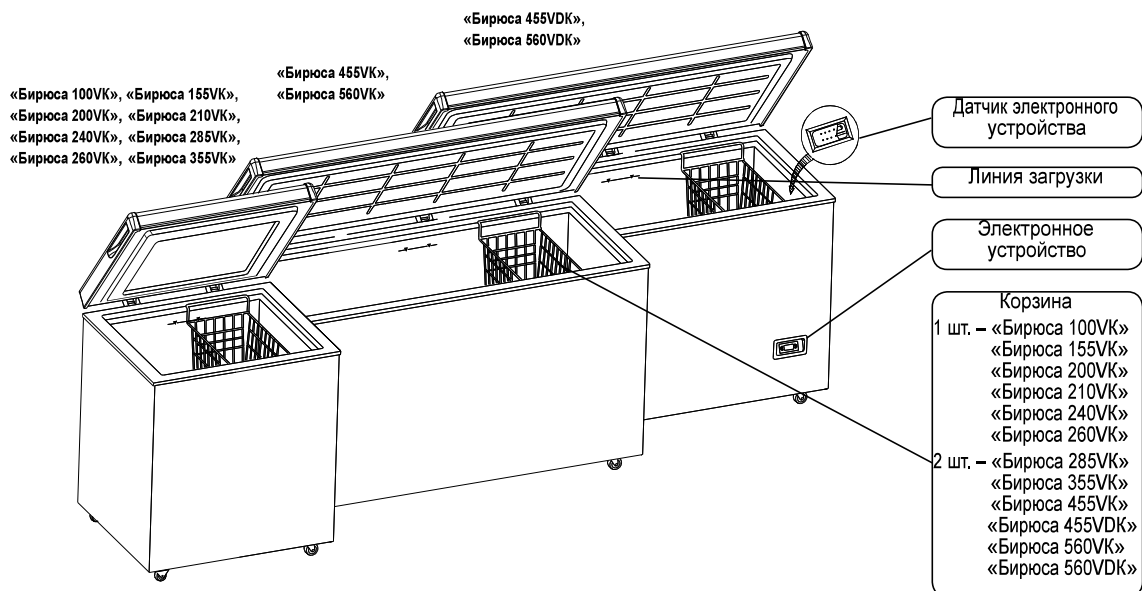

## Комплектация витрины (ларь)

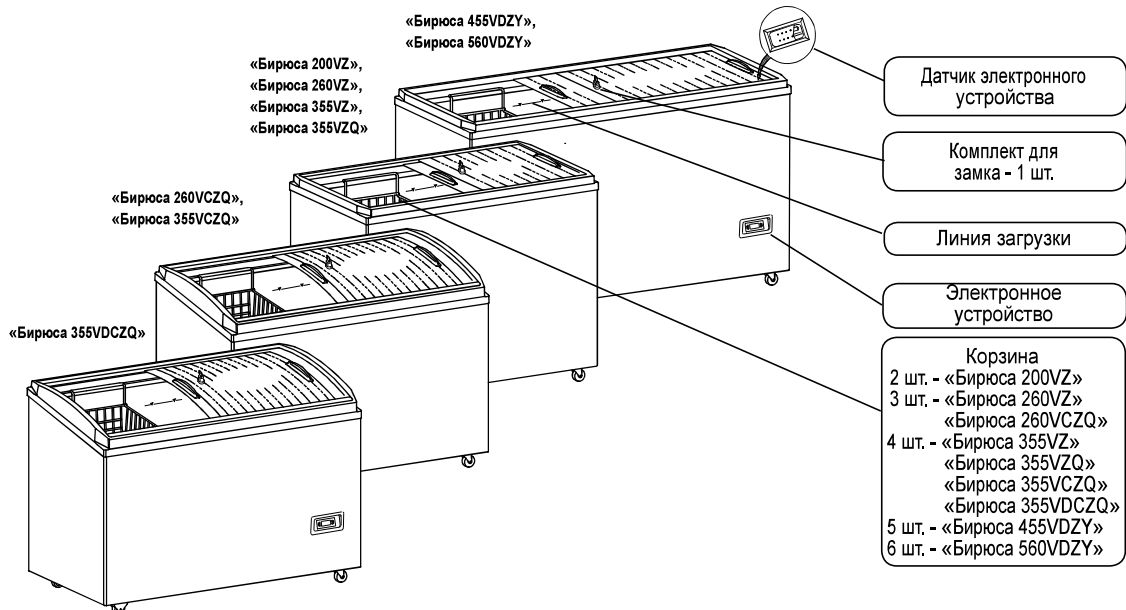

\*В комплектацию каждого ларя входит комплект эксплуатационной документации: руководство по эксплуатации, гарантийная карта, адреса сервисных центров.

# ЭКСПЛУАТАЦИЯ

## МОДЕЛИ ЛАРЕЙ:

«Бирюса 100VK», «Бирюса 155VK», «Бирюса 200VK», «Бирюса 200VZ», «Бирюса 210VK», «Бирюса 240VK», «Бирюса 260VK», «Бирюса 260VZ», «Бирюса 260VCZQ», «Бирюса 285VK», «Бирюса 355VK», «Бирюса 355VZ», «Бирюса 355VZQ», «Бирюса 355VCZQ», «Бирюса 455VK», «Бирюса 560VK»

- Включение ларя** • Вставьте вилку сетевого шнура в розетку.
- Установка температурного режима** • Температурный режим в ларе устанавливается поворотом ручки датчика-реле температуры и поддерживается автоматически, который установлен в компрессорном отделении.  
• Для настройки датчика-реле температуры снимите крышку компрессорного отделения, предварительно сняв заглушки с помощью отвертки.  
• На ручке датчика-реле температуры нанесена градуировка от 0 до 7.  
– «0» - отключение работы ларя;  
– «1» - режим наименьшего холода;  
– «7» - режим наибольшего холода;

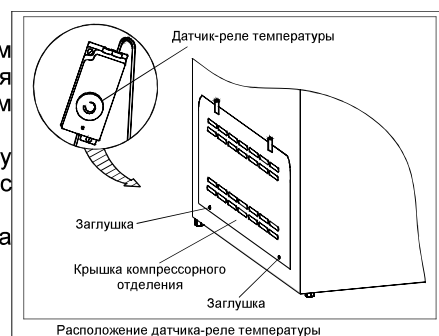

В случае недостаточного охлаждения ручку датчика-реле температуры следует повернуть в направлении часовой стрелки, при переохлаждении – в противоположном направлении.

- ВНИМАНИЕ!** • При настройке датчика-реле температуры на необходимую температуру не касайтесь рукой горячего компрессора.

- Выключение витрины** • Для полного отключения ларя от сети необходимо вынуть вилку из розетки.

## МОДЕЛИ ВИТРИН и ШКАФОВ:

«Бирюса 460DNKQ», «Бирюса 520DN», «Бирюса 520DPN»

## МОДЕЛИ ЛАРЕЙ:

«Бирюса 355VDCZQ», «Бирюса 455VDK», «Бирюса 560VDK», «Бирюса 455VDZY», «Бирюса 560VDZY»

- Включение ларя** • Вставьте вилку сетевого шнура в розетку. После чего на дисплее электронного устройства ларя высвечивается фактическая температура. При отображении мигающего параметра «OFF» необходимо задержать кнопку «ON» более 3с до отображения параметра «ON» и фактической температуры.  
• Температура в ларе/витрине поддерживается и регулируется электронным устройством. Настройка параметров электронного устройства на поддержание температуры осуществляется на заводе-изготовителе.

- Установка температурного режима**

- по умолчанию для ларей минус 18°C
- по умолчанию для витрин:  
«Бирюса 460DNKQ» - минус 2°C  
«Бирюса 520DN» - плюс 5°C

- Для просмотра заданной температуры нажмите и удерживайте кнопку «Set» в течение одной секунды, на дисплее высветится заданная температура. Для изменения этого параметра используйте кнопку «▲» или «▼».

Диапазон изменения температуры для ларей от минус 12 °C до минус 19 °C, с шагом 0,1 °C.

Диапазон изменения температуры для витрин:

- «Бирюса 460DNKQ» - от минус 6 °C до плюс 6°C
- «Бирюса 520DPN» - от плюс 1°C до плюс 10°C

- Запись нового параметра осуществляется однократным нажатием кнопки «Set».

## ВНИМАНИЕ!

**Включение компрессора** происходит через одну минуту после подключения ларя к сети, при этом загорается индикатор в левом верхнем углу дисплея. После того как температура ларя достигнет заданной, ларь начинает работать циклично.

## Коды ошибок

**Повторные запуски компрессора** должны проводиться только через 4-5 минут. Если это условие не соблюдается, то компрессор не запустится.

- Электронное устройство выявляет неисправности и отображает их кодом ошибки:
  - «E0» - со звуковым сигналом и отображением индикатора «колокольчика» - обрыв проводов датчика-реле температуры.

- Выключение** • Для полного отключения ларя от сети необходимо вынуть вилку из розетки.

## ВНИМАНИЕ!

Лари, кроме ларей серии «Q», снабжены внутренним конденсатором. Это значит, что корпус ларя, выполняет функцию теплообменника. В связи с этим во время работы компрессора, нагревается корпус ларя. Это нормальное явление!

## ВНИМАНИЕ!

Ларь/витрину загружать только до установленной линии загрузки

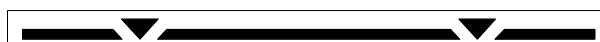

**МОДЕЛИ ВИТРИН:  
«Бирюса 460N», «Бирюса 520N», «Бирюса 520PN»**

**Включение витрины**  
**Установка температурного режима**

- Вставьте вилку сетевого шнура в розетку.
- Температурный режим в витрине устанавливается поворотом ручки терморегулятора и поддерживается автоматически.
- На ручку терморегулятора нанесена градуировка от 0 до 7.  
«0» - отключение работы витрины;  
«1» - режим наименьшего холода;  
«7» - режим наибольшего холода.

**Выключение витрины**

- В случае недостаточного охлаждения ручку терморегулятора следует повернуть в направлении часовой стрелки, при переохлаждении – в противоположном направлении.
- Для полного отключения витрины от сети необходимо вынуть вилку из розетки.

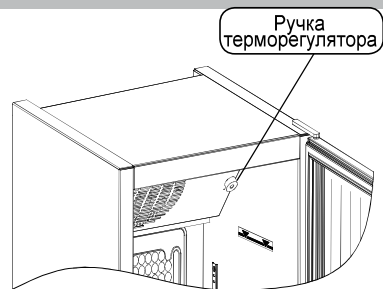

**МОДЕЛИ ВИТРИН:  
«Бирюса 520SPN», «Бирюса 520VSPN»**

**Включение витрины**

- Вставьте вилку сетевого шнура в розетку.
- Заводом-изготовителем установлен оптимальный для хранения продуктов температурный режим.

**ВНИМАНИЕ!**

**Включение компрессора происходит через четыре минуты после подключения витрины к сети, при этом загорается индикатор электронного устройства. После того как температура витрины достигнет заданной, витрина начинает работать циклично.**

**Выключение витрины**

- Для полного отключения витрины от сети необходимо вынуть вилку из розетки.

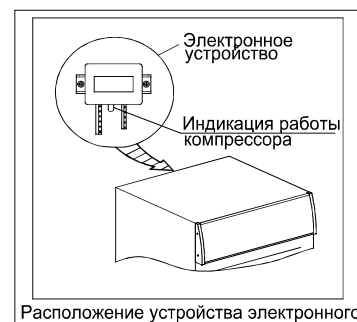

**Освещение**

В зависимости от конструкции витрины, выключатель освещения располагается согласно рисункам.

Витрина  
«Бирюса 520PN»,  
«Бирюса 520SPN»,  
«Бирюса 520VSPN»,  
«Бирюса 520DPN»

Выключатель

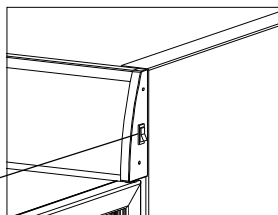

Витрина  
«Бирюса 460N»,  
«Бирюса 520N»,  
«Бирюса 520DN»

Выключатель

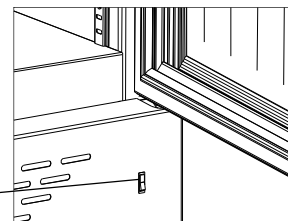

В витрине «Бирюса 460DNKQ» включение светильника осуществляется автоматически после открытия двери, при этом вентиляторы прекращают вращаться. При закрытии двери свет гаснет, а вентиляторы начинают работать.

Витрина  
«Бирюса 460DNKQ»

Выключатель

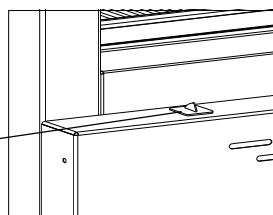

**Вентиляторы**

Включение-выключение вентиляторов осуществляется автоматически. После открытия двери - прекращают вращаться, а при закрытии двери - начинают работать.

Витрина  
«Бирюса 520PN»,  
«Бирюса 520SPN»,  
«Бирюса 520VSPN»,  
«Бирюса 520DPN»

Выключатель

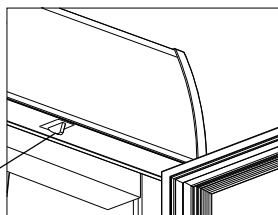

Витрина  
«Бирюса 460N»,  
«Бирюса 460DNKQ»,  
«Бирюса 520N»,  
«Бирюса 520DN»

Выключатель

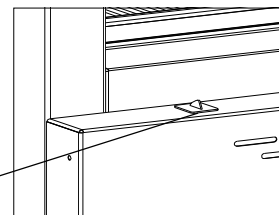

## Замок

Лари/витрины могут изготавливаться с замком. В зависимости от типа замка комплектация ларей/витрин различная.

### Встроенный замок - лари

В комплектацию дополнительно входят:  
- замок (установлен на ларе);  
- ключи - 2 шт. (уложены в пакет с руководством по эксплуатации).

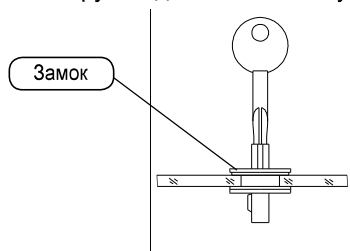

### Встроенный замок - витрины

В комплектацию дополнительно входят:  
- замок (установлен на витрине);  
- ключи - 2 шт. (уложены в пакет с руководством по эксплуатации).

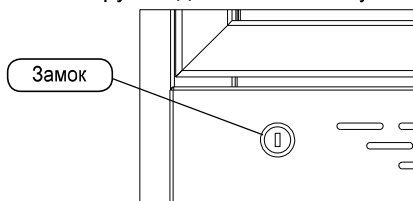

### Электронный замок

В комплектацию дополнительно входят:  
- замок (установлен на витрине),  
- брелок,  
- держатель брелока,  
- крючок аварийного открывания.

## ВНИМАНИЕ!

**Перед эксплуатацией витрины с электронным замком необходимо выполнить следующее:**

1 Разблокировать планку защелки «1», повернув отверткой фиксатор защелки «3» в «рабочее» положение (стрелкой вниз).

2 С помощью брелока проверить работу замка: движение планки защелки «1» вверх-вниз.

3 При необходимости защелку можно заблокировать, для этого повернуть отверткой фиксатор защелки «3» в положение «заблокировано» (стрелкой вверх). В данном положении замок не препятствует открыванию двери при отсутствии электричества и не повреждается при транспортировке витрины.

4 Для аварийного открывания замка необходимо ввести крючок «2» в зазор между дверным уплотнителем и стенкой витрины холодильной и приподнять кончиком крючка запорную планку защелки «1».

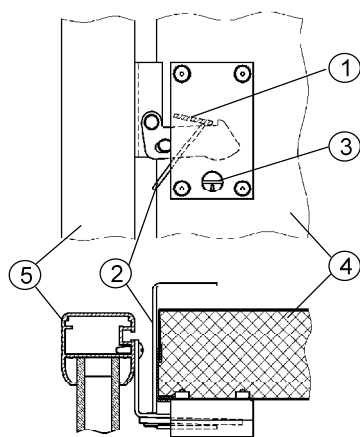

1 - планка защелки

2 - крючок аварийного открывания

3 - фиксатор защелки

4 - корпус витрины

5 - дверь витрины

## ОБСЛУЖИВАНИЕ И УХОД

**Размораживание и уборка ларя** Во время работы возможно образование снежного покрова (инея) на корпусе внутреннего шкафа, что - не является дефектом.  
Для надежной и долговечной работы ларя требуется производить систематическую уборку ларя как внутри, так и снаружи. Рекомендуем уборку ларя совмещать с размораживанием.

**ВНИМАНИЕ!** • **Перед уборкой и размораживанием отключайте ларь от сети электропитания!**

Снежный покров препятствует интенсивному охлаждению продуктов и приводит к увеличению расхода электроэнергии.

**ВНИМАНИЕ!** • **Чрезмерное обмерзание может привести к деформации шкафа изделия.**

При достижении слоя инея 5 - 8 мм необходимо производить размораживание ларя. Для этого:

- Отключите ларь от сети электропитания, уберите все хранящиеся продукты.
- Установите под ларь, в район сливного отверстия емкость для сбора талой воды, на дне внутреннего бака выньте пробку из отверстия стока талой воды.
- Откройте крышку ларя и подождите пока оттает иней. Можно удалить иней деревянным или пластмассовым скребком.

Для обеспечения безаварийной эксплуатации оборудования оснащенного выносным конденсатором или предконденсатором с вентилятором, примерно раз в два месяца необходимо производить очистку лопастей вентилятора и трубок конденсатора от пыли. Для этого необходимо снять крышку компрессорного отделения с помощью отвертки.

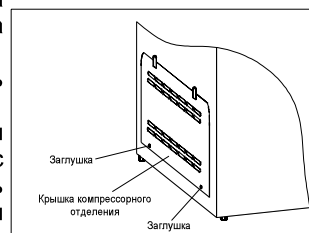

Ларь «Бирюса 355VZQ», «Бирюса 355VDCZQ»; «Бирюса 455VDZY»; «Бирюса 560VDZY»;

**ЗАПРЕЩАЕТСЯ!** • **Использовать механические устройства или другие средства для ускорения процесса оттаивания! Ни в коем случае, не используйте фены для сушки волос или другие нагревательные устройства, которыми можно повредить пластмассовые детали ларя.**

Помойте ларь теплой мыльной водой, насухо протрите.

Хорошо просушите ларь, оставив крышку/стеклянную шторку открытой для проветривания в течение часа.

Вставьте на место пробку слива.

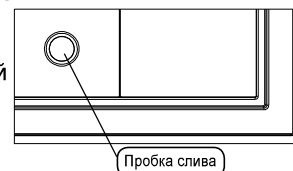

**Размораживание и уборка витрины** • Испаритель холодильного отделения витрины размораживается автоматически. Иней на испарителе оттаивает при отключении компрессора и стекает по водоотводящей системе в емкость для талой воды, где испаряется за счет тепла, выделяемого компрессором.

Для надежной и долговечной работы витрины требуется производить систематическую уборку витрины как внутри, так и снаружи.

Для этого отключите витрину от электрической сети.

Вымойте внутренние и внешние поверхности витрины раствором мыльной воды, промойте чистой водой, насухо протрите и проветрите в течение часа при открытых дверях.

Для обеспечения безаварийной эксплуатации оборудования оснащенного выносным конденсатором с вентилятором, примерно раз в два месяца необходимо производить очистку лопастей вентилятора и трубок конденсатора от пыли. Для этого необходимо снять цокольную панель компрессорного отделения с помощью отвертки.

• **Перед снятием панели цокольной убедитесь в отключении оборудования от сети. Обратите внимание на то, что за крышкой находятся горячие и крутящиеся детали.**

• **Эксплуатация оборудования при выходе из строя вентилятора запрещается. В этом случае необходимо обратиться в сервисный центр.**

• В остальных моделях рекомендуем примерно один – два раза в год (особенно в весенне-летний период) проводить очистку от пыли частей прибора расположенных в компрессорном отделении и конденсатора, расположенного на задней стенке корпуса, с помощью щетки или пылесоса.

Витрина «Бирюса 460DNKQ»

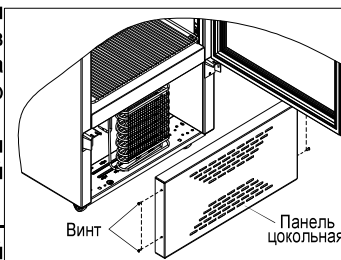

**ВНИМАНИЕ!**



## ВОЗМОЖНЫЕ НЕИСПРАВНОСТИ И МЕТОДЫ ИХ УСТРАНЕНИЯ

Неисправность, её внешнее проявление	Вероятная причина	Метод выявления и устранения неисправности
Включенная в сеть ларь/витрина не работает	Нет напряжения в сети	Проверить напряжение в сети
	Нет контакта вилки с розеткой	Обеспечить контакт
Отсутствует освещение внутри витрины или на рекламной панели (на витринах с канале), витрина работает	Перегорел светильник	Обратиться в сервисную мастерскую
	Неисправен выключатель освещения	
Цифровой термометр не отображает температуру	Отсутствует питание термометра	Обратиться в сервисную мастерскую
Дребезжание и стук у работающего ларя/витрины	Трубопроводы холодильного агрегата касаются корпуса ларя/витрины или стены	Устранить касание трубопроводов
	Ларь/витрина установлена неустойчиво и на неровной поверхности	Установить ларь/витрину на ровную поверхность
Запах в ларе/витрине	Негерметичная упаковка продуктов, выделяющих запах	Промыть витрину теплым мыльным раствором, протереть и проветрить

### ВНИМАНИЕ!

• При возникновении других неисправностей обратитесь в сервисный центр.

**В процессе работы ларя/витрины могут быть слышны:**

- щелчки срабатывания датчика-реле температуры;
  - журчание хладагента, циркулирующего по трубкам холодильной системы;
  - легкие потрескивания при температурных деформациях материалов;
  - возможны небольшие шумы (гул), вызванные работающими вентиляторами.
- Данные звуки не связаны с каким-либо дефектом и носят функциональный характер.

• При изготовлении теплоизоляции в качестве вспенивающего газа используется циклопентан, который дает усадку. Незначительная неровность на боковых поверхностях и задней стенке корпуса оборудования, вызванная усадкой теплоизоляции, не влияет на работоспособность ларя/витрины и не является дефектом.

## УТИЛИЗАЦИЯ

• По истечении установленного срока службы предприятие-изготовитель не несет ответственности за безопасную эксплуатацию ларя/витрины, поэтому рекомендуется не реже одного раза в три года приглашать специалиста сервисного центра для профилактического осмотра или ремонта электропроводки с целью обеспечения его электро- и пожаробезопасности.

• Если эксплуатация Вашего оборудования в дальнейшем невозможна, рекомендуем привести его в негодность следующим образом:

- отсоединить вилку от сети и перерезать провод;
- корпус (крышка) ларя/витрины подлежит захоронению на полигонах бытовых и промышленных отходов по правилам и требованиям, установленным местной администрацией;
- Компрессор, холодильный агрегат, пускозащитное реле, электропроводка, внутренний бак могут утилизироваться как лом черных и цветных металлов;
- Оборудование не содержит драгоценных металлов.

### ЗАПРЕЩАЕТСЯ!

• **Выжигание теплоизоляции корпуса (крышки) ларя/витрины ввиду образования при горении токсичных веществ.**

# ТЕХНИЧЕСКИЕ ДАННЫЕ

Обозначение модели	Характеристики																												
	Бирса 460N	Бирса 460DNKQ	Бирса 520N	Бирса 520PN	Бирса 520SPN	Бирса 520SPN	Бирса 520SPN	Бирса 520DN	Бирса 520DPN	Бирса 200VZ	Бирса 260VZ	Бирса 355VZ	Бирса 355VZQ	Бирса 260VCZQ	Бирса 355VCZQ	Бирса 355DCZQ	Бирса 455VDZY	Бирса 560VDZY	Бирса 100VK	Бирса 155VK	Бирса 200VK	Бирса 210VK	Бирса 240VK	Бирса 260VK	Бирса 285VK	Бирса 355VK	Бирса 455VK	Бирса 560VK	
Внутренний объем, м³	0,455	0,455	0,52	0,51	0,51	0,51	0,51	0,52	0,51	0,18	0,24	0,328	0,315	0,214	0,304	0,304	0,411	0,505	0,09	0,137	0,18	0,182	0,212	0,24	0,25	0,324	0,42	0,51	
Полезный объем, м³	0,351	0,32	0,365	0,365	0,361	0,365	0,361	0,361	0,361	0,144	0,192	0,265	0,253	0,157	0,225	0,225	0,331	0,410	0,082	0,126	0,163	0,168	0,196	0,217	0,231	0,3	0,387	0,473	
Охлаждаемая площадь полок, м²	1,25	1,25	1,25	1,25	1,25	1,25	1,25	1,25	1,25	0,513	0,70	0,93	0,93	0,694	0,925	0,925	1,176	1,42	0,242	0,316	0,417	0,387	0,43	0,50	0,56	0,74	1,03	1,03	
Демонстрационная охлаждаемая площадь полок, м²	1,25	1,25	1,25	1,25	1,25	1,25	1,25	1,25	1,25	0,192	0,288	0,384	0,384	0,282	0,376	0,376	0,48	0,576	-	-	-	-	-	-	-	-	-	-	
Размеры проема в плоскости линии загрузки м²	0,7	0,7	0,9	0,8	0,8	0,8	0,8	0,9	0,8	0,131	0,177	0,245	0,245	0,177	0,245	0,245	0,319	0,393	-	-	-	-	-	-	-	-	-	-	
Температура полезного объема °С*, не выше не ниже	10	6	10	10	10	10	10	10	10	-	-	-	-	-	-	-	-	-	МИНУС 18	-	-	-	-	-	-	-	-	-	
Суточный расход электроэнергии, при температуре окружающего воздуха 24 °С, кВт • ч, не более	2,87	4	2,7	2,7	4	2,7	3,9	4,2	1,8	2,5	3,4	3,4	3,4	3,6	3,8	3,8	4,9	4,9	0,9	1,0	1,0	1,1	1,2	1,2	1,2	1,5	1,7	2,4	
Габаритные размеры, мм высота, (В)	1980	1980	2170	2170	2170	2170	2170	2170	2170	794	794	794	794	775	775	775	794	794	814	814	814	814	814	814	814	814	814	814	814
ширина, (Ш)	670	670	670	670	670	670	670	670	670	755	935	1205	1205	935	1206	1206	1500	1790	565	755	755	936	1055	935	1206	1206	1500	1790	
глубина, (Г)	670	690	670	670	670	670	670	670	670	632	632	632	632	632	632	632	632	632	545	545	665	545	545	665	545	665	680	680	
Отклонение напряжения в сети, при котором оборудование может нормально функционировать, В	От 187 до 242																												
Номинальная потребляемая мощность, В	205	250	219	237	219	240	240	240	240	120	104	191	207	231	232	232	284	313	55	90	98	100	100	102	96	109	142	193	
Масса нетто, кг, не более	92	85	100	98	102	98	104	102	102	34	40	53	49	43	51	51	61	68	26	32	34	35	37	38	38	46	53	64	
Установленный срок службы, лет, не менее	7	7	7	7	7	7	7	7	7	7	7	7	7	7	7	7	7	7	7	7	7	7	7	7	7	7	7	7	
Количество компрессоров	1	1	1	1	1	1	1	1	1	1	1	1	1	1	1	1	1	1	1	1	1	1	1	1	1	1	1	1	
Корректированный уровень звуковой мощности, дБА, не более	60	60	60	60	60	60	60	60	60	45	45	45	45	55	55	55	65	65	45	45	45	45	45	45	45	45	45	45	

\* Определяется в лабораторных условиях в соответствии с ГОСТ 23833-95

Примечание: Номинальная потребляемая мощность зависит от модели компрессора (смотреть информационную табличку на изделии).

**ДЛЯ ЗАМЕТОК**

## ДЛЯ ЗАМЕТОК