



АКЦИОНЕРНОЕ ОБЩЕСТВО

**ЗЛАТОУСТОВСКИЙ  
МАШИНОСТРОИТЕЛЬНЫЙ  
ЗАВОД**

# **ПЛИТА ГАЗОЭЛЕКТРИЧЕСКАЯ**

**марка            мечта**

**модель            • 221 ГЭ  
                          • 221-01 ГЭ  
                          • 251 ГЭ  
                          • 251-01 ГЭ**

**РУКОВОДСТВО ПО ЭКСПЛУАТАЦИИ**

# **ЕАС**

## УВАЖАЕМЫЙ ПОКУПАТЕЛЬ!

Мы рады, что Вы приобрели плиту газозлектрическую марки «Мечта» (в дальнейшем плита) нашего производства.

Вы выбрали плиту, которая великолепно готовит, экономична и надежна в работе, удобна в управлении и обслуживании. Она гармонично впишется в интерьер Вашей кухни и будет хорошей помощницей.

Плита предназначена только для приготовления пищи в домашних условиях: варки, жаренья, тушения различных блюд, выпечки мучных изделий, сушки грибов, фруктов, овощей и ягод.

**ВНИМАНИЕ:** НЕ ДОПУСКАЕТСЯ ИСПОЛЬЗОВАНИЕ ЭЛЕКТРОПЛИТЫ В КОММЕРЧЕСКИХ ЦЕЛЯХ С ДЛИТЕЛЬНЫМИ ПЕРИОДАМИ ВКЛЮЧЕНИЙ (В СТОЛОВЫХ, КАФЕ, БАРАХ, РЕСТОРАНАХ И Т.П.) И В МЕСТАХ ОБЩЕСТВЕННОГО ПОЛЬЗОВАНИЯ (В ОБЩЕЖИТИЯХ И Т.П.).

Несмотря на то, что обслуживание плиты довольно простое, мы просим Вас перед началом ее эксплуатации внимательно прочесть данное руководство по эксплуатации и в дальнейшем соблюдать все наши рекомендации.

Благодаря этому, приобретенная Вами плита будет служить Вам долго и доставит Вам радость.

### 1 ОБЩИЕ УКАЗАНИЯ

1.1 Плиты моделей 221 ГЭ, 221-01 ГЭ, 251 ГЭ, 251-01 ГЭ предназначены для приготовления пищи в домашних условиях с использованием сжиженного или природного газа и электрической энергии.

1.2 **ПОМНИТЕ:** ПЛИТА ЯВЛЯЕТСЯ ПРИБОРОМ, РАБОТАЮЩИМ ПОД НАДЗОРОМ!

#### 1.3 **ВНИМАНИЕ:**

— ПЛИТА ДОЛЖНА БЫТЬ ЗАЗЕМЛЕНА! БЕЗ ЗАЗЕМЛЕНИЯ ПЛИТУ НЕ ВКЛЮЧАЙТЕ! Заземляющий контакт имеется в вилке шнура соединительного, представленной на рисунке 1.

— ПЛИТА ДОЛЖНА ПОДКЛЮЧАТЬСЯ К ЭЛЕКТРИЧЕСКОЙ СЕТИ 220В ЧЕРЕЗ 10-АМПЕРНУЮ РОЗЕТКУ ДВУХПОЛЮСНУЮ С ЗАЗЕМЛЯЮЩИМ КОНТАКТОМ! Смотрите рисунок 1.

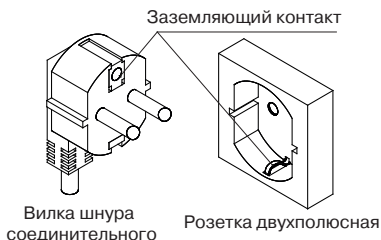

**Рисунок 1 — Заземление плиты**

— ПРИ ПОКУПКЕ ПЛИТЫ ТРЕБУЙТЕ ОТ ПРОДАВЦА ОБЯЗАТЕЛЬНОГО ЗАПОЛНЕНИЯ СВЕДЕНИЙ О ПРОДАЖЕ В РАЗДЕЛЕ «СВИДЕТЕЛЬСТВО О ПРИЕМКЕ И ПРОДАЖЕ» И ЗАПОЛНЕНИЕ ГАРАНТИЙНЫХ ТАЛОНОВ;

— ТРЕБУЙТЕ ПРОВЕРКИ В ВАШЕМ ПРИСУТСТВИИ ИСПРАВНОСТИ И КОМПЛЕКТНОСТИ ПЛИТЫ, РАБОТОСПОСОБНОСТИ ГАЗОВОГО И ЭЛЕКТРООБОРУДОВАНИЯ;

— ПРЕТЕНЗИИ О НЕКОМПЛЕКТНОСТИ, К ВНЕШНЕМУ ВИДУ И РАБОТОСПОСОБНОСТИ ПЛИТЫ ПРИНИМАЮТСЯ ТОЛЬКО ОТ ТОРГУЮЩИХ ОРГАНИЗАЦИЙ!

— ПЕРЕД ПОДКЛЮЧЕНИЕМ ПЛИТЫ ПРОВЕРИТЬ, СООТВЕТСТВУЮТ ЛИ УСЛОВИЯ ПОДКЛЮЧЕНИЯ (ВИД ГАЗА И ДАВЛЕНИЕ ГАЗА) НАСТРОЙКЕ ПЛИТЫ (ПАРАМЕТРЫ НАСТРОЙКИ ПЛИТЫ ПРИВЕДЕНЫ В МАРКИРОВКЕ);

— ПЛИТА ДОЛЖНА БЫТЬ УСТАНОВЛЕНА В СООТВЕТСТВИИ С УКАЗАНИЯМИ НАСТОЯЩЕГО РУКОВОДСТВА ПО ЭКСПЛУАТАЦИИ И С УЧЕТОМ ТРЕБОВАНИЙ ПРАВИЛ БЕЗОПАСНОСТИ В ГАЗОВОМ ХОЗЯЙСТВЕ И ПРАВИЛ ТЕХНИЧЕСКОЙ ЭКСПЛУАТАЦИИ В ГАЗОВОМ ХОЗЯЙСТВЕ;

— ПОДКЛЮЧЕНИЕ ПЛИТЫ К ГАЗОВЫМ КОММУНИКАЦИЯМ ДОЛЖЕН ПРОВОДИТЬ СПЕЦИАЛИСТ СЛУЖБЫ ГАЗОВОГО ХОЗЯЙСТВА. ТРЕБУЙТЕ ОТ СПЕЦИАЛИСТА СЛУЖБЫ ГАЗОВОГО ХОЗЯЙСТВА ОБЯЗАТЕЛЬНОГО ЗАПОЛНЕНИЯ СВЕДЕНИЙ О ПОДКЛЮЧЕНИИ В РАЗДЕЛЕ «ТАЛОН УСТАНОВКИ ПЛИТЫ».

1.4 В связи с постоянной работой предприятия-изготовителя по усовершенствованию плиты, повышению надежности и улучшению условий эксплуатации в конструкцию могут быть внесены незначительные изменения, не отраженные в настоящем руководстве по эксплуатации.

1.5 Предприятие-изготовитель с благодарностью рассмотрит Ваши предложения по усовершенствованию плиты.

#### 1.6 **ВНИМАНИЕ:**

В ПЛИТАХ МОДЕЛЕЙ 251ГЭ, 25-01ГЭ БОЛТЫ М6х30 ОТ ДЕРЕВЯННОГО ОСНОВАНИЯ УПАКОВКИ НЕ ВЫБРАСЫВАТЬ! ПРИ УСТАНОВКЕ ПЛИТЫ ОНИ ИСПОЛЬЗУЮТСЯ В КАЧЕСТВЕ РЕГУЛИРОВОЧНЫХ ОПОР!

## 2 ТЕХНИЧЕСКИЕ ТРЕБОВАНИЯ

2.1 Плиты по типу применяемых газов соответствует классу — II2H3.

Плиты используются со следующими газами:

— природный газ (метан) по ГОСТ 5542-87 с номинальным давлением 1960(1274) Па (пределы: не менее 1700(650) Па и не более 2500(1800) Па;

— сжиженный газ (пропан-бутан) по ГОСТ 20448-90 с номинальным давлением 2940 Па (пределы: не менее 2000 Па и не более 3500 Па).

Перевод плиты с природного на сжиженный газ производится при замене инжекторов газовых горелок (в дальнейшем — инжектор) и винтом малого пламени газовых кранов (ВМП) на инжекторы и ВМП в соответствии с таблицей 1. Инжекторы и ВМП для перевода на сжиженный газ входят в комплект плиты. Инжекторы и ВМП для перевода на природный газ номинальным давлением 1274 Па в комплект плиты не входят.

Таблица 1

| Горелка                          | Мощность, кВт | Природный газ                |     |                              |     | Сжиженный газ                |     |
|----------------------------------|---------------|------------------------------|-----|------------------------------|-----|------------------------------|-----|
|                                  |               | Номинальное давление 1274 Па |     | Номинальное давление 1960 Па |     | Номинальное давление 2940 Па |     |
|                                  |               | Инжектор                     | ВМП | Инжектор                     | ВМП | Инжектор                     | ВМП |
| Р горелка быстрого действия      | 2,6           | 145                          | 69  | 115                          | 83  | 85                           | 36  |
| SR горелка полубыстрого действия | 1,7           | 110                          | 49  | 97                           | 60  | 65                           | 29  |

**Примечание:** — В графах «Инжектор» и «ВМП» указана маркировка, которая соответствует диаметру инжектора и ВМП в мм х 100.

2.2 Технические данные и характеристики в соответствии с моделью плиты приведены в таблице 2.

Таблица 2

| Наименование показателей  | Технические данные плит моделей   |                             |                             |                             |
|---|-----------------------------------|-----------------------------|-----------------------------|-----------------------------|
|   | 221ГЭ                             | 221-01 ГЭ                   | 251ГЭ                       | 251-01 ГЭ                   |
| Условное обозначение плиты по ГОСТ 14919-83   | ПГЭСШ 5-2/(1,7;2,6)-1,2-220       | ПГЭСШ 5-2/(1,7;1,7)-1,2-220 | ПГЭСШ 5-2/(1,7;2,6)-1,2-220 | ПГЭСШ 5-2/(1,7;1,7)-1,2-220 |
| Номинальное напряжение тока, В  | 220                               |                             |                             |                             |
| Род тока  | переменный                        |                             |                             |                             |
| Частота тока, Гц  | 50                                |                             |                             |                             |
| Номинальная тепловая мощность горелки, кВт  | 4,3                               | 3,4                         | 4,3                         | 3,4                         |
| Количество горелок, шт  | 2                                 |                             |                             |                             |
| Наружный диаметр резьбы присоединительного патрубка, дюйм                           | G1/2"                             |                             |                             |                             |
| Номинальная потребляемая мощность электрошкафа жарочного, кВт                       | 1,2                               |                             |                             |                             |
| Регулирование температуры в электрошкафу жарочном                                   | бесступенчатое                    |                             |                             |                             |
| Поддержание установленной температуры в электрошкафу жарочном                       | от 50°С до 300°С                  |                             |                             |                             |
| Внутренние размеры электрошкафа жарочного, мм:<br>— ширина<br>— глубина<br>— высота | 400<br>280<br>220                 |                             | 400<br>285<br>290           |                             |
| Габаритные размеры, мм:<br>— ширина<br>— глубина<br>— высота                        | с подставкой<br>500<br>430<br>850 |                             | 500<br>430<br>850           |                             |
| Масса, кг, не более   | 19,5                              |                             | 25,2                        |                             |
| Класс энергоэффективности   | А                                 |                             | В                           |                             |

### 3 КОМПЛЕКТНОСТЬ

3.1 Комплектность поставки в соответствии с моделью плиты приведена в таблице 3.

Таблица 3

| Наименование  |    | Количество, шт                  |           |        |           |
|---|----|---------------------------------|-----------|--------|-----------|
|   |    | 221 ГЭ                          | 221-01 ГЭ | 251 ГЭ | 251-01 ГЭ |
| Плита   |    | 1                               |           |        |           |
| Индивидуальная упаковка   |    | 1                               |           |        |           |
| Руководство по эксплуатации   |    | 1                               |           |        |           |
| Перечень сервисных центров, уполномоченных на обслуживание и ремонт плит                            |    | 1                               |           |        |           |
| Противень   |    | 1                               |           |        |           |
| Решетка электрошкафа жарочного  |    | 1                               |           |        |           |
| Решетка плиты варочной  |    | 1                               |           |        |           |
| Отделитель  | SR | 1                               | 2         |        |           |
|   | R  | 1                               |           |        | 2         |
| Крышка  | SR | 1                               | 2         |        |           |
|   | R  | 1                               |           |        | 2         |
| Колпачок  |    | 4                               |           |        |           |
| Кронштейн   |    | 1                               |           |        |           |
| Скоба   |    | 1                               |           |        |           |
| Шуруп 2,5 x 25  |    | 1                               |           |        |           |
| Инжектор 65   |    | 1                               | 2         | 1      | 2         |
| Инжектор 85   |    | 1                               |           | 1      |           |
| Винт малого пламени 29  |    | 1                               | 2         | 1      | 2         |
| Винт малого пламени 36  |    | 1                               |           | 1      |           |
| Ножка:<br>опора<br>пята   |    | 4<br>4                          |           |        |           |
| Подставка:<br>полка<br>опора<br>болт М 6 x 16<br>винт М 5 x 12<br>гайка М 5<br>шайба С5<br>шайба С6 |    | 1<br>4<br>8<br>8<br>8<br>8<br>4 |           |        |           |

## 4 УСТРОЙСТВО ПЛИТЫ

4.1 Общий вид плит моделей 221 ГЭ, 221-01 ГЭ представлен на рисунке 2, моделей 251 ГЭ, 251-01 ГЭ — на рисунке 3.

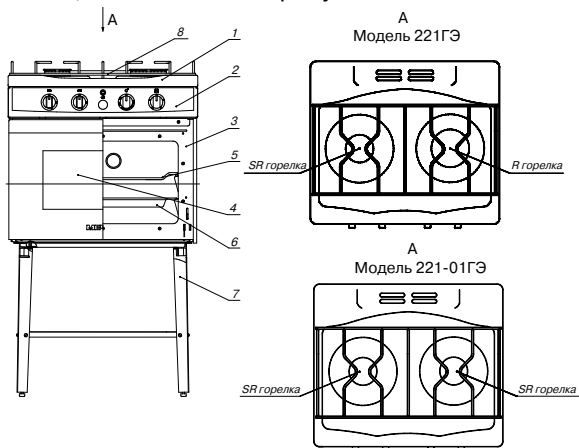

1 — плита варочная; 2 — блок управления; 3 — электрошкаф жарочный; 4 — дверца электрошкафа жарочного; 5 — решетка; 6 — противень; 7 — подставка; 8 — решетка плиты варочной.

**Рисунок 2 - Внешний вид плит моделей 221 ГЭ, 221-01 ГЭ**

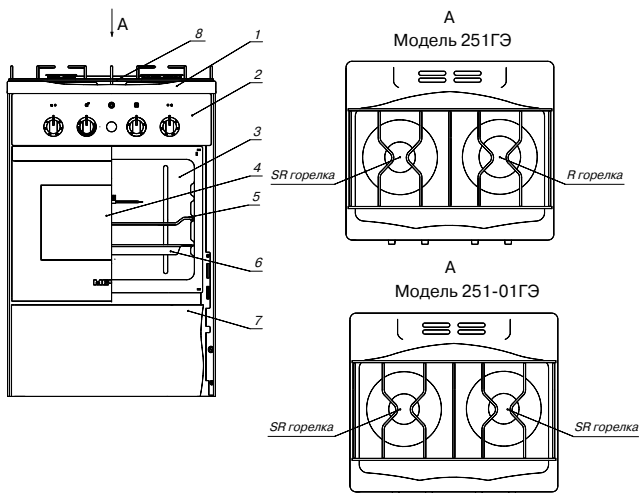





1 — плита варочная; 2 — блок управления; 3 + электрошкаф жарочный; 4 — дверца электрошкафа жарочного; 5 — решетка; 6 — противень; 7 — хозяйственный отсек; 8 — решетка плиты варочной.

**Рисунок 3 — Внешний вид плит моделей 251 ГЭ, 251-01 ГЭ**

4.2 Смысловое значение символов на панели блока управления приведены в таблице 4.

Таблица 4

| Условное обозначение на панели блока управления                                   | Смысловое обозначение символов  | Принадлежность к органу управления                  |
|---|---|---|
|  | Включение горелки левой   | Переключатель мощности горелки левой                |
|  | Включение горелки правой  | Переключатель мощности горелки правой               |
|  | Включение нагревательных элементов электрошкафа жарочного и включение лампы подсветки | Переключатель режимов работы электрошкафа жарочного |
|  | Включение термостата  | Термостат   |
|  | Включение электророзжига горелок*   | Блок розжига*                                       |

\* Для моделей 221 ГЭ и 251 ГЭ.

## 5 ТРЕБОВАНИЯ БЕЗОПАСНОСТИ

5.1 Плита соответствует требованиям безопасности и имеет соответствующие сертификаты.

5.2 Перед эксплуатацией плиты необходимо пройти инструктаж службы газового хозяйства по пользованию газовыми приборами и соблюдению правил техники безопасности.

5.3 Перед включением в электрическую сеть визуально убедитесь в исправности шнура соединительного, вилки и розетки.

5.4 Плита должна устанавливаться в помещении, настраиваться и обслуживаться в соответствии с требованиями, установленными «Правилами безопасности в газовом хозяйстве», утвержденными Гостехнадзором России и «Правилами технической эксплуатации и требованиями безопасности в газовом хозяйстве».

5.5 Для обеспечения безопасности при пользовании плитой помещение должно быть сухим и иметь деревянные или покрытые электроизоляционными материалами (например, линолеумом) полы.

### 5.6 ПОМНИТЕ:

**ДОСТУПНЫЕ ЧАСТИ ЭЛЕКТРОШКАФА ЖАРОЧНОГО МОГУТ СИЛЬНО НАГРЕВАТЬСЯ ПРИ ИСПОЛЬЗОВАНИИ ПЛИТЫ. НЕ ДОПУСКАЙТЕ БЛИЗКО ДЕТЕЙ!**

**ПРИ ИСПОЛЬЗОВАНИИ ПЛИТА СИЛЬНО НАГРЕВАЕТСЯ. ОПАСАЙТЕСЬ ПРИКОСНОВЕНИЯ К ЭЛЕКТРОНАГРЕВАТЕЛЯМ ВНУТРИ ЭЛЕКТРОШКАФА ЖАРОЧНОГО!**

**ВСЕ РАБОТЫ ПО РЕМОНТУ И ЧИСТКЕ ПРОИЗВОДИТЬ ПРИ ОТКЛЮЧЕННОЙ ПЛИТЕ ОТ ЭЛЕКТРИЧЕСКОЙ СЕТИ И СЕТИ ГАЗОПРОВОДА!**

**ПАРОВУЮ ЧИСТКУ ПЛИТЫ НЕ ИСПОЛЬЗУЮТ!**

5.7 В случае появления действия электрического тока при прикосновении к плите (легкое пощипывание) необходимо немедленно отключить её от электросети и вызвать специалиста сервисного центра, уполномоченного на обслуживание и ремонт плиты.

### 5.8 **ВНИМАНИЕ:**

ГАРАНТИЙНЫЙ И ТЕКУЩИЙ РЕМОНТ ПЛИТЫ МОГУТ ПРОИЗВОДИТЬ ТОЛЬКО СПЕЦИАЛИСТЫ СЕРВИСНЫХ ЦЕНТРОВ, УПОЛНОМОЧЕННЫХ НА ОБСЛУЖИВАНИЕ И РЕМОНТ ПЛИТ.

ПРИ ОБНАРУЖЕНИИ НЕИСПРАВНОСТИ В ПЛИТЕ НЕОБХОДИМО ОТКЛЮЧИТЬ ЕЕ ОТ ЭЛЕКТРИЧЕСКОЙ СЕТИ И ОТ СЕТИ ГАЗОПРОВОДА. НЕИСПРАВНАЯ ПЛИТА НЕ МОЖЕТ ОБЕСПЕЧИВАТЬ ЗАЛОЖЕННЫХ В ЕЕ КОНСТРУКЦИЮ ТРЕБОВАНИЙ БЕЗОПАСНОСТИ И ЯВЛЯЕТСЯ ПОТЕНЦИАЛЬНО ОПАСНОЙ.

5.9 Не допускается попадание влаги внутрь плиты.

5.10 **ВНИМАНИЕ:** ПУСК В ЭКСПЛУАТАЦИЮ ГАЗОВОГО ОБОРУДОВАНИЯ ПЛИТЫ ДОЛЖЕН ПРОИЗВОДИТЬСЯ ТОЛЬКО АТТЕСТОВАННЫМИ СПЕЦИАЛИСТАМИ СЛУЖБ ГАЗОВОГО ХОЗЯЙСТВА, ИМЕЮЩИМИ ЛИЦЕНЗИЮ НА ПРАВО УСТАНОВКИ И ОБСЛУЖИВАНИЕ ГАЗОВЫХ ПЛИТ С ОТМЕТКОЙ В «ТАЛОНЕ УСТАНОВКИ».

### 5.11 **ПРЕДОСТЕРЕЖЕНИЕ:**

Использование плиты для приготовления пищи на газе ведёт к повышению температуры и влажности в помещении. Поэтому в помещении кухни должна быть хорошая вентиляция, для чего необходимо держать открытыми естественные вентиляционные отверстия или должно быть установлено механическое вентиляционное устройство.

При интенсивном и продолжительном использовании плиты может потребоваться дополнительная вентиляция (открывание окна и эффективное проветривание или включение механического вентиляционного устройства).

5.12 При выявлении в помещении запаха газа необходимо немедленно погасить все открытые огни, перекрыть подачу газа в плиту, отключить ее от электросети, проветрить помещение и срочно вызвать специалиста службы газового хозяйства

5.13 В случае самопроизвольного погасания пламени горелок необходимо немедленно закрыть все газовые краны на плите и перекрыть подачу газа в плиту.

### 5.14 **ЗАПРЕЩАЕТСЯ:**

ОСТАВЛЯТЬ БЕЗ НАДЗОРА ПЛИТУ С ВКЛЮЧЕННЫМИ ГАЗОВЫМИ И ЭЛЕКТРОКОНФОРКАМИ, ЭЛЕКТРОНАГРЕВАТЕЛЯМИ ЭЛЕКТРОШКАФА ЖАРОЧНОГО;

ИСПОЛЬЗОВАТЬ ДЛЯ ЗАЗЕМЛЕНИЯ ЭЛЕМЕНТЫ ВОДОПРОВОДА, ОТОПЛЕНИЯ, КАНАЛИЗАЦИИ И МЕТАЛЛИЧЕСКИХ СТОЯКОВ;

ПРИКАСАТЬСЯ ОДНОВРЕМЕННО К ПЛИТЕ И УСТРОЙСТВАМ, ИМЕЮЩИМ ЕСТЕСТВЕННОЕ ЗАЗЕМЛЕНИЕ (ТРУБЫ ВОДОПРОВОДА, ОТОПЛЕНИЯ, МЕТАЛЛИЧЕСКИЕ СТОЯКИ И Т.П.);

УСТРАНЯТЬ ЛЮБЫЕ НЕИСПРАВНОСТИ ПРИ ВКЛЮЧЕННОЙ В ЭЛЕКТРОСЕТЬ ПЛИТЕ И ВКЛЮЧЁННОЙ ПОДАЧЕ ГАЗА В ПЛИТУ;

ПОЛЬЗОВАТЬСЯ ПЛИТОЙ ЛИЦАМ, НЕ ЗНАЮЩИМ ПРАВИЛ ОБРАЩЕНИЯ С ПЛИТОЙ И МАЛОЛЕТНИМ ДЕТЯМ;

ДЕРЖАТЬ ВБЛИЗИ С ПЛИТОЙ ЛЕГКОВОСПЛАМЕНЯЮЩИЕСЯ ВЕЩЕСТВА И ПРЕДМЕТЫ;

ЭКСПЛУАТИРОВАТЬ ПЛИТУ, ЕСЛИ ДАВЛЕНИЕ ГАЗА В СЕТИ НЕ СООТВЕТСТВУЕТ ДАВЛЕНИЮ, УКАЗАННОМУ В РУКОВОДСТВЕ ПО ЭКСПЛУАТАЦИИ И НА ТАБЛИЧКЕ ПЛИТЫ;



ПРОИЗВОДИТЬ КАКИЕ-ЛИБО ИЗМЕНЕНИЯ КОНСТРУКЦИИ ПЛИТЫ;  
ПРОВЕРЯТЬ РАБОТУ ЭЛЕКТРОНАГРЕВАТЕЛЕЙ ЭЛЕКТРОШКАФА  
ЖАРОЧНОГО ПРИКОСНОВЕНИЕМ РУКИ;

УСТАНАВЛИВАТЬ В ЭЛЕКТРОШКАФ ЖАРОЧНУЮ ЛАМПУ ПОДСВЕТА  
МОЩНОСТЬЮ БОЛЕЕ 15 Вт;

ВО ИЗБЕЖАНИЕ ПОЖАРА ИСПОЛЬЗОВАТЬ ПЛИТУ КАК ОТОПИ-  
ТЕЛЬНЫЙ ПРИБОР;

УСТАНАВЛИВАТЬ ПЛИТУ ВПЛОТНУЮ К СТЕНАМ И ПРИМЫКАЮЩЕМУ  
КУХОННОМУ ОБОРУДОВАНИЮ.

5.15 **ВНИМАНИЕ:** КАТЕГОРИЧЕСКИ ЗАПРЕЩАЕТСЯ ПОДВЕРГАТЬ  
ЛЮБОЙ НАГРУЗКЕ ОТКРЫТУЮ ДВЕРЦУ ЭЛЕКТРОШКАФА ЖАРОЧНОГО!

5.16 **ЗАПРЕЩАЕТСЯ:** ИСПОЛЬЗОВАТЬ ЖЕСТКИЕ АБРАЗИВНЫЕ  
ОЧИСТИТЕЛИ ИЛИ ЖЕСТКИЕ МЕТАЛЛИЧЕСКИЕ СКРЕБКИ ДЛЯ ЧИСТКИ  
СТЕКЛА ДВЕРЦЫ ЭЛЕКТРОШКАФА ЖАРОЧНОГО, ТАК КАК ОНИ МОГУТ  
ПОЦАРАПАТЬ ПОВЕРХНОСТЬ, КОТОРАЯ В РЕЗУЛЬТАТЕ МОЖЕТ  
РАЗБИТЬСЯ НА ОСКОЛКИ.

5.17 ЗАПРЕЩАЕТСЯ УСТАНАВЛИВАТЬ ПЛИТУ НА ПОДСТАВКУ НЕ  
ВХОДЯЩУЮ В КОМПЛЕКТ ПЛИТ!

5.18 **ПРЕДОСТЕРЕЖЕНИЕ:** ГАЗОВЫЕ И ЭЛЕКТРОКОНФОРКИ, РАБО-  
ЧАЯ ПОВЕРХНОСТЬ ПЛИТЫ СТАНОВЯТСЯ ГОРЯЧИМИ, ПОЭТОМУ НЕ  
ДОПУСКАЙТЕ ПРИСУТСТВИЯ МАЛЕНЬКИХ ДЕТЕЙ ВБЛИЗИ ПЛИТЫ!

5.19 Плита не предназначена для использования людьми (включая  
детей), у которых есть физические, нервные или психические отклонения  
или недостаток опыта и знаний, за исключением случаев, когда за такими  
лицами осуществляется надзор или проводится их инструктирование  
относительно использования плиты лицом, отвечающим за их безопас-  
ность.

Необходимо осуществлять надзор за детьми с целью недопущения их  
игр с плитой.

## 6 ПОДГОТОВКА К РАБОТЕ

### 6.1 Подготовка к работе плит моделей 221 ГЭ, 221-01 ГЭ.

6.1.1 Перед включением плиты в электрическую сеть необходимо  
установить плиту в месте, удобном для пользования, на расстоянии не  
менее 150 мм от стены помещения до боковой стенки плиты в соответствии  
с рисунком 4.

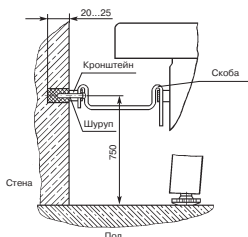

**Рисунок 4 — Схема крепления плиты к стене**

**ВНИМАНИЕ:** ЗАПРЕЩАЕТСЯ ЭКСПЛУАТАЦИЯ ПЛИТЫ БЕЗ ЗАКРЕПЛЕНИЯ!

Горизонтально устойчивое положение достигается с помощью  
регулируемых болтов, устанавливаемых в резьбовые отверстия опоры  
подставки.

Сборка подставки осуществляется в следующем порядке:  
 — снять решетку плиты варочной, крышки эмалированные горелок, отделители горелок;

- зафиксировать дверцу электрошкафа жарочного;
- плиту уложить на любую из боковых стенок.

Установку и закрепление в днище плиты четырёх опор и полки производить согласно рисунку 5:

а) сборка опоры: в основание резьбового отверстия опоры вкрутить болт М6, надев на него полиэтиленовый колпачок;

б) опору (2 шт.) завести в днище плиты (паз 4x22) и закрепить через резьбовое отверстие в опоре болтом М6, предварительно установить шайбу (вид Б);

в) к двум установленным опорам закрепить полку (А-А);

г) повторить действия пункта б) с двумя оставшимися опорами;

д) закрепить вторую часть полки (А-А).

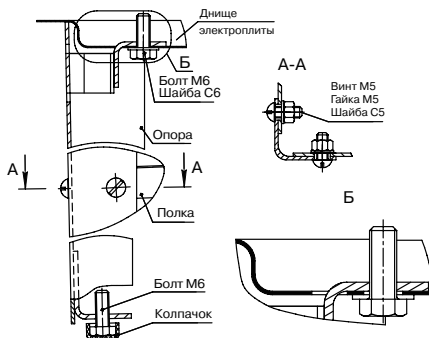

**Рисунок 5 — Схема сборки подставки**

При эксплуатации плиты без подставки установить ножки (опора, пята) в крайние угловые отверстия днища плиты.

6.1.2 Снять транспортную заглушку с входного патрубка газового узла плиты и подсоединить газовые коммуникации к газовому узлу плиты. В случае присоединения при помощи газового шланга он не должен проходить в зоне горячего воздуха и касаться задней стенки плиты (рисунок 6).

неправильно

правильно

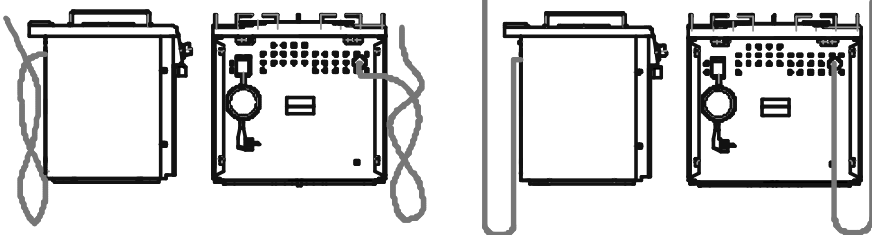

**Рисунок 6 — Схема подсоединения газовых коммуникаций к плите**

6.1.3 Проверить газовые коммуникации от запорного устройства до входного патрубка на герметичность методом обмыливания.

6.1.4 При установке плиты в кухонное оборудование должны соблюдаться следующие расстояния:

— от боковых стенок плиты до боковых стенок напольного кухонного оборудования не менее 20 мм;

— от верхней поверхности решетки плиты варочной до нижней горизонтальной поверхности навесного кухонного оборудования не менее 850 мм;

— от боковых стенок плиты до вертикальных стенок навесного кухонного оборудования не менее 50 мм, если расстояние от верхней поверхности решетки плиты варочной до нижней горизонтальной поверхности навесного кухонного оборудования менее 850 мм.

6.1.5 Установить ручки блока управления в нулевое положение.

6.1.6 Вставить вилку шнура соединительного в розетку двухполюсную.

6.1.7 Электрошкаф жарочный разогреть до максимальной температуры, не загружая его, выдержать при таком режиме в течение одного часа. Запах из помещения удалить проветриванием. Испаряющиеся вещества не являются вредными для здоровья.

6.1.8 Нажав на ручку газового крана в осевом направлении, повернуть её против часовой стрелки до положения «максимальное пламя».

6.1.9 Для плит моделей 251 ГЭ и 221 ГЭ нажать на кнопку включения блока розжига плиты. Время нажатия не более 4 сек. Между горелкой и разрядником должна образоваться искра

**ВНИМАНИЕ: ПРИ НАЖАТИИ НА КНОПКУ ВКЛЮЧЕНИЯ БЛОКА РОЗЖИГА ПЛИТЫ ИСКРА ПОЯВЛЯЕТСЯ НА ВСЕХ ГОРЕЛКАХ ОДНОВРЕМЕННО!**

6.1.10 Для плит моделей 251-01 ГЭ и 221-01 ГЭ зажечь пламя горелки спичкой или пьезозажигалкой.

6.1.11 Проверить качество горения. Пламя окружности горелки должно иметь одинаковую высоту и не должно отрываться от горелки.

## 6.2 Подготовка к работе плит моделей 251 ГЭ, 251-01 ГЭ.

6.2.1 Перед включением плиты в электрическую сеть необходимо установить ее в месте, удобном для пользования, на расстоянии не менее 150 мм от стены помещения до боковой стенки плиты, при этом в основание ввернуть четыре болта М6х30 от деревянного основания упаковки, надев на них полиэтиленовые колпачки, входящие в комплектацию. Установить плиту горизонтально, отрегулировав положение с помощью болтов, и закрепить в соответствии с рисунком 7, введя один конец скобы в кронштейн, а другой — в жалюзи стенки задней верхней.

**ВНИМАНИЕ: ЗАПРЕЩАЕТСЯ ЭКСПЛУАТАЦИЯ ПЛИТЫ БЕЗ ЗАКРЕПЛЕНИЯ!**

6.2.2 Дальнейшие действия в соответствии 6.1.2 - 6.1.11.

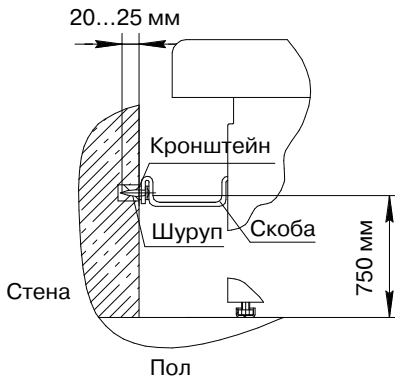

**Рисунок 7 — Схема крепления плиты к стене**

## 7 ПОРЯДОК РАБОТЫ

### 7.1 Порядок работы горелок.

7.1.1 При приготовлении пищи на плите рекомендуется пользоваться посудой, имеющей диаметр согласно таблице 5.

Таблица 5

| Горелка                          | Диаметр кастрюли (мм) |
|----------------------------------|-----------------------|
| R Горелка быстрого действия      | 220-240               |
| SR Горелка полубыстрого действия | 160-200               |

#### 7.1.2 Розжиг горелки:

- включить подачу газа в плиту;
- нажать и повернуть ручку газового крана против часовой стрелки до совмещения метки на панели блока управления с символом «максимальное пламя» на ручке газового крана;
- для плит моделей 251 ГЭ и 221 ГЭ поджечь газ с помощью нажатия кнопки включения блока розжига;
- для плит моделей 251-01 ГЭ и 221-01 ГЭ зажечь пламя горелки спичкой или пьезозажигалкой.

Если горелка не зажглась, закрыть кран и повторить розжиг в той же последовательности не ранее чем через 1 минуту.

7.1.3 Регулировка интенсивности горения производится поворотом ручки против часовой стрелки до положения «малое пламя».

7.1.4 Положения ручки газового крана соответствующие режиму работы горелки указаны в таблице 6.

Таблица 6

| Условное обозначение символов на ручке газового крана | Наименование положений ручки газового крана | Режим работы горелки |
|---|---|----------------------|
| 0   | Нулевое положение                           | Кран закрыт          |
| ▲   | Максимальное пламя                          | Интенсивный режим    |
| ▲   | Малое пламя                                 | Экономичный режим    |

### 7.2 Порядок работы электрошкафа жарочного.

7.2.1 Электрошкаф жарочный изготавливается с ТЭНами.

7.2.2 Для включения электрошкафа жарочного необходимо:

- ручкой термостата задать температуру, необходимую для приготовления блюда;
- ручкой переключателя режимов работы электрошкафа жарочного выбрать один из режимов работы электронагревателей.

После выполнения этих операций на панели блока управления загорается сигнальная лампа (допускается мерцание сигнальной лампы) включения электронагревателей электрошкафа жарочного и лампы подсветки.

7.2.3 При использовании электрошкафа жарочного необходимо разогреть его в течение 15-20 минут незагруженным на максимальной температуре. Дальнейший температурный режим выбирайте в зави-

симости от вида приготавливаемого блюда (продукта). В процессе приготовления выпечки рекомендуется производить разворот выпекаемого изделия на 180°.





7.2.4 По достижении заданной температуры внутри электрошкафа жарочного термостат отключает электронагреватели электрошкафа жарочного (допускается слабое свечение сигнальной лампы). При понижении температуры в электрошкафу жарочном ниже заданной, термостат автоматически включает электронагреватели.

Процесс будет повторяться автоматически до тех пор, пока электрошкаф жарочный принудительно не отключить путём поворота ручкой переключателя в положение «0» (отключено) режима работы электронагревателей или термостата.

7.2.5 Выбор режимов работы электронагревателей электрошкафа жарочного осуществляется поворотом ручки переключателя в любую сторону до фиксированного положения.

7.2.6 Потребляемая мощность при различных режимах нагрева указана в таблице 7.

Таблица 7

| Условное обозначение символов на переключателе режимов работы электрошкафа жарочного или на панели блока управления | Работающий электронагреватель электрошкафа жарочного.<br>Характер нагрева  | Потребляемая мощность электронагревателям и электрошкафа жарочного, Вт |
|---|--|--|
|                                    | Отключено  | —  |
|                                    | Горит лампа подсвета электрошкафа жарочного.<br>Нижний и верхний нагреватель электрошкафа жарочного.<br>Минимальный нагрев         | 300  |
|                                  | Нижний электронагреватель электрошкафа жарочного.<br>Горит лампа подсвета электрошкафа жарочного.<br>Средний нагрев                | 600  |
|                                  | Верхний электронагреватель электрошкафа жарочного.<br>Горит лампа подсвета электрошкафа жарочного.<br>Средний нагрев               | 600  |
|                                  | Нижний и верхний электронагреватель электрошкафа жарочного.<br>Горит лампа подсвета электрошкафа жарочного.<br>Максимальный нагрев | 1200   |

7.2.7 По окончании приготовления необходимо отключить все горелки и электронагреватели электрошкафа жарочного.

## **8 ТЕХНИЧЕСКОЕ ОБСЛУЖИВАНИЕ, ТРАНСПОРТИРОВАНИЕ И ХРАНЕНИЕ**

8.1 Плита является прибором, который должен работать в течение многих лет, поэтому особое внимание уделяйте своевременной очистке загрязняющихся поверхностей и тщательному выполнению основных правил ухода за плитой:

а) не следует зажигать горелку без посуды;

б) необходимо регулярно мыть съемные части горелок и проводить осмотр разрядников блока розжига;

в) нельзя использовать металлические щетки и скребки для чистки плиты варочной от пригоревших остатков пищи.

8.2 Загрязненные эмалированные поверхности электроплиты необходимо очищать пастой, предназначенной для чистки эмалированных поверхностей, а внутренние поверхности электрошкафа жарочного мыть мыльным или содовым раствором, после чего протереть насухо.

Очистку поверхностей ручек производить жидким моющим средством без абразивных материалов типа «Sorti», «Fairy», «Золушка» или другими аналогичными средствами.

Нельзя употреблять чистящие средства с абразивными свойствами, такие как чистящие порошки с абразивами, абразивные пасты, абразивные камни, пемзу, металлические мочалки и т.п.

8.3 Рекомендуется очищать внутренние поверхности электрошкафа жарочного после каждого использования, так как после многократного использования без очистки, на внутренних поверхностях образуется пригоревшая трудносмываемая пленка.

8.4 Срок службы плиты 10 лет. После 5 лет эксплуатации и в дальнейшем, не реже одного раза в 2,5 года, рекомендуется вызывать специалиста сервисного центра, уполномоченного на обслуживание и ремонт плит.

В случае невыполнения профилактических работ возможно возникновение опасности пожара из-за короткого замыкания, старения электропроводки и электроарматуры.

8.5 Плита должна храниться в сухом отапливаемом помещении при температуре от +1° С до +40° С и относительной влажности не более 80%.

8.6 Транспортирование плит может проводиться всеми видами транспорта в крытых транспортных средствах в соответствии с правилами перевозки грузов, действующими на данном виде транспорта, в вертикальном положении, в упаковке предприятия-изготовителя. При транспортировании должна быть исключена возможность перемещения плит внутри транспортных средств.

8.7 Если по окончании срока службы плита подлежит утилизации путем сдачи в металлолом, позаботьтесь о том, чтобы сделать ее непригодной для дальнейшего использования: обрежьте соединительный шнур, снимите электронагреватели электрошкафа жарочного.

**ПОМНИТЕ: ПОПАВ В ДЕТСКИЕ РУКИ, ПЛИТА МОЖЕТ ПРИВЕСТИ К НЕСЧАСТНОМУ СЛУЧАЮ!**

## **9 ВОЗМОЖНЫЕ НЕИСПРАВНОСТИ И МЕТОДЫ ИХ УСТРАНЕНИЯ**

9.1 Возможные характерные неисправности, их причины и методы устранения приведены в таблице 8.

Таблица 8

| Возможная неисправность                         | Вероятная причина   | Метод устранения  |
|---|---|---|
| Не горит лампа под-света электрошкафа жарочного | Перегорела лампа  | Отключить плиту. Снять заднюю стенку плиты и заменить лампу мощностью 15 Вт. Лампа должна быть с маленьким цоколем (E 14) и малой колбой, рассчитанной на высокие температуры |
| Пламя горелки одностороннее                     | 1 Засорены отверстия отделителя горелки<br>2 Перекос крышки горелки | 1 Прочистить отверстия отделителя<br>2 Правильно установить крышку горелки  |

**ПРЕДОСТЕРЕЖЕНИЕ:** УБЕДИТЕСЬ, ЧТО ПЛИТА ВЫКЛЮЧЕНА, ПРЕЖДЕ ЧЕМ ПРОВОДИТЬ ЗАМЕНУ ЛАМПЫ, ЧТОБЫ ИЗБЕЖАТЬ ОПАСНОСТИ ПОРАЖЕНИЯ ЭЛЕКТРИЧЕСКИМ ТОКОМ.

**Примечание** — 1 Неисправности, вызванные отказом (не работают электронагреватели электрошкафа жарочного, разрядники электро-розжига, отсутствует электропитание, отказ элементов газового узла и т.п.), устраняют только специалисты уполномоченных сервисных центров.

2 Замену поврежденного шнура соединительного производят специалисты уполномоченных сервисных центров. Шнур соединительный можно приобрести в сервисных центрах, уполномоченных на обслуживание и ремонт электроплит, или на предприятии-изготовителе.

3 В случае замены термодатчика (термостата) использовать только термодатчик (термостат), рекомендуемый в данной плите.

**ВНИМАНИЕ!** НЕКВАЛИФИЦИРОВАННЫЙ РЕМОНТ МОЖЕТ ВЫЗВАТЬ НАРУШЕНИЕ ЭЛЕКТРОБЕЗОПАСНОСТИ И ТЕХНИЧЕСКИХ ПАРАМЕТРОВ ПЛИТЫ.

## 10 СВИДЕТЕЛЬСТВО О ПРИЕМКЕ И ПРОДАЖЕ

Плита газозлектрическая марки «Мечта» \_\_\_\_\_

наименование модели

Заводской номер \_\_\_\_\_ соответствует ТУ 4858-087-07554931-2007 и признана годной к эксплуатации.

Плита отрегулирована на использование

| Тип газа                 | Давление (Па) |  |
|--------------------------|---------------|--|
| Природный (метан)        | 1960          |  |
| Природный (метан)        | 1274          |  |
| Сжиженный (пропан-бутан) | 2940          |  |

Дата выпуска \_\_\_\_\_ Смена \_\_\_\_\_

Штамп ОТК (клеймо приемщика)

Цена договорная \_\_\_\_\_

Продана \_\_\_\_\_ Дата продажи \_\_\_\_\_  
наименование предприятия торговли

## **11 ГАРАНТИИ ИЗГОТОВИТЕЛЯ**

11.1 Предприятие-изготовитель гарантирует надёжную работу плиты при соблюдении потребителем условий эксплуатации, хранения, транспортирования и установки.

Гарантийный срок эксплуатации плиты 2 года со дня продажи. При поставке на экспорт гарантийный срок эксплуатации плиты 1 год. Данная гарантия распространяется только на изделия, используемые в бытовых целях.

11.2 Дата продажи должна быть отмечена в руководстве по эксплуатации в разделе «Свидетельство о приемке и продаже» и талонах на гарантийный ремонт, и заверена штампом предприятия торговли (магазина).

При отсутствии штампа и даты продажи гарантийный срок исчисляется с момента изготовления плиты.

11.3 В течение гарантийного срока устранение неисправностей производится бесплатно сервисными центрами, уполномоченными на обслуживание и ремонт плит, имеющими двусторонний договор с предприятием-изготовителем.

Гарантия не распространяется на лампу подсвета электрошкафа жарочного.

11.4 В случае отсутствия сервисных центров, уполномоченных на обслуживание и ремонт плит, следует обращаться на предприятие - изготовитель, прилагая к письму гарантийный талон.

11.5 При ремонте плиты отрывные талоны на гарантийный ремонт заполняются и изымаются специалистом сервисного центра, уполномоченного на обслуживание и ремонт плит. Владелец плиты должен требовать заполнения корешка талона при изъятии талона на гарантийный ремонт.

11.6 Любые претензии по качеству изделия рассматриваются только после проверки сервисным центром, уполномоченным на обслуживание и ремонт плит, с выдачей соответствующего заключения.

11.7 Предприятие-изготовитель не принимает претензии на комплектность и механические повреждения плиты после её продажи.

11.8 Гарантия не распространяется:

— на отказы и неисправности, вызванные транспортными повреждениями, небрежным отношением или плохим уходом, а также при отсутствии отметки аттестованным специалистом службы газового хозяйства в талоне установки плиты;

— на неисправности, которые вызваны не зависящими от производителя причинами, такими как явления природы и стихийные бедствия;

— на царапины, трещины или аналогичные механические повреждения, возникшие в процессе эксплуатации.



11.9 В случае утери руководства по эксплуатации с талонами на гарантийный ремонт владелец плиты лишается права на гарантийный ремонт.

Дубликаты руководства по эксплуатации и талонов на гарантийный ремонт не выдаются.

11.10 Гарантийные обязательства предприятия-изготовителя никак не ограничивают Ваших прав, предусмотренных законодательством.

В случае, если Вы не получили удовлетворительного гарантийного обслуживания, пожалуйста, сразу же сообщите письменно или позвоните на предприятие-изготовитель тел./факс (3513) 63-60-82, тел. 63-42-79, 63-52-88, электронная почта service@zlatmash.ru

Предприятие-изготовитель не несет ответственность за ущерб здоровью и собственности, если это вызвано несоблюдением норм установки, использованием неисправной плиты.

Для установки, подключения обращаться в специализированные организации имеющие лицензию на право установки и подключение плит. По всем вопросам, связанным с техническим обслуживанием, обращаться только в специализированные сервисные центры, уполномоченные на обслуживание и ремонт плит. Информация о сервисных центрах, уполномоченных на обслуживание и ремонт плит, прилагается отдельным списком и входит в комплектность плиты.

## 12 ТАЛОН УСТАНОВКИ ПЛИТЫ

Плита газозлектрическая марки «Мечта» \_\_\_\_\_  
наименование модели  
установлена

\_\_\_\_\_ адрес владельца, где установлена газозлектрическая плита  
и пущена в работу \_\_\_\_\_  
наименование службы газового хозяйства

Аттестованный специалист службы газового хозяйства

\_\_\_\_\_ подпись (Ф.И.О.)

«Плита укомплектована и работоспособна. С руководством по эксплуатации, правилами пользования и гарантийными обязательствами ознакомлен».

Владелец \_\_\_\_\_  
подпись, дата

Изготовитель: АКЦИОНЕРНОЕ ОБЩЕСТВО  
«ЗЛАТОУСТОВСКИЙ МАШИНОСТРОИТЕЛЬНЫЙ ЗАВОД»  
(АО «ЗЛАТМАШ»)

Парковый проезд, 1, г. Златоуст,  
Челябинская область, Россия, 456208

**КОРЕШОК ТАЛОНА № 1**

на гарантийный ремонт

Изыятый « \_\_\_\_\_ » \_\_\_\_\_ 20 \_\_\_\_\_ г.

Исполнитель \_\_\_\_\_  
фамилия, имя, отчество

АКЦИОНЕРНОЕ ОБЩЕСТВО  
«ЗЛАТОУСТОВСКИЙ МАШИНОСТРОИТЕЛЬНЫЙ ЗАВОД»  
(АО «ЗЛАТМАШ»)  
Парковый проезд, 1, г. Златоуст,  
Челябинская область, Россия, 456208

**ТАЛОН № 1**на гарантийный ремонт плиты газозлектрической марки  
«Мечта» \_\_\_\_\_ ТУ 4858-087-07554931-2007Заводской номер \_\_\_\_\_  
модель

Дата изготовления \_\_\_\_\_

Продана магазином \_\_\_\_\_  
наименование и номер\_\_\_\_\_   
магазина и его адрес

Дата продажи \_\_\_\_\_

Штамп магазина \_\_\_\_\_  
личная подпись продавца

Выполнены работы \_\_\_\_\_

**Исполнитель****Владелец**\_\_\_\_\_   
фамилия, имя, отчество\_\_\_\_\_   
подпись\_\_\_\_\_   
наименование сервисного центра, выполнившего ремонт\_\_\_\_\_   
и его адрес

М.П. \_\_\_\_\_

\_\_\_\_\_   
должность и подпись руководителя сервисного центра,  
выполнившего ремонт

АКЦИОНЕРНОЕ ОБЩЕСТВО  
«ЗЛАТОУСТОВСКИЙ МАШИНОСТРОИТЕЛЬНЫЙ ЗАВОД»  
(АО «ЗЛАТМАШ»)  
Парковый проезд, 1, г. Златоуст,  
Челябинская область, Россия, 456208

**ТАЛОН № 2**на гарантийный ремонт плиты газозлектрической марки  
«Мечта» \_\_\_\_\_ ТУ 4858-087-07554931-2007Заводской номер \_\_\_\_\_  
модель

Дата изготовления \_\_\_\_\_

Продана магазином \_\_\_\_\_  
наименование и номер\_\_\_\_\_   
магазина и его адрес

Дата продажи \_\_\_\_\_

Штамп магазина \_\_\_\_\_  
личная подпись продавца

Выполнены работы \_\_\_\_\_

**Исполнитель****Владелец**\_\_\_\_\_   
фамилия, имя, отчество\_\_\_\_\_   
подпись\_\_\_\_\_   
наименование сервисного центра, выполнившего ремонт\_\_\_\_\_   
и его адрес

М.П. \_\_\_\_\_

\_\_\_\_\_   
должность и подпись руководителя сервисного центра,  
выполнившего ремонт**КОРЕШОК ТАЛОНА № 2**

на гарантийный ремонт

Изыятый « \_\_\_\_\_ » \_\_\_\_\_ 20 \_\_\_\_\_ г.

Исполнитель \_\_\_\_\_  
фамилия, имя, отчество