

ET Eesti keeles

Kasutusjuhend

NÕUDEPESUMASIN - Sisukord

Kasutusjuhend, 1
Olulised ohutusnõuded, 2-3
Tehniline tugi, 12
Tootekirjeldus, 13
Paigaldamine, 16-17
Seadme kirjeldus, 18
Rafineeritud sool ja loputusvahend, 19
Restide täitmine, 20-21
Pesuvahendi ja nõudepesumasina kasutamine, 22
Pesutsükklid, 23
Spetsiaalsed pesutsükklid ja lisavõimalused, 24
Hooldus ja korrashoid, 25
Veaotsing, 26

LT Lietuviškai

Naudojimo instrukcijos

INDAPLOVĖ - Turinys

Naudojimo instrukcijos, 1
Svarbios saugos instrukcijos, 3-4-5
Pagalba, 12
Gaminio duomenys, 13
Montavimas, 27-28
Įrenginio aprašymas, 29
Valyta druska ir plovimo priemonės, 30
Indų į stalčių dėjimas, 31-32
Ploviklio ir indaplovės naudojimas, 33
Plovimo ciklai, 34
Specialūs plovimo ciklai ir parinktys, 35
Techninė priežiūra ir aptarnavimas, 36
Gedimų nustatymas ir šalinimas, 37

LV Latviešu valodā

Lietošanas instrukcija

TRAUKU MAZGĀJAMĀ MAŠĪNA - Saturs

Lietošanas instrukcijas, 1
Svarīgas norādes par drošību, 5-6
Palīdzība, 12
Datu lapa, 14
Uzstādīšana, 38-39
Ierīces apraksts, 40
Uzlabotais sāls un skalošanas līdzeklis, 41
Ievietošana statīvos, 42-43
Mazgāšanas līdzekļa un trauku mazgājamās mašīnas lietošana, 44
Mazgāšanas cikli, 45
Speciālie mazgāšanas cikli un opcijas, 46
Apkope un uzturēšana, 47
Traucējumu meklēšana, 48

PL Polski

Instrukcja obsługi

ZMYWARKA - Spis treści

Instrukcja obsługi, 1
Ważne Wskazówki Bezpieczeństwa, 6-7-8
Serwis Techniczny, 12
Karta produktu, 14
Instalacja, 49-50
Opis urządzenia, 51
Sól regeneracyjna i środek nablyszczający, 52
Ładowanie koszy, 53-54
Środek myjący i obsługa zmywarki, 55
Programy, 56
Programy specjalne i opcje, 57
Konserwacja i obsługa, 58
Nieprawidłowe działanie i możliwe środki zaradcze, 59

RU Русский

Руководство по эксплуатации ПОСУДОМОЕЧНАЯ МАШИНА - Оглавление

Руководство по эксплуатации, 1
Важная Информация по Технике Безопасности, 8-9-10
Установка, 60-61
Техническая спецификация изделия, 62
Описание изделия, 63
Регенерирующая соль и Ополаскиватель, 64
Загрузка корзин, 65-66
Моющее средство и использование посудомоечной машины, 67
Программы, 68
Специальные программы и Дополнительные функции, 69
Техническое обслуживание и уход, 70
Неисправности и методы их устранения, 71
Сервисное обслуживание, 72

SR Српски

Упутство за употребу

МАШИНА ЗА СУДОВЕ - Садржај

Упутства за употребу, 1
Важна Безбедносна Упутства, 10-11
Подршка, 12
Картица производа, 15
Инсталација, 73-74
Опис машине, 75
Регенеришућа со и средство за сјај, 76
Попуњавање корпи, 77-78
Детерџент и коришћење машине, 79
Програми, 80
Специјални програми и опције, 81
Одржавање и нега, 82
Кварови и решења, 83

⚠ Enne seadme esimest kasutuskorda lugege juhised hoolikalt läbi, sest need sisaldavad olulist teavet seadme ohutu paigaldamise, kasutamise ja hoolduse kohta. Hoidke kasutusjuhend kindlas kohas, et seda vajaduse korral hiljem uuesti vaadata. Kui müüte seadme ära, annate selle ära või kui seade viiakse teise kohta, andke kindlasti see kasutusjuhend seadmega kaasa.

Eemaldage seadmelt kogu pakend ja veenduge, et seadmel ei ole transpordikahjustusi. Vastasel juhul katkestage paigaldustööd ja pöörduge edasimüüja poole.

⚠ Nõudepesumasina kasutamisel tuleb täita alljärgnevaid ohutusnõudeid:

- See seade on mõeldud nõude pesemiseks kodumajapidamises vastavalt seadme kasutusjuhendi juhistele.
- Lapsed (vähemalt 8-aastased) ja isikud, kellel on vähenenud füüsilised või vaimsed võimed või vähesed kogemused ja oskused, tohivad sada seadet kasutada juhul, kui neile tagatud järelevalve või antud juhised seadme ohutuks kasutamiseks ning nad mõistavad seadme kasutamisest tuleneda võimalid ohte. Lapsed ei tohi seadmega mängida.
- Lapsed ei tohi seadet puhastada ega hooldada ilma täiskasvanu järelevalveta.
- Nõudepesumasinat ei tohi paigaldada välistingimustesse, isegi mitte katuse alla. Äärmiselt ohtlik on jätta nõudepesumasin vihma või tormi kätte.
- Ärge hoidke seadme lähedal kergsüttivaid materjale.
- Seadmes olev vesi ei kõlba joomiseks.
- Ärge kasutage seadmes lahusteid - plahvatusoht!
- Seadme ust ei tohi jätta lahti, sest vastasel juhul võib keegi selle otsa komistada.
- Ärge pange nõudesumasina avatud uksele esemeid ja ärge istuge või seiske nõudepesumasina lahtisele uksele, sest nõudepesumasin võib ette kukkuda.
- Nõudepesumasina lahtine uks talub ainult väljatõmmatud täis resti raskust.
- Iga tsükli lõpus ja enne seadme puhastamist või hooldamist või talitlushäire korral tuleb veekraan kinni keerata ja pistik seinakontaktist välja tõmmata.
- Seadet tohivad remontida ja seadmele tehnilist hooldust teha ainult kvalifitseeritud tehnikud.
- Seadme pistiku välja tõmbamisel

seinakontaktist tõmmake alati pistikust. Ärge tõmmake toitekaablist.

- Rebendite vältimiseks kandke seadme kokku panemise ajal spetsiaalseid kaitsekindaid.
- Piirake sobivate vahendite abil juurdepääs seadme tagaseinale - paigaldage seade seinale lähedale või kasutage mööbliplaati.
- Hoidke pakkematerjalid lastele kättesaamatus kohas. Pakkematerjale ei tohi kasutada mängimiseks.
- Lapsed ei tohi seadmega mängida.
- Hoidke nõudepesu- ja loputusvahend ning sool lastele kättesaamatus kohas.
- See seade on mõeldud kasutamiseks ainult kodumajapidamises.
- Seadet ei tohi kasutada enne, kui selle paigaldamine on lõpetatud.

MAANDUSJUHISED

- See seade peab olema maandatud. Seadme talitlushäire või rikke korral vähendab maandus elektrilöögiohtu, tagades elektrivoolule kõige väiksema takistusega tee. See seade on varustatud toitekaabliga, millel on maandusjuht ja -pistik.
- Pistik tuleb ühendada sobivasse seinakontakti, mis on paigaldatud ja maandatud vastavalt kohalikele eeskirjadele ja määrustele.
- Seadme ühendamiseks vooluvõrku ei tohi kasutada pikendusjuhet, adaptereid ega adapterpistikuid.
- Seadme maandusjuhi vale ühendamine võib põhjustada elektrilöögiohtu.
- Kui kahtlete, kas seade on nõuetekohaselt maandatud, konsulteerige kvalifitseeritud elektriiku või hooldusesindajaga. Ärge muutke seadme pistikut, kui see ei sobi seinakontakti. Pöörduge kvalifitseeritud elektriiku poole, kes paigaldab sobiva seinakontakti.

NÕUETEKOHANE KASUTAMINE

- Pärast seadme paigaldust peab olema tagatud juurdepääs selle pistikule, et vajadusel seade vooluvõrgust lahutada.
- Nõudepesumasina täitmisel nõudega:
 - 1 - pange teravad esemed nii, et need ei kahjusta ukse tihendit;
 - 2 - **HOIATUS:** pange noad ja teised terava otsaga köögitarvikud nugade-kahvlite korvi nii, et otsad/lõiketerad on suunatud alla või pange need horisontaalselt, teravate otstega seadme tagakülje poole.
- Kasutage ainult automaatsõudepesumasina jaoks mõeldud nõudepesu- ja loputusvahendeid.
- **HOIATUS:** Mõned nõudepesuvahendid

on tugevalt aluselised. Need võivad olla alla neelamise korral väga ohtlikud. Vältige kontakti naha ja silmadega ning hoidke lapsed eemal, kui nõudepesumasina uks on lahti. Kui pesutsükl on lõppenud, veenduge, et nõudepesuvahendi sahtel on tühi.

- Ohu vältimiseks võib kahjustunud toitekaabli vahetada tootja või selle hoolduskeskus või sarnaselt kvalifitseeritud isik.
- Paigaldamise ajal tuleb vältida toitekaabli liigset painutamist või laiaks pressimist. Juhtimisnuppe ei tohi muuta.
- Pakkematerjalide kasutuselt kõrvaldamisel järgige kohalikke eeskirju, et tagada nende ümbertöötlemine.
- Kasutage nõudepesumasinat sihipäraselt.
- Seadme ühendamiseks veevõrguga tuleb kasutada komplekti kuuluvaid voolikuid. Kasutatud voolikuid ei tohi uuesti kasutada.
- Nõude maksimaalne arv on toodud tootelehel.

KESKKONNA SÄÄSTMINE

- See seade on valmistatud ümbertöödeldud või korduvkasutatavatest materjalidest. Seadme kasutuselt kõrvaldamisel tuleb järgida kohalikke jäätmekäitluseeskirju. Enne seadme kasutuselt kõrvaldamist lõigake selle toitekaabel läbi, et vältida seadme uuesti sisse lülitamist.
- Lisateavet selle toote käsitlemise ja kasutuselt kõrvaldamise kohta saate kohalikust omavalitsusest, kus tegeletakse jäätmekäitlusega või kauplustest, kust te seadme soetasite.

PAKENDI KASUTUSELT KÕRVALDAMINE

- Pakend on 100% ümbertöödeldav, mida tõendab pakendil olev ümbertöötlemise sümbol. Pakendi osi ei tohi paisata keskkonda, vaid need tuleb kasutuselt kõrvaldada vastavalt kohaliku omavalitsuse poolt sätestatud nõuetele.
- Vastavalt Euroopa Direktiivile 2012/19/EÜ, milles käsitletakse elektri- ja elektroonikaseadmete jäätmeid, ei tohi kodumajapidamisseadmeid visata olmeprügi hulka. Kasutuskõlbmatuks muutunud seadmed tuleb koguda eraldi, et optimeerida seadmes olevate materjalide korduvkasutamist ja ümbertöötlemistega seonduvaid kulusid ning vältida seeläbi võimalikku kahju atmosfäärile ja inimeste tervisele. Läbikriipsutatud prügikasti märk kõikidel toodetel tuleb seadme omanikule meelde tulla kohustust koguda jäätmed eraldi. Lisateabe saamiseks kodumajapidamisseadmete nõuetekohase

kasutuselt kõrvaldamise kohta pöörduge vastava riigiasutuse või seadme edasimüüja poole.

LT

SVARBIOS SAUGOS INSTRUKCIJOS

⚠ Prieš naudojimą atidžiai perskaitykite instrukcijas, nes jose pateikta svarbi saugaus montavimo, naudojimo ir techninės priežiūros informacija. Šį naudojimo vadovą laikykite saugioje vietoje, kad bet kada prireikus galėtumėte juo naudotis. Įrenginį parduodant, atiduodant arba gabenant į kitą vietą, įsitikinkite, kad kartu su indaplove perduodamas ir šis naudojimo vadovas.

Išimkite įrenginį iš pakuotės ir įsitikinkite, kad jis nebuvo pažeistas transportavimo metu. Jeigu pastebėjote pažeidimų, susisiekite su pardavėju. Toliau nemontuokite indaplovės.

⚠ Naudodami indaplovę, laikykitės šių atsargumo priemonių

- Įrenginys skirtas naudoti indų plovimui buityje, laikantis šiame vadove pateiktų instrukcijų.
- Šį įrenginį gali naudoti 8 metų ir vyresni vaikai, taip pat asmenys, kurių fiziniai, jutimo arba protiniai gebėjimai sumažėję arba asmenys su patirties bei žinių trūkumu, jeigu jie yra prižiūrimi arba išmokyti saugiai naudoti prietaisą ir supranta kylančius pavojus. Įrenginys neskirtas žaisti vaikams.
- Įrenginio valymo ir naudotojo atliekamų techninės priežiūros darbų negali atlikti vaikai be suaugusiųjų priežiūros.
- Įrenginys negali būti naudojamas lauke, net ir po stogu. Galimybė vėjui ir lietai veikti įrenginį kelia labai didelį pavojų.
- Šalia įrenginio negalima laikyti degių medžiagų.
- Įrenginyje esantis vanduo nėra geriamasis vanduo.
- Nenaudokite tirpiklių prietaiso viduje: tai sukels sprogimo pavojų!
- Nepalikite atvirų įrenginio durų – kyla užkliuvimo pavojus.
- Ant atidarytų durelių negalima dėti pašalinių daiktų, taip pat negalima ant jų sėdėti arba stovėti, nes įrenginys gali apvirsti.
- Atidarytos indaplovės durės gali išlaikyti tik ištraukto ir apkrauto padėklo svorį.
- Kiekvieną kartą baigus indų plovimo ciklą, taip pat prieš valant įrenginį arba atliekant jo techninę priežiūrą, būtina ištraukti laidą iš elektros maitinimo lizdo. Tai būtina padaryti ir įrenginio veikimo sutrikimo atveju.
- Remontą ir techninius pakeitimus gali atlikti tik kvalifikuotas specialistas.

- Išjungę įrenginį, visada ištraukite laidą iš elektros maitinimo lizdo. Netraukite laikydami už laido.
- Siekiant išvengti susižalojimo pavojaus, įrenginio montavimo metu reikia mūvėti tam skirtas pirštines.
- Įrenginio naudojimo metu prieiga prie jo galinės sienelės turi būti apribota: įrenginį rekomenduojama priglausti prie sienos arba baldų.
- Įrenginio pakuotės medžiagas laikyti vaikams nepasiekiamoje vietoje – jos neturi būti naudojamos žaidimui.
- Vaikams neturi būti leidžiama žaisti su įrenginiu.
- Ploviklį, skalavimo priemones ir druską laikykite vaikams nepasiekiamoje vietoje.
- Įrenginys skirtas tik naudojimui buityje.
- Įrenginį galima naudoti tik užbaigus jo montavimo darbus.

ĮŽEMINIMO INSTRUKCIJOS

- Šis įrenginys turi būti įžemintas. Sutrikus įrenginio veikimui arba jam sugedus, įžeminimas sumažina elektros smūgio riziką, elektros srovę nukreipdamas mažiausios varžos kryptimi. Šis įrenginys pateikiamas su maitinimo laidu, turinčiu įžeminimo laidą ir kištuką su įžeminimo jungtimi.
- Kištukas turi būti įjungtas į tinkamą maitinimo tinklo lizdą, kuris yra sumontuotas ir įžemintas laikantis visų vietos teisės aktų ir potvarkių.
- Ilgintuvai, adapteriai ir kištukų adapteriai negali būti naudojami įrenginio jungimui prie elektros tinklo.
- Netinkamas įžeminimo laido prijungimas gali sukelti elektros smūgio pavojų.
- Jeigu abejojate, ar įrenginys yra tinkamai įžemintas, pasikonsultuokite su kvalifikuotu elektriku arba techninės priežiūros specialistu. Jeigu kartu su įrenginiu pateiktas kištukas netelpa į lizdą, jo keisti negalima. Tinkamą kištuką gali parinkti tik kvalifikuotas elektrikas.

TINKAMAS NAUDOJIMAS

- Sumontavus įrenginį turi būti užtikrinta išjungimo galimybė (prieiga prie pagrindinio kištuko).
- Dėdami indus plovimui:
 - 1 – Aštrius stalo įrankius arba kt. reikmenis sudėkite taip, kad jie nepažeistų durelių tarpiklio.
 - 2 – **ĮSPĖJIMAS:** Peiliai ir kiti aštrūs reikmenys turi būti sudėti į stalo įrankių krepšelį nukreipiant jų viršūnes / ašmenis žemyn arba padėti horizontalioje padėtyje, aštrias kraštines

- nukreipiant nuo įrenginio priekinės dalies.
- Naudokite tik automatinėms indaplovėms skirtą ploviklį bei skalavimo priemones.
- **ĮSPĖJIMAS:** Kai kurie plovikliai yra stiprūs šarmai. Jie gali būti labai pavojingi nurijus. Venkite patekimo ant odos ir į akis; laikykite vaikus atokiau, kai yra atidaryta indaplovė. Pasibaigus plovimo ciklui, patikrinkite, ar ploviklio talpykla yra tuščia.
- Jeigu yra pažeistas maitinimo laidas, siekiant išvengti pavojaus, jį turi pakeisti gamintojas, jo paskirtas techninės priežiūros atstovas arba atitinkamą kvalifikaciją turintis asmuo.
- Montuojant negalima maitinimo laido pernelyg sulenkti arba per daug ištiesti. Nekeiskite valdymo parametrų.
- Šalinami bet kokias pakavimo medžiagas, laikytės vietos teisės aktų nuostatų taip, kad pakuotė būtų panaudota pakartotinai.
- Naudokite indaplovę tik pagal paskirtį.
- Įrenginys turi būti prijungtas prie vandentiekio naudojant naują žarnų komplektą. Seni žarnų komplektai neturi būti naudojami pakartotinai.
- Didžiausias indų komplektų skaičius nurodytas gaminio lape.

APLINKOS APSAUGA

- Šis įrenginys buvo pagamintas iš perdirbamų arba pakartotinio naudojimo medžiagų. Atidavimas į metalo laužą turi būti atliekamas laikantis vietos atliekų tvarkymo reikalavimų. Prieš atiduodami į metalo laužą, įsitikinkite, kad maitinimo laidas yra nupjautas ir kad prietaisas negalės būti naudojamas pakartotinai.
- Dėl išsamesnės informacijos apie šio gaminio perdirbimą kreipkitės į vietos valdžios instituciją, atsakingą už buitines technikos atliekų surinkimą, arba parduotuvę, kurioje pirkote įrenginį.

PAKUOTĖS UTILIZAVIMAS

- Pakuotė gali būti visiškai perdirbta – tai patvirtina perdirbimo simbolis. Įvairios kitos pakuotės dalys neturi patekti į aplinką, tačiau turi būti utilizuotos laikantis vietos valdžios reglamentų.
- Europos Sąjungos direktyvoje 2012/19/ES, susijusioje su elektros ir elektroninės įrangos atliekomis (EEĪA), teigiama, kad buitiniai įrenginiai neturi būti šalinami naudojant įprastą kietųjų buitinių atliekų tvarkymo ciklą. Išrinkti įrenginiai turėtų būti sukaupiami atskirai, siekiant pagerinti pakartotinio panaudojimo ir indaplovės viduje esančių medžiagų perdirbimo išlaidas

bei užkirsti kelią žalai aplinkai bei visuomenės sveikatai. Perbrauktos šiukšliadėžės simbolis, vaizduojamas ant įrenginių, primena jų savininkams įsipareigojimus, susijusius su buitinės technikos atliekų atskiru surinkimu. Dėl papildomos informacijos, susijusios su tinkamu buitinių įrenginių šalinimu, galite kreiptis į atitinkamą valdžios instituciją arba vietos įrenginių pardavimo atstovą.

LV SVARĪGAS DROŠĪBAS NORĀDES

⚠ Pirms lietošanas rūpīgi izlasiet norādes, jo tās iekļauj svarīgu informāciju par drošu uzstādīšanu, izmantošanu un apkopi. Glabājiet šo lietošanas instrukciju drošā vietā turpmākām uzziņām. Ja ierīce tiek pārdota, atdota vai pārvietota, nodrošiniet, lai tās komplektā tiktu iekļauta šī instrukcija.

Atbrīvojiet ierīci no visa iesaiņojuma un pārliecinieties, ka pārvadāšanas laikā tā nav bojāta. Bojājumu gadījumā sazinieties ar mazumtirgotāju un neturpiniet uzstādīšanas procesu.

⚠ Izmantojot trauku mazgājamo mašīnu, ievērojiet turpmāk norādītos drošības pasākumus.

- Ierīce jāizmanto mājsaimniecības fajansa trauku mazgāšanai saskaņā ar šīs instrukcijas norādēm.
- Šo ierīci drīkst izmantot bērni no astoņu gadu vecuma un personas ar pavājinātām fiziskajām, maņu vai garīgajām spējām vai pieredzes un zināšanu trūkumu, ja tām tiek nodrošināta atbilstoša pārraudzība vai sniegta norādes par ierīces drošu izmantošanu un tās saprot saistītos draudus. Bērni nedrīkst spēlēt ar šo ierīci.
- Tīrīšanu un apkopi, ko parasti veic lietotājs, nedrīkst veikt bērni bez uzraudzības.
- Ierīci nedrīkst uzstādīt ārā, pat slēgtās zonās. Ļoti bīstami ir atstāt iekārtu apstākļos, kur tā tiek pakļauta lietusei un vētras iedarbībai.
- Neglabājiet ierīces tuvumā viegli uzliesmojošus materiālus.
- Ūdens, kas ir ierīcē, nav dzerams.
- Nelietojiet ierīcē šķīdinātājus: eksplozijas risks!
- Durvis nedrīkst atstāt atvērtā pozīcijā, lai neradītu pakļūšanas risku.
- Uz atvērtajām durvīm nedrīkst atbalstīt nekādus priekšmetus un uz tām nedrīkst arī sēdēt vai stāvēt, jo ierīce var gāzties uz priekšu.
- Atvērtas ierīces durvis var atbalstīt vienīgi

ar pilnībā izvilktā statīva svaru.

- Katra cikla beigās un pirms ierīces tīrīšanas apkopes darbu veikšanas nolūkos ir jāaizver ūdens padeves krāns un kontaktdakša jāatslēdz no kontaktlīdziņa; atvienošana jāveic arī jebkuras disfunkcijas gadījumā.
- Remontdarbus un tehniskās izmaiņas drīkst veikt tikai kvalificēts tehniskais speciālists.
- Atslēdzot ierīci, vienmēr izvelciet kontaktdakšu no strāvas līdziņa. Nevelciet aiz kabeļa.
- Lai nesavainotos, ierīces montāžas laikā jāizmanto īpaši cimdi.
- Lietošanas laikā ir pienācīgi jāierobežo piekļuve aizmugures sienai, piemēram, novietojot ierīci pie sienas vai kādas mēbeles malas.
- Iesaiņojuma materiālus glabājiet bērniem nepieejamā vietā, tos nedrīkst izmantot kā rotaļlietas.
- Bērniem nedrīkst ļaut spēlēt ar šo ierīci.
- Mazgāšanas līdzekli, skalošanas līdzekli un sāli glabājiet bērniem nepieejamā vietā.
- Ierīce ir paredzēta tikai izmantošanai mājsaimniecībā.
- Ierīci nedrīkst darbināt pirms uzstādīšanas procesa pabeigšanas.

NORĀDĪJUMI PAR ZEMĒŠANU

- Šī ierīce ir jāiezemē. Disfunkcijas vai atteices gadījumā zemējums mazina elektrošoka gūšanas risku, nodrošinot mazākās pretestības ceļu elektriskajai strāvai. Šīs ierīces vadam ir aprīkojuma zemējuma vadītājs un zemējuma spraudnis.
- Spraudnis ir jāpieslēdz atbilstoši izejai, kas ir uzstādīta un iezemēta atbilstoši visiem vietējiem noteikumiem un rīkojumiem.
- Ierīces pievienošanai pie izejas nedrīkst izmantot pagarinātājvadu, adapterus un pārveides spraudņus.
- Nepareizs aprīkojuma zemējuma vadītāja savienojums var radīt elektrošoka gūšanas risku.
- Ja šaubāties, vai ierīce ir pareizi iezemēta, lūdziet to pārbaudīt kvalificētam elektriķim vai servisa pārstāvim. Nepārveidojiet ierīci pievienoto kontaktdakšu, ja tā neatbilst izejai. Palūdziet kvalificētam elektriķim uzstādīt pareizu izeju.

PAREIZA LIETOŠANA

- Pēc uzstādīšanas jānodrošina piekļuve ierīces atvienošanai (ar galveno kontaktdakšu).
- Mazgājamo priekšmetu ievietošana.

1. Asus priekšmetus novietojiet tā, lai tie nesabojātu durvju blīvējumu.
2. **BRĪDINĀJUMS!** Naži un citi piederumi ar asiem galiem jāievieto piederumu grozā ar smailajiem galiem/asmeņiem uz leju vai horizontālā pozīcijā tā, lai asais gals būtu vērstš prom no ierīces priekšpuses.
- Lietojiet tikai automātiskajai trauku mazgājamajai mašīnai paredzētos tīrīšanas līdzekļus un skalošanas piedevas.
- **BRĪDINĀJUMS!** Daži trauku mazgājamās mašīnas mazgāšanas līdzekļi ir ļoti sārmaini. Norīšanas gadījumā tie var būt ļoti bīstami. Nepieļaujiet to saskari ar ādu un acīm un neļaujiet bērniem atrasties pie trauku mazgājamās mašīnas, kad tās durvis ir atvērtas. Pēc mazgāšanas cikla pabeigšanas pārbaudiet, vai mazgāšanas līdzekļa trauks ir tukšs.
- Ja padeves vads ir bojāts, lai izvairītos no riska, tas jānomaina ražotājam, tā apkopes pārstāvim vai līdzīgas kvalifikācijas personai.
- Uzstādīšanas laikā strāvas vadu nedrīkst pārmērīgi vai bīstami saliekt vai saspiest. Neveiciet nekādas vadības elementu izmaiņas.
- Likvidējot iesaiņojuma materiālus, ievērojiet vietējos tiesību aktus, lai iesaiņojumu varētu izmantot atkārtoti.
- Trauku mazgājamo mašīnu izmantojiet tikai paredzētajiem nolūkiem.
- Ierīce ir jāpievieno ūdens padevei, izmantojot jaunus šļūteņu komplektus. Vecos šļūteņu komplektus nedrīkst izmantot atkārtoti.
- Maksimālais ēdamrīku komplektu skaits ir norādīts izstrādājuma lapā.

VIDES AIZSARDZĪBA

- Šī ierīce ir izgatavota no pārstrādājama vai atkārtoti izmantojama materiāla. Nodotāna metāllūžņos jāveic saskaņā ar vietējiem atkritumu likvidācijas noteikumiem. Pirms nodošanas metāllūžņos nogrieziet strāvas vadu, lai ierīci nevarētu izmantot atkārtoti.
- Lai iegūtu papildinformāciju par to, kā rīkoties ar šo izstrādājumu un to pārstrādāt, sazinieties ar vietējām varas iestādēm, kas nodarbojas ar atsevišķo atkritumu savākšanu, vai veikalu, kurā iegādājāties ierīci.

IESAIŅOJUMA IZMEŠANA

- Iesaiņojums ir 100% pārstrādājams (to apstiprina pārstrādes simbols). Iesaiņojuma daļas nedrīkst izmest apkārtējā vidē, bet tās ir jāutilizē saskaņā ar pašvaldības noteikumiem.
- Eiropas Direktīva Nr. 2012/19/ES par elektrisko un elektronisko iekārtu atkritumiem (EEIA)

noteic, ka sadzīves ierīces nedrīkst likvidēt, izmantojot parasto pilsētas cieto atkritumu savākšanas ciklu. Izlietotās ierīces ir jāsavāc atsevišķi, lai optimizētu iekārtas materiālu atkārtotās izmantošanas un pārstrādes izmaksas un novērstu iespējamo kaitējumu atmosfērai un sabiedrības veselībai. Uz visiem izstrādājumiem redzamais pārsvītrotās atkritumu tvertnes simbols atgādina īpašniekiem par viņu pienākumiem saistībā ar atsevišķo atkritumu savākšanu. Lai iegūtu papildinformāciju par sadzīves ierīču pareizu likvidēšanu, īpašnieki var sazināties ar attiecīgo valsts iestādi vai ierīču vietējo izplatītāju.

PL

WAŻNE WSKAZÓWKI BEZPIECZEŃSTWA

 Przed użyciem urządzenia należy przeczytać uważnie instrukcję, ponieważ zawiera ona ważne informacje na temat bezpiecznej instalacji, użytkowania i konserwacji. Zachować niniejszą instrukcję w bezpiecznym miejscu w celu przyszłej konsultacji. W przypadku sprzedaży, odstąpienia lub przeniesienia urządzenia należy się upewnić, że instrukcja została przekazana wraz z urządzeniem.

Ostrożnie usunąć wszystkie materiały opakowaniowe i upewnić się, że nie zostały one uszkodzone podczas transportu. W razie uszkodzenia, skontaktować się ze sprzedawcą i nie rozpoczynać czynności montażowych.

 **Podczas użycia zmywarki, stosować poniższe środki ostrożności:**

- Stosować urządzenie do mycia naczyń zgodnie z instrukcjami zawartymi w instrukcji.
- Urządzenie może być używane przez dzieci powyżej 8 lat oraz osoby z ograniczonymi zdolnościami fizycznymi, zmysłowymi lub psychicznymi lub brakiem doświadczenia i wiedzy, jeśli osoby te są nadzorowane, uzyskały instrukcje na temat bezpiecznego użycia urządzenia i mają świadomość istniejącego zagrożenia. Nie zezwalać dzieciom na zabawę urządzeniem.
- Czyszczenie i konserwacja nie powinny być przeprowadzane przez dzieci bez nadzoru.
- Nie instalować urządzenia na zewnątrz, nawet w zadaszonym miejscu. Wystawienie urządzenia na działanie deszczu i burz jest bardzo niebezpieczne.
- Nie przechowywać łatwopalnych materiałów w pobliżu urządzenia.
- Woda w urządzeniu nie jest zdatna do picia.

- Nie używać rozpuszczalników wewnątrz urządzenia: ryzyko wybuchu!
- Nie pozostawiać drzwi w pozycji otwartej, ponieważ może to wywołać ryzyko uwięzienia.
- Nie stawiać przedmiotów na otwartych drzwiczkach; nie siadać, ani nie stawać na drzwiczkach, ponieważ może to doprowadzić do przechylenia urządzenia.
- Otwarte drzwiczki urządzenia mogą udźwignąć wyłącznie masę załadowanego kosza, gdy jest on wysunięty.
- Po zakończeniu każdego cyklu i przed rozpoczęciem czyszczenia w celu konserwacji, jak również w razie usterki podczas funkcjonowania należy odłączyć przyłącze wody i wyjąć wtyczkę z gniazda elektrycznego.
- Naprawy i zmiany techniczne muszą być wykonywane wyłącznie przez wykwalifikowanego technika.
- Podczas odłączania urządzenia należy zawsze ciągnąć za wtyczkę znajdującą się w gniazdku. Nie ciągnąć za kabel.
- W celu uniknięcia niebezpieczeństwa pocięcia, podczas montażu urządzenia należy stosować odpowiednie rękawice.
- Podczas użytkowania należy w odpowiedni sposób zabezpieczyć dostęp do tylnej ściany, dosuwając urządzenie do ściany lub płyty meblowej.
- Przechowywać materiał opakowaniowy poza zasięgiem dzieci, nie zezwalać na zabawę materiałem opakowaniowym.
- Nie zezwalać dzieciom na zabawę urządzeniem.
- Przechowywać środek myjący, dodatek do płukania i sól poza zasięgiem dzieci.
- Urządzenie jest przeznaczone wyłącznie do użytku domowego.
- Nie uruchamiać urządzenia przed zakończeniem procesu instalacji.

INSTRUKCJE W ZAKRESIE UZIEMIENIA

- Należy zapewnić uziemienie urządzenia. W razie niewłaściwego funkcjonowania lub zwarcia w obwodzie elektrycznym, uziemienie ogranicza ryzyko porażenia prądem przy użyciu przewodu odprowadzającego prąd elektryczny. Urządzenie jest wyposażone w kabel z przewodem uziemiającym i wtyczką uziemiającą.
- Należy umieścić wtyczkę w odpowiednim gnieździe, zainstalowanym i uziemionym zgodnie miejscowymi przepisami.
- Nie stosować przedłużaczy, przejściówek i rozgałęźników w celu podłączenia urządzenia do gniazda.

- Niewłaściwe podłączenie przewodu urządzenia - uziemienia może wywołać ryzyko porażenia prądem elektrycznym.
- W razie wątpliwości na temat uziemienia urządzenia należy się skontaktować z wykwalifikowanym elektrykiem lub przedstawicielem serwisu. Nie dokonywać modyfikacji wtyczki dostarczonej z urządzeniem, jeśli nie pasuje ona do gniazda. Należy się zwrócić do wykwalifikowanego elektryka w celu instalacji odpowiedniego gniazda.

WŁAŚCIWE UŻYCIE

- Podczas instalacji należy zapewnić dostęp do wyłącznika urządzenia (główny wyłącznik).
- Podczas wkładania naczyń do mycia:
 - 1 - Umieścić ostre przedmioty w taki sposób, by nie uszkodziły one uszczelki na drzwiczkach;
 - 2 - **OSTRZEŻENIE:** Noże i ostro zakończone przedmioty należy ładować do kosza na sztućce z końcówkami/ostrozami zwróconymi w dół lub układać je w pozycji poziomej z ostro zakończonym końcem znajdującym się z dala od przedniej części urządzenia.
- Stosować wyłącznie środki myjące i dodatki do płukania przeznaczone do zmywarek automatycznych.
- **OSTRZEŻENIE:** Niektóre środki myjące do zmywarek są silnie alkaliczne. W przypadku połknięcia, mogą być one bardzo niebezpieczne. Unikać kontaktu ze skórą i oczami i nie zezwalać dzieciom na przebywanie w pobliżu zmywarki, gdy jest ona otwarta. Po zakończeniu każdego mycia należy sprawdzić, czy pojemnik na środek myjący jest pusty.
- W razie uszkodzenia przewodu zasilania, w celu uniknięcia zagrożenia, powinien on zostać wymieniony przez producenta, jego serwisanta lub inną osobę posiadającą odpowiednie kwalifikacje.
- Podczas instalacji, nie dopuścić do nadmiernego zagięcia lub spłaszczenia kabla zasilającego. Nie naruszać elementów sterujących.
 - Należy postępować zgodnie z lokalnymi przepisami, dzięki czemu opakowania będą mogły być ponownie wykorzystane.
- Stosować zmywarkę wyłącznie zgodnie z zamierzonym przeznaczeniem.
- Należy podłączyć urządzenie do przyłączy wodociągowych przy użyciu kompletu węży. Nie należy ponownie używać starego kompletu węży.
- Maksymalna liczba miejsc na naczynia została przedstawiona na karcie produktu.

OCHRONA ŚRODOWISKA

- Niniejsze urządzenie zostało wykonane z materiału nadającego się do recyklingu i ponownego użycia. Złomowanie urządzenia powinno być przeprowadzone zgodnie z miejscowymi przepisami w zakresie składowania odpadów. Przed złomowaniem należy odciąć kabel zasilający, aby uniemożliwić ponowne użycie urządzenia.
- W celu uzyskania bardziej szczegółowych informacji na temat postępowania z produktem i recyklingu należy się skontaktować z miejscowymi władzami zajmującymi się selektywną zbiórką odpadów lub z punktem sprzedaży, w którym zostało zakupione urządzenie.

SKŁADOWANIE LUB OPAKOWANIE

- Opakowanie może być poddane recyklingowi w 100%, jak potwierdza symbol recyklingu. Nie należy wyrzucać do środowiska części opakowania, ale należy je składować zgodnie z przepisami wydanymi przez miejscowe władze.
- Dyrektywa europejska 2012/19/WE w sprawie zużytego sprzętu elektrycznego oraz elektronicznego (WEEE) przewiduje, że domowe urządzenia elektryczne nie mogą podlegać zwykłemu cyklowi utylizacji stałych odpadów miejskich. Zużyte urządzenia powinny być zebrane oddzielnie w celu optymalizacji kosztów ponownego wykorzystania i recyklingu surowców, z których zbudowane jest urządzenie, zapobiegając jednocześnie ryzyku zanieczyszczenia środowiska i zagrożenia życia publicznego. Symbol przekreślonego pojemnika na odpady oznaczony na wszystkich produktach przypomina właścicielowi o obowiązku w zakresie oddzielnej zbiórki odpadów. W celu uzyskania dodatkowych informacji na temat prawidłowego usuwania zużytego sprzętu domowego, użytkownicy mogą się zwrócić do właściwych służb miejskich lub do skupujących go sprzedawców.

RU ВАЖНЫЕ ИНСТРУКЦИИ ПО БЕЗОПАСНОСТИ

 Внимательно прочитайте настоящие инструкции, так как в них приводятся важные сведения о безопасном монтаже, использовании и обслуживании. Сохраните настоящие инструкции в надежном месте для

будущей консультации. Если изделие продается, передается или переносится, убедитесь, чтобы к нему прилагалось тех. руководство.

Распакуйте изделие и проверьте отсутствие повреждений при транспортировке. В случае обнаружения повреждений обратитесь к продавцу и не приступайте к монтажу изделия.

 При использовании Вашей посудомоечной машины следуйте указанным ниже предосторожностям:

- Изделие предназначено для мойки домашней посуды, согласно инструкциям, приведенным в настоящем тех. руководстве.
- Данное изделие может быть использовано детьми старше 8 лет и лицами с ограниченными физическими, сенсорными или умственными способностями или лицами без опыта и знаний под контролем или после обучения безопасному пользованию машиной и пониманию связанных с этим опасностей. Не разрешайте детям играть с машиной.
- Не разрешайте детям выполнять чистку и обслуживание без контроля взрослых.
- Не устанавливайте машину на улице, даже под навесом. Крайне опасно подвергать машину воздействию дождя и грозы.
- Не храните возгораемые материалы рядом с машиной.
- Вода в машине не является питьевой.
- Не используйте растворители внутри машины: риск взрыва!
- Не оставляйте дверцу машины открытой во избежание заземления.
- Не кладите предметы на открытую дверцу, не садитесь и не вставайте на нее во избежание опрокидывания машины.
- Открытая дверца машины может выдержать только вес выдвинутой наружу загруженной корзины.
- По завершении каждого цикла и перед чисткой машины для выполнения какого-либо обслуживания, а также в случае любой неисправности перекрывайте пробку подачи воды и отсоединяйте штепсельную вилку от сетевой розетки.
- Ремонт и технические модификации должны выполняться только квалифицированным техником.
- При отсоединении машины от сети отсоедините штепсельную вилку от сетевой розетки. Не дергайте за кабель машины.

- Во избежание риска порезов используйте специальные перчатки в процессе монтажа изделия.
- В процессе эксплуатации ограничить доступ к задней панели надлежащим образом, придвинув машину к стене или к панели мебельного элемента.
- Неразрешайте детям играть с упаковочными материалами.
- Не разрешайте детям играть с машиной.
- Храните моющие средства, ополаскиватели и соль вне досягаемости детей.
- Изделие предназначено только для бытового использования.
- Не используйте машину до завершения ее монтажа.

ИНСТРУКЦИИ ПО ЗАЗЕМЛЕНИЮ

- Данное изделие должно быть заземлено. В случае неисправности или внезапного отключения электропитания заземление сокращает риск удара током, обеспечивая выход наименьшего сопротивления электрического тока. Данное изделие укомплектовано кабелем с проводом заземления и разъемом заземления.
- Этот разъем подсоединяется к надлежащей розетке, установленной и заземленной в соответствии со всеми местными нормативами и правилами.
- Удлинитель, переходники и тройники не должны использоваться для подсоединения машины к розетке.
- Неправильное подсоединение провода заземления может привести к удару током.
- Поручите квалифицированному электрику или представителю сервиса проверку в случае сомнений касательно правильности заземления. Не изменяйте штепсельную вилку, прилагающуюся к изделию; Если она не подходит к сетевой розетке. Поручите монтаж подходящей сетевой розетке квалифицированному электрику.

ПРАВИЛЬНОЕ ИСПОЛЬЗОВАНИЕ

- После монтажа должен быть оставлен доступ для отсоединения машины (сетевая вилка).
- При загрузке грязной посуды:
 - 1 - Поместите острые приборы таким образом, чтобы они не могли повредить уплотнение дверцы машины;
 - 2 - **ПРЕДУПРЕЖДЕНИЕ:** Ножи и другие приборы с острыми концами должны быть загружены в корзинку для столовых приборов острыми концами/лезвиями

- вниз или положены в горизонтальном положении с острыми концами, повернутыми от передней панели машины.
- Используйте только моющие средства и ополаскиватели, предназначенные для автоматических посудомоечных машин.
- **ПРЕДУПРЕЖДЕНИЕ:** Некоторые моющие средства для посудомоечных машин являются сильно щелочными. Они могут быть крайне опасными при попадании в пищевод. Избегайте контактов с кожей и глазами и не разрешайте детям приближаться к посудомоечной машине при открытой дверце. Проверьте, чтобы ячейка для моющего средства была пуста по завершении цикла мойки.
- В случае повреждения кабеля машины поручите его замену производителю или представителю сервиса или подобному квалифицированному персоналу во избежание опасности.
- В процессе монтажа сетевой кабель не должен быть чрезмерно или опасно согнут или сжат. Не пропускайте регулярные проверки.
- Для утилизации упаковочных материалов следуйте местным законодательствам, чтобы упаковочные материалы могли быть повторно использованы.
- Используйте посудомоечную машину только по ее прямому назначению.
- Машина должна быть подсоединена в водопроводу посредством новых шлангов. Старые шланги не должны повторно использоваться.
- Максимальное количество посуды, которое может быть загружено для мойки, показано в спецификации к машине.

ОХРАНА ОКРУЖАЮЩЕЙ СРЕДЫ

- Данное изделие изготовлено из повторно используемых материалов. Утилизация должны выполняться в соответствии с местными нормативами по утилизации отходов. Перед сдачей машины в утиль убедитесь, чтобы сетевой кабель был обрезан во избежание повторного использования машины.
- За более подробной информацией касательно перемещения и утилизации данного изделия обращайтесь в Ваши местные организации, занимающиеся раздельным сбором отходов, или в магазин, в котором Вы приобрели изделие.

УТИЛИЗАЦИЯ УПАКОВОЧНЫХ

МАТЕРИАЛОВ

- Упаковочные материалы могут быть повторно использованы на 100%, согласно символу утилизации. Различные части упаковки не должны выбрасываться на улицу, их необходимо сдать в центр приема утильсырья, согласно местным правилам.
- Директива Евросоюза 2012/19/EU касательно Отходов электрического и электронного оборудования (WEEE)

SR ВАЖНА БЕЗБЕДНОСНА УПУТСТВА

⚠ Пре коришћења апарата пажљиво прочитајте упутства, јер садрже важне информације о безбедном монтирању, руковању и одржавању. Чувајте корисничко упутство на безбедном месту у случају потребе. Ако продате, поклоните или преселите апарат, постарајте се да упутство буде достављено уз машину.

Уклоните апарат из амбалаже и проверите да ли је оштећен током транспорта. Ако постоје оштећења, обратите се продавцу и не настављајте монтирање апарата.

⚠ Када користите машину за прање судова, придржавајте се следећих мера опреза:

- Апарат се мора користити за прање судова из домаћинства у складу са корисничким упутством.
- Апарат не могу да користе деца узраста од 8 година и старија, особе са умањеним физичким, чулним или менталним способностима, као и особе које не поседују адекватно знање и искуство, сем ако су под надзором или ако су добили одговарајуће смернице о безбедном руковању апаратом и разумеју повезане ризике. Деца се не смеју играти апаратом.
- Деца која су без надзора не смеју да спроводе чишћење и одржавање.
- Апарат се не сме монтирати напољу, чак ни у прекривеним просторима. Изузетно је опасно оставити машину изложену киши и олуји.
- Не одлажите запаљиве материјале у близини апарата.
- Вода у апарату није за пиће.
- Не користите раствараче у апарату: постоји ризик од експлозије!
- Врата не треба оставити отвореним, јер се неко може саплести о њих.
- Не одлажите предмете на отворена врата и

не седите или стојите на њима, јер се апарат може преврнути.

- Отворена врата на апарату могу да подрже само тежину напуњене извучене полице.
- На крају сваког циклуса и пре чишћења апарата, ради одржавања морате да заврнете славину за довод воде и извучете утикач из утичнице. Апарат треба искључити из напајања и у случају кварова.
- Поправке и техничке измене морају да спроводе искључиво квалификовани сервисери.
- Када искључујете апарат из напајања, увек извучите утикач из утичнице. Не вуците кабл.
- Користите посебне рукавице када монтирате апарат да бисте избегли посекотине.
- Током употребе, приступ задњем делу апарата умањите на одржив начин, тако што ћете приближити апарат зиду или површини намештаја.
- Амбалажу држите ван домашаја деце. Амбалажа се не сме користити као играчка.
- Деца се не смеју играти апаратом.
- Детерџент, средство за испирање и со држите ван домашаја деце.
- Апарат је намењен само за употребу у домаћинству.
- Не рукујте апаратом док није монтиран у потпуности.

УПУТСТВА ЗА УЗЕМЉЕЊЕ

- Апарат се мора уземљити. У случају квара или прекида рада, уземљење смањује ризик од струјног удара тако што електричној струји пружа путању најмањег отпора. Апарат је опремљен каблом са проводником за уземљење опреме и уземљеним утикачем.
- Утикач се мора прикључити у одговарајућу утичницу која је уграђена и уземљена у складу са локалним правилима и прописима.
- Не смете да користите продужне каблове, адаптере и конверторе за повезивања апарата са извором напајања.
- Неправилно повезивање проводника за уземљење опреме може да доведе до ризика од струјног удара.
- Обратите се квалификованом електричару или сервисеру ако нисте сигурни да ли је апарат правилно уземљен. Не мењајте утикач који је достављен уз уређај ако не одговара утичници. Обратите се квалификованом електричару за уградњу одговарајуће утичнице.

ПРАВИЛНО РУКОВАЊЕ

- Осигурајте приступ главном утикачу након монтирања.
- Када уносите судове у машину:
 - 1** – Оштре предмете поставите тако да не могу да оштете дихтунг на вратима;
 - 2** – **УПОЗОРЕЊЕ:** Ножеве и други кухињски прибор са оштрим врхом морате да унесете у корпу за есцајг са врхом/сечивом окренутим надоле или у водоравном положају, при чему оштри делови треба да буду окренути ка задњем делу апарата.
- Користите само детерџенте и средства за испирање који су намењени аутоматској машини за прање судова.
- **УПОЗОРЕЊЕ:** Неки детерџенти за машину за прање судова су веома алкални. Могу да буду веома опасни ако се прогутају. Избегавајте контакт са кожом и очима и водите рачуна да се деца не приближавају машини за прање судова док су врата отворена. Проверите да ли је посуда за детерџент празна када се циклус прања заврши.
- Ако се оштети кабл за напајање, мора га заменити произвођач, сервисер или особа које поседује сличне квалификације због опасности од струјног удара.
- Кабл за напајање се не сме претерано или опасно савијати или притискати током монтаже. Не притискајте контроле без потребе.
- Придржавајте се локалних прописа када уклањате амбалажу како би могла да се употреби поново.
- Користите машину за прање судова само за намењену сврху.
- Апарат треба повезати са водоводном мрежом помоћу нових црева. Стара црева не треба користити поново.
- Максималан број сетова посуђа наведен је у опису производа.

ЗАШТИТА ЖИВОТНЕ СРЕДИНЕ

- Апарат је произведен од материјала који се могу рециклирати и користити поново. Уклањање се мора спроводити сходно локалним прописима о одлагању отпада. Пре уклањања производа, пресеците кабл за напајање тако да апарат не може да се користи поново.
- Да бисте сазнали више информација о руковању и рециклирању производа, обратите се локалним органима који су

задужени за прикупљање отпада или продавници где сте купили производ.

УКЛАЊАЊЕ АМБАЛАЖЕ

- Амбалажа се у потпуности може рециклирати, што потврђује симбол за рециклажу. Делови амбалаже се не смеју бацити у животну средину, већ се морају прикупити у складу са прописима локалних надлежних органа.
- Европска директива 2012/19/EU о одлагању искоришћене електричне и електронске опреме (WEEE) прописује да кућне апарате не треба одлагати на исти начин као остали чврсти отпад из домаћинства. Све искоришћене апарате треба прикупити засебно како би се оптимизовали трошкови поновне употребе и рециклирања материјала у машини и уједно спречила потенцијална штета по атмосферу и јавно здравље. Симбол прецртане канте за отпатке на свим производима подсећа власника на обавезно засебно прикупљање отпада. Више информација о правилном одлагању кућних апарата власници могу добити од надлежног јавног органа или локалног продавца апарата.

ET Tehniline tugi

Enne kui pöördute tehnilise toe poole:

- proovige lahendada probleem veaotsingus toodud juhiste abil (vt "Veaotsing");
- käivitage programm uuesti - probleem võib kaduda iseenesest;
- probleemi püsimisel pöörduge volitatud hoolduskeskuse poole.

 **Ärge kasutage kunagi volitust mitteomavate tehnikute teenuseid.**

Tehnilise toe poole pöördudes on vaja edastada järgmine teave

- talitlushäire tüüp;
- seadme mudeli number (Mod.);
- seadme seerianumber (S/N).

Vastavad andmed leiate seadme andmeplaadilt (vt "Seadme kirjeldus").

LT Pagalba

Prieš kreipdamiesi į pagalbą:

- patikrinkite, ar galima problemą pašalinti naudojantis Gedimų nustatymo ir šalinimo rekomendacijomis (žr. *skyrių Gedimų nustatymas ir šalinimas*);
- iš naujo paleiskite programą, kad įsitikintumėte, ar problema išliko;
- jeigu problema išliko, kreipkitės į įgaliotąjį techninės priežiūros centrą.

 **Niekada nesinaudokite neįgaliotųjų specialistų paslaugomis.**

Pasiruoškite šią informaciją:

- gedimo tipas;
- įrenginio modelis (mod.);
- serijos Nr. (S/N).

Šią informaciją rasite ant prie įrenginio pritvirtintos duomenų lentelės (žr. *skyrių Įrenginio aprašymas*).

LV Palīdzība

Pirms sazināties ar palīdzības dienestu

- Pārbaudiet, vai problēmu var novērst, izmantojot traucējumu meklēšanas instrukciju (*skatiet sadaļu Traucējumu meklēšana*).
- Restartējiet programmu, lai pārbaudītu, vai problēma ir novērsta.
- Ja problēma joprojām pastāv, sazinieties ar pilnvarotu tehniskās palīdzības dienestu.

 **Nekad neizmantojiet nepilnvarotu tehnisko speciālistu pakalpojumus.**

Lūdzu, sniedziet šādu informāciju:

- disfunkcijas veids;
- ierīces modeli (Mod.);
- sērijas numurs (S/N).

Šo informāciju var atrast uz ierīces datu plāksnītes (*skatiet ierīces aprakstu*).

PL Serwis Techniczny

Przed zwróceniem się do Serwisu Technicznego:

- Sprawdzić, czy problemu nie można rozwiązać samodzielnie (*patrz Nieprawidłowości w działaniu i sposoby ich usuwania*).
- Ponownie uruchomić program, aby przekonać się, czy usterka nie ustąpiła.
- W przeciwnym wypadku skontaktować się z autoryzowanym Serwisem Technicznym.

 **Zwracać się wyłącznie do autoryzowanych techników.**

Podać:

- rodzaj nieprawidłowości;
- model urządzenia (Mod.);
- numer seryjny (S/N).

Informacje te znajdują się na tabliczce znamionowej umieszczonej na urządzeniu (*patrz Opis urządzenia*).

SR Подршка

Пре него што позовете Подршку:

- Проверите да ли можете сами да разрешите проблем (*види Кварови и решења*).
- Покрените програм како бисте проверили да ли је неисправност отклоњена.
- У случају да је одговор негативан, обратите се ауторизованом сервису за техничку подршку.

 **Никада се не обраћајте неовлашћеним техничарима.**

Објасните:

- врсту неисправности;
- модел апарата (Мод.);
- серијски број (S/N).

Ове информације налазе се на плочици са карактеристикама постављеној на уређају (*види Опис уређаја*).

ET Tootekirjeldus

Tootekirjeldus	
Tarnija nimi või kaubamärk	INDESIT
Tarnija mudelitähis	DISR 57H96
Nimivõimsus standardse asukoha seadistuses (1)	10
Energiatõhususe klass skaalal A+++ (suurim energiatõhusus) kuni D (väikseim energiatõhusus)	A++
Aastane energiatarve kWh (2)	211
Standardse puhastustsükli energiatarve kWh	0.74
Standardse tsükli väljalülitatud režiimi energiatarve kWh	0.5
Standardse tsükli sisselülitatud režiimi energiatarve kWh	5.0
Aastane veetarve liitrites (3)	2520
Kuivatustõhususe klass skaalal A (suurim energiatõhusus) kuni G (väikseim energiatõhusus)	A
Standardse puhastustsükli programmi kestus minutites	190'
Sisselülitatud režiimi kestus minutites	12
Õhumüra tase dB(A) Re 1 pW	46
Sisseehitatav mudel	Jah
1) Sildi ja kaardi andmed kehtivad standardse puhastustsükli korral. See programm sobib tavaliselt määratud lauanoode puhastamiseks ning on energia- ja veekulu seisukohast kõige tõhusam.	
2) Põhineb 280 standardisel külmaveetäite ja väikese võimsusrežiimiga puhastustsükliil. Tegelik energiatarve oleneb seadme kasutusviisist.	
3) Põhineb 280 standardisel puhastustsükliil. Tegelik energiatarve oleneb seadme kasutusviisist.	

LT Gaminio vardinių parametų lentelė

Gaminio vardinių parametų lentelė	
Tiekėjo pavadinimas arba prekės ženklas.	INDESIT
Tiekėjo modelio identifikatorius	DISR 57H96
Nominali talpa, esant standartiniams vietos nustatymams (1)	10
Energijos sunaudojimo klasė diapazone nuo A+++ (mažai sunaudojama) iki G (daug sunaudojama)	A++
Energijos sunaudojimas per metus, kWh (2)	211
Energijos sunaudojimas vykdant standartinę plovimo programą, kWh	0.74
Energijos sunaudojimas išjungtame režime vykdant standartinę programą, kWh	0.5
Energijos sunaudojimas „palikta įjungta“ režime vykdant standartinę programą, kWh	5.0
Vandens sunaudojimas per metus litrais (3)	2520
Džiovinimo efektyvumo klasė diapazone nuo G (mažiausias efektyvumas) iki A (didžiausias efektyvumas)	A
Standartinės plovimo programos trukmė minutėmis	190'
Režimo „palikta įjungta“ trukmė minutėmis	12
Ore sklindančio triukšmo lygis dB(A) Re 1 pW	46
Įmontuojamas modelis	Taip
1) Etiketėje ir gaminio kortelėje pateikiama informacija atitinka standartines plovimo programas, pritaikytas plauti normaliai užterštus valgomuosius reikmenis; jos yra pačios efektyviausios programos energijos ir vandens sunaudojimo atžvilgiu.	
2) Remiantis 280 standartinių plovimo ciklų, kuriems naudojamas šaltas vanduo ir nustatomi mažiau energijos naudojančios režimai. Tikrasis energijos sunaudojimas priklausys nuo prietaiso naudojimo pobūdžio.	
3) Remiantis 280 standartinių plovimo ciklų. Tikrasis energijos sunaudojimas priklausys nuo prietaiso naudojimo pobūdžio.	

LV Datu lapa

Datu lapa	
Piegādātāja nosaukums vai tirdzniecības marka.	INDESIT
Piegādātāja modeļa identifikators	DISR 57H96
Nominālā jauda ierastajos apstākļos (1)	10
Elektroenerģijas efektivitātes klase uz skalas no A+++ (zems patēriņš) līdz D (augsts patēriņš)	A++
Elektroenerģijas patēriņš gadā, skaitot kWh (2)	211
Elektroenerģijas patēriņš pie standarta mazgāšanas cikla, skaitot kWh	0.74
Elektroenerģijas patēriņš izslēgtajā režīmā pie standarta cikla, skaitot kWh	0.5
Elektroenerģijas patēriņš gaidīšanas režīmā pie standarta cikla, skaitot kWh	5.0
Ūdens patēriņš gadā litros (3)	2520
Žāvēšanas efektivitātes klase uz skalas no G (minimālā efektivitāte) līdz A (maksimālā efektivitāte)	A
Standarta mazgāšanas ciklam paredzētais programmas laiks minūtēs	190'
Gaidīšanas režīma ilgums minūtēs	12
Gaisa radītā akustiskā trokšņa līmenis dB(A) Re 1 pW	46
Iebūvētais modelis	Jā
1) Informācija, kura ir norādīta uz etiķetes un speciālajām zīmēm, attiecas uz standarta mazgāšanas ciklu, un šī programma ir piemērota, lai mazgātu vidēji netīrus traukus, un tās ir visefektīvākās programmas gan attiecībā uz elektroenerģijas, gan ūdens patēriņu.	
2) Pamata ir 280 standarta mazgāšanas cikli, kuru laikā tiek izmantots aukstā ūdens papildījums, un tiek iestatīti ekonomiskie elektroenerģijas patēriņa režīmi. Faktiskais elektroenerģijas patēriņš būs atkarīgs no tā, kā tiks izmantota šī veļas mašīna.	
3) Pamata ir 280 standarta mazgāšanas cikli. Faktiskais elektroenerģijas patēriņš būs atkarīgs no tā, kā tiks izmantota šī veļas mašīna.	

PL Karta produktu

Karta produktu	
Marka	INDESIT
Nazwa modelu	DISR 57H96
Pojemność znamionowa, wyrażona liczbą standardowych kompletów naczyń (1)	10
Klasa efektywności energetycznej, skła od A+++ (niskie zużycie) do D (wysokie zużycie)	A++
Zużycie energii w kWh rocznie (2)	211
Zużycie energii w standardowym cyklu zmywania w kWh	0.74
Zużycie energii w trybie wyłączenia W	0.5
Zużycie energii w trybie czuwania W	5.0
Roczne zużycie wody w litrach rocznie (3)	2520
Klasa efektywności suszenia, skala od G (minimalna efektywność) do A (maksymalna efektywność)	A
Czas programu dla standardowego cyklu zmywania w minutach	190'
Czas trwania trybu czuwania w minutach	12
Poziom emitowanego hałasu w dB(A) re1 pW	46
Model do zabudowy	Tak
Uwagi	
1) Informacja, że cykl jest odpowiedni do zmywania normalnie zabrudzonych zastaw stołowych oraz że jest najbardziej efektywnym programem pod względem łącznego zużycia energii i wody dla tego rodzaju zastawy stołowej; Standardowy cykl zmywania odpowiada cyklowi Eco.	
2) Na podstawie 280 standardowych cykli zmywania, przy użyciu zimnej wody, oraz w trybie niskiego zużycia energii. Rzeczywiste zużycie energii zależy od sposobu użycia urządzenia.	
3) Na podstawie 280 standardowych cykli zmywania. Rzeczywiste zużycie energii zależy od sposobu użycia urządzenia.	

SR Картица производа

Картица производа	
Марка	INDESIT
Модел	DISR 57H96
Номинални капацитет у броју стандардних стоних прибора (1)	10
Класа енергетске ефикасности на скали од А+++ (мале потрошње) до Д (велике потрошње)	А++
Годишња потрошња енергије у kWh (2)	211
Енергетска потрошња стандардног циклуса прања у kWh	0.74
Потрошња снаге у угашеном режиму у W	0.5
Потрошња снаге у остављеном упаљеном режиму у W	5.0
Годишња потрошња воде у литрама (3)	2520
Класа ефикасности сушења на скали од Г (минимална ефикасност) до А (максимална ефикасност)	А
Трајање програма по стандардном циклусу прања у минутима	190'
Трајање остављеног укљученог режима у минутима	12
Бука у dB(A) ге 1 pW	46
Уградни производ	Да
<p>1) Информација на етикети и на картици односи се на стандардни програм прања, овај програм прилагођен је прању судова који су нормално задрљани и то је ефикаснији програм у смислу комбиноване потрошње енергије и воде. Стандардни циклус одговара циклусу ЕКО.</p> <p>2) Потрошња енергије заснована на 280 стандардних годишњих циклуса са пуњењем хладне воде и према потрошњама у угашеном режиму или остављеном упаљеном режиму по завршетку циклуса. Ефикасна потрошња зависи од начина употребе електричног кућног апарата.</p> <p>3) Засновано на 280 стандардних циклуса прања. Ефикасна потрошња зависи од начина употребе уређаја.</p>	

Paigaldamine

ET

⚠ Kui peate nõudepesumasina paigalduskohast eemale liigutama, hoidke seda püstises asendis. Äärmise vajaduse korral võib nõudepesumasina kallutada selle tagaküljele.

Veevarustusega ühendamine

⚠ Nõudepesumasina võib veevarustusega ühendada ainult kvalifitseeritud tehnik.

Olenevalt paigaldustingimustest võib vee sisselaske- ja väljalaskevoolikud paigutada paremale või vasakule.

Jälgige, et nõudepesumasin ei painuta voolikuid ega suru neid kokku.

Vee sisselaskevooliku ühendamine

- Ühendage külma või sooja vee ühenduspunkti, millel on keere 3/4" (kuni 60 °C).
- Laske veel joosta, kuni vesi on täiesti puhas.
- Keerake sisselaskevoolik tugevalt kinni ja keerake kraan kinni.

⚠ Kui sisselaskevoolik ei ole piisavalt pikk, pöörduge spetsialiseeritud kaupluse või volitatud tehniku poole (vt "Tehniline tugi").

⚠ Vee surve väärtus peab jääma tehniliste andmete tabelis toodud väärtuste vahemikku. Vastasel juhul ei pruugi nõudepesumasin korralikult töötada.

⚠ Veenduge, et voolik ei ole paindes ega kokku surutud.

Vee väljalaskevooliku ühendamine

Ühendage väljalaskevoolik äravoolutoruga, mille läbimõõt on vähemalt 2 cm (A).

Väljalaskevooliku ühendus peab olema 40-80 cm kõrgusel põrandapinnast või pinnast, millele nõudepesumasin toetub.

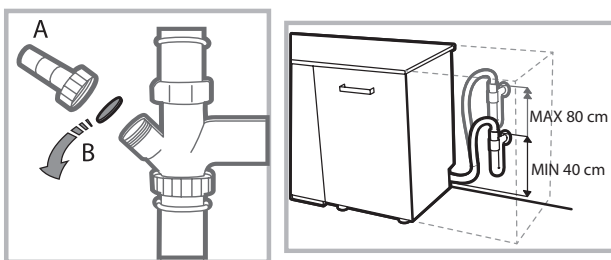

Enne vee väljalaskevooliku ühendamist valamu äravoolutoruga eemaldage plastist kork (B).

Üleujutusevastane kaitse

Üleujutuste vältimiseks on nõudepesumasin:

- varustatud spetsiaalse süsteemiga, mis katkestab veevarustuse, kui seadmes tekib talitlushäire või seadmest hakkab vett välja lekkima.



HOIATUS: OHTLIK PINGE!

Mitte mingil juhul ei tohi vee sisselaskevoolikut lõigata, sest see sisaldab pingestatut elektriosi.

Elektriühendus

Enne kui panete pistiku seinakontakti veenduge, et:

- seinakontakt on maandatud  ja vastab kehtivatele eeskirjadele;
- seinakontakt talub nõudepesumasina maksimumkoormust, mis on näidatud andmeplaadil (ukse siseküljel) (vt osa "Seadme kirjeldus");
- elektritoite pinge jääb ukse siseküljel oleval andmeplaadil näidatud väärtuste piiresse;
- seinakontakt sobib nõudepesumasina pistikuga. Vastasel juhul pöörduge volitatud tehniku poole, kes vahetab pistiku välja (vt "Tehniline tugi"). Ärge kasutage pikendusjuhtmeid ega harupesasid.

⚠ Toitekaabel ei tohi olla paindes ega kokku surutud.

⚠ Ohu vältimiseks võib kahjustunud toitekaabli vahetada ainult tootja või tootja volitatud hoolduskeskus. (vt "Tehniline tugi")

⚠ Tootja ei vastuta nende nõuete eiramisest tuleneda võivate õnnetuste eest.

Paigaldamine ja loodimine

1. Pange nõudepesumasin tasasele ja tugevale põrandale. Kui põrand on ebatasane, reguleerige seadme eesmisi tugijalgu nii, et nõudepesumasin on täiesti horisontaalselt. Õieti looditud nõudepesumasin on stabiilsem ja on vähem tõenäoline, et see hakkab töötamise ajal liikuma või vibratsiooni ja müra tekitama.

2. Enne nõudepesumasina integreerimist, katke puidust riuli alumine pool läbipaistva kleepribaga*, mis kaitseb mööblit võimaliku kondensaadi eest.

3. Pange nõudepesumasin nii, et selle küljed või tagapaneel on vastu külgnevaid kappe või seina. Selle nõudepesumasina võib paigutada ka üksiku tööpinna alla* (vt eraldi paigaldusjuhiseid).

4*. Seadme tagumiste tugijalgade reguleerimiseks on nõudepesumasina esikülje alumise poole keskel punane kuusnurkpuks. Tugijalgade pikendamiseks keerake seda 8 mm kuuskantvõtme abil päripäeva ja lühendamiseks vastupäeva. (vt nendele juhistele lisatud integreerimisjuhiseid)

* Saadaval ainult valitud mudelitel.

Soovitused esimeseks pesutsükliks

Kui seade on paigaldatud, eemaldage restidelt piirajad ja ülemiselt restilt elastsed kinnituselemendid (*kui need on paigaldatud*).

Veepehmedaja seaded

Enne esimese pesutsükli käivitamist seadke sissetuleva vee karedus. (*vt osa "Loputusvahend ja rafineeritud sool"*).

Esmalt täitke veepehmedaja paak veega ja seejärel lisage umbes 1 kg soola. Selles etapis on täiesti normaalne, et seadmest võib vett välja pritsida.

Pärast seda toimingut käivitage kohe pesutsükkel.

Kasutage ainult spetsiaalselt nõudepesumasinas kasutamiseks mõeldud soola.



Pärast soola sahtlisse valamist kustub märgutuli VÄHE SOOLA*.

 Kui soolamahuti on tühi, võivad veepehmedaja ja kütteelement kahjustuda.

Seade on varustatud sumisti/helisignaalidega, mis annavad kasutajale märku, et käsk (toide sisse, tsükli lõpp jne) on täidetud.

Juhtimispaneelil/ekraanil olevad sümbolid/märgutuled/LED-lambid võivad süttida erineva värviga ning need võivad kas vilkuda või püsivalt põleda.

Ekraanil* antakse kasulikku teavet pesutsükli liigi, kuivatus-/pesutüpkli faasi, järelejäänud aja, temperatuuri jne kohta.

Tehnilised andmed	
Mõõtmed	laius 44,5 cm kõrgus 82 cm sügavus 55 cm
Mahtuvus	10 standardset toidunõude komplekti
Veesurve	0,05 ÷ 1 MPa (0,5 ÷ 10 baari) 7,25 psi – 145 psi
Toitepinge	Vt seadme andmeplaadilt.
Koguvõimsus	Vt seadme andmeplaadilt.
Kaitse	Vt seadme andmeplaadilt.
 	See nõudepesumasin vastab järgmistele Euroopa Ühenduse direktiividele: -2006/95/EC (Low Voltage) -2004/108/EC (Electromagnetic Compatibility) -2009/125/EC (Comm. Reg. 1016/2010) (Ecodesign) -97/17/EC (Labelling) -2012/19/ CE Waste Electrical and Electronic Equipment (WEEE)

* Saadaval ainult valitud mudelitel.

Seadme kirjeldus

ET

Seadme osad

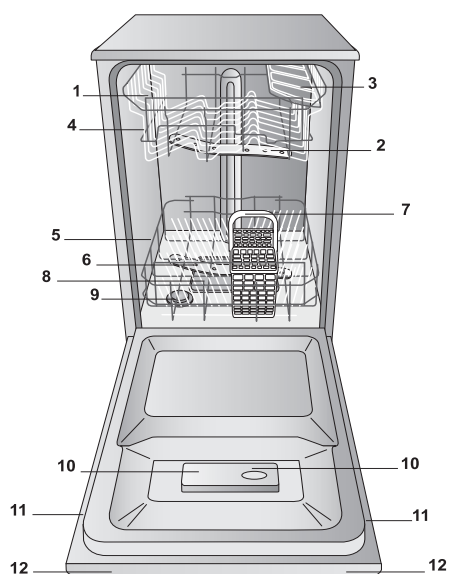

1. Ülemine rest
2. Ülemine pihustihoob
3. Riputusrestid
4. Resti kõrguse reguleerija
5. Alumine rest
6. Alumine pihustihoob
7. Söögiiristade korv
8. Pesufilter
9. Sooladosaator
10. Pesu- ja loputusvahendidosaatorid
11. Andmeplaat
12. Juhtimispaneel***

Juhtimispaneel

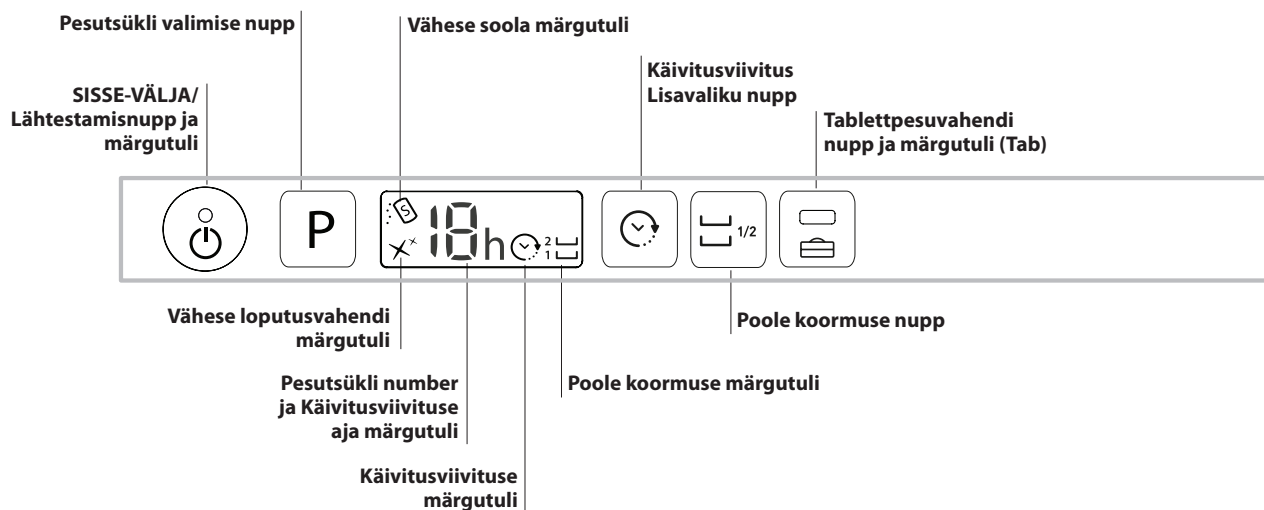

*** Ainult täielikult integreeritud mudelitel. * Saadaval ainult valitud mudelitel.

Pesutsükliite ja suvandite arv ja liik võivad nõudepesumasina mudelist olenevalt varieeruda.

Rafineeritud sool ja loputusvahend



ET

⚠ Kasutage ainult spetsiaalselt nõudepesumasinate jaoks välja töötatud tooteid. Ärge kasutage lauasoola ega tööstuslikku soola.

Järgige pakendile kirjutatud juhiseid.

⚠ Kui kasutate universaalset toodet, soovime igal juhul lisada soola, eriti kui vesi on kare või väga kare. (Järgige pakendile kirjutatud juhiseid.)

⚠ Kui te ei lisa soola või loputusvahendit, jäävad märgutuled **VÄHE SOOLA*** ja **VÄHE LOPUTUSVAHENDIT*** põlema.

Rafineeritud soola doseerimine

Soola lisamine aitab vältida KATLAKIVI moodustumist nõudele ja seadme osadele.

- Sooladosaator ei tohi olla kunagi tühi.
- Oluline on teha seaded vastavalt vee karedusele.

Soola dosaator asub nõudepesumasina alumises osas (vt "Kirjeldus") ja see tuleb täita, kui:

- juhtimispaneelil süttib märgutuli **VÄHE LOPUTUSVAHENDIT**;
- vt juhiseid vee kareduse tabelist.

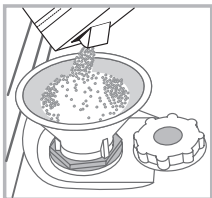

1. Eemaldage alumine resti ja keerake paagi kork lahti (vastupäeva).
2. Ainult paagi esimesel täitmisel: täitke veedosaator kuni ülemise servani.
3. Kasutage letrit (vt joonist) ja täitke soolapaak kuni servani (mahutab umbes 1 kg). See on täiesti normaalne, kui selle toiminguga ajal lekib veidi vett välja.

4. Eemaldage lehter ja puhastage paagi ava soolajääkidest. Loputage kork voolava vee all puhtaks ja keerake tagasi.

Soovime korrata seda toimingut iga kord, kui valate paaki soola juurde.

Veenduge, et kork on tugevalt kinni keeratud, nii et on välistatud pesuvahendi sattumine paaki pesutsükli ajal. Vastasel juhul võib veepehmedaja pöördumatult kahjustuda.

⚠ Alati kui peate soola juurde lisama, soovime seda teha enne pesutsükli käivitamist.

Vee kareduse seadmine

Veepehmedaja nõuetekohase talitluse tagamiseks on oluline teha vee karedusele vastavad reguleeringud. Lisateavet vee kareduse kohta saate oma kohalikult veevarustusettevõttelt. Tehaseseadistus on tehtud keskmise karedusega vee jaoks.

- Vajutage **SISSE/VÄLJA** nupule ja lülitage seade sisse.
- Seadme välja lülitamiseks vajutage **SISSE/VÄLJA** nupule.
- Hoidke nuppu **P** 5 sekundit all, kuni kuulete helisignaali.
- Lülitage seade sisse, vajutades nupule **SISSE/VÄLJA**.
- Hetkel valitud taseme number ja soola märgutuli vilguvad.
- Soovitud karedustaseme valimiseks vajutage nupule **P** (vt kareduse tabelit).
- Seadme välja lülitamiseks vajutage **SISSE/VÄLJA** nupule.
- Seadistus on tehtud!

Vee kareduse tabel				Sooladosaatori keskmine tööaeg, kui päevas tehakse 1 pesutsükkel
Tase	°dH	°fH	mmol/l	Kuud
1	0 - 6	0 - 10	0 - 1	7 kuud
2	6 - 11	11 - 20	1,1 - 2	5 kuud
3	12 - 17	21 - 30	2,1 - 3	3 kuud
4	17 - 34	31 - 60	3,1 - 6	2 kuud
5*	34 - 50	61 - 90	6,1 - 9	2/3 nädalat

Kui väärtused on vahemikus 0°f kuni 10°f, siis me ei soovita soola kasutada. Kui valite sätte 5, võib see pikendada tsükli kestust.

(°dH = karedus mõõdetuna Saksamaa kraadides - °f = karedus mõõdetuna Prantsusmaa kraadides - mmol/l = millimooli liitri kohta).

Loputusvahendi doseerimine

Loputusvahend kiirendab nõude kuivamist. Loputusvahendidosaator tuleb täita:

- kui juhtimispaneelil/ekraanil süttib märgutuli **VÄHE LOPUTUSVAHENDIT***;
- kui dosaatori kaanel olev tume optiline märgutuli "**E**" muutub läbipaistvaks;

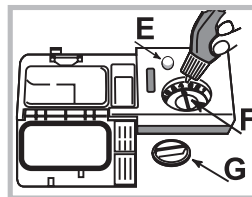

1. Avage dosaator keerates kaant "**G**" vastupäeva.
2. Valage loputusvahend dosaatorisse ja jälgige, et see ei voola dosaatorist välja. Vastasel juhul pühkige väljavoolanud vedelik kohe kuiva lapiga ära.
3. Keerake kaas tagasi.

ÄRGE KUNAGI valage loputusvahendit otse nõudepesumasina vanni.

Loputusvahendi koguse kohandamine

Kui te ei ole kuivatamise tulemusega täielikult rahul, muutke loputusvahendi kogust. Keerake koguse regulaatorit "**F**". Olenevalt nõudepesumasina mudelist on valikus maksimaalselt neli taset. Tehases on dosaator seatud keskmisele tasemele.

- Kui nõudele jäävad triibud, keerake regulaator väiksemale numbrile (1-2).
- Kui nõudele jäävad veetilgad või kui pärast tsükli lõppemist on näha katlakivi jälgi, keerake regulaator suuremale numbrile (3-4).

* Saadaval ainult valitud mudelitel.

Restide täitmine

ET

Soovitused

Enne restide täitmist puhastage nõud toidujäätmetest ning tühjendage klaasid ja tassid. **Nõusid ei ole vaja jooksva vee all eelnevalt loputada.**

Pange nõud nii, et need püsivad tugevalt oma kohal ega kuku ümber. Pange tassid avaga allapoole ja kumerad/nõgusad nõud kaldu. Nii on tagatud vee vaba voolamine ja juurdepääs kõikidele pindadele.

Veenduge, et kaaned, käepidemed, kandikud ja pannid ei takista pihustihobade pöörlemist. Pange väiksemad esemed söögiriistade korvi.

Kuna plastist nõudel ja mittenakkuva pinnaga pannidel püsivad veetilgad kauem, siis ei kuiva need nii hästi kui keraamilised või roostevabast terasest nõud.

Pange kerged esemed, nagu näiteks plastmahutid, ülemisele riulile ja veenduge, et need ei liigu oma kohalt.

Kui olete täitmise lõpetanud, veenduge, et pihustihooavad pöörlevad vabalt.

Alumine rest

Alumisele restile võite panna pannid, kaaned, taldrikuid, salatikausid, söögiriistad jne. Võimaluse korral tuleks suured taldrikud ja kaaned panna servadesse.

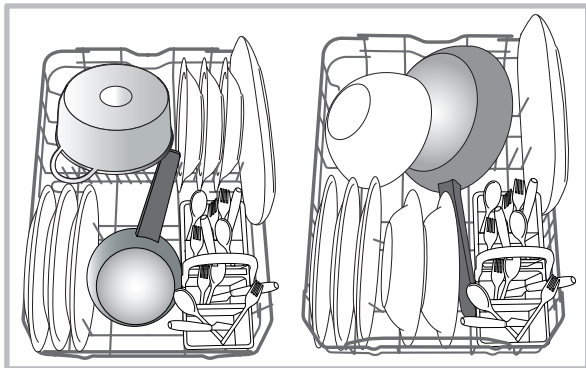

Väga suured nõud ja pannid tuleb panna alumisele restile, sest seal on veejuga tugevam ja pesemine tõhusam.

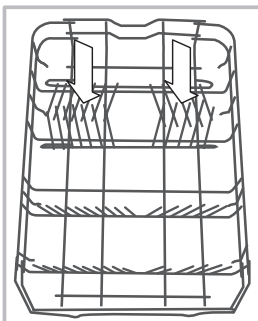

Alumisel restil on püstised sektsioonid*, mida saab kasutada vertikaalses asendis nõude paigutamiseks või horisontaalses asendis (all) pannide ja salatikausside paigutamiseks. Alumisel restil on **Space Zone***, kus on spetsiaalsed väljatõmmatavad toed resti tagaosas, mida saab kasutada pannide ja ahjuplaatide toestamiseks vertikaalses asendis, et need vähem ruumi võtaks.

Selle kasutamiseks võtke värvilisest pidemest kinni ja tõmmake ülespoole, pöörates samal ajal ettepoole.

Söögiriistade korv

Söögiriistade korvi peal on rest, mis võimaldab söögiriistu paremini paigutada. Söögiriistade korv tuleb panna **kindlasti** alumise resti esiosale.

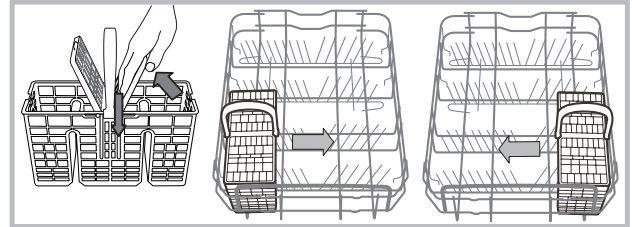

Ülemine rest

Täitke see rest õrnade ja kergete nõudega: klaasid, tee- ja kohvitassid, alustassid, väikesed salatikausid.

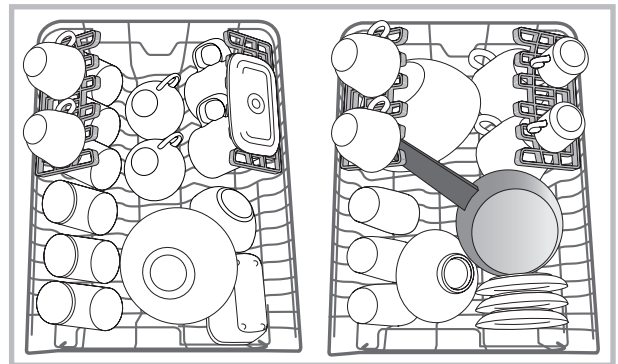

Muudetava asendiga riputusrestid*

Riputusrestidel on kolm erinevat kõrguse asendit, mis võimaldavad optimeerida nendes olevate söögiriistade paigutust.

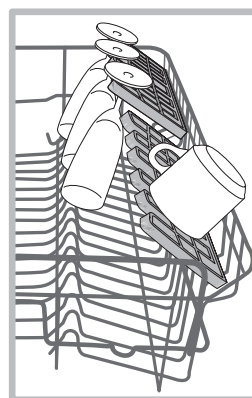

Riputusrest sobib ka veiniklaaside pesemiseks, kui panete iga klaasijala eraldi vahesse.

Optimaalse kuivatamise tagamiseks võite riputusreste veidi rohkem kallutada. Kalde muutmiseks tõmmake riputusrest üles, libistage seda kergelt ja pange soovitud asendisse.

* Saadaval ainult valitud mudelitel.

Libisev kolmas rest *

Ülemisel restil on libisev kolmas rest, mida saab kasutada väiksemate nõude ja söögiriistade paigutamiseks.

Optimaalse pesutulemuse saavutamiseks vältige suurte söögiriistade paigaldamist otse resti alla. Libisev kolmas rest on eemaldatav (vt joonist)

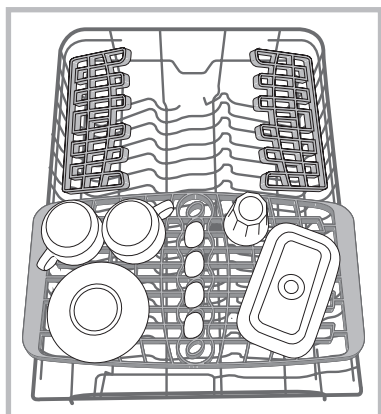

Ülemise resti kõrguse reguleerimine

Ülemise resti kõrgus on reguleeritav - seadke ülemine rest kõrgemale, kui panete alumisele restile suured esemed ja madalamale, et jätta alla rohkem ruumi riputusrestil olevate esemete jaoks.

Soovitame resti kõrgust mitte reguleerida, kui resti on täis.

Ärge kunagi tõstke või langetage resti ainult ühelt küljelt.

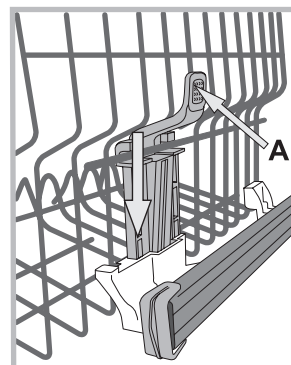

Kui restil on **tõstemehhanism (Lift-up*)** (vt joonist), tõstke rest külgedelt hoides üles. Resti viimiseks alumisse asendisse vajutage resti küljel olevaid hoobasid (**A**) ja laske restil alla vajuda.

Nõudepesumasinasse ei sobi:

- puidust sööginõud ja söögiriistad;
- õrnad kaunistusega klaasid, käsitööna valmistatud ja antiiksed sööginõud. Selliste nõude kaunistused ei ole kulumiskindlad;
- sünteetilisest materjalist osad, mis ei talu kuumi temperatuure;
- vask- ja tinaõud;
- tuha, vaha, määrdeaine või tindiga saastunud nõud.

Klaasi kaunistamiseks kasutatud värvid ja alumiinium-/hõbesemed võivad pesemise ajal muuta värvi ja muutuda kahvatumaks. Mõnda tüüpi klaasid (nt kristall) võivad pärast mitmekordset pesu muutuda läbipaistmatuks.

Klaasi ja nõude kahjustumine

Põhjused:

- klaasi ja klaasi tootmise protsess;
- pesuvahendi keemiline koostis;
- vee temperatuur loputustsükliis.

Soovitused:

- peske nõudepesumasinas ainult selliseid klaase ja porselannõusid, mille kohta tootja on märkinud, et neid võib pesta nõudepesumasinas;
- kasutage sobivat õrnatoimelist nõudepesuvahendit;
- võtke klaasid ja söögiriistad nõudepesumasinast välja kohe, kui pesutsükkel on lõppenud.

* Saadaval ainult valitud mudelitel, eri arvu ja paigutusega.

Pesuvahendi ja nõudepesumasina kasutamine

ET

Pesuvahendi doseerimine

Hea pesutulemus sõltub kasutatava pesuvahendi õigest kogusest. Ettenähtud koguse suurendamine ei taga tõhusamat pesu, vaid suurendab keskkonna saastamist.

Kohandage pesuvahendi kogus vastavalt määrumisastmele. Kui nõud on normaalselt määratud, kasutage umbes 25 g pulberpesuvahendit või 25 ml vedelat pesuvahendit. Kui kasutate tablette, piisab ühest tablettist.

Kui nõud on ainult kergelt määratud või loputasite nõud enne nõudepesumasinasse panemist, vähendage pesuvahendi kogust.

Heade tulemuste saavutamiseks järgige pesuvahendi pakendil olevaid juhiseid.

Lisateabe saamiseks pöörduge pesuvahendi tootja poole.

Pesuvahendidosaatori avamiseks vajutage nupule **D** ja valage pesuvahend vastavalt pesutsükli tabelis toodud kogusele:

• pulber või vedelik: lahtrid **A** (pesutsükli pesuvahend) ja **B** (eelpesu pesuvahend);

• tableti kujul pesuvahend: kui tsükliks on vaja kasutada ühte tabletti, pange see lahtrisse **A** ja sulgege kaas **C**; kui on vaja kahte, pange teine tablett nõudepesumasina põhja.

Puhastage paagi servad pesuvahendijääkidest ja sulgege kaas **C** (kuulete klõpsatust).

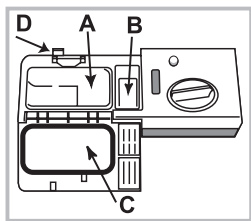

Pesuvahendidosaator avaneb õigel ajal vastavalt pesutsüklile.

Kui kasutate universaalset pesuvahendit, soovime kasutada TABLETTE, sest need kohandavad pesutsükli nii, et alati on tagatud parimad pesu- ja kuivatustulemused.

⚠ Kasutage ainult spetsiaalselt nõudepesumasinas kasutamiseks mõeldud pesuvahendit.

ÄRGE KASUTAGE nõudepesuvedelikke.

Kui pesuvahendi kogus on liiga suur, võivad tekkida vahujäägid, mis jäävad nõudepesumasinasse ka pärast tsükli lõppemist.

Parimate pesemis- ja kuivatamistulemuste saavutamiseks tuleb kasutada koos pesuvahendit, vedelat loputusvahendit ja rafineeritud soola.



Soovime mitte kasutada pesuvahendeid, mis sisaldavad fosfaati või kloori, sest need on keskkonnale kahjulikud.

Nõudepesumasina käivitamine

1. Avage uks ja vajutage SISSE/VÄLJA nupule.
2. Valage dosaatorisse sobiv kogus pesuvahendit. (vt "Pesuvahend").
3. Täitke restid (vt "Restide täitmine").
4. Valige pesutsükkel vastavalt nõude tüübile ja määrumisastmele (vt Pesutsükli tabel) vajutades selleks nupule **P**.
5. Valige pesuvõimalused* (vt jaotist "Spetsiaalsed pesutsükliid ja lisavõimalused").
6. Pesutsükli käivitamiseks sulgege uks.
7. Pesutsükli lõppemisest annab märku helisignaal ja valitud pesutsükli märgutuli hakkab vilkuma. Avage uks ja nõudepesumasina välja lülitamiseks vajutage nupule SISSE/VÄLJA.
8. Põletustrauma vältimiseks oodake mõni minut enne nõude väljavõtmist. Tühjendage restid, alustades alt.

Elektrikulu vähendamiseks lülitub nõudepesumasin automaatselt välja, kui sellel ei ole pikema aja jooksul tehtud ühtegi toimingut.

Kui nõud on ainult kergelt määratud või loputasite nõud enne nõudepesumasinasse panemist, vähendage pesuvahendi kogust.

AUTOMAATPESUTSÜKLID*:

Osa nõudepesumasinamudeleid on varustatud spetsiaalse anduriga, mille abil hinnatakse määrumust ja valitakse automaatselt kõige tõhusam ja säästlikum pesutsükkel. Automaatpesutsükli pikkus võib anduri tööst olenevalt varieeruda.

Käimasoleva pesutsükli muutmise

Kui tegite pesutsükli valimisel vea, saate tsükli muuta, kui see on just käivitunud. Selleks lülitage nõudepesumasin välja, vajutades SISSE-/VÄLJA nupule ja hoides seda all, kuni nõudepesumasin lülitub välja. Seadme sisse lülitamiseks vajutage uuesti SISSE/VÄLJA nupule ja valige uus pesutsükkel ja soovitud funktsioonid. Nõudepesumasina käivitamiseks pange selle uks kinni.

Nõude lisamine

Ilma seadet välja lülitamata avage uks (NB! olge ettevaatlik, sest seadmest võib auru välja paiskuda) ja pange nõud nõudepesumasinasse. Sulgege uks ja tsükkel käivitub kohast, kus see pooleli jäi.

Juhuslikud katkestused

Tsükkel peatub, kui avate pesutsükli ajal nõudepesumasina ukse või voolukatkestuse korral. Ukse sulgemisel või elektritoite taastumisel jätkub tsükkel kohast, kus see katkes.

* Saadaval ainult valitud mudelitel.

Pesutsükli andmete aluseks on mõõtmised laboratooriumi tingimustes vastavalt Euroopa standardile EN 50242.

Olenevalt kasutustingimustest võivad pesutsükli kestus ja andmed erineda.

ET

Pesutsükkel	Pesutsükkel koos kuivatamisega	Valikuvõimalused	Pesutsükli ligikaudne kestus h:min	Veekulu (l/tsükli)	Energiatarve (kWh/tsükli)
1. Säästurežiim (ÖKO)  50°	Jah	Käivitusviivitus – pool koormust - pesutablett	03:10'	9,0	0,74
2. Auto-Intensiivrežiim  65°	Jah	Käivitusviivitus – pool koormust - pesutablett	02:20' - 03:00'	13,0 - 14,0	1,20 - 1,40
3. Auto-Normaalrežiim  55°	Jah	Käivitusviivitus – pool koormust - pesutablett	01:40' - 02:20'	13,5 – 14,5	1,00 - 1,15
4. Õrn  45°	Jah	Käivitusviivitus – pool koormust - pesutablett	01:40'	9,0	0,85
5. Kiirpesu 	Ei	Käivitusviivitus – pesutablett	00:25'	8,0	0,45
6. Eelpesu 	Ei	Käivitusviivitus – pool koormust	00:10'	4,0	0,01
7. Beebinõud 	Jah	Käivitusviivitus	01:40'	10	1,3

Juhised pesutsükli valimiseks ja pesuvahendi doseerimiseks

1. Normaalselt määratud toidunõud. Standardprogramm, mis on energia- ja veekulu arvestades kõige ökonoomsem.

4 g/ml**+ 21 g/ml – 1 tablett (**Eelpesuvahendi kogus)

2. Soovitav programm väga määratud toidunõude, esmajoones pannide ja kastmepannide pesemiseks (ei sobi õrnade nõude pesemiseks). 25 g/ml – 1 tablett

3. Normaalselt määratud toidunõud. 4 g/ml**+ 21 g/ml – 1 tablett

4. Pesutsükkel õrnadele nõudele, mis on kõrge temperatuuri suhtes tundlikud, nt klaasid ja tassid. 25 g/ml – 1 tablett

5. Kiirsükkel kergelt määratud, ilma kuivanud toidujätmeteta nõude pesemiseks. (Ideaalne kahe nõudekomplekti pesemiseks) 21 g/ml – 1 tablett

6. Sööginõude hiljem pesemiseks. Ilma pesuvahendita

7. See programm koos spetsiaalse lastenõude korviga pakub beebitarvikute (lutid, lutipudelid jms) pesemisel ja antibakteriaalsel töötlemisel parimaid tulemusi, sobides samal ajal ka normaalselt või tugevasti määratud nõude pesemiseks. 30 g/ml – 1 tablett

Energiatarve ooterežiimis: Energiatarve sisse lülitatud režiimis: 5 W - Energiatarve välja lülitatud režiimis: 0,5 W

Spetsiaalsed pesutsükliid ja lisavõimalused

ET

Märkused.

Tsükliidiga "Kiire" on võimalik saavutada optimaalsed tulemused, kui järgida kohasõtete ettenähtud numbrit.

Energiakulu vähendamiseks kasutage nõudepesumasinat ainult siis, kui see on täis.

Märkus katselaboritele: teavet võrdlevate EN-katsetingimuste kohta saate meiliaadressil: assistenza_en_lvs@indesitcompany.com

Pesuvahendid*

Kui mõni valik ei ole konkreetses pesutsükliid kasutatav (vt pesutsükliid tabelit), vilgub vastav LED kiiresti kolm korda ja kõlavad helisignaaliid.



Käivitusviivitus (Start Delay)

Pesutsükliid käivitusviivituseks saab valida **1 kuni 12 tundi**.
1. Vajutage nuppu KÄIVITUSVIIVITUS: ekraanil kuvatakse vastav sümbol; alati, kui vajutate nuppu, suureneb aeg (1 h, 2 h jne kuni 12 h) valitud pesutsükliid algusest.

2. Valige tsükliid ja sulgege uks: taimer hakkab lugema nullini.

3. Pärast selle aja möödumist lülitub märgutuli välja ja algab pesutsükliid.

Viivitusaja reguleerimiseks ja lühema aja valimiseks vajutage nuppu KÄIVITUSVIIVITUS. Tühistamiseks vajutage nuppu korduvalt, kuni valitud käivitusviivituse märgutuli kustub. Pesutsükliid käivitub automaatselt kohe, kui uks suletakse.

⚠ Käivitusviivituse funktsiooni ei saa seada, kui pesutsükliid on käivitatud.

Pesutableti valik (Tab)



See valik optimeerib pesu- ja kuivatustulemust.

Universaaltablettide kasutamisel vajutage nuppu TABLET; süttib vastav sümbol. Nupu uuesti vajutamisel tühistatakse valik.

⚠ Valik "Tablet" pikendab pesutsükliid.



1/2

Poole koormuse nupp (Half Load)

Kui pestavaid nõusid pole palju, võib vee, elektri ja pesuvahendi säästmiseks kasutada poole koguse tsükliid. Valige pesutsükliid ja vajutage nuppu POOL KOORMUST: märgutuli süttib.

Valiku tühistamiseks vajutage uuesti nuppu POOL KOORMUST.

Ärge unustage panna ka pesuvahendit poole vähem.

* Saadaval ainult valitud mudelitel.

Veevarustuse ja elektritoite sulgemine

- Lekete vältimiseks keerake veekraan kinni pärast igat pesutsükli.
- Enne nõudepesumasina hooldamist või korrastamist lahutage see alati vooluvõrgust.

Nõudepesumasina puhastamine

- Nõudepesumasina välispindu ja juhtimispaneeli võib puhastada vees niisutatud mitteabrsiivse lapiga. Ärge kasutage lahusteid ega abrsiivseid aineid.
- Nõudepesumasina sisepinnal olevate plekkide puhastamiseks kasutage vee ja vähese äädika lahuses niisutatud lappi.

Ebameeldivate lõhnade vältimine

- Hoidke nõudepesumasina uks alati paakil, et vältida niiskuse moodustumist ja nõudepesumasinasse kinni jäämist.
- Puhastage regulaarselt ukse ja pesuvahendidosaatorite ümber olevaid tihendeid niiske käsna abil. Nii väldite toidu kinnijäämist tihenditesse, mis on peamine põhjus ebameeldiva lõhna tekkimiseks.

Pihustihoobade puhastamine

Toidujäätmad võivad moodustada pihustihoobadele kõva kooriku ja ummistada vee pihustusavad. Sellepärast soovime hoobasid aeg-ajalt kontrollida ja puhastada väikese mittemetalse harjaga. Mõlemad pihustihoovad on eemaldatavad.

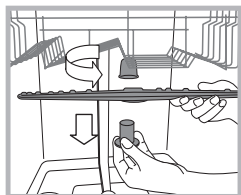

Ülemise pihustihoova eemaldamiseks keerake plastist lukustusrõngast vastupäeva. Ülemine pihustihoob tuleb tagasi panna nii, et see pool, kus on rohkem avasid, on suunatud üles.

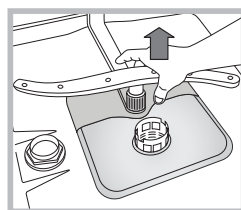

Alumise pihustihoova eemaldamiseks vajutage külgedele ja tõmmake üles.

Filtrite puhastamine

Filtrisõlm koosneb kolmest filtrist, mis eemaldavad toidujäätmest pesuveest ja tsirkuleerivad seejärel uuesti vett. Parimate tulemuste saavutamiseks tuleb neid puhastada.

Puhastage filtreid regulaarselt.

Nõudepesumasinat ei tohi kasutada ilma filtriteta või kui filter on lahti.

• Pärast mitut pesutsükli kontrollige filtrisõlm üle ja vajadusel puhastage hoolikalt voolava vee all, kasutades selleks mittemetallet harjakest ja järgides allpooltoodud juhiseid.

1. Keerake silindrilist filtrit **C** vastupäeva ja tõmmake see välja (joonis 1).

2. Eemaldage ümar filter **B**, vajutades kergelt selle külgedele (joonis 2).

3. Libistage roostevabast terasest plaatfilter **A** välja. (joonis 3).

4. Kontrollige vesilukku ja vajadusel puhastage see toidujäätmest.

ÄRGE KUNAGI EEMALDAGE veepumba kaitset (must osa) (joonis 4).

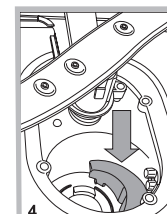
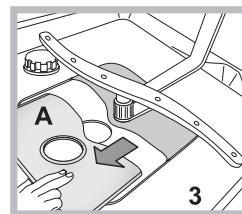
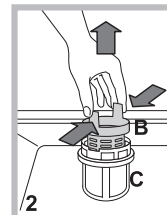
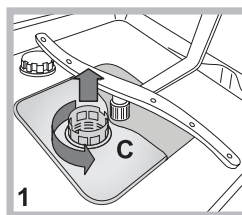

Pärast filtrite puhastamist pange filtrisõlm tagasi ja kinnitage see korralikult oma kohale. Ainult nii on tagatud nõudepesumasina tõhus talitlus.

Vee sisselaskevooliku puhastamine*

Kui veevoolikud on uued või neid ei ole pikema aja jooksul kasutatud, siis enne ühenduste tegemist laske veel joosta ja veenduge, et voolikust väljuv vesi on selge ja puhas. Vastasel juhul võib vee sisselaskeava ummistuda ja nõudepesumasinat kahjustada.

- Puhastage regulaarselt kraani otsas asuvat vee sisselaskefiltrit.
- Keerake veekraan kinni.
 - Keerake vee sisselaskevooliku ots lahti, eemaldage filter ja puhastage see hoolikalt voolava vee all.
 - Pange filter tagasi ja keerake veevoolik oma kohale.

Kui te nõudepesumasinat pikema aja jooksul ei kasuta

- Lahutage nõudepesumasina vooluvõrgust ja keerake veekraan kinni.
- Jätke nõudepesumasina uks paakile.
- Kui soovite seadet uuesti kasutama hakata, käivitage nõudepesumasin tühjalt.

* Saadaval ainult valitud mudelitel.

Veotsing

ET

Kui nõudepesumasin ei tööta, siis enne tehnilise toe poole pöördumist proovige leida lahendus veaotsingu abil.

Probleem:	Võimalikud põhjused/lahendused
Nõudepesumasin ei lähe käima või seda ei ole võimalik juhtida.	<ul style="list-style-type: none"> • Veekraan ei ole lahti keeratud. • Lülitage nõudepesumasin SISSE/VÄLJA nupust välja, oodake umbes üks minut, seejärel lülitage uuesti sisse ja käivitage pesutsüklil uuesti. • Pistik ei ole korralikult seinakontakti pandud või kasutage mõnda teist seinakontakti. • Nõudepesumasina uks ei ole korralikult kinni.
Uks ei sulgu.	<ul style="list-style-type: none"> • Kontrollige, kas restid on korralikult sisse lükatud. • Lukk tuli lahti. Vajutage tugevalt uksele. Uks on kinni, kui kuulete klõpsatust.
Nõudepesumasinast ei voola vesi ära.	<ul style="list-style-type: none"> • Nõudepesumasina tsüklil ei ole veel lõppenud. • Vee sisselaskevoolik on paindes (vt osa "Paigaldamine"). • Äravoolutoru on ummistunud. • Filter on toidujäätmetest ummistunud. • Kontrollige väljavoolutoru kõrgust.
Nõudepesumasin teeb liiga valju häält.	<ul style="list-style-type: none"> • Nõud kolisevad üksteise või pihustihoobade vastu. Pange nõud korralikult ja veenduge, et pihustihood pöörlevad vabalt. • Tekib liiga palju vahtu: pesuaine ei ole õigesti doseeritud või see ei ole mõeldud kasutamiseks nõudepesumasinates. (vt "Pesuvahendi ja nõudepesumasina kasutamine".) Ära loputage nõusid enne käsitsi.
Nõud ja klaasid on kaetud valge kihiga või katlakiviga.	<ul style="list-style-type: none"> • Puudub rafineeritud sool. • Vee kareduse säte ei ole õige: suurendage vastavaid väärtuseid. (vt "Rafineeritud sool ja loputusvahend".) • Sooladosaatori kaas ei ole korralikult suletud. • Loputusvahend on otsas või selle kogus on liiga väike.
Nõudel ja klaasidel on triibud või nõud on sinakad.	<ul style="list-style-type: none"> • Loputusvahendi kogus on liiga suur.
Nõud ei ole korralikult ära kuivanud.	<ul style="list-style-type: none"> • Valisite pesutsükli ilma kuivatusprogrammita. • Loputusvahend on otsas. (vt "Rafineeritud sool ja loputusvahend".) • Loputusvahendidosaator ei ole seatud piisavalt kõrgele. • Kui nõud on valmistatud mitterakuvast materjalist või plastist, siis on veepiiskade olemasolu normaalne.
Nõud ei ole puhtad.	<ul style="list-style-type: none"> • Nõud ei ole korralikult paigutatud. • Nõud takistavad pihustihoobasid ja need ei saa vabalt liikuda. • Pesutsüklil on liiga õrn (vt "Pesutsüklid"). • Tekib liiga palju vahtu: pesuaine ei ole õigesti doseeritud või see ei ole mõeldud kasutamiseks nõudepesumasinates. (vt "Pesuvahendi ja nõudepesumasina kasutamine".) • Tekib liiga palju vahtu - pesuvahend ei ole õigesti doseeritud või ei ole mõeldud kasutamiseks nõudepesumasinates. • Filter on saastunud või ummistunud (vt "Hooldus ja korrashoid".) • Soola on liiga vähe (vt "Rafineeritud sool ja loputusvahend"). • Veenduge, et nõude kõrgus sobib riulite paigutusega. • Pihustihoobade avaused on ummistunud. (vt "Hooldus ja korrashoid".)
Nõudepesumasin ei võta vett sisse. Juhtimispaneelil vilguvad märgutuled.	<ul style="list-style-type: none"> • Veevõrgus ei ole vett või kraan on kinni. • Vee sisselaskevoolik on paindes (vt "Paigaldamine"). • Filtrid on ummistunud - puhastage filtrid. (vt "Hooldus ja korrashoid".) • Äravoolutoru on ummistunud - puhastage. • Pärast kontrollimist ja puhastamist lülitage nõudepesumasin uuesti sisse ja välja ning käivitage uus pesutsüklil. • Probleemi püsimisel keerake veekraan kinni, tõmmake pistik seinakontaktist välja ja pöörduge tehnilise toe poole.

* Saadaval ainult valitud mudelitel.

⚠ Jeigu įrenginį turite perkelti bet kuriuo metu, visada jį laikykite vertikaloje padėtyje; jeigu būtina, jį galite paversti ant galinės dalies.

Vandens tiekimo jungties jungimas

⚠ Vandens tiekimo prijungimas naudojimo vietoje turi būti atliekamas kvalifikuoto specialisto.

Atsižvelgiant į montavimo vietą, vandens tiekimo ir išleidimo žarnos gali būti tvirtinamos dešinėje arba kairėje pusėje. Įsitikinkite, kad ties indaplove žarnos neužlenktos ir neprispaustos.

Vandens tiekimo žarnos jungimas

- Jungiama prie 3/4 colio šalto arba karšto vandens jungties (daug. 60 °C).
- Leiskite vandenį, kol pradės tekėti visiškai švarus vanduo.
- Tvirtai prisukite įėjimo žarną ir užsukite čiaupą.

⚠ Jeigu vandens tiekimo žarna per trumpa, kreipkitės į specialią parduotuvę arba įgaliotąjį specialistą (žr. skyrių *Pagalba*).

⚠ Vandens slėgis turi atitikti techninių duomenų lentelėje nurodytas ribas, kitaip indaplovė gali veikti netinkamai.

⚠ Įsitikinkite, kad žarna nėra užsilenkusi arba prispausta.

Vandens išleidimo žarnos jungimas

Prijunkite išleidimo žarną prie ne mažesnio, kaip 2 cm skersmens nuotekų vamzdžio. (A)

Išleidimo žarnos jungtis turi būti 40–80 cm aukštyje virš grindų arba virš paviršiaus, ant kurio stovi indaplovė.

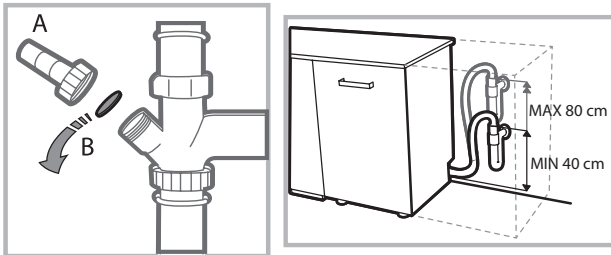

Prieš prijungdami vandens išleidimo žarną prie praustuvo nuotekų vamzdžio, išimkite plastikinį kamštį. (B)

Apsauga nuo užliejimo

Kad būtų apsaugota nuo užliejimo, indaplovėje:

– sumontuota speciali sistema, kuri blokuoja vandens tiekimą esant veikimo sutrikimams arba pratekėjimui įrenginio viduje.

Kai kuriuose modeliuose įrengtas papildomas saugos prietaisas – New Acqua Stop (Naujoji sistema nuo vandens išsiliejimo), užtikrinantis apsaugą nuo išsiliejimo net ir trūkus vandens tiekimo žarnai.



ĮSPĖJIMAS: PAVOJINGA ĮTAMPA!

Jokių būdu nepjunkite vandens tiekimo žarnos, nes joje yra dalys, kuriomis teka elektra.

Elektros jungtis

Prieš įstatydami kištuką į maitinimo lizdą, įsitikinkite, kad:

- lizdas yra **įžemintas** ir atitinka galiojančius reikalavimus;
- lizdas gali atlaikyti didžiausią įrenginio apkrovą, kuri yra nurodyta duomenų lentelėje, pritvirtintoje durelių vidinėje pusėje (žr. skyrių *Įrenginio aprašymas*);
- maitinimo tinklo įtampa atitinka intervalą, nurodytą duomenų lentelėje, pritvirtintoje durelių vidinėje pusėje;
- lizdas atitinka įrenginio kištuką. Jeigu taip nėra, paprašykite įgaliotojo specialisto pakeisti kištuką (žr. skyrių *Pagalba*). Nenaudokite ilgintuvų arba kelių lizdų.

⚠ Laidas neturi būti sulenktas arba suspaustas.

⚠ Kad būtų išvengta galimų pavojų esant sugadintam maitinimo laidui, leiskite jį pakeisti gamintojui arba jo įgaliotajam techninės priežiūros centrui (žr. skyrių *Pagalba*).

⚠ Jeigu nebuvo laikomasi reikalavimų, įmonė neatsako už bet kokį nelaimingą įvykį.

Pastatymas ir lygiavimas

1. Indaplovę pastatykite ant lygių, tvirtų grindų. Jeigu grindys yra nelygios, priekines įrenginio kojeles galima reguliuoti, kol pasieksite horizontalią padėtį. Jeigu įrenginys išlygintas tinkamai, jis yra daug stabilėnis, sumažėja judėjimo arba vibracijų bei triukšmo atsiradimo tikimybė.

2. Prieš įleidami indaplovę, priklijuokite permatomą juostelę* po medine lentyna, kad apsaugotumėte ją nuo galinčio susidaryti kondensato.

3. Indaplovę įstatykite taip, kad jos sienelės arba galinis skydelis liestųsi su gretimomis spintelėmis arba siena. Šis įrenginys taip pat gali būti įleistas po darbastaliu* (žr. *surinkimo instrukcijų lapą*).

4*. Norėdami sureguliuoti galinių kojelių aukštį, veržliarakčiu (angos plotis yra 8 mm) pasukite šešiakampę įvorę, esančią priekinės apatinės dalies viduryje. Pasukite veržliaraktį pagal laikrodžio rodyklę, kad padidintumėte aukštį, ir prieš laikrodžio rodyklę, kad jį sumažintumėte (žr. *kartu su dokumentacija pateiktą įmontavimo instrukcijų lapą*).

* Tik tam tikruose modeliuose

Pirmojo plovimo ciklo patarimai

Sumontavus pašalinkite fiksatorius nuo stalčių bei laikančiuosius elastingus elementus nuo viršutinio stalčiaus (*jeigu yra*).

Vandens minkštiklio kiekio nustatymai

Prieš pradėdami pirmąjį plovimo ciklą, nustatykite tiekiamo vandens kietumo lygį (*žr. skyrių Skalavimas ir valyta druska*).

Pirmausia pripildykite minkštiklio talpyklą vandeniu, tada įpilkite apie 1 kg druskos. Visiškai yra normalu, jeigu vanduo išsilies.

Kai tik ši procedūra bus baigta, paleiskite plovimo ciklą.

Naudokite tik druską, kuri yra specialiai skirta indaplovėms.



Kai druską įpylėte į įrenginį, išsijungs „ŽEMO DRUSKOS LYGIO“ indikatoriaus lemputė*.

 Nepripildžius druskos talpyklos, gali būti sugadintas vandens minkštinimo prietaisas ir kaitinimo elementas.

Įrenginys turi garsinį signalą arba tonų rinkinį, informuojantį naudotoją apie įvykdytą komandą: įjungimas, ciklo pabaiga ir pan.

Gali skirtis simbolių arba indikacinių lempučių, valdymo skydelio šviesos diodų, ekrano spalvos; taip pat lemputės gali šviesti arba mirksėti.

Ekране* pateikiama naudinga informacija, susijusi su plovimo ciklo tipu, džiovinimo ir plovimo ciklo faze, likusiu laiku, temperatūra ir pan.

Techniniai duomenys	
Matmenys	plotis 44,5 cm aukštis 82 cm gylis 55 cm
Talpa	10 standartinių indų rinkinių
Tiekiamo vandens slėgis	0,05–1 MPa (0,5–10 bar) 7,25–145 psi
Maitinimo tinklo įtampa	Žr. įrenginio duomenų lentelę
Galia	Žr. įrenginio duomenų lentelę
Saugiklis	Žr. įrenginio duomenų lentelę
	Ši indaplovė atitinka šias Europos Bendrijos direktyvas: -2006/95/EC (Low Voltage) -2004/108/EC (Electromagnetic Compatibility) -2009/125/EC (Comm. Reg. 1016/2010) (Ecodesign) -97/17/EC (Labelling) -2012/19/CE Waste Electrical and Electronic Equipment (WEEE)
	

* Tik tam tikruose modeliuose

Bendras vaizdas

LT

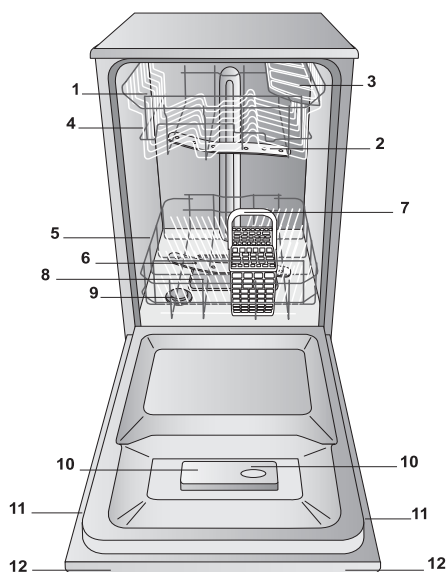

1. Viršutinis stalčius
2. Viršutinis purkštuvų laikiklis
3. Atlenkiamą sekcija
4. Stalčiaus aukščio reguliatorius
5. Apatinis stalčius
6. Apatinis purkštuvų laikiklis
7. Stalo įrankių krepšelis
8. Plovimo filtras
9. Druskos dozatorius
10. Ploviklio ir pagalbinės skalavimo priemonės dozatoriai
11. Duomenų lentelė
12. Valdymo skydelis***

Valdymo skydelis

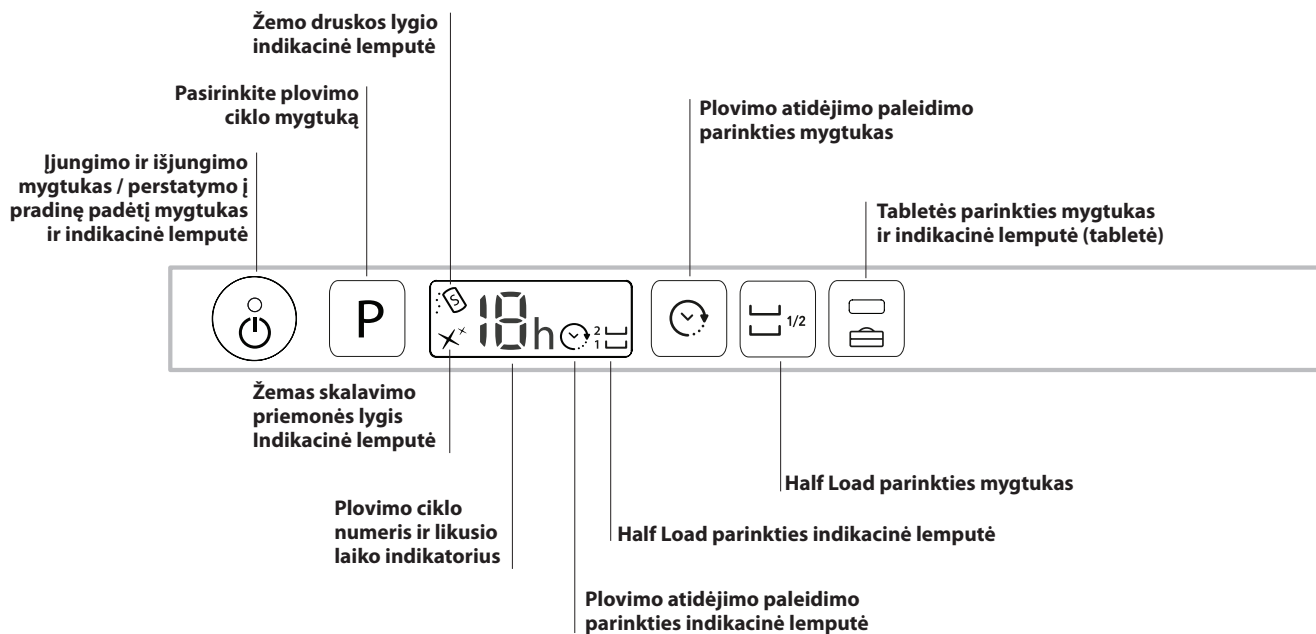

*** Tik integruojamuose modeliuose.

* Tik tam tikruose modeliuose.

Parinkties ir plovimo ciklo skaičius bei tipas gali skirtis priklausomai nuo indaplovės modelio.

Valyta druska ir skalavimo priemonė

LT

⚠ Naudokite tik produktus, kurie yra specialiai sukurti naudoti indaplovėse. Nenaudokite valgomosios arba pramoninės druskos. Vadovaukitės ant pakuotės esančiomis instrukcijomis.

⚠ Jeigu naudojate daugiafunkcij produktą, rekomenduojame bet kuriuo atveju įpilti druskos, dažniausiai tais atvejais, kai vanduo yra kietas arba labai kietas (vadovaukitės ant pakuotės pateiktomis instrukcijomis).

⚠ Jeigu nepilate druskos arba skalavimo pagalbinių priemonių, degs žemo druskos* lygio ir žemo pagalbinės skalavimo priemonės* lygio indikatoriai.

Valytos druskos matavimas

Naudodami druską apsaugosite indus ir įrenginio pagrindinius komponentus nuo KALKIŲ NUOSĖDŲ susidarymo.

- Labai svarbu užtikrinti, kad druskos dozatorius niekada nebūtų tuščias.
 - Labai svarbu nustatyti vandens kietumą.
- Druskos dozatorius yra apatinėje indaplovės dalyje (žr. skyrių *Aprašymas*). Dozatoriaus pildymas:
- kai prietaisų skydelyje užsidega žemo lygio plovimo priemonės lygio indikatorius;
 - vertę žr. vandens kietumo lentelėje.

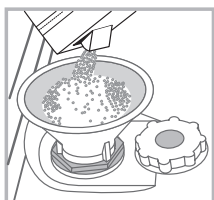

1. Išimkite apatinį stalčių ir atsukite talpyklos dangtelį (prieš laikrodžio rodyklę).
2. Veiksmai atliekami tik pirmą kartą: dozatorių vandeniu pripildykite iki kraštų.
3. Įstatykite piltuvėlį (kaip parodyta iliustracijoje) ir pripildykite druskos talpyklą iki viršaus (apie 1 kg); nėra nieko neįprasto, jeigu išsilies nedidelis kiekis vandens.

4. Ištraukite piltuvėlį ir nuvalykite druskos likučius nuo angos; dangtelį nuplaukite tekančiu vandeniu ir užsukite.

Šią procedūrą rekomenduojama atlikti kiekvieną kartą pilant druską į talpyklą.

Įsitikinkite, kad tvirtai prisuktas dangtelis, ir valymo priemonė nepateks į talpyklą plovimo ciklo metu (tai gali nepataisomai sugadinti vandens minkštinimo prietaisą).

⚠ Kai reikia įpilti druskos, rekomenduojame atlikti procedūrą prieš pradėdam plovimo ciklą.

Vandens kietumo nustatymas

Tinkamam vandens minkštinimo prietaiso veikimui užtikrinti būtina kietumą parinkti remiantis jūsų namuose tiekiamo vandens kietumu. Šios informacijos teiraukitės savo tiekėjo. Gamykliniai nustatymai skirti vidutinio kietumo vandeniui.

- Indaplovę įjunkite naudodami įjungimo / išjungimo mygtuką.
- Ją išjunkite naudodami įjungimo / išjungimo mygtuką.
- Laikykite nuspauštą mygtuką **P** 5 sekundes, kol išgirsite pyptelėjimą.
- Ją įjunkite naudodami įjungimo / išjungimo mygtuką
- Mirksi esamo pasirinkto lygio numeris ir druskos indikacinė lemputė.
- Paspauskite mygtuką **P**, kad pasirinktumėte norimą kietumo lygį (žr. kietumo lentelę).
- Ją išjunkite naudodami įjungimo / išjungimo mygtuką.
- Nustatymas baigtas!

Vandens kietumo lentelė				Vidutinis atskiras druskos dozatorius su 1 plovimo ciklu per dieną
lygis	°dH	°fH	mmol/l	mėnesiai
1	0–6	0–10	0–1	7 mėnesiai
2	6–11	11–20	1,1–2	5 mėnesiai
3	12–17	21–30	2,1–3	3 mėnesiai
4	17–34	31–60	3,1–6	2 mėnesiai
5*	34–50	61–90	6,1–9	2/3 savaitės

Vertėms nuo 0 °f iki 10 °f nerekomenduojame naudoti druskos. Pasirinkus 5 lygį gali pailgėti ciklo trukmė.

(°dH = kietumas matuojamas vokiškais laipsniais – °f = kietumas matuojamas prancūziškais laipsniais – mmol/l = milimoliai litre)

Pagalbinės skalavimo priemonės kiekio matavimas

Pagalbinė skalavimo priemonė padeda indams greičiau IŠDŽIŪTI. Pagalbinės skalavimo priemonės pildymas:

- kai prietaisų skydelyje arba ekrane užsidega žemo pagalbinės skalavimo priemonės lygio indikatorius*;
- kai juodas optinis indikatorius „E“ ant dozatoriaus durelių pasidaro permatomas.

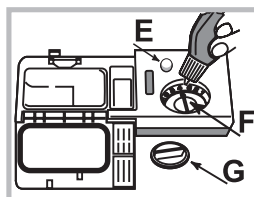

1. Atidarykite dozatorių sukdami dangtelį „G“ prieš laikrodžio rodyklę.
2. Įpilkite pagalbinės skalavimo priemonės, stenkitės neperpildyti. Jeigu taip atsitiko, nedelsiant pašalinkite išsiliejusią medžiagą sausu audiniu.
3. Užsukite dangtelį.

NEKADA nepilkite pagalbinės skalavimo priemonės tiesiai į indą.

Pagalbinės skalavimo priemonės kiekio reguliavimas

Jeigu nesate patenkinti džiovavimo rezultatais, galite reguliuoti naudojamos pagalbinės skalavimo priemonės kiekį. Pasukite reguliatorių „F“. Atsižvelgiate į indaplovės modelį, aukščiausias pasirenkamas lygis yra 4. Gamyklinės nuostatos skirtos vidutiniam lygiui.

- Jeigu ant indų matote melsvus gabalėlius, pasirinkite žemą skaičių (1–2).
- Jeigu ant indų yra vandens lašeliai arba kalkių nuosėdos, pasirinkite aukštesnį skaičių (3–4).

* Tik tam tikruose modeliuose

Patarimai

Prieš įdėdami indus į stalčius, pašalinkite visus maisto likučius iš indų ir išpilkite skysčius iš stiklinių ir talpyklų. **Nereikia skalauti tekančiu vandeniu.**

Indus išdėstykite taip, kad jie būtų įstatyti tvirtai ir neapsiverstų; talpyklas išdėstykite taip, kad angos būtų nukreiptos žemyn, o išlinkusios arba įlinkusios dalys būtų pastatytos įstrižai, kad vanduo galėtų laisvai pasiekti kiekvieną paviršių.

Įsitinkite, kad dangteliai, rankenos, padėklai ir keptuvės leidžia sukėti purkštukų laikikliams. Nedidelės dalis įdėkite į stalo įrankių krepšelį. Kadangi ant plastikinių indų ir keptuvių su nelimpančia danga paprastai išsilaiko daugiau vandens lašelių, jų džiuvimas nebus toks geras, kaip keraminių arba nerūdijančio plieno indų.

Lengvi objektai, pvz., plastikinės talpyklos, turi būti dedamos į viršutinį stalčių ir išdėstytos taip, kad nejudėtų.

Įdėjus indus į įrenginį, įsitinkite, kad purkštuko laikikliai gali laisvai sukėti.

Apatinis stalčius

Apatinis stalčius skirtas keptuvėms, dangčiams, dubenims, indams ir pan. Rekomenduojame dideles lėkštes ir dangčius dėti ant šono.

Labai nešvarūs indai ir keptuvės turi būti dedami į apatinį stalčių, nes šioje zonoje purškiamas stipresnė vandens srovė, todėl atliekamas geresnis plovimas.

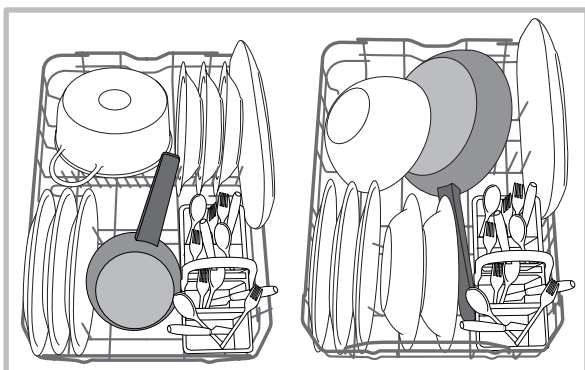

Kai kuriuose indaplovių modeliuose sumontuotos atlenkiamos sekcijos.

Jos gali būti naudojamos vertikaloje padėtyje indų išdėstymui arba horizontalioje padėtyje (apatinėje), kad būtų lengva įdėti keptuves ir salotines.

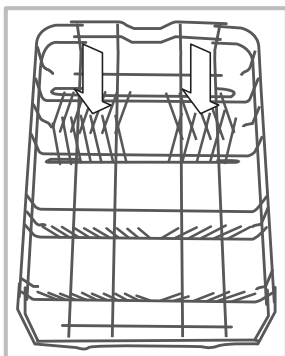

Apatinis stalčius turi atverčiamą dalį*, kurios gali būti naudojamos vertikaloje padėtyje indų išdėstymui arba horizontalioje padėtyje (apatinėje), kad būtų lengva įdėti keptuves ir salotines. Apatinis stalčius turi „**Space Zone**“* – specialias ištraukiamas atramas galinėje stalčiaus dalyje, skirtas prilaikyti keptuves ir kepimo skardas vertikaloje padėtyje. Taip užimama mažiau vietos.

Norėdami ją naudoti, tiesiog suimkite už spalvotos rankenėlės ir traukdami į viršų, sukite į priekį.

Stalo įrankių krepšelis

Krepšelyje yra viršutinės grotelės geresniam indų išdėstymui. Stalo įrankių krepšelis turi būti pastatytas **tik** apatinio stalčiaus priekyje.

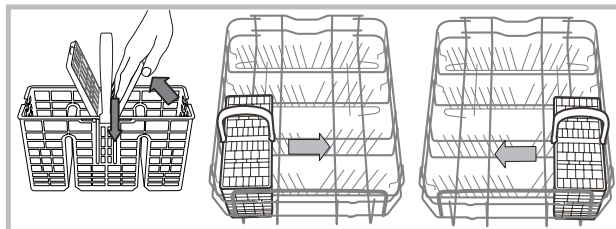

Viršutinis stalčius

Į šį stalčių dėkite tik mažus ir lengvus indus, pvz., stiklines, puodelius, padažines, žemas salotines.

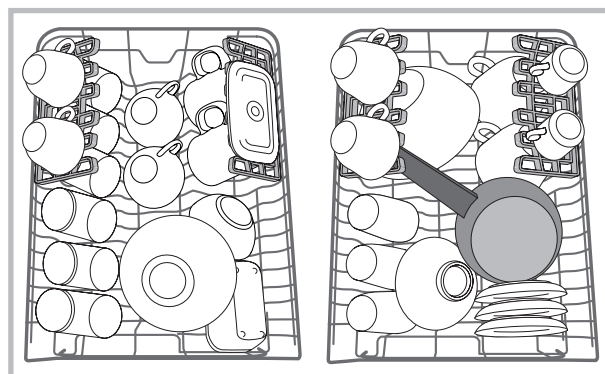

Atverčiama, reguliuojama sekcija*

Šoninė atverčiama sekcija gali būti naudojama trijuose skirtinguose aukščiuose, taip pagerinamas indų išdėstymas stalčiuje.

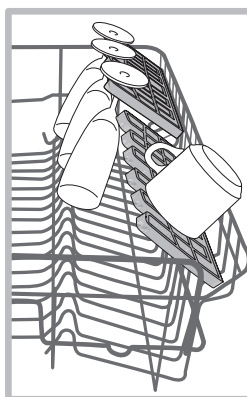

Vyno taures galima saugiai sudėti į atverčiamą dalį, įstatant kiekvienos taures kojelę į atitinkamą angą. Geriausiam džiovinimo rezultatui užtikrinimui labiau paverskite atverčiamą skyrių. Norėdami keisti posvyrio kampą, pakelkite į viršų atverčiamą sekciją, šiek tiek paslinkite į šoną ir pastatykite į norimą padėtį.

* Tik tam tikruose modeliuose

Dėklas*

Viršutiniame stalčiuje yra slankusis trečias stalčius, į kurį galite sudėti smulkius indus ir stalo įrankius.

Optimaliam plovimui užtikrinti nestatykite didelių indų po šiuo stalčiumi. Slankųjį stalčių galima išimti. (žr. pav.)

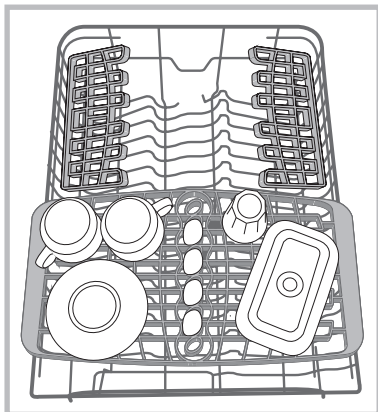

Viršutinio stalčiaus aukščio reguliavimas

Viršutinio stalčiaus aukštį galima reguliuoti taip: viršutinė padėtis skirta dėti didelius indus apatiniame stalčiuje, o apatinė padėtis skirta kuo labiau išnaudoti atlenkiamas sekcijas ir užtikrinti daugiau vietos viršuje.

Primygtinai nerekomenduojame keisti stalčiaus padėties, kai joje jau yra sudėti indai.

NIEKADA stalčiaus nekelkite ir nuleiskite tik už vienos pusės.

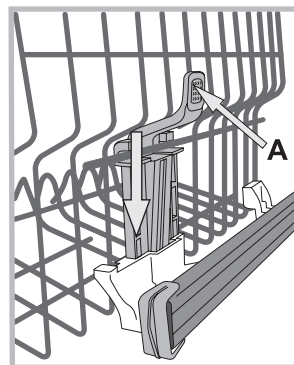

Jeigu stalčius turi **pakeliamą (Lift-up)** prietaisą (žr. pav.), jį galite pakelti laikydami už šonų. Norėdami jį grąžinti į apatinę padėtį, paspauskite svirtelės (A) stalčiaus šonuose ir nuleiskite stalčių žemyn.

Netinkami plovimui indai

- Mediniai indai ir peiliai, šakutės arba šaukštai.
- Trapios dekoruotos taurės, meniniai rankų darbo ir antikvariniai indai. Jų dekoracijos neatsparios tokiam plovimui.
- Sintetinių medžiagų dalys, kurios neatsparios aukštoms temperatūroms.
- Vario ir alavo indai.
- Indai sutepti pelenais, vašku, tepalu arba rašalu.

Plovimo metu stiklinių dekoracijos bei aliuminiai ar sidabriniai gaminiai gali pakeisti spalvą ir išblukti. Kai kurio tipo stiklas (pvz., krištolo gaminiai) po plovimo ciklo gali tapti matniais.

Taurių ir indų pažeidimai

Atsiradę dėl:

- stiklo tipo ir stiklo gamybos proceso;
- cheminės ploviklio sudėties;
- skalavimo ciklo vandens temperatūros.

Patarimai:

- naudokite tik stiklo ir porceliano gaminius, kurių saugų naudojimą indaplovėje patvirtino gamintojas;
- naudokite indams tinkantį silpną ploviklį;
- indus ir taurės iš indaplovės išimkite iš karto pasibaigus plovimo ciklui.

* Tik tam tikruose modeliuose, su skirtingais numeriais ir padėtimis.

Ploviklio ir indaplovės naudojimas

Ploviklio dozavimas

Gerai plovimo rezultatai taip pat priklauso nuo naudojamo teisingo ploviklio kiekio. Nustatyto kiekio viršijimas neturi įtakos geresniems plovimo rezultatams ir padidina aplinkos taršą.

Kiekį galima reguliuoti pagal nešvarumo lygį.

Esant įprastam nešvarumui, naudokite apie 25 g (plovimo miltelių) arba 25 ml (skysto ploviklio). Jeigu naudojamos tabletės, pakanka vienos.

Jeigu indai nėra labai nešvarūs arba prieš įdėjimą į indaplovę buvo praskalauti vandeniu, atitinkamai sumažinkite ploviklio kiekį.

Norėdami užtikrinti gerus plovimo rezultatus, vadovaukitės ant ploviklio pakuotės pateiktomis instrukcijomis.

Dėl papildomos informacijos kreipkitės į ploviklių gamintojus.

Atidarykite ploviklio dozatorių naudodami mygtuką **D** ir išmatuokite ploviklio kiekį vadovaudamiesi plovimo ciklą lentele:

• milteliai arba skystis: **A** (plovimo ploviklis) ir **B** (nuplovimo ploviklis) skyriai

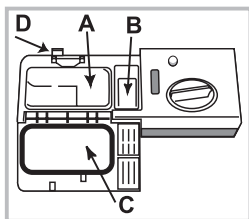

• tabletės: kai ciklui reikia 1 tabletės, įdėkite ją į **A** skyrių ir uždarykite dangtelį **C**; kai reikia 2 tablečių, antrą tabletę padėkite įrenginio apatinėje dalyje.

Nuo skyrelio kraštų pašalinkite ploviklio likučius ir uždarykite dangtelį **C**, kol jis spragtelės.

Atsižvelgiant į plovimo ciklą,

ploviklio dozatorių atsidaro reikiamu laiku.

Jeigu naudojami daugiaviečiai plovikliai, rekomenduojame naudoti „TABS“, nes jis reguliuoja ciklą ir užtikrina geriausius plovimo ir džiovavimo rezultatus.

Naudokite tik ploviklius, kurie yra specialiai pritaikyti naudoti indaplovėse.

NENAUDOKITE įprastų ploviklių.

Jeigu naudojamas per didelis ploviklio kiekis, baigus plovimo ciklą, įrenginyje gali likti daug putų nuosėdų.

Norėdami užtikrinti geriausius plovimo ir džiovavimo rezultatus, būtina užtikrinti tinkamą ploviklio, pagalbinės skalavimo priemonės ir druskos derinį.



Rekomenduojame naudoti ploviklius, kurių sudėtyje nėra fosfatų arba chloro, nes šie produktai yra kenksmingi aplinkai.

Indaplovės paleidimas

- Atidarykite dureles ir paspauskite įjungimo / išjungimo mygtuką.
- Pamatuokite ploviklio kiekį (žr. ploviklio informaciją).
- Į stalčius sudėkite indus (žr. skyrių *Indų dėjimas į stalčius*).
- Plovimo ciklą pagal indų tipą ir nešvarumo lygį (žr. plovimo ciklą *lentele*) pasirinkite paspausdami **P** mygtuką.
- Pasirinkite plovimo parinktį* (žr. skyrių *Specialūs plovimo ciklai ir parinktys*).
- Paleiskite plovimo ciklą uždarydami dureles.
- Apie plovimo ciklo pabaigą informuoja pyptelėjimas ir mirksinti pasirinkto plovimo ciklo indikacinė lemputė. Atidarykite dureles ir išjunkite įrenginį paspausdami įjungimo / išjungimo mygtuką.
- Prieš išimdami indus, palaukite kelias minutes, kad išvengtumėte nudegimų. Indus išimkite iš stalčių, pradėdami nuo apatinio lygio.

Įrenginys, tam, kad sumažintų elektros energijos sąnaudas, automatiškai išsijungs po tam tikro ilgo neveikimo laikotarpio.

AUTOMATINIO PLOVIMO CIKLAI*:

Kai kuriuose indaplovių modeliuose yra sumontuotas specialus jutiklis, kuris naudojamas įvertinant nešvarumo lygį ir automatiškai parenka efektyviausią ir ekonomiškiausią plovimo ciklą. Automatinio plovimo ciklo trukmė gali skirtis priklausomai nuo jutiklio veikimo.

Veikiančio plovimo ciklo keitimas

Jeigu plovimo ciklo pasirinkimo metu buvo pasirinkta netinkama programa, galima pakeisti tik ką prasidėjusį ciklą: vengdami kylančių garų, atidarykite dureles, tada laikydami nuspaudę įjungimo / išjungimo mygtuką, išjunkite įrenginį. Vėl įjunkite įrenginį naudodami įjungimo / išjungimo mygtuką ir pasirinkite naują plovimo ciklą bei bet kokias norimas parinktis; pradėkite ciklą uždarydami dureles.

Papildomų indų įdėjimas

Neišjungdami įrenginio, atidarykite dureles ir vengdami iš įrenginio kylančių garų, įdėkite indus į indaplovę. Uždarykite dureles ir ciklas bus tęsiamas nuo tos vietos, kurioje buvo pertrauktas.

Atsitiktinis sutrikdymas

Jeigu durelės atidaromos plovimo ciklo metu arba nutraukiamas elektros maitinimas, plovimo ciklas sustoja. Uždarius dureles arba atstačius elektros tiekimą, įrenginys tęs plovimą nuo tos vietos, kurioje buvo nutrauktas plovimo procesas.







* Tik tam tikruose modeliuose

Plovimo ciklai

LT

Plovimo ciklo duomenys matuojami laboratorinėmis sąlygomis vadovaujantis Europos standartu EN 50242.

Atsižvelgiant į skirtingas naudojimo sąlygas, plovimo ciklo trukmė ir duomenys gali skirtis.

Plovimo ciklas		Plovimo ciklas su džioviniu	Parinktys	Apytikslė plovimo ciklų trukmė val.:min.	Vandens sąnaudos (l/ciklui)	Energijos sąnaudos (kWh/ciklui)
1. Ekonomiškas		Да	Atidėjimo paleidimas - Pusė indų kiekio - Tabletė	03:10'	9,0	0,74
2. Automatinė Intenzyvi		Да	Atidėjimo paleidimas - Pusė indų kiekio - Tabletė	02:20' - 03:00'	13,0 - 14,0	1,20 - 1,40
3. Automatinė Įprastinė		Да	Atidėjimo paleidimas - Pusė indų kiekio - Tabletė	01:40' - 02:20'	13,5 - 14,5	1,00 - 1,15
4. Trapus		Да	Atidėjimo paleidimas - Pusė indų kiekio - Tabletė	01:40'	9,0	0,85
5. Greitas 25'		Ne	Atidėjimo paleidimas - Tabletė	00:25'	8,0	0,45
6. Nuplovimas		Ne	Atidėjimo paleidimas - Pusė indų kiekio	00:10'	4,0	0,01
7. Vaikų Priemonės		Да	Atidėjimo paleidimas	01:40'	10	1,3

Plovimo ciklo pasirinkimo ir ploviklio dozavimo instrukcijos

1. Vidutinio nešvarumo indai. Standartinė programa, efektyviausias suvartotos energijos ir vandens santykis.

4 g/ml**+ 21 g/ml – 1 tabletė (**Ploviklio kiekis nuplovimui)

2. Rekomenduojama programa labai nešvariems indams, labiausiai tinka keptuvėms ir prikaistuviams (neturi būti naudojama trapiems indams). 25 g/ml – 1 tabletė

3. Įprastai nešvarūs indai. 4 g/ml**+ 21 g/ml – 1 tabletė

4. Ciklas trapiems indams, kurie yra jautresni aukštomis temperatūroms, pavyzdžiui, taurės ir puodeliai. 25 g/ml – 1 tabletė

5. Greitas ciklas gali būti naudojamas mažai nešvariems indams, prie kurių nėra pridžiuvę maisto likučiai (puikiai tinka 2 indų komplektui)

21 g/ml – 1 tabletė

6. Indai, kurie bus plaunami vėliau. Nenaudojamas ploviklis

7. Ši programa sukurta su specialiu vaikų indų / priemonių krepšiu, kad būtų kruopščiai išplautos ir dezinfekuotos vaikų priemonės (čiulptukai, žindukai) bei įprastai arba ypač nešvarūs indai. 30 g/ml – 1 tabletė

Budėjimo energijos sąnaudos: Palikto įjungto režimo sąnaudos: 5 W – išjungto režimo sąnaudos: 0,5 W

Specialūs plovimo ciklai ir parinktys

Pastabos:

Naudojant „Greitas 25“ minučių ciklą optimalus veikimo lygis pasiekiamas plaunant nurodytą indų komplektų skaičių.

Norėdami sumažinti sąnaudas, naudokite indaplovę tik kai ji bus visiškai pripildyta neplautais indais.

Pastaba bandymų laboratorijoms: dėl informacijos apie lyginamuosius Europos standartus rašykite adresu: assistenza_en_lvs@indesitcompany.com

Plovimo parinktys*

Jei parinktis nesuderinama su pasirinktu plovimo ciklu (žr. plovimo ciklų lentelę), atitinkamas šviesos diodas greitai mirksi 3 kartus ir bus girdimas garsinis signalas.



Atidėjimo paleidimo parinktis (Start Delay)

Plovimo ciklo pradžia gali būti atidėta 1–12 valandų.

1. Paspauskite PRADĖTI ATIDĖJIMĄ mygtuką: ekrane bus rodomas atitinkamas simbolis; kiekvieną kartą paspaudus mygtuką, pasirinkto plovimo atidėjimo laikas (1 val., 2 val. ir t. t. iki 12 val.) padidėja.

2. Pasirinkite ciklą ir uždarykite dureles: laikmatis pradės atgalinį skaičiavimą.

3. Pasibaigus laikui, indikacinė lemputė užges ir prasidės plovimo ciklas.

Norėdami pakeisti atidėjimo laiką ir pasirinkti trumpesnę laikotarpį, paspauskite PRADĖTI ATIDĖJIMĄ mygtuką. Norėdami atšaukti šią parinktį, spaudinėkite mygtuką, kol išsijungs plovimo atidėjimo indikatorius lemputė. Plovimo ciklas prasidės automatiškai, kai tik uždarysite dureles.

 Jeigu yra prasidėjęs plovimo ciklas, atidėjimo pradėjimo funkcija negali būti nustatyta.



1/2 Pusės indų kiekio parinktis (Half Load)

Jeigu nėra daug indų, kuriuos reikia išplauti, galite naudoti pusės indų kiekio ciklą, kad taupytumėte vandenį, elektrą ir ploviklį. Pasirinkite plovimo ciklą ir paspauskite PUSĖS INDŲ KIEKIO mygtuką; užsidegs indikatorius lemputė. Norėdami atšaukti šią parinktį, paspauskite PUSĖS INDŲ KIEKIO mygtuką

 Nepamirškite per pusę sumažinti ploviklio kiekį.



Tabletės parinktis (Tab)

Ši parinktis optimizuoja plovimo ir džiovinimo rezultatus. Kai naudojate daugiafunkces tabletes, paspauskite mygtuką TABLETĖ; užsidegs atitinkamas simbolis. Jeigu mygtukas paspaudžiamas dar kartą, parinktis atšaukiama.

 Tabletės parinktis pailgina plovimo ciklą.

* Tik tam tikruose modeliuose

Techninė priežiūra ir aptarnavimas

LT

Vandens ir elektros tiekimo nutraukimas

- Norėdami išvengti pratekėjimo, po kiekvieno plovimo ciklo užsukite čiaupą.
- Valydami ir atlikdami techninę priežiūrą, visada atjunkite įrenginį nuo elektros maitinimo tinklo.

Indaplovės valymas

- Įrenginio išorinis paviršius ir valdymo skydelis gali būti valomi švelniu audiniu, suvilgytu vandenyje. Nenaudokite tirpiklių arba produktų su abrazyvinėmis medžiagomis.
- Bet kokios žymės įrenginio viduje gali būti pašalinamos drėgnu audiniu ir nedideliu kiekiu acto.

Apsaugojimas nuo nemalonaus kvapo

- Įrenginio dureles visada laikykite pravertas, kad išvengtumėte drėgmės susidarymo įrenginio viduje ir jos kaupimosi.
- Reguliariai drėgna kempine valykite tarpiklius aplink dureles ir ploviklio dozatorius. Taip pašalinsite tarpiklyje įstrigusius maisto likučius, dėl kurių gali atsirasti nemalonus kvapas.

Purkštukų laikiklio valymas

Maisto likučiai gali padengti purkštukų laikiklius ir užblokuoti vandens purškimo angas. Rekomenduojama retkarčiais patikrinti laikiklius ir nuvalyti juos smulkiu nemetaliniu šepetėliu.

Abu purkštukų laikiklius galima išimti.

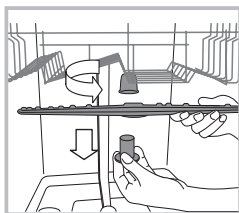

Norėdami nuimti viršutinį purkštukų laikiklį, pasukite plastikinį fiksavimo žiedą prieš laikrodžio rodyklę. Viršutinis purkštukų laikiklis gali būti pakeistas taip, kad pusė su daugiau angų būtų nukreipta į viršų.

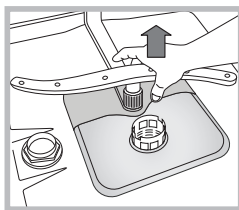

Apatinis purkštukų laikiklis gali būti išimtas paspaudus šonines auseles ir patraukus jį į viršų.

Vandens įėjimo žarnos valymas*

Jeigu vandens žarnos yra naujos arba buvo naudojamos ilgą laiką, prieš prijungdami jas prie įrenginio, leiskite pro jas tekėti vandeniui. Taip išvalysite žarnas ir pašalinsite visus jų viduje susikaupusius nešvarumus. Jeigu nebus imtasi šių atsargumo priemonių, vandens įsiurbimo anga gali užsikisti ir sugesti indaplovė.

- ⚠ Reguliariai ties čiaupo išėjimu valykite vandens įėjimo filtrą.
 - Užsukite čiaupą.
 - Atsukite vandens tiekimo žarnos galą, išimkite filtrą ir atsargiai jį išplaukite tekančiame vandenyje.
 - Įstatykite atgal filtrą ir prisukite vandens tiekimo žarną.

Filtrų valymas

Filtro konstrukciją sudaro trys filtrai, kurie sulaiko plovimo vandenyje esančias maisto nuosėdas, tada vanduo naudojamas pakartotinai. Jeigu norite užtikrinti geriausius rezultatus kiekvieno plovimo metu, turite valyti filtrus.

⚠ Reguliariai valykite filtrus.

⚠ Indaplovė neturi būti naudojama be filtro arba kai filtras nėra įstatytas tinkamai.

• Po kelių plovimų patikrinkite filtrą ir, jeigu reikia, kruopščiai jį išplaukite tekančiu vandeniu, naudodami nemetalinį šepetį ir vadovaudamiesi žemiau pateikiamomis instrukcijomis:

1. Cilindrinį filtrą **C** pasukite prieš laikrodžio rodyklę ir ištraukite (1 pav.).
2. Nuimkite viršutinę dalį **B** šiek tiek paspausdami auseles (2 pav.);
3. Ištraukite nerūdijančiojo plieno filtro plokštelę **A**. (3 pav.).
4. Patikrinkite gaudyklę ir pašalinkite maisto nuosėdas. **NEKADA NEIŠIMKTE** plovimo ciklo siurblio apsaugos (juoda dalis) (4 pav.).

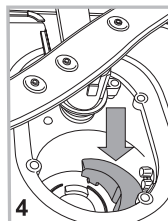
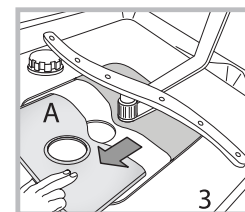
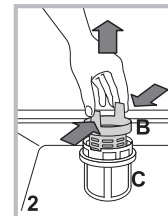
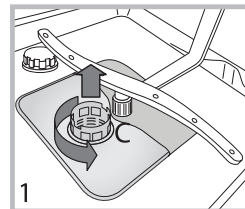

Išvalę, tinkamai atgal įstatykite filtro konstrukciją; tai būtina norint užtikrinti efektyvų indaplovės veikimą.

Jeigu įrenginys nebus naudojamas ilgą laiką

- Atjunkite prietaisą nuo elektros maitinimo tinklo ir užsukite vandens tiekimo čiaupą.
- Palikite įrenginio dureles atidarytas.
- Kai grįšite, paleiskite plovimo ciklą esant tuščiai indaplovei.

* Tik tam tikruose modeliuose

Gedimų nustatymas ir šalinimas



Jeigu įrenginys neveikia, prieš skambindami dėl pagalbos, patikrinkite žemiau pateiktus sprendimus.

LT

Problema:	Galima priežastis / sprendimas
Indaplovė neįsijungia arba neveikia valdymas.	<ul style="list-style-type: none"> • Neatsuktas vandens tiekimo čiaupas. • Išjunkite įrenginį paspausdami įjungimo / išjungimo mygtuką, po vienos minutės įjunkite įrenginį ir iš naujo nustatykite plovimo ciklą. • Įrenginys nebuvo tinkamai įjungtas arba turite naudoti kitą elektros maitinimo lizdą. • Nebuvo tinkamai uždarytos indaplovės durelės.
Durelės neužsidaro.	<ul style="list-style-type: none"> • Įsitinkite, kad stalčiai įstatyti iki galo. • Išjungtas užraktas. Stipriai pastumkite duris, kol išgirsite spragtelėjimą.
Neišleistas vanduo iš indaplovės.	<ul style="list-style-type: none"> • Dar nebaigtas plovimo ciklas. • Sulenkta vandens išleidimo žarna (<i>žr. skyrių Montavimas</i>). • Užsikisęs išleidimo vamzdis. • Filtras užkištas maisto likučiais. • Patikrinkite išleidimo žarnos aukštį.
Per garsiai veikia indaplovė.	<ul style="list-style-type: none"> • Indai susidaužia vienas su kitu arba su purkštuvų laikikliais. Tinkamai sudėkite indus ir įsitinkite, kad purkštukų laikikliai gali laisvai sukis. • Per daug putų: nustatytas netinkamas ploviklio kiekis arba jis neskirtas naudoti indaplovėse (<i>žr. skyrių Ploviklio ir indaplovės naudojimas</i>). Nenuplaukite indų rankiniu būdu.
Indai ir taurės padengti balta plėvele arba kalkių nuosėdomis.	<ul style="list-style-type: none"> • Nėra valytos druskos. • Netinkamai nustatytas vandens kietumas: padidinkite susijusias vertes (<i>žr. skyrių Valyta druska ir pagalbinės skalavimo priemonės</i>). • Netinkamai uždengtas druskos ir pagalbinės skalavimo priemonės dozatoriaus dangtelis. • Sunaudota visa pagalbinė skalavimo priemonė arba per mažas dozavimas.
Indai ir taurės su ruožais arba turi melsvą atspalvį.	<ul style="list-style-type: none"> • Tiekiamas per didelis pagalbinės skalavimo priemonės kiekis.
Netinkamai išdžiuvę indai.	<ul style="list-style-type: none"> • Buvo pasirinktas plovimo ciklas be džiovinimo programos. • Sunaudota pagalbinė skalavimo priemonė (<i>žr. skyrių Valyta druska ir pagalbinės skalavimo priemonės</i>). • Netinkamos pagalbinės skalavimo priemonės dozatoriaus nuostatos. • Indai pagaminti iš nelimpančios medžiagos arba plastiko; gali likti vandens lašukai. Tai yra normalu.
Indai nešvarūs.	<ul style="list-style-type: none"> • Netinkamai išdėstyti indai. • Negali laisvai sukis purkštukų laikiklis, nes kliudo indai. • Per švelnus plovimo ciklas (<i>žr. skyrių Plovimo ciklai</i>). • Per daug putų: nustatytas netinkamas ploviklio kiekis arba jis neskirtas naudoti indaplovėse (<i>žr. skyrių Ploviklio ir indaplovės naudojimas</i>). • Netinkamai uždarytas pagalbinės skalavimo priemonės skyrelio dangtelis. • Purvinas arba užsikisęs filtras (<i>žr. skyrių Techninė priežiūra ir aptarnavimas</i>). • Žemas valytos druskos lygis (<i>žr. skyrių Valyta druska ir pagalbinė skalavimo priemonė</i>). • Įsitinkite, kad indų aukštis suderinamas su reguliuojamu stalčiaus aukščiu. • Užsikisusios purkštukų laikiklio angos (<i>žr. skyrių Techninė priežiūra ir aptarnavimas</i>).
Į indaplovę nepatenka vanduo. <small>Apie neveikimą informuoja mirksinčios lemputės.</small>	<ul style="list-style-type: none"> • Vandens tiekimo sistemoje nėra vandens arba užsuktas čiaupas. • Sulenkta vandens tiekimo žarna (<i>žr. skyrių Montavimas</i>). • Užsikisęs filtras: jį reikia išvalyti (<i>žr. skyrių Techninė priežiūra ir aptarnavimas</i>). • Užsikisęs išleidimo vamzdis: reikia jį išvalyti. • Patikrinę ir išvalę, įjunkite indaplovę, tada išjunkite. Paskui pradėkite naują plovimo ciklą. • Jeigu problema išlieka, užsukite čiaupą, ištraukite kištuką iš maitinimo lizdo ir kreipkitės į techninės priežiūros centrą.

* Tik tam tikruose modeliuose

Uzstādīšana

LV

⚠ Ja ierīce jāpārvieta, turiet to vertikāli; ja absolūti nepieciešams, to var sasvērt atpakaļ.

Ūdens padeves pievienošana

⚠ Uzstādot ūdens padeves pielāgošanu drīkst veikt tikai kvalificēts tehniskais speciālists.

Ūdens ieplūdes un izplūdes šļūtenes var novietot uz labo vai kreiso pusi, lai iegūtu optimālu uzstādījumu.

Nodrošiniet, lai trauku mazgājamā mašīna nesaliektu un nesašpiestu šļūtenes.

Ūdens ievades šļūtenes pievienošana

- Pie 3/4 collu gāzes aukstā vai karstā ūdens savienojuma punkta (maksimums 60°C).
- Noteciniet ūdeni, līdz tas ir pilnīgi caurspīdīgs.
- Cieši ieskrūvējiet vietā ievades šļūteni un aizgrieziet krānu.

⚠ Ja ievades šļūtene nav pietiekami gara, sazinieties ar speciālo veikalu vai pilnvarotu tehnisko speciālistu (*skatiet sadaļu Palīdzība*).

⚠ Ūdens spiedienam jābūt tehnisko datu tabulā norādīto vērtību ietvaros, jo citādi trauku mazgājamā mašīna var nefunkcionēt pareizi.

⚠ Nodrošiniet, lai šļūtene netiek saliekta vai saspiesta.

Ūdens izvades šļūtenes pievienošana

Izvades šļūteni pievienojiet pie izvades cauruļvada ar 2 cm minimālo diametru. (A)

Izvades šļūtenes savienojumam jābūt 40–80 cm virs grīdas vai virsmas, uz kuras atrodas trauku mazgājamā mašīna.

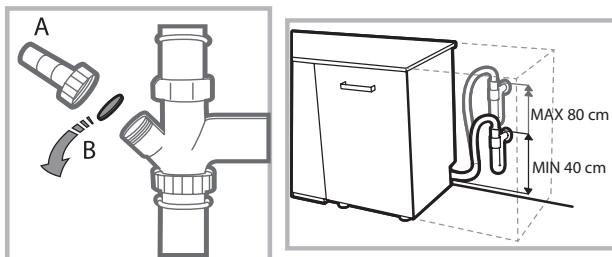

Pirms ūdens izvades šļūtenes pievienošanas izlietnes notekai izņemiet plastmasas aizbāzni (B).

Aizsardzība pret applūšanu

Lai izvairītos no applūšanas, trauku mazgājama mašīnai:

- ir īpaša sistēma, kas bloķē ūdens padevi, ja radušās anomālijas vai noplūdes no ierīces iekšpusē.

Dažiem modeļiem ir uzstādīta arī papildu aizsargierīce **New Acqua Stop** (Jaunā ūdens pretapplūšanas sistēma), kas garantē aizsardzību pret applūšanu pat padeves šļūtenes plīsuma gadījumā.



BRĪDINĀJUMS! BĪSTAMS SPRIEGUMS!

Nekādos apstākļos ūdens ievades šļūteni nedrīkst griezt, jo tā satur elektrodaļas zem sprieguma.

Elektriskais savienojums

Pirms kontaktdakšas pieslēgšanas kontaktlīgzdai pārlicinieties, vai:

- kontaktlīgzda ir **zemēta**  un atbilst spēkā esošiem noteikumiem;
- līgzda var izturēt ierīces maksimālo slodzi, kas norādīta uz datu plāksnītes durvju iekšpusē (*skatiet nodaļu Ierīces apraksts*);
- strāvas padeves spriegums samazinās datu plāksnītē (durvju iekšpusē) norādīto vērtību robežās;
- kontaktlīgzda ir saderīga ar ierīces kontaktdakšu. Ja tā nav, lūdziet kontaktdakšu nomainīt pilnvarotam tehniskajam speciālistam (*skatiet sadaļu Palīdzība*). Neizmantojiet pagarinātājkabeļus vai vairākas kontaktlīgzdas.

⚠ Kabeli nedrīkst saliekt vai saspiest.

⚠ Ja strāvas padeves kabelis ir bojāts, lūdziet to nomainīt ražotājam vai tā pilnvarotam tehniskās palīdzības dienestam, lai novērstu visus iespējamus apdraudējumus (*skatiet sadaļu Palīdzība*).

⚠ Ja šie noteikumi netiek ņemti vērā, uzņēmums neuzņemas nekādu atbildību par negadījumiem.

Novietošana un līmeņošana

1. Novietojiet trauku mazgājamo mašīnu uz līdzenas, stingras grīdas. Ja grīda ir nelīdzena, ierīces priekšējo kāju var noregulēt, līdz sasniegta horizontāla pozīcija. Pareizi nolīmeņota ierīce ir stabilāka un ar mazākām kustībām, vibrācijām un trokšņu iespējām darbības laikā.

2. Pirms trauku mazgājamās mašīnas ievietošanas pielīpošo caurspīdīgo sloksni* pielīmējiet zem koka plaukta, lai to pasargātu no iespējamā kondensāta.

3. Trauku mazgājamo mašīnu novietojiet tā, lai tās malas vai aizmugures panelis saskartos ar blakus esošajiem nodalījumiem vai sienu. Šo ierīci var arī novietot arī zem atsevišķas darba virsmas* (*skatiet lapu Montāžas instrukcija*).

4*. Lai noregulētu aizmugures kājas augstumu, pagrieziet sarkano sešstūrveida ieliktni trauku mazgājamās mašīnas priekšpusē (vidusdaļā, apakšā), izmantojot sešstūrveida uzgriežņu atslēgu ar 8 mm atvērumu. Pagrieziet uzgriežņu atslēgu pulksteņrādītāja kustības virzienā, lai palielinātu augstumu, vai pretēji, lai to samazinātu (*skatiet dokumentiem pievienoto lapu Iebūvēšanas instrukcija*).

* Pieejams tikai atlasītajos modeļos.

Ieteikums par pirmo mazgāšanas ciklu

Pēc uzstādīšanas noņemiet aizturus no statīviem un saturēšanas elastīgos elementus no augšējā statīva (*ja ir*).

Ūdens mikstinātāja iestatījumi

Pirms sākt pirmo mazgāšanas ciklu, iestatiet ūdensapgādes ūdens cietības līmeni (*skatiet nodaļu Skalošanas līdzeklis un attīrīts sāls*).

Vispirms piepildiet mikstinātāja tvertni ar ūdeni, pēc tam ieberiet apmēram 1 kg sāls. Tas ir pilnīgi normāli, ja šajā brīdī izplūst ūdens.

Tiklīdz šī procedūra ir pabeigta, palaidiet mazgāšanas ciklu.

Izmantojiet tikai īpaši trauku mazgājamām mašīnām paredzēto sāli.



Pēc sāls iebēršanas mašīnā nodziest gaismas indikators MAZ SĀLS*.

 Ja sāls nodalījums nav uzpildīts, var sabojāt ūdens mikstinātāju un sildelementu.

Iekārtai ir toņu zummers/signālu kopa, kas informē lietotāju par komandas izpildīšanu, piemēram, ieslēgšanu vai cikla beigām.

Simboliem/indikatora gaismām/gaismas diodēm (uz vadības paneļa/displejā) var būt dažādas krāsas, un tām var būt mirgojoša vai fiksēta gaisma.

Displejs* sniedz noderīgu informāciju, piemēram, par mazgāšanas cikla veidu, žāvēšanas/mazgāšanas cikla posmu, atlikušo laiku un temperatūru.

Tehniskie dati	
Izmēri	platums 44,5 cm augstums 82 cm dziļums 55 cm
Ietilpība	10 standarta vietas iestatījumi
Ūdens padeves spiediens	0,05 ÷ 1 MPa (0,5 ÷ 10 bāri) 7,25 psi – 145 psi
Strāvas padeves spriegums	Skatiet ierīces datu plāksnīti
Kopējā absorbētā jauda	Skatiet ierīces datu plāksnīti
Drošinātājs	Skatiet ierīces datu plāksnīti
 	Šī trauku mazgājamā mašīna atbilst šādām Eiropas kopienas direktīvām: -2006/95/EC (Low Voltage) -2004/108/EC (Electromagnetic Compatibility) -2009/125/EC (Comm. Reg. 1016/2010) (Ecodesign) -97/17/EC (Labelling) -2012/19/CE Waste Electrical and Electronic Equipment (WEEE)

* Pieejams tikai atlasītajos modeļos.

Ierīces apraksts

LV

Kopskats

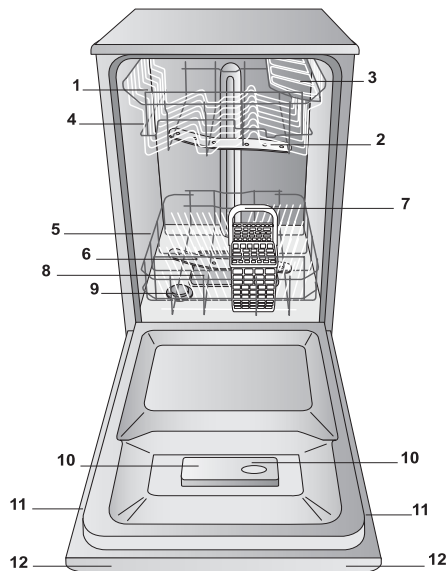

1. Augšējais statīvs
2. Augšējā smidzināšanas svira
3. Nolaižamie nodalījumi
4. Statīva augstuma regulētājs
5. Apakšējais statīvs
6. Apakšējā smidzināšanas svira
7. Piederumu grozs
8. Mazgāšanas filtrs
9. Sāls dozators
10. Mazgāšanas līdzekļa un skalošanas līdzekļa dozatori
11. Datu plāksnīte
12. Vadības panelis***

Vadības panelis

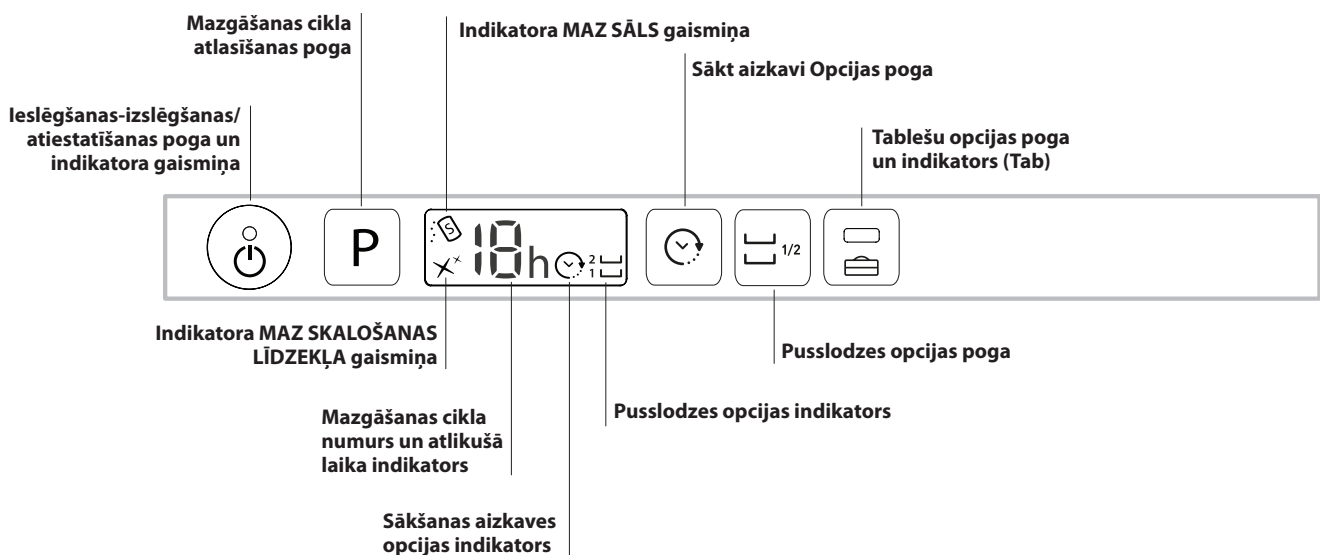

*** Tikai pilnībā iebūvētajiem modeļiem.

* Pieejams tikai atlasītajos modeļos.

Mazgāšanas ciklu un iespēju skaits un veids dažādiem modeļiem var būt atšķirīgs.

Attīrītais sāls un skalošanas līdzeklis

⚠ Izmantojiet tikai īpaši trauku mazgājamām mašīnām izstrādātos produktus. Neizmantojiet galda vai rūpniecisko sāli. (ievērojiet norādes uz iesaiņojuma).

⚠ Ja izmantojat daudzfunkcionālu produktu, sāli ieteicams pievienot jebkurā gadījumā, jo īpaši, ja ūdens ir ciets vai ļoti ciets (ievērojiet norādes uz iesaiņojuma).

⚠ Ja sāls vai skalošanas līdzeklis netiek pievienots, indikatora gaismas MAZ SĀLS* un MAZ SKALOŠANAS LĪDZEKĻA* paliek iedegtas.

Attīrītā sāls iemērišana

Sāls lietošana novērš KATLAKMENS veidošanos uz traukiem un iekārtas funkcionālajām daļām.

- Ir svarīgi, lai sāls dozators nekad nebūtu tukšs.
- Ir svarīgi iestatīt ūdens cietību.

Sāls dozators ir novietots trauku mazgājamās mašīnas lejasdaļā (*skatiet aprakstu*) un ir jāuzpilda:

- ja vadības panelī deg indikatora gaisma MAZ SKALOŠANAS LĪDZEKĻA;
- skatiet autonomiju ūdens cietības tabulā.

1. Izņemiet apakšējo statīvu un atskrūvējiet tvertnes vāciņu (pretēji pulksteņrādītāja kustības virzienam).

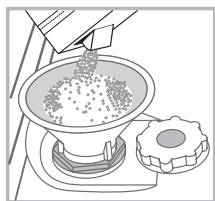

2. Tikai pirmoreiz veicot šo darbību: uzpildiet ūdens dozatoru līdz malām.

3. Novietojiet piltuvi (*skatiet attēlu*) un uzpildiet sāls nodalījumu tieši līdz malām (apmēram 1 kg); neliela ūdens noplūde nav nekas neparasts.

4. Noņemiet piltuvi un noslaukiet sāls

pārpalikumus no atvēruma; noskalojiet vāciņu tekošā ūdenī un uzskrūvējiet atpakaļ.

Ieteicams šo procedūru veikt ik reizi, kad tvertnē pievienojat sāli.

Nodrošiniet stingru vāciņa uzskrūvēšanu, lai mazgāšanas cikla laikā tvertnē neiekļūtu mazgāšanas līdzeklis (tas var neatgriezeniski sabojāt ūdens mikstinātāju).

⚠ Ik reizi, kad jāpievieno sāls, ieteicams to paveikt pirms mazgāšanas cikla sākuma.

Ūdens cietības iestatīšana

Ūdens mikstinātāja optimālas darbības nolūkos ir svarīgi, lai regulācija atbilstu jūsu mājas ūdens cietībai. Šo informāciju noskaidrojiet no vietējā ūdens piegādātāja. Rūpnīcas iestatījums atbilst vidējai ūdens cietībai.

Ūdens cietības iestatīšana

Optimālai ūdens mikstināšanas līdzekļa lietošanai ir svarīgi, lai regulēšanas pamatā būtu ūdens cietība jūsu mājās. Šo informāciju, vaicājiet vietējam ūdens piegādātājam. Rūpnīcas iestatījums ir paredzēts vidējai ūdens cietībai.

• Izsledziet trauku mazgājamo mašīnu ar ieslēgšanas/izslēgšanas pogu.

• Izsledziet to ar ieslēgšanas/izslēgšanas pogu.

• 5 sekundes paturiet nospiestu pogu **P**, līdz atskan pikstiens.

• Izsledziet to ar ieslēgšanas/izslēgšanas pogu

• Mirgo pašlaik atlasītā līmeņa numurs un sāls indikators.

• Nospiediet pogu **P**, lai atlasītu nepieciešamo cietības līmeni (*skatiet cietības tabulu*).

• Izsledziet to ar ieslēgšanas/izslēgšanas pogu.

• Iestatīšana ir pabeigta!

Ūdens cietības tabula				Vidējās autonomijas sāls dozators ar 1 mazgāšanas ciklu dienā
līmenis	°dH	°fH	mmol/l	mēneši
1	0–6	0–10	0–1	7 mēneši
2	6–11	11–20	1,1–2	5 mēneši
3	12–17	21–30	2,1–3	3 mēneši
4	17–34	31–60	3,1–6	2 mēneši
5*	34–50	61–90	6,1–9	2/3 nedēļas

Vērtībām starp 0 °f un 10 °f nav ieteicams izmantot sāli. Iestatījums 5 var palielināt cikla ilgumu.

(°dH = cietība, kas mērīta vācu grādos - °f = cietība, kas mērīta franču grādos - mmol/l = milimoli uz litru).

Skalošanas līdzekļa iemērišana

Skalošanas līdzeklis atvieglo trauku ŽĀVĒŠANU. Skalošanas līdzekļa dozators jāuzpilda:

- kad paneli/displayā deg indikatora gaismiņa MAZ SKALOŠANAS LĪDZEKĻA*;
- kad tumšais optiskais indikators (uz dozatora durtiņām) "E" kļūst caurspīdīgs.

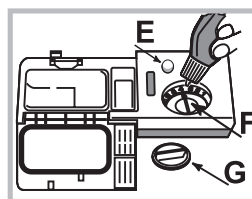

1. Atveriet dozatoru, pagriežot vāciņu "G" pretēji pulksteņrādītāja kustības virzienam.

2. Ielejiet skalošanas līdzekli, nodrošinot, lai tas neplūst pār dozatora malām. Ja tomēr tā notiek, nekavējoties notīriet ar sausu drānu.

3. Uzskrūvējiet vāciņu.

NEKAD skalošanas līdzekli nelejiet tieši iekārtā.

Skalošanas līdzekļa daudzuma pielāgošana

Ja neesat pilnībā apmierināts ar žāvēšanas rezultātiem, varat pielāgot izmantotā skalošanas līdzekļa daudzumu. Pagrieziet regulētāju "F". Var iestatīt ne vairāk kā 4 līmeņus (atkarībā no trauku mazgājamo mašīnas modeļa). Rūpnīcas iestatījumi ir paredzēti vidējam līmenim.

- Ja uz traukiem ir zilganās svītras, iestatiet zemu skaitli (1–2).
- Ja uz traukiem ir ūdens pilieni vai kaļķakmens pazīmes, iestatiet augstu skaitli (3–4).

* Pieejams tikai atlasītajos modeļos.

Ievietošana statīvos

LV

Padomi

Pirms statīvu uzpildīšanas izņemiet visus ēdiena pārpalikumus no traukiem un izlejiet šķidrumus no glāzēm un konteineriem. **Nav nepieciešama iepriekšēja skalošana zem tekoša ūdens.**

Sakārtojiet traukus tā, lai tie stingri stāvētu vietā un nešķībtos; konteinerus novietojiet ar atvērumiem uz leju un ieliektajām/izliektajām daļām slīpi, lai ūdens sasniegtu katru virsmu un brīvi plūstu. Pārļiecinieties, vai vāciņi, rokturi, paplātes un cepampannas netraucē izsmidzināšanas sviru griešanos. Visus mazos priekšmetus ievietojiet piederumu grozā.

Tā kā pie plastmasas traukiem un nepielipošajām cepampannām parasti paliek vairāk ūdens pilienu, tās nenožūst tik labi kā keramikas vai nerūsējošā tērauda trauki.

Viegli priekšmeti, piemēram, plastmasas konteineri ir jānovieto augšējā statīvā un jāsakārto tā, lai tie nepārvietotos.

Pēc ierīces uzpildīšanas pārļiecinieties, vai smidzināšanas sviras var brīvi griezties.

Apakšējais statīvs

Apakšējā statīvā var ievietot, piemēram, pannas, vākus, bļodas, salātu traukus un galda piederumus. Lielus šķīvjus un vākus var ideāli novietot malās.

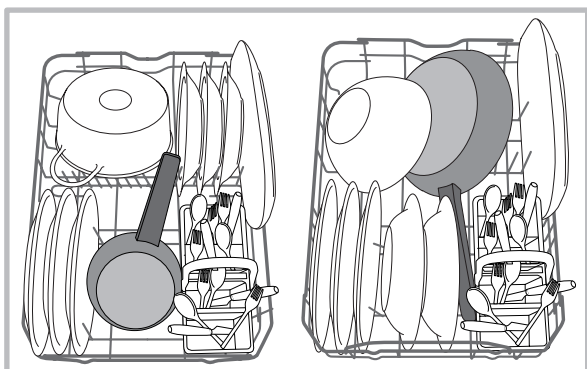

Ļoti netīri trauki un pannas jānovieto apakšējā statīvā, jo šajā daļā ūdens tiek izsmidzināts visspēcīgāk un nodrošina labāku mazgāšanas rezultātu.

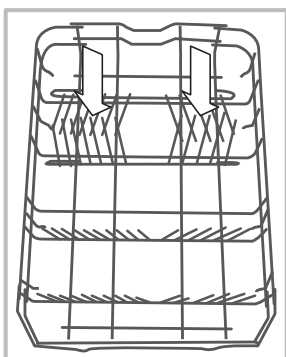

Apakšējā statīvā ir galu pacelšanas sektori*, kurus var izmantot vertikālā pozīcijā, sakārtojot šķīvjus, vai horizontālā pozīcijā (zemāk), lai viegli ievietotu pannas un salātu bļodas.

Apakšējā statīvā ir **Space Zone*** — īpašs izvelkams atbalsts statīva aizmugurē, ko var izmantot, lai pannas un cepešpannas atbalstītu vertikālā pozīcijā, tādējādi aizņemot mazāk vietas.

Lai to izmantotu, satveriet krāsaino rokturi un pavelciet to augšup, vienlaicīgi griežot uz priekšu.

Piederumu grozs

Grozis ir augšējie režģi labākai galda piederumu izkārtošanai.

Piederumu grozu drīkst novietot **tikai** apakšējā statīva priekšpusē.

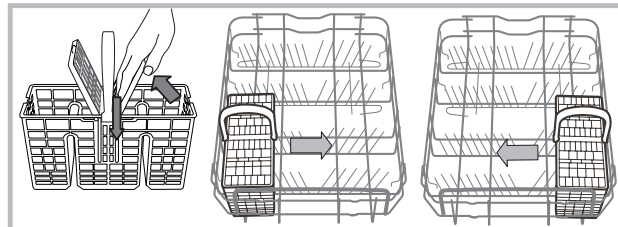

Augšējais statīvs

Šajā statīvā ievietojiet smalkus un vieglus fajansa traukus, piemēram, glāzes, krūzītes, apakštases un seklas salātu bļodas

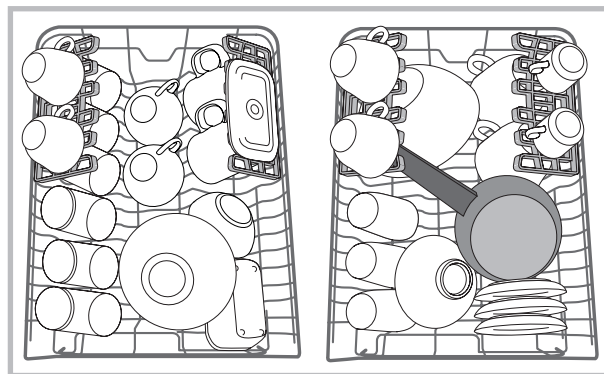

Nolaižamie nodalījumi ar pielāgojamu pozīciju*

Malas nolaižamos nodalījumus var novietot trīs dažādos augstumos, lai optimizētu piederumu izkārtojumu statīvā.

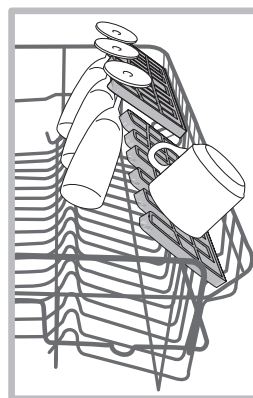

Vīna glāzes var droši ievietot nolaižamajos nodalījumos, katras glāzes kājiņu ievietojot atbilstošajā spraugā.

Lai panāktu optimālus žāvēšanas rezultātus, sasveriet nolaižamos nodalījumus. Lai sasvērumu mainītu, pavelciet nolaižamo nodalījumu uz augšu, nedaudz pabīdiet un novietojiet pēc nepieciešamības.

* Pieejams tikai atlasītajos modeļos.

Paliktnis*

Augšējam statīvam ir uzstādīts bīdāms trešais statīvs, ko var izmantot maziem traukiem un galda piederumiem.

Lai panāktu optimālu mazgāšanas rezultātu, nelieciet lielus traukus tieši zem statīva. Bīdāmo trešo statīvu var noņemt (*skatiet attēlu*).

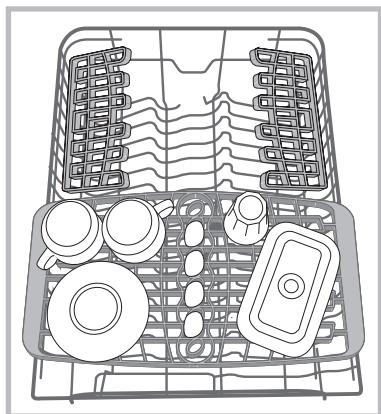

Augšējā statīva augstuma pielāgošana

Augšējā statīva augstumu var pielāgot: izmantojot augšas pozīciju, apakšas statīvā var ievietot lielus piederumus, bet, izmantojot apakšējo pozīciju, var maksimāli izmantot nolaižamos nodalījumus, jo ir vairāk vietas augšā.

Ļoti ieteicams nekad nepielāgot augstuma pozīciju pilnam statīvam.

NEKAD neceliet un nenolaidiet statīvu tikai vienā pusē.

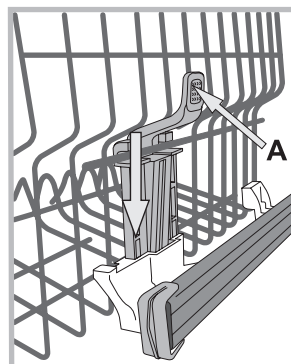

Ja statīvs ir aprikots ar **pacelšanas (Lift-up)** ierīci (*skatiet attēlā*), paceliet to, turot aiz malām. Lai atjaunotu zemāko pozīciju, nospiediet sviras (**A**) statīva malās un nolaidiet statīvu.

Nepiemēroti trauki

- Koka trauki un piederumi.
- Trauslas, dekorētas glāzes, ar rokām veidoti mākslas darbi un antīki trauki. To rotājumi nav noturīgi.
- Sintētiska materiāla daļas, kas nespēj izturēt augstu temperatūru.
- Vara un alvas piederumi.
- Piederumi, kas noziesti ar pelniem, vasku, smērvielu vai tinti.

Glāžu dekorāciju un alumīnija/sudraba daļu krāsas mazgāšanas procesa laikā var mainīties un izbalēt. Arī dažu veidu stikli (piemēram, kristāla priekšmeti) pēc vairākiem mazgāšanas cikliem var kļūt necaurspīdīgi.

Stikla trauku un piederumu bojājumi

lemesls:

- stikla veids un stikla ražošanas process;
- mazgāšanas līdzekļa ķīmiskais sastāvs;
- skalošanas cikla ūdens temperatūra.

leteikumi:

- lietojiet tikai glāzes un porcelānu, kura drošību trauku mazgājamās mašīnās ir garantējis ražotājs;
- lietojiet traukiem piemērotu delikātu mazgāšanas līdzekli;
- glāzes un piederumus izņemiet no trauku mazgājamās mašīnas tūlīt pēc mazgāšanas cikla beigām.

* Pieejams tikai atlasītajos modeļos ar atšķirīgiem skaitļiem un stāvokļiem.

Mazgāšanas līdzekļa un trauku mazgājamās mašīnas lietošana

LV

Mazgāšanas līdzekļa iemērīšana

Labu mazgāšanas rezultātu noteicošais faktors ir arī pareizs izmantotā mazgāšanas līdzekļa apjoms. Norādītā daudzuma pārsniegšana neuzlabo mazgāšanas efektivitāti, bet palielina vides piesārņojumu.

Apjomu var pielāgot atbilstoši netīrumu līmenim.

Normāla netīrības līmeņa gadījumā lietojiet apmēram 25 g (pulverveida līdzekli) vai 25 ml (šķidro līdzekli). Ja tiek izmantotas tabletes, pietiek ar vienu tableti.

Ja fajansa trauki ir tikai mazliet netīri vai pirms ievietošanas trauku mazgājamā mašīnā ir noskaloti ūdeni, atbilstoši samaziniet izmantotā mazgāšanas līdzekļa apjomu.

Lai iegūtu labus mazgāšanas rezultātus, ievērojiet arī norādes uz mazgāšanas līdzekļa kārbas.

Papildjautājumus, lūdzu, uzdodiet mazgāšanas līdzekļu ražotājiem.

Atveriet mazgāšanas līdzekļa dozatoru, izmantojot pogu **D**, un iemēriet mazgāšanas līdzekli atbilstoši mazgāšanas ciklu tabulai:

• pulveris vai šķidrums: nodalījumi **A** (mazgāšanas līdzeklis) un **B** (priekšmazgāšanas līdzeklis);

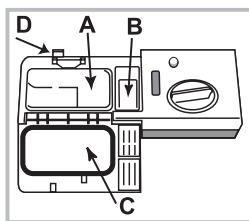

• tabletes: ja ciklam nepieciešama 1 tablete, ievietojiet to **A** nodalījumā un aizveriet vāciņu **C**; ja nepieciešamas 2 tabletes, otro tableti novietojiet ierīces apakšā.

Noņemiet mazgāšanas līdzekļa pārpalikumus no nodalījuma malām un aizveriet vāciņu **C**, līdz atskan klikšķis.

Mazgāšanas līdzekļa dozators automātiski atveras pareizajā laikā atbilstoši mazgāšanas ciklam.

Ja izmantojat universālos mazgāšanas līdzekļus, ieteicams izmantot opciju TABLETES, jo tā pielāgo ciklu, lai vienmēr sasniegtu vislabākos mazgāšanas un žāvēšanas rezultātus.

⚠ Izmantojiet tikai trauku mazgājamām mašīnām īpaši paredzētus mazgāšanas līdzekļus.

NEIZMANTOJIET trauku mazgāšanas šķidrumu.

Izmantojot pārāk daudz mazgāšanas līdzekļa, var rasties putu pārpalikumi, kas paliek mašīnā pēc cikla beigām.

Lai panāktu vislabākos mazgāšanas un žāvēšanas rezultātus, nepieciešama mazgāšanas līdzekļa, skalošanas palīg līdzekļa un attīrītā sāls kombinētā lietošana.



Ieteicams izmantot mazgāšanas līdzekļus, kas nesatur fosfātus vai hlorīdus, jo šie produkti kaitē videi.

Trauku mazgājamās mašīnas ieslēgšana

1. Atveriet durvis un nospiediet pogu IESLĒGT-IZSLĒGT.
2. Iemēriet mazgāšanas līdzekli (*skatiet mazgāšanas līdzekļa informāciju*).
3. Uzpildiet statīvus (*skatiet sadaļu Statīvu uzpildīšana*).
4. Atlasiet mazgāšanas ciklu atbilstoši trauku veidam un to netīrībai (*skatiet mazgāšanas ciklu tabulu*), nospiežot pogu **P**.
5. Atlasiet mazgāšanas opcijas* (*skatiet sadaļu Speciālie mazgāšanas cikli un opcijas*).
6. Sāciet mazgāšanas ciklu, aizverot durvis.
7. Par mazgāšanas cikla beigām signalizē pīkstieni un displejā mirgojošs mazgāšanas cikla numurs. Atveriet durvis, izslēdziet ierīci, nospiežot pogu IESLĒGT/IZSLĒGT.
8. Pirms trauku izņemšanas dažas minūtes pagaidiet, lai neapdedzinātos. Iztukšojiet statīvus, sākot ar apakšējo līmeni.

⚠ Ierīce izslēgsies automātiski noteiktos neaktivitātes periodos, lai samazinātu elektrības patēriņu

AUTOMĀTISKĀ MAZGĀŠANAS CIKLI*:

Daži trauku mazgājamās mašīnas modeļi ir aprīkoti ar speciālu sensoru, ko var izmantot, lai novērtētu netīrumu daudzumu un automātiski atlasītu visefektīvāko un ekonomiskāko mazgāšanas ciklu. Automātiskās mazgāšanas ciklu ilgums var atšķirties sensora darbības dēļ.

Ja trauki ir tikai nedaudz netīri vai noskaloti pirms ievietošanas trauku mazgājamā mašīnā, atbilstoši samaziniet mazgāšanas līdzekļa apjomu.

Notiek mazgāšanas cikla mainīšana

Ja mazgāšanas cikla atlasē laikā ir pieļauta kļūda, ciklu var mainīt, ja tas ir tikko sācies: atveriet durvis tā, lai izvairītos no izejošā tvaika; nospiežot un paturot pogu IESLĒGT/IZSLĒGT, ierīce izslēgsies. Atkal ieslēdziet ierīci ar pogu IESLĒGT/IZSLĒGT un atlasiet jaunu mazgāšanas ciklu un nepieciešamās opcijas; sāciet ciklu, aizverot durvis.

Papildu trauku pievienošana

Neizslēdzot ierīci, atveriet durvis, izvairoties no izplūstošā tvaika, un ievietojiet traukus mazgājamajā mašīnā. Aizveriet durvis, un cikls sāksies no vietas, kurā tas tika pārtraukts.

Nejauša pārtraukšana







Ja mazgāšanas cikla laikā tiek atvērtas durvis vai atslēgta strāva, cikls tiek apturēts. Pēc durvju aizvēršanas vai elektropadeves atjaunošanas tas atsākas no vietas, kurā tika iztraucēts..

* Pieejams tikai atlasītajos modeļos.

Mazgāšanas cikli

Mazgāšanas cikla dati ir mērīti laboratorijas apstākļos atbilstoši Eiropas standartam EN 50242.

Dažādos lietošanas apstākļos mazgāšanas cikla ilgums un dati var mainīties.

Mazgāšanas cikls	Mazgāšanas cikls, kas iekļauj žāvēšanu	Opcijas	Mazgāšanas ciklu aptuvenais ilgums st:min.	Ūdens patēriņš (l/ciklā)	Enerģijas patēriņš (kWh/ciklā)	
1. Eco	 ECO ^{50°}	Jā	Sākt aizturi – Puslodes – tablete	03:10'	9,0	0,74
2. Auto-Intensīvais	 A ^{65°}	Jā	Sākt aizturi – Puslodes – tablete	02:20' - 03:00'	13,0 - 14,0	1,20 - 1,40
3. Auto-Parastais	 A* ^{55°}	Jā	Sākt aizturi – Puslodes – tablete	01:40' - 02:20'	13,5 – 14,5	1,00 - 1,15
4. Trausli	 45°	Jā	Sākt aizturi – Puslodes – tablete	01:40'	9,0	0,85
5. Ātrs	 25'	Nē	Sākt aizturi – tablete	00:25'	8,0	0,45
6. Priekšmazgāšana		Nē	Sākt aizturi – Puslodes	00:10'	4,0	0,01
7. Bērnu Drošā programma		Jā	Sākt aizturi	01:40'	10	1,3

Norādījumi par mazgāšanas cikla atlasīšanu un mazgāšanas līdzekļa dozēšanu

1. Normāli netīri trauki. Standarta programma — visefektīvākā enerģijas un ūdens patēriņa ziņā.

4 g/ml**+ 21 g/ml — 1 tablete (**priekšmazgāšanas līdzekļa daudzums)

2. Ieteicamā programma ļoti netīriem traukiem, īpaši piemērota pannām un cepešpannām (nav paredzēta traukiem priekšmetiem).

5 g/ml — 1 tablete

3. Vidēji netīri trauki. 4 g/ml**+ 21 g/ml — 1 tablete

4. Cikls traukiem priekšmetiem, kas ir jutīgāki pret augstas temperatūras iedarbību, piemēram, glāzēm un krūzēm. 25 g/ml — 1 tablete

5. Ātrs cikls, izmantojams nedaudz netīriem traukiem, bez piekaltušām ēdiena paliekām. (Ideāli 2 vietu iestatījumiem) 21 g/ml — 1 tablete

6. Trauki, kas jāmazgā vēlāk. Nav mazgāšanas līdzekļa

7. Šī programma kombinācijā ar īpaši bērnu piederumiem paredzētu grozu nodrošina vislabākos tīrīšanas rezultātus un bērnu piederumu (knipiņu) attīrīšanu, vienlaikus mazgājot arī vidēji vai ļoti netīrus traukus. 30 g/ml — 1 tablete

Gaidstāves patēriņš: Atlikušā režīma patēriņš: 5 W — patēriņā izslēgšanas režīmā: 0,5 W.

Speciālie mazgāšanas cikli un opcijas

LV

Piezīmes:

Izmantojot ciklus "1 stunda" un "ātrs" un ievērojot norādītos vietas iestatījumu numurus, var sasniegt optimālus rezultātus.

Lai vēl vairāk samazinātu patēriņu, palaidiet trauku mazgājamo mašīnu tikai tad, kad tā ir pilna.

Piezīme testa laboratorijām: informāciju par salīdzinošiem EN testēšanas apstākļiem, lūdzu, sūtiet e-pastu uz šo adresi: assistenza_en_lvs@indesitcompany.com

Mazgāšanas opcijas*

Ja opcija nav saderīga ar atlasīto mazgāšanas ciklu (skatiet mazgāšanas ciklu tabulu), 3 reizes ātri iemirgojas atbilstošā gaismas diode un atskan pikstiens.



Sākšanas aizkaves opcija (Start Delay)

Mazgāšanas cikla sākšanu var aizkavēt uz laiku no **1 līdz 12** stundām.

1. Nospiediet pogu SĀKŠANAS AIZKAVE: ik reizi, nospiežot pogu, displejā parādās atbilstošs simbols; pieaug laiks (1 h, 2 h u.t.t., maksimums 12 h) no atlasītā mazgāšanas cikla sākuma.
2. Atlasiet ciklu un aizveriet durvis: taimeris sāks laika atskaiti;
3. Kad laiks ir pagājis, indikators nodziest un sākas mazgāšanas cikls.

Lai pielāgotu aizkaves laiku un atlasītu īsāku laika periodu, nospiediet pogu AIZTURES SĀKŠANA. Lai to atceltu, atkārtoti nospiediet pogu, līdz nodziest atlasītais aizkavētās sākšanas indikators. Tūlīt pēc durvju aizvēršanas mazgāšanas cikls sākas automātiski.

⚠ Sākšanas aizkaves funkciju nevar iestatīt, ja mazgāšanas cikls ir sācies.



Pusslodzes opcija (Half Load)

Ja nav daudz mazgājamo trauku, var izmantot pusslodzes ciklu, lai taupītu ūdeni, elektrību un mazgāšanas līdzekli. Atlasiet mazgāšanas ciklu un nospiediet pogu PUSSLODZE; iedegas indikators.

Nospiediet pogu PUSSLODZE, lai noņemtu šīs opcijas atlasī.

⚠ Atcerieties uz pusi samazināt mazgāšanas līdzekļa apjomu.



Tablešu opcija (Tab)

Ar šo opciju tiek optimizēti mazgāšanas un žāvēšanas rezultāti.

Izmantojot daudzfunkcionālās tabletes, nospiediet pogu TABLETE; iedegsies atbilstošais simbols. Ja poga tiek nospiesta atkal, opcijas atlase tiek noņemta.

⚠ Izmantojot opciju "Tablete", mazgāšanas cikls pagarinās.

* Pieejams tikai atlasītajos modeļos.

Ūdens un elektrības padeves atslēgšana

- Pēc katra mazgāšanas cikla noslēdziet ūdens krānu, lai novērstu noplūdes.
- Tīrot ierīci un veicot tās apkopi, vienmēr atslēdziet to no elektrības.

Trauku mazgājamās mašīnas tīrīšana

- Mašīnas ārējās virsmas un vadības paneli var tīrīt ar neabrazīvu, ūdenī samitrinātu drānu. Nelietojiet šķīdinātājus vai abrazīvus izstrādājumus.
- Visus plankumus ierīces iekšpusē var noņemt ar drānu, kas samitrināta ūdenī ar nelielu etiķa piedevu.

Nepatīkamu aromātu novēršana

- Ierīces durvis vienmēr turiet pusvirus, lai novērstu mitruma veidošanos un atrašanos mašīnā.
- Ar mitru sūkli regulāri notīriet blīves ap durvīm un mazgāšanas līdzekļa dozatorus. Tas novērš pārtikas iesprūšanu blīvēs, kas ir nepatīkamu aromātu veidošanās pamatiemesls.

Smidzināšanas sviru tīrīšana

Ēdiena pārpalikumi var izveidot garozu uz smidzināšanas svirām un nosprostot ūdens smidzināšanai izmantotos caurumus. Tāpēc ieteicams ik pa laikam pārbaudīt sviras un tās notīrīt ar nelielu nemetālisku birstīti.

Abas smidzināšanas sviras var arī noņemt.

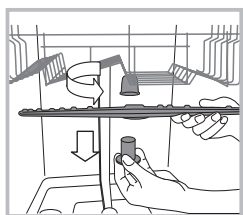

Lai noņemtu augšējo smidzināšanas sviru, pagrieziet plastmasas fiksācijas gredzenu pretēji pulksteņrādītāja kustības virzienam. Augšējā smidzināšanas svira jāuzliek tā, lai mala, kurā ir vairāk caurumu, būtu pavērsta uz augšu.

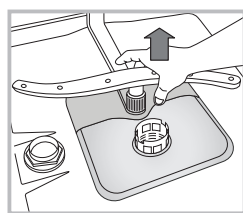

Apakšējo smidzināšanas sviru var noņemt, piespiežot malas izciļņus un pavelkot to uz augšu.

Filtru tīrīšana

Filtra bloku veido trīs filtri, kas savāc ēdiena pārpalikumus no mazgāšanas ūdens un pēc tam vēlreiz cirkulē ūdeni. Lai ik reizi panāktu optimālus mazgāšanas rezultātus, tie jātīra.

Tīriet filtrus regulāri.

Trauku mazgājamo mašīnu nedrīkst izmantot bez filtriem vai ar vaļīgu filtru.

• Pēc vairākām mazgāšanām pārbaudiet filtra bloku un, ja nepieciešams, rūpīgi iztīriet to zem tekoša ūdens, izmantojot nemetālisku birstīti un ievērojot šīs norādes:

1. Pagrieziet cilindrisko filtru **C** pretēji pulksteņrādītāja kustības virzienam un izvelciet (*1. att.*).

2. Noņemiet trauka formas filtru **B**, nedaudz piespiežot malas atlokus (*2. att.*).

3. Izbidiet nerūsējošā tērauda plāksnes filtru **A** (*3. att.*).

4. Pārbaudiet sifonu un izņemiet visus ēdiena pārpalikumus. **NEKAD NENOŅEMĪET** mazgāšanas cikla sūkņa aizsardzību (*melna detaļa*) (*4. att.*).

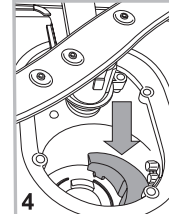
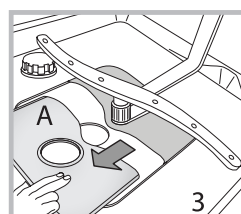
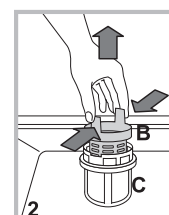
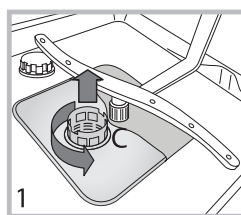

Pēc filtru notīrīšanas uzstādiet filtra bloku un nostipriniet to vietā; tas ir nepieciešams trauku mazgājamo mašīnas efektīvas darbības uzturēšanai.

Ja mašīna ilgāku laiku netiks lietota

- Atvienojiet ierīci no elektrības padeves un noslēdziet ūdens krānu.
- Atstājiet ierīces durvis pusvirus.
- Pēc atgriešanās palaidiet mazgāšanas ciklu ar tukšu trauku mazgājamo mašīnu.

Ūdens ievades šļūtenes tīrīšana*

Ja ūdens ievades šļūtenes ir jaunas vai ilgu laiku nav lietotas, pirms nepieciešamo savienojumu izveides pateciniet ūdeni, lai pārlicinātos, vai tās nav nosprostotas vai netīras. Ja šis piesardzības pasākums netiek veikts, ūdens ievade var nobloķēties, izraisot trauku mazgājamo mašīnas bojājumus.

Regulāri iztīriet ūdens ievades filtru pie krāna izejas.

- Noslēdziet ūdens krānu.

- Atskrūvējiet ūdens ievades šļūtenes galu, noņemiet filtru un to uzmanīgi iztīriet zem tekoša ūdens.

- Uzstādiet filtru un pieskrūvējiet ūdens šļūteni atpakaļ vietā.

* Pieejams tikai atlasītajos modeļos.

Traucējumu meklēšana

LV

Ja ierīce nedarbojas, pirms zvanīt uz palīdzības dienestu, pārskatiet risinājumu nākamajā sarakstā.

Problēma	Iespējamie iemesli/risinājumi
Trauku mazgājamā mašīna nesāk darbu vai to nevar vadīt.	<ul style="list-style-type: none">Nav ieslēgts ūdens padeves krāns.Izslēdziet ierīci, nospiežot ieslēgšanas/izslēgšanas pogu, apmēram pēc vienas minūtes ieslēdziet to atpakaļ un atiestatiet mazgāšanas ciklu.Ierīce nav pareizi pievienota vai jāizmanto cita kontaktligzda.Trauku mazgājamās mašīnas durvis nav pareizi aizvērtas.
Nevar aizvērt durvis.	<ul style="list-style-type: none">Pārļiecinieties, vai statīvi ir ievietoti līdz galam.Atbrīvojies bloķētājs. Spēcīgi piespiediet durvis, līdz izdzirdat klikšķi.
No trauku mazgājamās mašīnas neizplūst ūdens.	<ul style="list-style-type: none">Mazgāšanas cikls vēl nav beidzies.Salocīta ūdens izvades šļūtene (<i>skatiet sadaļu Uzstādīšana</i>).Nosprostots izplūdes cauruļvads.Filtru ir nosprostojušas ēdiena paliekas.Pārbaudiet izvades šļūtenes augstumu.
Trauku mazgājamā mašīna rada pārmērīgu troksni.	<ul style="list-style-type: none">Trauki grab cits pret citu un smidzināšanas svirām. Ievietojiet traukus pareizi un pārļiecinieties, vai smidzināšanas sviras var brīvi griezties.Pārāk daudz putu: mazgāšanas līdzeklis nav pareizi iemērīts vai piemērots lietošanai trauku mazgājamās mašīnās (<i>skatiet sadaļu Mazgāšanas līdzekļa un trauku mazgājamās mašīnas lietošana</i>). Nemazgājiet iepriekš traukus ar rokām.
Šķīvji un glāzes ir pārklāti ar baltu kārtiņu vai kaļķakmens nogulsniem.	<ul style="list-style-type: none">Nav smalkā sāls.Nepiemērots ūdens cietības pielāgojums: palieliniet attiecīgās vērtības (<i>skatiet sadaļu Attīrītāis sāls un skalošanas līdzeklis</i>).Sāls un skalošanas līdzekļa dozatora vāciņš nav pareizi aizvērts.Skalošanas līdzeklis ir izlietots vai deva ir pārāk maza.
Šķīvji un glāzes ir ar svītrām vai zilganā krāsā.	<ul style="list-style-type: none">Skalošanas līdzekļa deva ir pārāk liela.
Trauki nav pareizi nožāvēti.	<ul style="list-style-type: none">Atlasīts mazgāšanas cikls bez žāvēšanas programmas.Skalošanas līdzeklis ir izlietots (<i>skatiet sadaļu Attīrītāis sāls un skalošanas līdzeklis</i>).Skalošanas līdzekļa dozatora iestatījums nav piemērots.Trauki ir izgatavoti no nepielīpoša materiāla vai plastmasas; ūdens pilienu klātbūtne ir normāla parādība.
Šķīvji nav tīri.	<ul style="list-style-type: none">Trauki nav pareizi izkārtoti.Smidzināšanas sviras nevar griezties brīvi, tām traucē trauki.Mazgāšanas cikls ir pārāk maigs (<i>skatiet sadaļu Mazgāšanas cikli</i>).Pārāk daudz putu: mazgāšanas līdzeklis nav pareizi iemērīts vai piemērots lietošanai trauku mazgājamās mašīnās (<i>skatiet sadaļu Mazgāšanas līdzekļa un trauku mazgājamās mašīnas lietošana</i>).Skalošanas līdzekļa nodalījuma vāciņš nav aizvērts pareizi.Filtrs ir netīrs vai nosprostots (<i>skatiet sadaļu Apkope un uzturēšana</i>).Zems attīrītā sāls līmenis (<i>skatiet sadaļu Attīrītāis sāls un skalošanas līdzeklis</i>).Pārļiecinieties, vai trauku augstums atbilst statīva noregulējumam.Nosprostoti smidzināšanas sviru caurumi (<i>skatiet sadaļu Apkope un uzturēšana</i>).
Trauku mazgājamā mašīnā neienāk ūdens. Tā ir nosprostota, mirgo gaismiņas.	<ul style="list-style-type: none">alvenajā padevē nav ūdens vai noslēgts krāns.Salocīta ūdens ievades šļūtene (<i>skatiet sadaļu Uzstādīšana</i>).Nosprostoti filtri: tiem nepieciešama tīrīšana (<i>skatiet sadaļu Apkope un uzturēšana</i>).Nosprostojiet izvades cauruļvads: tam nepieciešama tīrīšana.Pēc pārbaudes un tīrīšanas ieslēdziet un izslēdziet trauku mazgājamo mašīnu un sāciet jaunu mazgāšanas ciklu.Ja problēma joprojām pastāv, atslēdziet ūdens krānu, atslēdziet kontaktdakšu un piezvaniet uz servisa centru.

* Pieejams tikai atlasītajos modeļos.

⚠ W przypadku przenoszenia należy trzymać urządzenie w pozycji pionowej; w razie konieczności przechylić je do tyłu.

Połączenia hydrauliczne

⚠ Przystosowanie instalacji hydraulicznej powinno być dokonywane wyłącznie przez wykwalifikowany personel.

Wąż doprowadzający i odprowadzający wodę można skierować na prawo lub na lewo, aby umożliwić optymalną instalację.

Przewody rurowe nie mogą być zagięte ani przygniecione przez zmywarkę.

Podłączenie węża doprowadzającego wodę

- Do zaworu wody z gwintem 3/4" GAS zimnej lub ciepłej (max. 60°C).
- Odkręcić wodę i pozwolić płynąć aż stanie się przejrzysta.
- Przykręcić dobrze wąż doprowadzający wodę i odkręcić kurek.

⚠ Jeśli wąż doprowadzający okaże się za krótki, zwrócić się do specjalistycznego sklepu lub wykwalifikowanego technika (*zob. Serwis*).

⚠ Ciśnienie wody powinno mieścić się w zakresie wartości podanych w tabeli danych technicznych, w przeciwnym przypadku zmywarka może pracować nieprawidłowo.

⚠ Należy zwrócić uwagę, aby na przewodzie nie tworzyły się zgięcia ani zwężenia.

Podłączenie węża odprowadzającego wodę

Podłączyć przewód odprowadzający do przewodu kanalizacyjnego o średnicy minimum 2 cm. (A)

Złącze przewodu odprowadzającego musi znajdować się na wysokości od 40 do 80 cm od podłogi lub podłoża, na którym umieszczono zmywarkę.

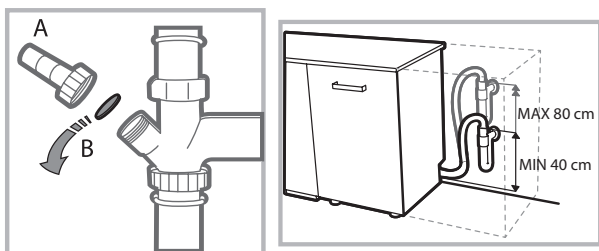

Przed podłączeniem przewodu odprowadzającego wodę do syfonu zlewozmywaka, należy usunąć plastikową zatyczkę (B).

Zabezpieczenie przed zalaniem

Aby zagwarantować, że nie dojdzie do zalania, zmywarka:
- posiada system przerywający dopływ wody w przypadku wystąpienia anomalii lub wydostawania się wody ze środka. Niektóre modele są wyposażone także w dodatkowe urządzenie zabezpieczające New Acqua Stop*, które gwarantuje ochronę przed zalaniem również w przypadku pęknięcia przewodu doprowadzającego wodę.



UWAGA: NIEBEZPIECZNE NAPIĘCIE!

Węża doprowadzającego wodę nie można w żadnym wypadku przecinać, gdyż zawiera części pod napięciem.

Podłączenie do sieci elektrycznej

Przed włożeniem wtyczki do gniazdka należy się upewnić, czy:

- gniazdko ma uziemienie i jest zgodne z obowiązującymi przepisami;
- gniazdko jest w stanie wytrzymać obciążenie maksymalnej mocy urządzenia wskazane na tabliczce znamionowej umieszczonej na drzwiach wewnętrznych (*zob. Opis zmywarki*);
- napięcie zasilania zawiera się w przedziale wartości podanych na tabliczce znamionowej umieszczonej na drzwiach wewnętrznych;
- gniazdko jest kompatybilne z wtyczką urządzenia. W przeciwnym wypadku zwrócić się do wykwalifikowanego technika o wymianę wtyczki (*zob. Serwis*), nie używać przedłużaczy ani rozgałęziaczy.

⚠ Po zainstalowaniu urządzenia przewód zasilana elektrycznego oraz gniazdko elektryczne powinny być łatwo dostępne.

⚠ Przewód nie powinien być powyginany ani przygnieciony.

⚠ Jeśli przewód zasilający jest uszkodzony, powinien zostać wymieniony przez producenta lub jego serwis techniczny, aby uniknąć wszelkiego ryzyka. (*zob. Serwis*)

⚠ Producent nie ponosi żadnej odpowiedzialności w przypadku nieprzestrzegania tych zasad.

Ustawienie i wypoziomowanie

1. Postawić zmywarkę na równym i twardym podłożu. Skompensować nierówności odkręcając lub dokręcając przednie nóżki, aż urządzenie znajdzie się w pozycji poziomej. Dokładne wypoziomowanie zapewnia stabilność i zapobiega drganiom i hałasom.

2. Po zamontowaniu zmywarki otworzyć drzwiczki i przykleić przezroczysty pasek samoprzylepny* pod blatem drewnianym w celu jego ochrony przed ewentualnymi skroplinami.

3. Ustawić zmywarkę, przysuwając jej boki lub tył do sąsiadujących mebli lub do ściany. Urządzenie można również wbudować pod blatem kuchennym* (*zob. Karta montażu*).

4* Aby wyregulować wysokość tylnej nóżki, należy przekręcić sześciokątną tuleję w kolorze czerwonym, znajdującą się w dolnej, przedniej, środkowej części zmywarki za pomocą klucza sześciokątnego 8 mm, obracając ją w kierunku zgodnym z ruchem wskazówek zegara, aby zwiększyć wysokość, a w kierunku przeciwnym do ruchu wskazówek zegara, aby ją zmniejszyć. (*patrz ulotka z instrukcjami dotyczącymi zabudowy załączona do dokumentacji*)

* Tylko w niektórych modelach.

Przed pierwszym użyciem

Po zainstalowaniu, należy zdjąć elementy ochronne z koszy oraz gumki przytrzymujące kosz górny (jeśli je zastosowano).

Ustawienia zmiękczacza wody

Przed włączeniem pierwszego mycia, należy ustawić stopień twardości wody w sieci wodociągowej. (zob. rozdział *Płyn nabtyszczający i sól ochronna*).

Pierwsze napełnienia zbiornika zmiękczacza należy wykonać przy użyciu wody, a następnie wsypać około 1 kg soli; przelanie się wody jest normalnym zjawiskiem.

Natychmiast po napełnieniu zbiornika należy włączyć cykl mycia.

Stosować wyłącznie sól przeznaczoną do zmywarek.



Po wsypaniu soli kontrolka BRAK SOLI* zgaśnie.

 Nienapełnienie pojemnika soli może doprowadzić do uszkodzenia zmiękczacza wody i elementu grzewczego.

Maszyna jest wyposażona w systemy akustyczne/tonowe (zależnie od modelu zmywarki), które informują o wykonanym poleceniu: włączeniu, końcu cyklu, itd.

Symbole/lampki kontrolne/diody świetlne obecne na panelu sterowniczym/wyświetlaczu mogą posiadać różne kolory, świecić światłem pulsującym lub stałym. (zależnie od modelu zmywarki)

Wyświetlacz* wyświetla użyteczne informacje odnoszące się do rodzaju ustawionego cyklu, fazy mycia/suszenia, pozostałego czasu, temperatury, itd.

Dane techniczne	
Wymiary	szerokość 44,5 cm.
	wysokość 82 cm.
	głębokość 55 cm.
Pojemność	10 nakryć standardowych
Ciśnienie wody zasilania	0,05 ÷ 1 MPa (0,5 ÷ 10 bar) 7,25 – 145 psi
Napięcie zasilania elektrycznego	Patrz tabliczka danych technicznych
Całkowita moc pochłaniania	Patrz tabliczka danych technicznych
Bezpiecznik topikowy	Patrz tabliczka danych technicznych
 	Niniejsze urządzenie zostało wyprodukowane zgodnie z następującymi dyrektywami unijnymi: -2006/95/EC (o Niskim Napięciu) -2004/108/EC (o Zgodności Elektromagnetycznej) -2009/125/EC (Comm. Reg. 1016/2010) (Ecodesign) -97/17/EC (Nakładanie etykietek) -2012/19/CE (WEEE)

* Tylko w niektórych modelach.

Widok ogólny

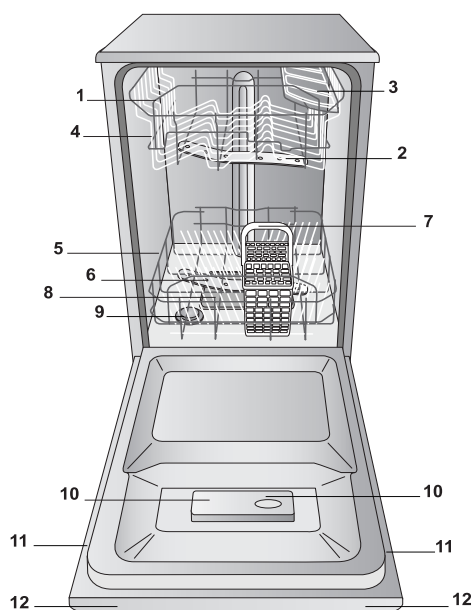

1. Kosz górny
2. Spryskiwacz górny
3. Półeczki
4. Regulacja wysokości kosza
5. Kosz dolny
6. Spryskiwacz dolny
7. Kosz na sztućce
8. Filtr zmywania
9. Pojemnik na sól
10. Pojemniki na środek myjący i nabtyszczający
11. Tabliczka znamionowa
12. Panel sterowania***

Panel sterowania

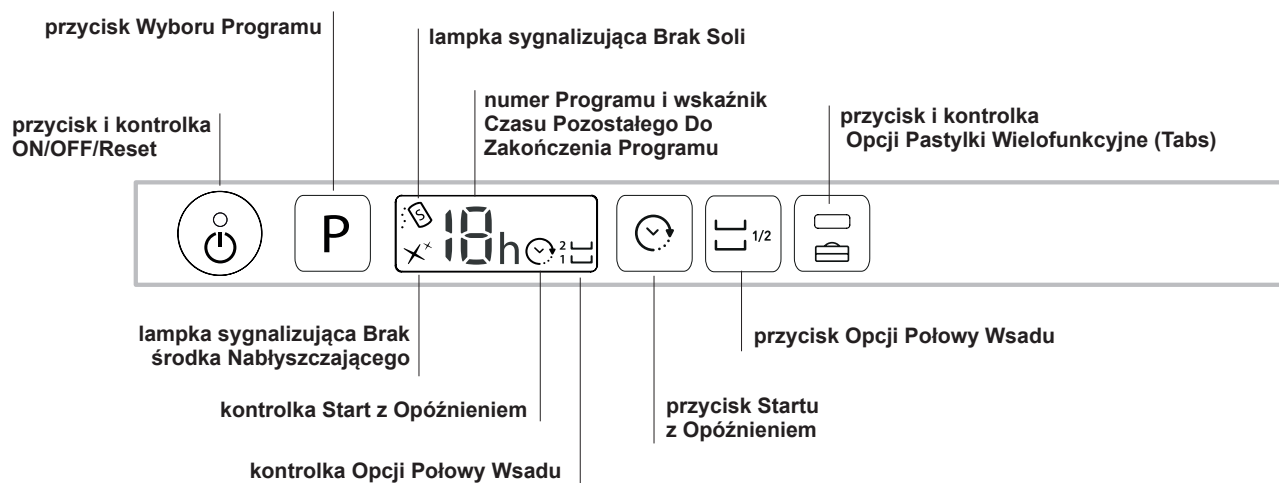

***Tylko dla modeli do całkowitej zabudowy.

* Tylko w niektórych modelach.

Numery i rodzaje programów zmieniają się w zależności od modelu zmywarki.

Sól regenerująca i środek nabłyszczający

PL

⚠ Stosować wyłącznie produkty przeznaczone do zmywarek. Nie stosować soli jadalnej lub przemysłowej. Stosować zgodnie z zaleceniami podanymi na opakowaniu.

⚠ W przypadku stosowania produktu wielofunkcyjnego, zaleca się mimo to dodanie soli, zwłaszcza gdy woda jest twarda lub bardzo twarda. (Stosować zgodnie z zaleceniami podanymi na opakowaniu).

⚠ Gdy nie dodaje się ani soli, ani środka nabłyszczającego, jest rzeczą normalną, że kontrolki BRAKU SOLI* oraz BRAKU ŚRODKA NABŁYSZCZAJĄCEGO* pozostają przez cały czas włączone.

Wsypywanie soli ochronnej

Stosowanie soli pozwala uniknąć osadzania się KAMIENIA na naczyniach i elementach funkcjonalnych zmywarki.

- To ważne, aby zbiornik soli nie był nigdy pusty.
- To ważne, aby ustawić stopień twardości wody.

Pojemnik na sól znajduje się w dolnej części zmywarki (zob. Opis) i należy go napełnić:

- gdy na panelu zaświeci się kontrolka BRAKU SOLI*;
- gdy zielony pływak* na korku soli nie jest już widoczny.
- zob. autonomię w tabeli twardości wody.



1. Wyjąć kosh dolny i odkręcić korek pojemnika, obracając go w kierunku przeciwnym do ruchu wskazówek zegara.
2. Tylko przy pierwszym użyciu: napełnić pojemnik solą po samą krawędź.
3. Ustawić lejek (zob. rysunek) i napełnić

zbiornik solą po samą krawędź (około 1 kg); przelanie się niewielkiej ilości wody jest normalnym zjawiskiem.

4. Wyjąć lejek, usunąć resztki soli z krawędzi pojemnika; opłukać korek pod bieżącą wodą i zakręcić.

Zaleca się wykonywanie tych czynności przy każdym uzupełnianiu soli.

Dokładnie zamknąć korek, tak aby podczas zmywania środek myjący nie dostał się do zbiornika (mogłoby to nieodwracalnie uszkodzić odwapniacz).

Gdy dodanie soli jest konieczne, zaleca się wykonanie tej czynności przed włączeniem zmywania.

Ustawianie twardości wody

Aby odwapniacz działał prawidłowo, konieczne jest przeprowadzenie regulacji na podstawie stopnia twardości wody dostępnej w mieszkaniu. Dane te można uzyskać w administracji wodociągu. Ustawiona wartość odpowiada średniemu stopniowi twardości.

- Włączyć zmywarkę przyciskiem ON/OFF
- Wyłączyć przyciskiem ON/OFF
- Przytrzymać wciśnięty przycisk **P** przez 5 sekund, do chwili, gdy rozlegnie się sygnał dźwiękowy.
- Włączyć przyciskiem ON/OFF
- Miga numer aktualnie ustawionego poziomu oraz kontrolka soli.
- Nacisnąć przycisk **P**, aby wybrać żądany stopień twardości (zob. tabela twardości).
- Wyłączyć przyciskiem ON/OFF
- Ustawianie zakończone!

Tabela twardości wody				Autonomia średnia-pojemnik soli przy 1 myciu dziennie
poziom	°dH	°fH	mmol/l	miesiące
1	0 - 6	0 - 10	0 - 1	7 miesięcy
2	6 - 11	11 - 20	1,1 - 2	5 miesięcy
3	12 - 17	21 - 30	2,1 - 3	3 miesięcy
4	17 - 34	31 - 60	3,1 - 6	2 miesiące
5*	34 - 50	61 - 90	6,1 - 9	2-3 tygodnie

Od 0°f do 10°f zaleca się nie stosować soli.
* Przy ustawieniu 5 czas potrzebny na zużycie soli może się wydłużyć.

(°dH = twardość w stopniach niemieckich - °fH = twardość w stopniach francuskich - mmol/l = milimol/litr)

Wlewanie płynu nabłyszczającego

Środek nabłyszczający ułatwia suszenie naczyń. Pojemnik na płyn nabłyszczający należy napełnić:

- gdy na panelu zaświeci się kontrolka BRAKU ŚRODKA NABŁYSZCZAJĄCEGO*
- gdy wskaźnik optyczny znajdujący się na drzwiczkach pojemnika „E”, zmienia kolor z ciemnego na przezroczysty.

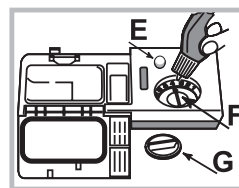

1. Otworzyć pojemnik, przekręcając korek „G” w kierunku przeciwnym do ruchu wskazówek zegara.
2. Wlać płyn nabłyszczający, tak aby nie dopuścić do jego przelania. Jeśli do tego dojdzie, natychmiast wytrzeć suchą ściereczką.
3. Zakręcić z powrotem korek.

Nie należy NIGDY wlewać środka nabłyszczającego bezpośrednio do wnętrza komory zmywania.

Regulacja ilości środka nabłyszczającego

Gdy wyniki suszenia nie są zadowalające, można wyregulować ilość środka nabłyszczającego. Obrócić regulator „F” w zależności od modelu zmywarki, możliwe jest ustawienie maksymalnie 4 poziomów. Ustawiona wartość odpowiada poziomowi średniemu.

- jeśli na naczyniach widoczne są niebieskawe zacieki, należy ustawić niższe numery (1-2).
- jeśli na naczyniach widoczne są krople wody lub osadza się kamień, należy ustawić wyższe numery (3-4).

* Tylko w niektórych modelach.

Zalecenia

Przed napełnieniem koszy, usunąć z naczyń resztki żywności i opróżnić szklanki oraz kieliszki z pozostałych w nich płynów. **Nie jest konieczne płukanie naczyń pod bieżącą wodą.**

Umieścić naczynia w sposób taki, by były one unieruchomione i się nie przewracały; pojemniki powinny być ułożone w sposób taki, by otwór znalazł się na dole, a części wklęsłe lub wypukłe w pozycji pochylonej, umożliwiając dopływ wody do wszystkich powierzchni oraz jej swobodny odpływ.

Upewnić się, że pokrywki, uchwyty, patelnie i tace nie utrudniają obrotów spryskiwaczy. Umieścić małe przedmioty w koszyku na sztućce.

Plastikowe naczynia i patelnie z tworzywa zapobiegającego przywieraniu mają skłonność do większego zatrzymywania kropli wody i, w związku z tym, stopień ich osuszenia będzie niższy od stopnia osuszenia naczyń ceramicznych lub stalowych.

Jeżeli jest to możliwe, lekkie przedmioty (jak plastikowe pojemniki) powinny być ułożone w koszu górnym w sposób uniemożliwiający ich przemieszczanie.

Po napełnieniu zmywarki należy sprawdzić, czy spryskiwacze obracają się swobodnie.

Kosz dolny

W koszu dolnym można umieszczać garnki, pokrywki, talerze, salaterki, sztućce, itp. Duże talerze i pokrywki najlepiej umieścić w bocznych częściach kosza.

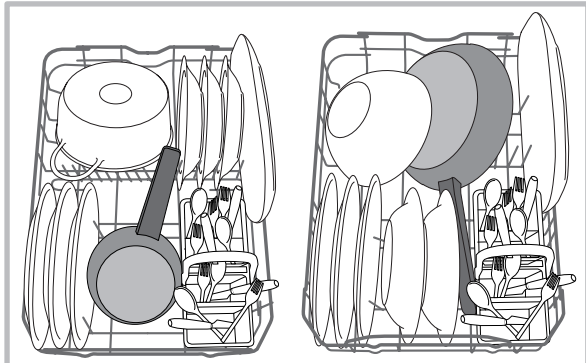

Zaleca się ułożenie bardzo brudnych naczyń w koszu dolnym, ponieważ w tej części zmywarki strumień wody jest mocniejszy i umożliwia osiągnięcie lepszych wyników mycia.

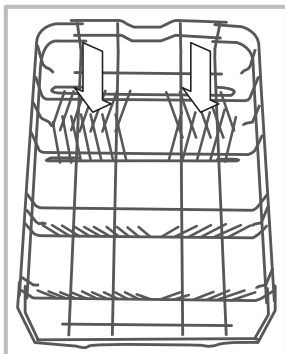

Niektóre modele zmywarek wyposażone są w pochylne półki*, które można ustawić w pozycji pionowej celem ułożenia talerzy lub w pozycji poziomej (obniżonej) celem ułożenia garnków i salatek.

Niektóre modele są wyposażone w **Vertical Zone**, specjalne, wymiowane suporty* umieszczone w tylnej części kosza, które mogą być wykorzystywane do podpierania

patelni lub blach w położeniu pionowym, dzięki czemu zajmują one mniej miejsca.

Aby ich użyć wystarczy chwycić za kolory uchwyt pociągając go do góry i obracając do przodu. Suporty te można przesunąć w prawo lub w lewo, aby dostosować je do wielkości naczyń.

Koszyk na sztućce

- Wyposażony jest w przesuwne pałeczki, które umożliwiają optymalne ułożenie sztućców. Kosz nieskładany może być umieszczony **wyłącznie** w przedniej części dolnego kosza.

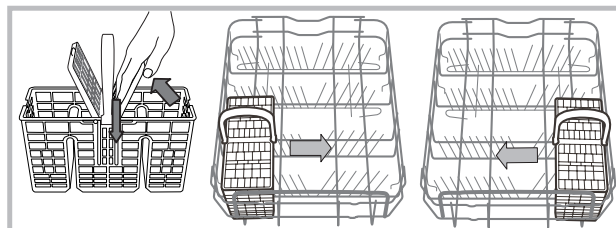

Kosz górny

Ładować delikatne i lekkie naczynia: kieliszki, filiżanki, talerzyki, niskie salaterki.

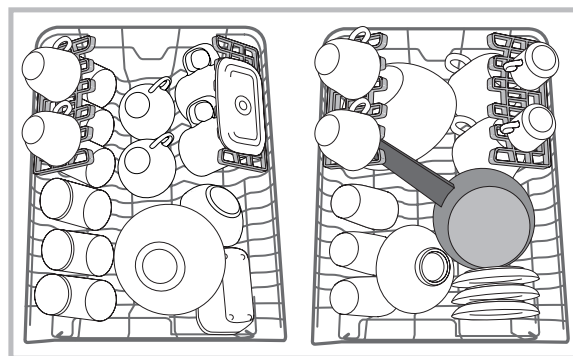

Półeczki o różnym stopniu nachylenia*

W celu jak najlepszego rozmieszczenia naczyń w koszyku możliwe jest ustawienie półeczek na trzech różnych wysokościach.

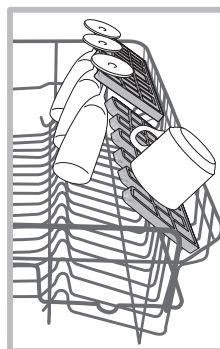

Kieliszki można ustawiać w bezpieczny sposób dzięki półeczkom, wsuwając nóżkę kieliszka w odpowiednie otwory. W celu optymalizacji suszenia, należy ustawić półeczki z jak największym nachyleniem. Aby zmienić nachylenie, należy unieść półeczkę, przesunąć ją lekko i ustawić w żądanym położeniu.

*Tylko w niektórych modelach; różnią się numerem i miejscem ułożenia.

Taca*

Niektóre modele zmywarek są wyposażone w przesuwaną tacę, na której można umieszczać sztućce lub niewielkie naczynia.

Dla uzyskania najlepszych efektów mycia, nie należy wkładać pod tacę dużych naczyń. Tacę na sztućce można wyjmować. (zob. rysunek)

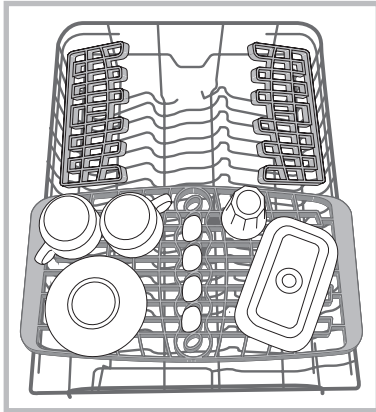
**Regulowanie wysokości górnego kosza (45 cm)**

Wysokość kosza górnego można regulować: umieszczenie kosza w pozycji górnej umożliwia ułożenie w koszu dolnym niewymiarowych naczyń; umieszczenie kosza w pozycji dolnej umożliwia wykorzystanie pochylonych półeczek i uzyskanie większej przestrzeni w kierunku górnym.

Najlepiej wyregulować wysokość górnego kosza, gdy KOSZ JEST PUSTY.

Nie należy NIGDY podnosić ani opuszczać kosza tylko z jednej strony.

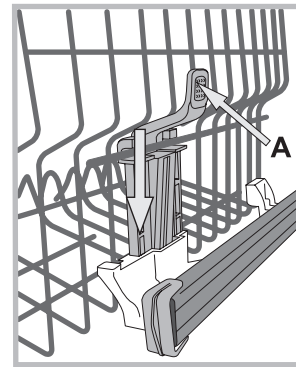

Jeśli kosz posiada **Lift-Up*** (patrz rysunek), unieść kosz chwytając jego boczne części i przesunąć go w górę. W celu powrotu do pozycji dolnej, nacisnąć dźwignie (A) w bocznych częściach kosza i przesunąć kosz w dół.

Naczynia nieodpowiednie

- Sztućce i naczynia drewniane.
- Delikatne, dekorowane kieliszki, naczynia rzemieślnicze i antykwaryczne. Ich dekoracje nie są odporne.
- Części z syntetycznych tworzyw nieodporne na działanie wysokich temperatur.
- Naczynia z miedzi i cyny.
- Naczynia zabrudzone popiołem, woskiem, smarem lub atramentem.

Dekoracje na szkło, elementy aluminiowe i srebrne podczas mycia mogą zmienić kolor i się odbarwić. W wyniku wielokrotnego mycia również niektóre rodzaje szkła (np. przedmioty z kryształu) mogą stać się matowe.

Uszkodzenia szkła i naczyń

Przyczyny:

- Typ szkła i proces produkcji szkła.
- Skład chemiczny środka myjącego.
- Temperatura wody programu płukania.

Rada:

- Używać wyłącznie kieliszków i porcelany gwarantowanych przez producenta jako odpowiednie do mycia w zmywarkach.
- Stosować delikatne środki myjące do naczyń.
- Jak najszybciej wyjąć kieliszki i sztućce ze zmywarki po zakończeniu programu.

* Tylko w niektórych modelach.

Środek myjący i obsługa zmywarki

Napełnianie dozownika detergentu

Dobry rezultat mycia zależy również od właściwego dozowania środka myjącego, jego nadmierna ilość nie zwiększa skuteczności mycia, powoduje natomiast zanieczyszczenie środowiska.

Dozowanie można dostosować do stopnia zabrudzenia naczyń.

Zazwyczaj w przypadku normalnych zabrudzeń stosuje się około 25 g (detergentu w proszku) lub 25 ml (detergentu w płynie). W przypadku użycia pastylek, wystarczające jest użycie jednej sztuki.

Jeśli naczynia są mało zabrudzone lub zostały uprzednio spłukane wodą, należy znacznie zmniejszyć ilość środka myjącego.

Dla uzyskania odpowiednich wyników zmywania należy również przestrzegać wskazówek zamieszczonych na opakowaniach detergentów.

W razie wątpliwości zalecamy skontaktowanie się z producentami detergentów.

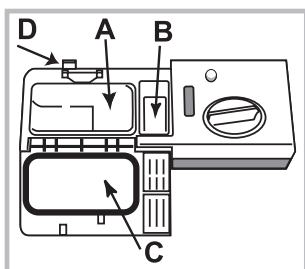

Otworzyć pojemnik na detergent przy użyciu przycisku **D**; przystąpić do dozowania detergentu zgodnie z tabelą programów:

- w proszku lub w płynie: pojemniczek **A** (detergent do mycia) i **B** (detergent do mycia wstępnego)
- tabletki: gdy program wymaga 1 tabletki, należy

włożyć ją do pojemniczka **A** i zamknąć pokrywę **C**; gdy wymaga 2 tabletek, drugą tabletkę umieścić na dnie komory.

Usunąć resztki detergentu z brzegów pojemnika i zamknąć pokrywę **C** tak, aby się zatrzasnęła.

Otwarcie pojemnika na środek myjący następuje w sposób automatyczny w odpowiednim momencie, w zależności od programu.

W razie stosowania różnych rodzajów środków myjących, zaleca się użycie opcji TABS, która odpowiednio dostosuje program myjący w sposób taki, by umożliwić jak najlepsze wyniki mycia i suszenia.

 **Stosować wyłącznie detergenty przeznaczone do zmywarek.**

NIE UŻYWAĆ środków do mycia ręcznego.

Nadmiar środka myjącego może być powodem pozostania piany po zakończeniu cyklu.

Najwyższą skuteczność zmywania i suszenia uzyskuje się tylko przy równoczesnym zastosowaniu detergentu, środka nabłyszczającego i soli regenerującej.



Zaleca się stosowanie detergentów niezawierających fosforanów i chloru, gdyż są one najbardziej wskazane ze względów ochrony środowiska.

Uruchomienie zmywarki

1. Otworzyć zawór wody.
2. Otworzyć drzwi i nacisnąć przycisk ON-OFF.
3. Wprowadzić detergent. (zob. *Napełnianie dozownika detergentu*).
4. Włożyć naczynia do koszy (zob. *Ładowanie koszy*).
5. Wybrać program w zależności od rodzaju naczyń i od stopnia ich zabrudzenia (zob. *tabela programów*) naciskając przycisk **P**.
6. Wybrać opcje zmywania*. (zob. *Progr. specjalne i Opcje*).
7. Uruchomić cykl zamykając drzwi.
8. O zakończeniu programu informują sygnały dźwiękowe i miganie numeru programu na wyświetlaczu. Otworzyć drzwi, wyłączyć urządzenie naciskając przycisk ON-OFF.
9. Odczekać kilka minut przed wyjęciem naczyń, aby się nie oparzyć. Wyładować kosze, zaczynając od dolnego.

 **W celu ograniczenia zużycia energii elektrycznej w pewnych sytuacjach NIEUŻYWANE urządzenie wyłącza się automatycznie.**

 **PROGRAMY AUTO***: niektóre modele zmywarki są wyposażone w specjalny czujnik zdolny ocenić stopień zabrudzenia i ustawić najbardziej wydajny i oszczędny sposób zmywania.

Wskutek jego działania może zmienić się czas zmywania w programach automatycznych.

 Jeśli naczynia są mało zabrudzone lub zostały uprzednio spłukane wodą, należy znacznie zmniejszyć ilość środka myjącego.

Zmiana rozpoczętego programu

Jeśli wybrano nieprawidłowy program, można go zmienić, pod warunkiem, że dopiero się rozpoczął: otworzyć drzwi, uważając na wydobywającą się parę, przycisnąć na dłużej przycisk ON/OFF, urządzenie wyłączy się. Ponownie włączyć urządzenie za pomocą przycisku ON/OFF i wybrać nowy program oraz ewentualne opcje; uruchomić go zamykając drzwi.

Wkładanie kolejnych naczyń

Nie wyłączając urządzenia otworzyć drzwi, uważając na parę wydobywającą się ze zmywarki, i włożyć naczynia. Zamknąć drzwi: cykl zostanie wznowiony.

Niezamierzone przerwanie pracy urządzenia

Jeśli podczas zmywania drzwiczki zostaną otwarte lub wystąpi przerwa w dopływie prądu, program zostanie przerwany. Po zamknięciu drzwi lub wznowieniu dostawy prądu nastąpi jego ponowne uruchomienie w miejscu, w którym został przerwany.







* Tylko w niektórych modelach.

Programy

PL

Dane programów są mierzone w warunkach laboratoryjnych zgodnie z europejską normą EN 50242. W zależności od poszczególnych warunków użytkowania, czas trwania oraz dane programów mogą się zmieniać.

 Liczba i rodzaj programów i opcji zmieniają się w zależności od modelu zmywarki.

Program	Suszenie	Opcje	Czas trwania programu godziny:min.	Zużycie wody (l/cykl)	Zużycie energii (kWh/cykl)
1. Eco  50°	Tak	Opóźnienie startu - Połowa wsadu - Tabs	03:10'	9,0	0,74
2. Auto Intensywny  65°	Tak	Opóźnienie startu - Połowa wsadu - Tabs	02:20' - 03:00'	13,0 - 14,0	1,20 - 1,40
3. Auto Normalny  55°	Tak	Opóźnienie startu - Połowa wsadu - Tabs	01:40' - 02:20'	13,5 - 14,5	1,00 - 1,15
4. Delikatne  45°	Tak	Opóźnienie startu - Połowa wsadu - Tabs	01:40'	9,0	0,85
5. Szybki 25' 	Nie	Opóźnienie startu - Tabs	00:25'	8,0	0,45
6. Namaczanie 	Nie	Opóźnienie startu - Połowa wsadu	00:10'	4,0	0,01
7. Baby Care 	Tak	Opóźnienie startu	01:40'	10	1,3

Wskazówki dotyczące wyboru programów i dozowania detergentu

- Cykl zmywania EKO to program standardowy, do którego odnoszą się dane etykiety energetycznej; cykl ten jest odpowiedni do mycia średnio zabrudzonych naczyń i jest najbardziej wydajnym programem pod względem zużycia energii elektrycznej i wody dla tego rodzaju naczyń. 4 g/ml**+ 21 g/ml – 1 Tab (**Ilość środka zmywającego w zmywaniu wstępnym)
- Mocno zabrudzone naczynia i garnki (nie używać do naczyń delikatnych). 25 g/ml – 1 Tab
- Normalnie zabrudzone naczynia i garnki. 4 g/ml**+ 21 g/ml – 1 Tab
- Cykl przeznaczony do delikatnych naczyń, wrażliwych na wysokie temperatury. 25 g/ml – 1 Tab
- Szybki cykl przeznaczony do mało zabrudzonych naczyń. (idealny do 2 nakryć) 21 g/ml – 1 Tab
- Mycie wstępne w oczekiwaniu na uzupełnienie ładunku po następnym posiłku. Bez detergentu
- Program, który w połączeniu ze specjalnie zaprojektowanym koszem BabyCare zapewnia doskonałe wyniki mycia i dezynfekcji akcesoriów dla dzieci (smoczki, gryzaki) podczas zmywania normalnie lub bardzo zabrudzonych naczyń. 30 g/ml – 1 Tab

Zużycie w trybie czuwania: Zużycie w trybie włączenia: 5 W - Zużycie w trybie wyłączenia: 0,5 W

Uwagi:

najlepszą skuteczność działania programów "Codzienny - Szybki 25" uzyskuje się przestrzegając zaleceń dotyczących ilości wkładanych naczyń.

Aby zmniejszyć zużycie wody i energii, staraj się uruchamiać zmywarkę, gdy jest całkowicie wypełniona.

Uwaga dla laboratoriów testowych: szczegółowe informacje dotyczące warunków testów porównawczych EN można uzyskać pod adresem: assistenza_en_lvs@indesitcompany.com

Opcje zmywania*

Jeśli dana opcja nie jest kompatybilna z wybranym programem (zob. tabela programów), odpowiednia dioda miga szybko 3 razy i rozlegają się sygnały dźwiękowe.



Opóźniony start

Możliwe jest opóźnienie uruchomienia programu w przedziale od **1 do 12** godzin:

1. Nacisnąć przycisk **START Z OPÓŹNIENIEM**: na wyświetlaczu zapali się odpowiedni symbol; każde kolejne naciśnięcie powoduje wydłużenie czasu (1h, 2h, itd. do maksymalnie 12h), po jakim rozpocznie się wybrany program.
2. Wybrać program i zamknąć drzwi: rozpocznie się odliczanie wstecz;
3. Po upływie ustawionego czasu lampka kontrolna gaśnie i program jest uruchamiany.

W celu zmiany opóźnienia i wyboru krótszego czasu, należy nacisnąć przycisk **START Z OPÓŹNIENIEM**. Aby anulować opóźnienie, należy naciskać przycisk aż do momentu wyłączenia się lampki kontrolnej wybranego opóźnienia. Program uruchamia się po zamknięciu drzwi.

 **Nie można nastawić Opóźnienia startu po rozpoczęciu cyklu.**



Opcja Tabletki wielofunkcyjne (Tabs)

Opcja ta pozwala uzyskać optymalne wyniki zmywania i suszenia.

W przypadku stosowania tabletek wielofunkcyjnych nacisnąć przycisk **TABLETKI WIELOFUNKCYJNE**, kontrolka zaświeci się; kolejne naciśnięcie przycisku wyłącza opcję.

 **Włączenie opcji "Pastylki wielofunkcyjne" powoduje wydłużenie czasu trwania programu.**



Opcja Połowa wsadu

^{1/2} Jeśli naczyń jest niewiele, można napełnić kosz częściowo, oszczędzając wodę, energię i środek myjący. Należy wybrać program i nacisnąć przycisk **POŁOWA WSADU**: zaświeci się kontrolka. Ponowne naciśnięcie przycisku **POŁOWA WSADU** spowoduje wyłączenie opcji.

Można zmniejszyć o połowę ilość środka myjącego.

* Tylko w niektórych modelach.

Konserwacja i obsługa

PL

Wyłączanie wody i prądu elektrycznego

- Zakręcać zawór wody po każdym zmywaniu, aby uniknąć niebezpieczeństwa wycieków.
- Wyjmować wtyczkę z kontaktu przed przystąpieniem do czyszczenia urządzenia oraz podczas czynności konserwacyjnych.

Czyszczenie zmywarki

- Obudowa zewnętrzna i panel sterowania mogą być czyszczone miękką ściereczką zwilżoną wodą. Nie należy stosować rozpuszczalników ani środków ściernych.
- Ewentualne plamy w komorze wewnętrznej można czyścić przy pomocy szmatki zmozonej w roztworze wody i niewielkiej ilości octu.

Unikanie powstawania brzydkich zapachów

- Pozostawiać drzwi zmywarki zawsze przymknięte, aby uniknąć osadzania się wilgoci.
- Regularnie czyścić obwodowe uszczelki drzwi oraz pojemniki na środek myjący przy pomocy wilgotnej gąbki. Pozwoli to uniknąć osadzania się resztek żywności, które są główną przyczyną powstawania przykrych zapachów.

Czyszczenie spryskiwaczy

Może się zdarzyć, że resztki żywności pozostaną na spryskiwaczach, zatykając otwory, przez które wydostaje się woda: od czasu do czasu dobrze jest je sprawdzać i czyścić przy pomocy niemetalowej szczoteczki.

Obydwa spryskiwacze są demontowalne.

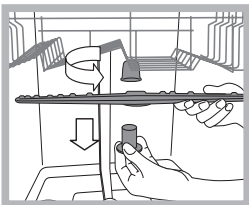

Aby zdemontować górny spryskiwacz, należy odkręcić plastikowy pierścień, obracając go w kierunku przeciwnym do ruchu wskazówek zegara. Górny zraszacz należy zamontować z otworami skierowanymi do góry.

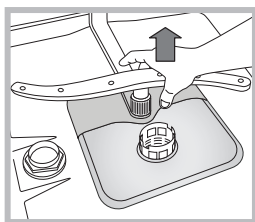

Dolny zraszacz wyciąga się pociągając go w kierunku do góry.

Czyszczenie filtra dopływu wody*

„Jeśli rury sieci wodociągowej są nowe lub nie były używane przez dłuższy czas, przed podłączeniem zmywarki należy odkręcić wodę i odczekać, aż będzie ona przejrzysta i wolna od zanieczyszczeń. Ostrożność ta zapobiega zbieraniu się nieczystości w punkcie, w którym zmywarka pobiera wodę i w następstwie tego, uszkodzeniu zmywarki.”

 Od czasu do czasu czyścić filtr dopływu wody znajdujący się na wyjściu zaworu.

- Zamknąć zawór wody.

- Po zamknięciu zaworu należy odkręcić końcówkę przewodu doprowadzającego wodę do zmywarki, wyjąć filtr i delikatnie umyć go pod bieżącą wodą.

- Następnie ponownie włożyć filtr i zakręcić przewód.

Czyszczenie filtrów

Zespół filtrujący składa się z trzech filtrów, które oczyszczają wodę wykorzystywaną do mycia z resztek żywności i ponownie wprowadzają ją do obiegu: w celu zapewnienia dobrych rezultatów mycia konieczne jest ich czyszczenie.

 Czyścić filtry regularnie.

 Nie należy używać zmywarki bez filtrów lub z odłączonym filtrem.

• Po kilku zmywaniach sprawdzić zespół filtrujący i, w razie konieczności, dokładnie go wyczyścić pod bieżącą wodą, wykorzystując w tym celu niemetalową szczoteczki, zgodnie z poniższymi instrukcjami:

1. obrócić w kierunku przeciwnym do ruchu wskazówek zegara filtr cylindryczny C i wyjąć go (rys. 1).
2. Wyjąć obsadę filtra B lekko naciskając na boczne skrzydełka (Rys. 2);
3. Wysunąć płytę filtra ze stali nierdzewnej A. (rys. 3).
4. Skontrolować studzienkę i usunąć ewentualne resztki potraw. **NIGDY NIE USUWAC** ochrony pompy mycia (szczegół w kolorze czarnym) (rys.4).

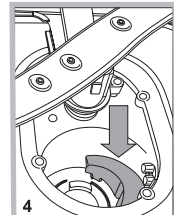
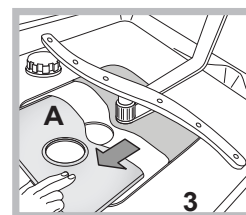
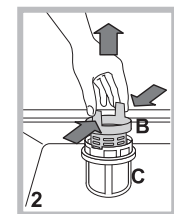
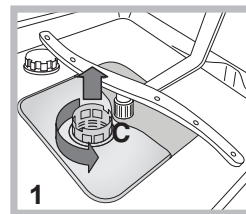

Po wyczyszczeniu filtrów należy ponownie zamontować zespół filtrujący i prawidłowo go umiejscowić; ma to zasadnicze znaczenie dla prawidłowego działania zmywarki.

W przypadku dłuższej nieobecności

- Odłączyć połączenia elektryczne i zamknąć zawór wody.
- Pozostawić drzwi uchylone.
- Po powrocie wykonać jedno zmywanie bez wsadu.

* Tylko w niektórych modelach.

Nieprawidłowe działanie i możliwe środki zaradcze

Jeśli w pracy urządzenia pojawiają się anomalie w pracy, należy skontrolować następujące punkty przed zwróceniem się do Obsługi technicznej (patrz Obsługa techniczna). Niektóre z usterek są sygnalizowane za pomocą lampek zapalających się na panelu sterowania. Przed wezwaniem pomocy technicznej należy zanotować, które z lampek świecą.

Usterki:	Możliwe przyczyny / Rozwiązanie:
Zmywarka nie rozpoczyna pracy lub nie odpowiada na polecenia	<ul style="list-style-type: none"> Kurek dopływu wody nie jest otwarty. Wyłączyć urządzenie naciskając przycisk ON/OFF, uruchomić je ponownie po upływie jednej minuty i ponownie ustawić program. Wtyczka nie jest dobrze włożona do gniazdka lub zmienić gniazdko. Drzwi zmywarki nie są dobrze zamknięte.
Drzwi się nie zamykają	<ul style="list-style-type: none"> Upewnić się, że kosze są wsunięte do końca. Zaskoczył zamek drzwi; popchnąć energicznie drzwi, aż do usłyszenia dźwięku „clack”.
Zmywarka nie odprowadza wody.	<ul style="list-style-type: none"> Program zmywania jeszcze się nie skończył. Przewód odprowadzający wodę jest zgięty (<i>zob. Instalacja</i>). Odpływ zlewozmywaka jest zatkany. Filtr jest zapchany resztkami jedzenia. Sprawdzić wysokość przewodu odprowadzającego.
Zmywarka jest głośnie.	<ul style="list-style-type: none"> Naczynia uderzają o siebie lub o spryskiwacze. Ustawić prawidłowo naczynia i upewnić się, że spryskiwacze swobodnie się obracają. Nadmiar piany: niewłaściwa ilość detergentu lub detergent nieodpowiedni do zmywania w zmywarce. (<i>zob. Środek myjący i obsługa zmywarki</i>). Nie wyjmować ręcznie naczyń.
Na naczyniach i szklankach osadza się kamień lub tworzy się białawy nalot.	<ul style="list-style-type: none"> Brak soli regenerującej. Ustawienie twardości wody nie jest odpowiednie: zwiększyć wartości. (<i>zob. Sól regeneracyjna i środek nabłyszczający</i>). Korek zbiornika soli i środka nabłyszczającego nie jest dobrze zamknięty. Środek nabłyszczający skończył się lub jego ilość jest niewystarczająca.
Na naczyniach i szklankach tworzą się zacieki lub niebieskawe smugi.	<ul style="list-style-type: none"> Dozowana ilość środka nabłyszczającego jest zbyt duża.
Naczynia nie są całkiem suche.	<ul style="list-style-type: none"> Wybrany został program bez suszenia. Środek nabłyszczający skończył się. (<i>zob. Sól regeneracyjna i środek nabłyszczający</i>). Regulacja środka nabłyszczającego jest niewłaściwa. Naczynia są wykonane z nieprzewodzącego tworzywa lub z plastiku; obecność kropli wody jest normalnym zjawiskiem.
Naczynia nie są czyste.	<ul style="list-style-type: none"> Naczynia nie są właściwie ułożone. Spryskiwacze nie mogą się swobodnie obracać, są zablokowane przez naczynia. Program zmywania jest zbyt delikatny (<i>zob. Programy</i>). Nadmiar piany: niewłaściwa ilość detergentu lub detergent nieodpowiedni do zmywania w zmywarce. (<i>zob. Środek myjący i obsługa zmywarki</i>). Korek płynu nabłyszczającego nie został odpowiednio zakręcony. Filtr jest brudny lub zapchany (<i>zob. Konserwacja i utrzymanie</i>). Brak soli regeneracyjnej (<i>zob. Środek nabłyszczający i sól</i>). Upewnić się, że wysokość naczyń jest kompatybilna z wysokością kosza. Otwory spryskiwaczy są zatkane. (<i>zob. Konserwacja i utrzymanie</i>).
Zmywarka nie pobiera wody jest zablokowana a kontrolki migają	<ul style="list-style-type: none"> Brak wody w sieci wodociągowej lub zamknięty zawór wody. Przewód doprowadzający wodę jest zgięty (<i>zob. Instalacja</i>). Filtry są zatkane: należy je wyczyścić. (<i>zob. Konserwacja i utrzymanie</i>). Odpływ jest zatkany: należy go wyczyścić. Po przeprowadzeniu kontroli i czyszczenia, należy wyłączyć i włączyć zmywarkę i uruchomić nowy cykl zmywania. Jeśli usterka nie znika, należy zamknąć zawór wody, wyjąć wtyczkę z gniazdka i skontaktować się z serwisem.

* Tylko w niektórych modelach.

Установка

RU

⚠ В случае переезда перевозите машину в вертикальном положении. В случае крайней необходимости машина может укладываться задней стороной вниз.

Гидравлические соединения

⚠ Адаптация гидравлической системы для монтажа посудомоечной машины должна выполняться только квалифицированным техником.

Шланги подачи и слива воды могут быть направлены вправо или влево для оптимальной установки машины. Трубы не должны заламываться или сдавливаться машиной.

Подсоединение шланга подачи воды

- Подсоединение к водопроводному крану холодной или горячей воды с резьбой 3/4" (макс. 60°C).
- Дать воде стечь, пока она не станет прозрачной.
- Плотно закрутить шланг подачи и открыть кран.

⚠ Если длина водопроводного шланга будет недостаточной, следует обратиться в специализированный магазин или к уполномоченному сантехнику (см. *Техническое обслуживание*).

⚠ Давление воды должно быть в пределах значений, указанных в таблице Технические данные; в противном случае посудомоечная машина может работать неправильно.

⚠ Обратите внимание, чтобы водопроводный шланг не был заломлен или сжат.

Подсоединение сливного шланга

Подсоедините сливной шланг к сливному трубопроводу с минимальным диаметром 2 см. (A)

Патрубок сливного шланга должен располагаться высоте от 40 до 80 см от пола или от опорной поверхности, на которой установлена посудомоечная машина.

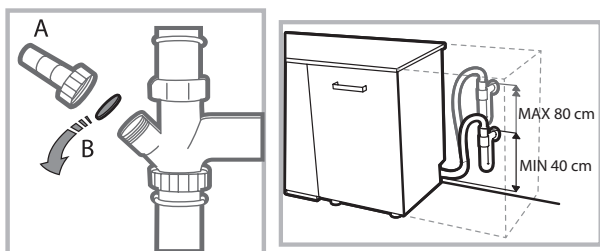

Перед подсоединением сливного шланга к сифону мойки снимите пластиковую пробку (B).

Защита против затопления

Во избежание затопления посудомоечная машина:

- оснащена системой, перекрывающей подачу воды в случае аномалии или внутренних утечек.

Некоторые модели оснащены также дополнительным защитным устройством New Acqua Stop*, предохраняющим от затопления даже в случае разрыва водопроводного шланга.



ВНИМАНИЕ: ОПАСНОЕ НАПРЯЖЕНИЕ!

Категорически запрещается обрезать шланг подачи воды, так как вдоль него проходят элементы под напряжением.

Электрическое подсоединение

Перед подсоединением вилки машины к электрической розетке необходимо проверить следующее:

- сетевая розетка **должна быть заземлена** и соответствовать нормативам;
- электрическая розетка должна быть рассчитана на максимальную потребляемую мощность изделия, указанную на заводской табличке, расположенной с внутренней стороны дверцы.
- напряжение сети электропитания должно соответствовать данным на паспортной табличке, расположенной с внутренней стороны дверцы машины;
- сетевая розетка должна быть совместима со штепсельной вилкой изделия. В противном случае поручите замену вилки уполномоченному технику (см. *Техническое обслуживание*); не используйте удлинители и тройники.

⚠ Изделие должно быть установлено таким образом, чтобы провод электропитания и электророзетка были легко доступны.

⚠ Сетевой кабель изделия не должен быть согнут или сжат.

⚠ Если сетевой кабель поврежден, во избежание опасности поручите его замену производителю изделия или уполномоченному Центру технического обслуживания. (См. *Техническое обслуживание*)

⚠ Производитель не несет ответственности за последствия несоблюдения перечисленных выше требований.

Расположение и нивелировка

1. Установите посудомоечную машину на ровный и твердый пол. Выровняйте машину, отвинчивая или завинчивая передние опорные ножки до идеально горизонтального положения машины. Точная нивелировка гарантирует стабильность и помогает избежать вибраций, шумов и смещений машины.

2. Перед установкой посудомоечной машины в нишу наклейте прозрачную самоклеящуюся ленту * на деревянную плиту для ее защиты от возможного конденсата.

* Имеется только в некоторых моделях

3. Установите посудомоечную машину в нишу кухонного гарнитура, так чтобы сбоков или сзади она прилегала к стене или к кухонным элементам. Изделие также может быть встроено под сплошной столешницей кухонного гарнитура* (см. схему Монтажа).

4*. Отрегулируйте высоту задней опоры, повернув шестигранную красную втулку, расположенную спереди, в центральной нижней части посудомоечной машины, шестигранным разводным ключом с раскрытием 8 мм по часовой стрелке для увеличения высоты и против часовой стрелки для ее уменьшения. (смотрите инструкции по встраиваемому монтажу, прилагающиеся к документации)

Предупреждения по первому использованию машины

После монтажа вынуть заглушки, установленные на корзинах, и снять крепежные резинки с верхней корзины (если имеются).

Настройка смягчителя воды

Перед запуском первой мойки задать степень жесткости водопроводной воды. (см. раздел *Ополаскиватель и Регенерирующая соль*)

При первой загрузке бачок смягчителя воды должен заполняться водой, а затем всыпать примерно 1 кг соли; считается допустимым, если вода выходит из краев.

Немедленно запустить цикл мойки.

Используйте только специальную соль для посудомоечных машин.

После загрузки соли индикатор **ОТСУТСТВИЕ СОЛИ*** гаснет.

 Если бачок не будет заполнен солью, смягчитель воды и нагревательный элемент могут повредиться.

Машина оснащена акустическими/звуковыми сигналами (в зависимости от модели посудомоечной машины), которые предупреждают о выполнении команды: включение, конец цикла и т.п.

Символ/индикаторы на консоли управления/дисплее могут иметь разные цвета, мигать или гореть постоянно. (в зависимости от модели посудомоечной машины).

На дисплее показываются сведения о заданном цикле, этапе мойки/сушки, остаточном времени, температуре и т.п.

* Имеется только в некоторых моделях

Изделие:	Посудомоечная машина
Торговая марка:	
Торговый знак изготовителя:	
Модель:	DISR 57H96
Изготовитель:	WHIRLPOOL EUROPE s.r.l.
Страна-изготовитель:	Сделано в Польше (POLAND)
Загрузка	10 столовых наборов
Размеры	ширина 44,5 см высота 82 см глубина 55 см
Номинальное значение напряжения электропитания или диапазон напряжения	220-240 V ~
Условное обозначение рода электрического тока или номинальная частота переменного тока	50 Hz
Давление воды	0,05-1MPa (0,5-10 bar) 7,25-145 psi
Предохранитель	См. табличку технических данных на оборудовании
Класс мойки	A
Класс сушки	A
Класс энергопотребления	A
Потребление электроэнергии	0,74 кВт/час
Потребление воды за стандартный цикл мойки	10 л
Класс защиты от поражения электрическим током	Класс защиты I
    IPX0 <p>В случае необходимости получения информации по сертификатам соответствия или получения копий сертификатов соответствия на данную технику, Вы можете отправить запрос по электронному адресу cert.rus@indesit.com.</p>	<p>Оборудование соответствует следующим директивам Европейского Экономического Сообщества:</p> <ul style="list-style-type: none"> - 2006/95/EC («Низкое напряжение») - 2004/108/EC («Электромагнитная совмести-мость») - 2009/125/EC («Comm. Reg. 1016/2010») (Ecodesign) - 2012/19/EU («Утилизация электрического и электронного») - 97/17/EC (Этикетирование) <p>"Упаковка и отдельные ее элементы не предназначены для контакта с пищей"</p>
<p>Дату производства данной техники можно получить из серийного номера, расположенного под штрих-кодом (S/N XXXXXXXXXX * XXXXXXXXXXXX), следующим образом:</p>	<ul style="list-style-type: none"> - 1-ая цифра в S/N соответствует последней цифре года, - 2-ая и 3-я цифры в S/N - порядковому номеру месяца года, - 4-ая и 5-ая цифры в S/N - числу определенного месяца и года.

Общий вид

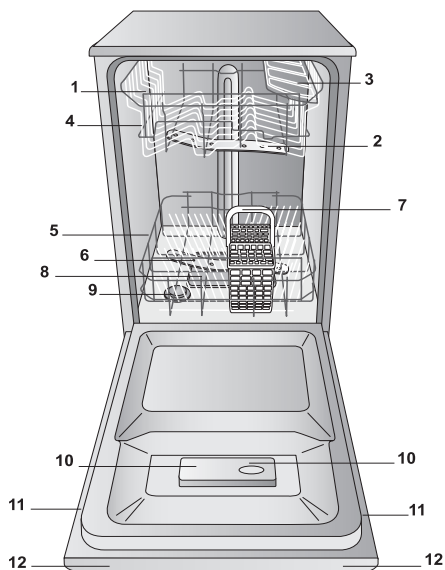

1. Верхняя корзина
2. Верхний ороситель
3. Откидные полки
4. Регулятор высоты корзины
5. Нижняя корзина
6. Нижний ороситель
7. Корзинка для столовых приборов
8. Фильтр мойки
9. Бачок соли
10. Дозаторы моющего средства и дозатор ополаскивателя
11. Паспортная табличка
12. Панель управления***

Панель управления

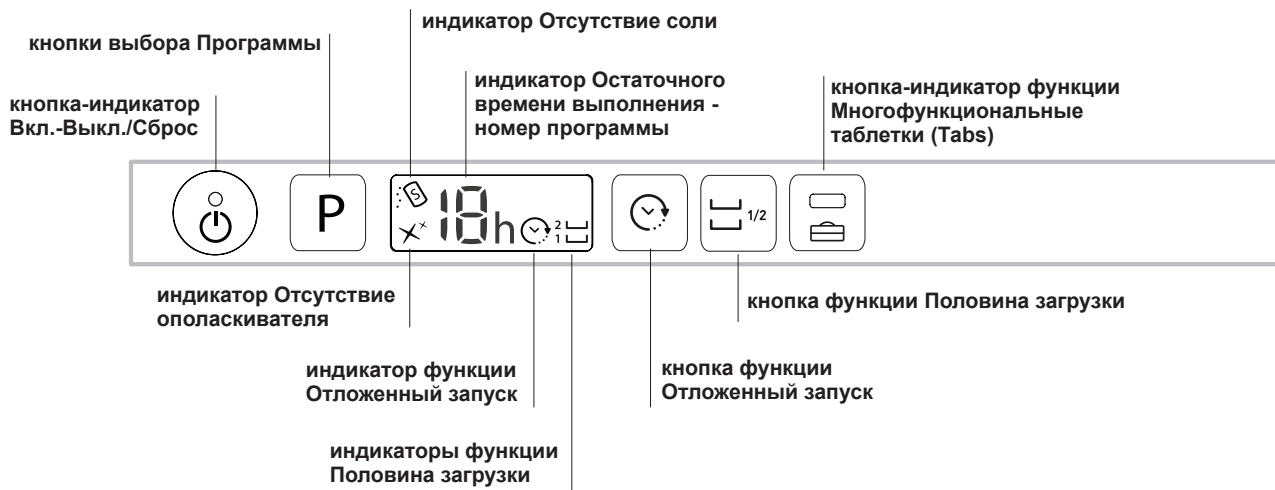

***Только в полностью встраиваемых моделях.

* Имеется только в некоторых моделях

Количество и тип программ и дополнительных функций варьирует в зависимости от модели посудомоечной машины.

Регенерирующая соль и Ополаскиватель

RU

⚠ Используйте только специальные моющие средства для посудомоечных машин. Не используйте пищевую или промышленную соль.

Следуйте инструкциям, приведенным на упаковке моющего средства.

⚠ Если Вы используете многофункциональное моющее средство, рекомендуется в любом случае добавить соль, особенно если вода жесткая или очень жесткая. (Следуйте инструкциям, приведенным на упаковке моющего средства).

⚠ В том случае если Вы не добавляете ни соль, ни ополаскиватель, индикаторы **ОТСУТСТВИЕ СОЛИ*** и **ОТСУТСТВИЕ ПОПОЛАСКИВАТЕЛЯ*** будут всегда гореть, что является нормой.

Загрузка регенерирующей соли

Использование соли предотвращает образование ИЗВЕСТКОВОГО НАЛЕТА на посуде и функциональных компонентах посудомоечной машины.

- Очень важно, чтобы бачок соли был всегда заполнен.
- Очень важно задать жесткость воды.

Бачок соли расположен в нижней части посудомоечной машины (см. Описание) и заполняется:

- когда на консоли управления загорается индикатор **ОТСУТСТВИЕ СОЛИ***;
- когда зеленый поплавок* на пробке для соли, не виден.
- см. автономность в таблице степени жесткости воды.

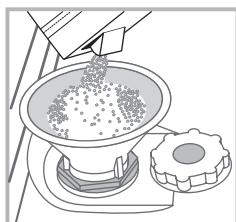

1. Выньте нижнюю корзину и отвинтите крышку бачка против часовой стрелки.
2. Только для первого использования: заполните бачок водой до краев.
3. Вставьте воронку (см. рисунок) и заполните бачок соли до краев (примерно 1 кг); выход воды из

емкости является нормальным.

4. Выньте воронку, удалите остатки соли с резьбы; ополосните пробку под струей воды перед ее закручиванием на место. Рекомендуется производить эту операцию при каждой засыпке соли.

Плотно закройте крышку, для того чтобы во время мойки в емкость не попадало моющее средство (может быть непоправимо повреждено устройство смягчения воды).

⚠ При каждой загрузке соли рекомендуется производить данную операцию перед запуском мойки.

Выбор степени жесткости воды

Для достижения максимальной производительности смягчителя воды необходимо производить соответствующую регулировку в зависимости от степени жесткости воды в квартире; все необходимые данные можно получить у организации водоснабжения. Заданное значение соответствует степени жесткости воды.

- Включите посудомоечную машину с помощью кнопки ВКЛ./ВЫКЛ.
- Выключите нажатием на кнопку ВКЛ./ВЫКЛ.
- Удерживайте нажатой кнопку Р в течение 5 секунд, пока не раздастся звуковой сигнал.
- Включите нажатием на кнопку ВКЛ./ВЫКЛ.

- Мигает номер выбранного уровня и индикатор соли.
- Нажмите кнопку Р для выбора степени жесткости (см. таблицу степени жесткости).
- Выключите нажатием на кнопку ВКЛ./ВЫКЛ.
- Настройка завершена!

Таблица жесткости воды				Средняя автономность-Бачок для соли при 1 цикле мойки в день.
уровень	°dH	°fH	ммоль/л	месяцы
1	0 - 6	0 - 10	0 - 1	7 месяцев
2	6 - 11	11 - 20	1,1 - 2	5 месяцев
3	12 - 17	21 - 30	2,1 - 3	3 месяцев
4	17 - 34	31 - 60	3,1 - 6	2 месяцев
5*	34 - 50	61 - 90	6,1 - 9	2/3 settimane

От 0°f до 10°f рекомендуется не использовать соль.
* При настройке 5 продолжительность цикла может увеличиться.

(°dH = жесткость в немецких градусах - °fH = жесткость во французских градусах - ммоль/л = миллимоль/литр)

Заливка ополаскивателя

Ополаскиватель способствует СУШКЕ посуды. Необходимо долить ополаскиватель в дозатор:

- когда на консоли управления/дисплее загорается индикатор **ОТСУТСТВИЕ ОПОЛАСКИВАТЕЛЯ***
- когда оптический индикатор на окошке бачка "E", меняет свой вид: с затемненного на прозрачный.

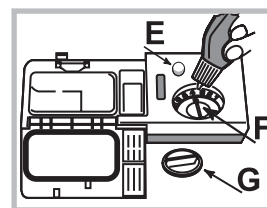

1. Откройте дозатор, повернув крышку "G" против часовой стрелки.
2. Залейте ополаскиватель, избегая перелива. Если Вы случайно пролили ополаскиватель мимо дозатора, удалите излишек сухой тряпкой.

3. Завинтите крышку.

НИКОГДА не заливайте ополаскиватель непосредственно в моечную камеру машины.

Отрегулируйте дозу ополаскивателя

Если Вас не удовлетворяет качество сушки, можно отрегулировать дозу ополаскивателя. Поверните регулятор "F". Можно задать максимум 4 уровня в зависимости от модели посудомоечной машины. Заданное значение соответствует средней степени.

Уровень ополаскивателя можно настроить на НОЛЬ. В этом случае ополаскиватель не используется, и индикатор отсутствия ополаскивателя по причине его отсутствия не загорается.

- если на посуде остаются белые разводы, отрегулируйте подачу на меньшее значение (1-2).
- если на посуде остаются капли воды или пятна накипи, отрегулируйте подачу на более высокое значение (3-4).

* Имеется только в некоторых моделях

Загрузите корзины

Рекомендации

Перед загрузкой корзины удалите с посуды остатки пищи, вылейте оставшееся содержимое из стаканов и чашек.

Ополаскивать посуду водой не требуется.

Разместить посуду в посудомоечной машине прочно, чтобы посуда не опрокинулась, установить посуду дном вверх или боком, чтобы вода могла промыть посуду внутри и стекать. Проверить, чтобы крышки, ручки, сковородки и подносы не препятствовали вращению оросителей. Мелкие столовые приборы разместить в корзинке для столовых приборов.

Пластиковая посуда и сковородки с тефлоновым покрытием могут удерживать капли воды, следовательно их сушка может быть менее эффективной по сравнению с посудой из керамики или стали.

Легкую посуду (например, пластиковую) рекомендуется поместить в верхнюю корзину так, чтобы посуда не двигалась. Загрузив посуду, проверьте, чтобы лопасти оросителей могли свободно вращаться.

Нижняя корзина

Нижняя корзина предназначена для кастрюль, крышек, тарелок, салатниц, столовых приборов и т.п. Большие тарелки и крышки рекомендуется размещать с боков корзины.

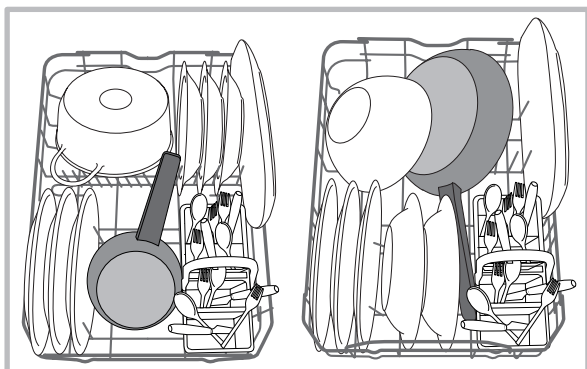

Рекомендуется разместить сильно грязную посуду в нижней корзине, так как в этой части струи воды более сильные и обеспечивают оптимальную мойку посуды.

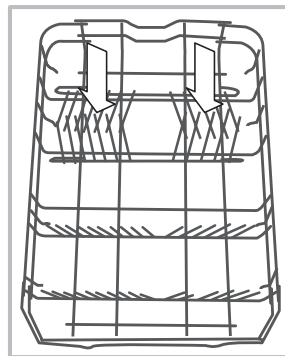

Некоторые модели посудомоечных машин оснащены наклонными отделениями*, которые можно использовать также в вертикальном положении для размещения тарелок или в горизонтальном положении (наклонном) для более удобного размещения кастрюль и салатниц.

В некоторых моделях предусматриваются Вертикальные зоны, специальные выдвижные опоры, *расположенные в задней части корзины, которые могут использоваться для размещения сковород или противней в вертикальном положении с целью экономии пространства.

Для их использования необходимо взять за цветную рукоятку и потянуть ее вверх, поворачивая вперед. Опоры можно перемещать вправо и влево в зависимости от размера посуды.

Корзинка для столовых приборов

Корзинка для столовых приборов раскрывается и перемещается для оптимизации места в нижней корзине. Сверху в ней имеются решетки для более удобного размещения столовых приборов.

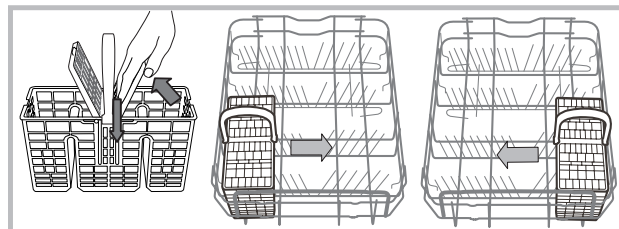

Верхняя корзина

Загрузить хрупкую и легкую посуду: стаканы, чашки, блюдца, мелкие салатницы.

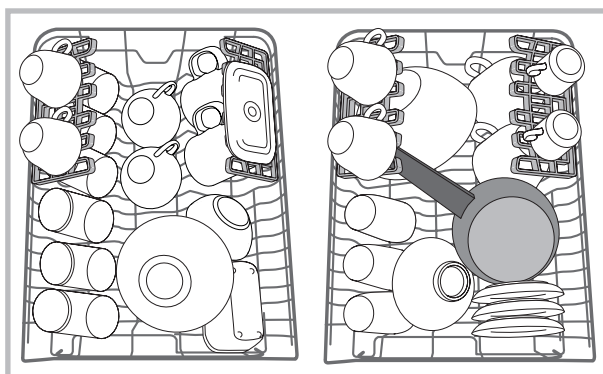

* Имеется только в некоторых моделях

Откидные полки с варьируемым положением*

Боковые откидные полки могут быть установлены на трех разных уровнях для оптимизации размещения посуды в корзине.

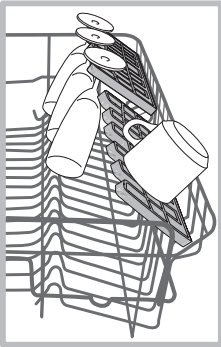

Бокалы можно стабильно поместить на откидные полки, вставив ножку бокала в специальные прорези.

Для оптимизации сушки установите откидные полки под самым большим углом наклона. Чтобы изменить угол наклона, приподнять откидную полку, сместить ее и установить в нужном положении.

Лоток*

В некоторых моделях посудомоечных машин может иметься выдвижной лоток, который можно использовать для столовых приборов или мелкой посуды.

Для оптимальных результатов мойки не следует помещать на лоток крупную посуду. Лоток для столовых приборов является съемным. (см. схему)

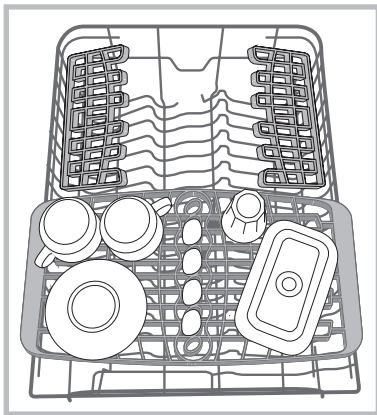

Регуляция положения верхней корзины

Верхнюю корзину можно регулировать по высоте: когда в нижней корзине требуется разместить крупную посуду; в нижнем положении - для использования места для откидных полок, освобождая больше места сверху.

Рекомендуется регулировать высоту верхней корзины БЕЗ ПОСУДЫ.

НИКОГДА не поднимайте и не опускайте корзину, взявшись за нее только с одной стороны.

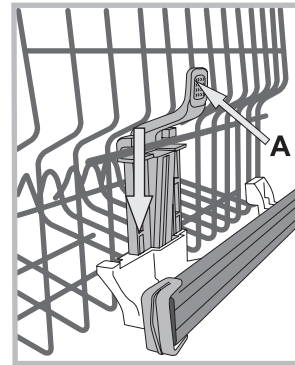

Если корзина оснащена **Lift-Up*** (см. схему), поднимите корзину, взявшись за нее с боков и переместив ее вверх. Для опускания корзины вниз нажмите на рычажки (A) с боков корзины и направьте корзину вниз.

Посуда, непригодная для посудомоечных машин

- Деревянные столовые приборы и посуда.
- Деликатная посуда с узорами, посуда ручной работы и антикварная посуда. Узоры такой посуды повредятся в посудомоечной машине.
- Детали из синтетических материалов, неустойчивые к высокой температуре.
- Медная и оловянная посуда.
- Посуда, загрязненная пеплом, воском, смазочными веществами или чернилами.

Узоры по стеклу, алюминиевые и серебряные элементы могут изменить свой цвет и полинять. Некоторые виды стекла (например, хрусталь) после многократной мойки могут стать матовыми.

Повреждение стекла и посуды

Причины:

- Тип и метод изготовления стекла.
- Химический состав моющего вещества.
- Температура воды в программе ополаскивания.

Рекомендации:

- Использовать только стаканы и фарфор, имеющие гарантию производителя для мытья в посудомоечных машинах.
- Использовать моющее вещество, предназначенное специально для посудомоечных машин.
- Вынуть стаканы и столовые приборы из посудомоечной машины как можно скорее по завершении программы.

* Имеются только в некоторых моделях и варьируют по количеству и расположению.

Моющее средство и использование посудомоечной машины

 INDESIT

RU

Загрузка моющего средства

Хороший результат мойки зависит также от правильной дозировки моющего средства, излишек которого не улучшает эффективность мойки, а только загрязняет окружающую среду.

Дозировка зависит от степени загрязнения.

Обычно при обычном загрязнении используется примерно 25 г средства (порошкового моющего средства) или 25 мл (жидкого). Если используются таблетки, достаточно одной штуки.

Если посуда несильно загрязнена или была предварительно ополоснута водой, значительно сократите дозу моющего средства.

Для качественной мойки соблюдайте инструкции, приведенные на упаковках с моющими веществами.

За дополнительными разъяснениями просим обращаться к производителям моющих средств.

Откройте дозатор моющего средства кнопкой **D**; загрузите моющее средство в соответствии с таблицей программ:

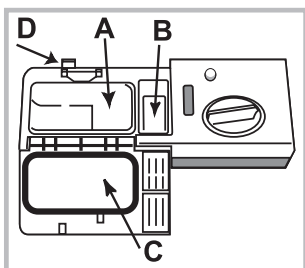

- в порошке или жидкое: в дозаторы **A** (моющее средство) и **B** (средство для предварительной мойки)
- таблетки: если по программе требуется 1 штука, положите таблетку в дозатор **A** и закройте крышку **C**. Если по программе предусмотрено 2 таблетки, положите вторую

на дно машины.

3. Удалите остатки моющего средства с краев дозатора и закройте крышку **C** с щелчком.

Дозатор моющего вещества открывается автоматически в нужный момент в зависимости от программы.

Если используются комбинированные моющие средства, рекомендуется использовать функцию TABS, за счет которой программа обеспечивает оптимальный результат мойки и сушки.

 **Используйте только специальные моющие средства для посудомоечных машин.**

НЕ ИСПОЛЬЗУЙТЕ моющие средства для ручного мытья посуды.

Излишек моющего средства может оставить следы от пены по завершении цикла.

Оптимальные результаты мойки и сушки достигаются только в случае комбинированного использования моющего средства, жидкого ополаскивателя и регенерирующей соли.



Настоятельно рекомендуем использовать моющие средства, не содержащие фосфатов и хлора, что способствует бережному отношению к окружающей среде.

Запуск посудомоечной машины

1. Откройте водопроводный кран.
2. Откройте дверцу машины и нажмите кнопку ВКЛ.-ВЫКЛ.
3. Дозирование моющего средства. (смотрите сбоку).
4. Загрузите посуду в корзины (см. Загрузка корзин).
5. Выберите программу в зависимости от типа посуды и степени ее загрязнения (см. Таблицу программ), нажав кнопку **P**.
6. Выберите дополнительные функции мойки*. (см. Специальные программы и Дополнительные функции).
7. Запустите цикл, закрыв дверцу.
8. По завершении программы включаются звуковые сигналы и на дисплее мигает номер программы. Откройте дверцу, выключите машину при помощи кнопки ВКЛ.-ВЫКЛ.
9. Подождите несколько минут перед тем, как вынуть посуду из машины во избежание ожогов. Выгрузку посуды из машины начинайте с нижней корзины.

 **В целях энергосбережения в некоторых случаях ПРОСТАЯ машина отключается автоматически.**

 **АВТОМАТИЧЕСКИЕ ПРОГРАММЫ***: некоторые модели посудомоечных машин укомплектованы специальным сенсором, определяющим степень загрязнения и программирующим оптимальный и экономичный режим мойки.

Продолжительность автоматических программ может варьировать благодаря этому сенсору.

 Если посуда несильно загрязнена или была предварительно ополоснута водой, значительно сократите дозу моющего средства.

Изменение текущей программы

В случае ошибочного выбора программа ее можно изменить только в самом начала: осторожно открыть дверцу, чтобы не обжечься паром, на несколько секунд нажать кнопку ВКЛ./ВЫКЛ., машина выключится. Повторно включите машину при помощи кнопки ВКЛ./ВЫКЛ. и выберите новую программу и при необходимости дополнительные функции, запустите цикл, закрыв дверцу.

Порядок догрузки посуды

Не выключая машину, осторожно откройте дверцу, чтобы не обжечься выходящим паром, и доложите посуду. Закройте дверцу: цикл возобновится.

Случайное прерывание мойки

Если в процессе мойки вы откроете дверцу машины или внезапно отключится электропитание, программа мойки прервется. Когда дверца машины закроется или вернется электроэнергия, программа возобновится с того момента, в который она была прервана.







*Имеется только в некоторых моделях.

Программы

RU

Данные программы являются значениями, полученными в измерительной лаборатории в соответствии с европейским нормативом EN 50242. В зависимости от различных условий эксплуатации продолжительность и данные программы могут варьировать.

 Количество и типы программ и дополнительных функций варьируют в зависимости от модели посудомоечной машины.

Программа	Сушка	Дополнительные функции	Продолжительность программы h:min.	Расход воды (л/цикл)	Расход энергии (кВтч/цикл)
1. ECO  50°	Да	Отложенный запуск - Половина загрузки - Таблетки	03:10'	9,0	0,74
2. Автоматическая интенсивная мойка  65°	Да	Отложенный запуск - Половина загрузки - Таблетки	02:20' - 03:00'	13,0 - 14,0	1,20 - 1,40
3. Обычная автоматическая мойка  55°	Да	Отложенный запуск - Половина загрузки - Таблетки	01:40' - 02:20'	13,5 – 14,5	1,00 - 1,15
4. Деликатная посуда  45°	Да	Отложенный запуск - Половина загрузки - Таблетки	01:40'	9,0	0,85
5. Быстрый  25'	Нет	Отложенный запуск - Таблетки	00:25'	8,0	0,45
6. Предварительное ополаскивание 	Нет	Отложенный запуск - Половина загрузки	00:10'	4,0	0,01
7. Забота о малыше 	Да	Отложенный запуск	01:40'	10	1,3

Рекомендации по выбору программ и дозировке моющего средства

1. Цикл мойки ECO является стандартной программой, к которой относятся данные на паспортной табличке машины; этот цикл подходит для посуды с нормальным загрязнением и является наиболее эффективным в плане энергосбережения и экономии воды для такого типа посуды. 4 гр/мл**+ 21 гр/мл – 1 табл. (**Количество моющего средства для предварительной мойки)

2. Очень грязные посуда и кастрюли (не использовать для мойки деликатной посуды). 25 гр/мл – 1 Табл.

3. Нормально загрязненная посуда и кастрюли. 4 гр/мл**+ 21 гр/мл – 1 табл.

4. Цикл для деликатной посуды, более чувствительной к высокой температуре. 25 гр/мл – 1 Табл.

5. Короткий цикл для посуды с незначительным загрязнением. (оптимальный цикл для посуды на 2 персоны) 21 гр/мл - 1 Табл.

6. Предварительная мойка в ожидании завершения полной загрузки машины после следующей трапезы. Без моющего средства

7. Эта программа в сочетании со специально разработанной корзиной “Забота о малыше” обеспечивает качественную мойку и дезинфекцию детских принадлежностей (сосок, пустышек т.п.), а также нормально и сильно загрязненной посуды.

30 гр/мл – 1 Табл.

Расход в режиме сохранения энергии Расход в режиме left-on: 5 Вт - расход в выключенном состоянии: 0,5 Вт

Специальные программы и Дополнительные функции

Примечания:

оптимальный результат программ "Ежедневный - Быстрый" достигается при соблюдении указанного количества загружаемой посуды.

Для большей экономии используйте посудомоечную машину, когда она полностью загружена.

Примечание для Испытательных Лабораторий: для получения более подробной информации об условиях сравнительного испытания EN пошлите запрос на адрес: assistenza_en_ivs@indesitcompany.com

Дополнительные функции мойки*

Если какая-то дополнительная функция является несовместимой с выбранной программой (см. Таблицу программ), соответствующий индикатор быстро мигнет 3 раза и включатся звуковые сигналы.



Отложенный запуск (Delayed Start)

Запуск программы может быть отложен на время **от 1 часа до 12 часов**:

1. Нажмите кнопку ОТЛОЖЕННЫЙ ЗАПУСК: на дисплее появится соответствующий символ; при каждом следующем нажатии кнопки увеличивается (1 час, 2 часа и т.п. вплоть до макс. 12 часов) время отложенного запуска выбранной программы.
2. Выберите программу и закройте дверцу: начинается обратный отсчет времени.
3. По окончании обратного отсчета индикатор гаснет и цикл мойки запускается.

Для изменения и сокращения времени отложенного запуска нажмите кнопку ОТЛОЖЕННЫЙ ЗАПУСК. Для отмены отложенного запуска нажмите эту кнопку несколько раз до тех пор, пока индикатор заданного времени отложенного запуска не погаснет. Программа запускается после закрывания дверцы.

 После запуска цикла нельзя задать Отложенный запуск.



Многофункциональные таблетки (Tabs)

Эта функция позволяет оптимизировать результат мойки и сушки.

В случае использования многофункциональных таблеток нажмите кнопку МНОГОФУНКЦИОНАЛЬНЫЕ ТАБЛЕТКИ, символ загорится; при повторном нажатии этой кнопки данная функция отключается.

 Функция «Многофункциональные таблетки» увеличивает продолжительность программы.



1/2 Половина загрузки в верхней или нижней корзине (Half Load)

В случае небольшого количества посуды можно запрограммировать половину загрузки, что позволяет сэкономить воду, электроэнергию и моющее вещество. Выберите программу, несколько раз нажмите кнопку ПОЛОВИНА ЗАГРУЗКИ: загорится индикатор, соответствующий выбранной корзине, и запустится цикл мойки только в верхней или только в нижней корзине.

 Не забудьте загрузить посуду только в верхнюю или нижнюю корзину и поместить в дозатор половину дозы моющего вещества.

* Имеется только в некоторых моделях

Техническое обслуживание и уход

RU

Отключение воды и электрического тока

- Перекрывайте водопроводный кран после каждой мойки во избежание опасности утечек.
- Выньте штепсельную вилку машины из электророзетки перед началом чистки и технического обслуживания.

Чистка посудомоечной машины

- Для чистки наружных поверхностей и панели управления машины используйте мягкую тряпку, смоченную водой. Не используйте растворители или абразивные чистящие средства.
- Возможные пятна внутри камеры мойки можно удалить при помощи тряпки, смоченной в воде с небольшим количеством уксуса.

Средства против неприятных запахов

- Всегда оставляйте дверцу машины полу-прикрытой во избежание застоя влажности.
- Регулярно прочищайте периметральные уплотнения дверцы и дозаторов моющего средства при помощи влажной губки. Таким образом удаляются остатки пищи – основной причины образования неприятных запахов.

Чистка оросителей

Остатки пищи могут прилипнуть к лопастям оросителей и засорить отверстия, из которых выходит вода: время от времени следует проверять оросители и прочищать их неметаллической щеткой.

Оба оросителя являются съемными.

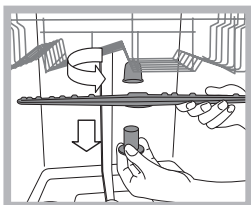

Для съема верхнего оросителя необходимо отвинтить против часовой стрелки пластмассовую гайку. Верхний ороситель устанавливается отверстиями вверх.

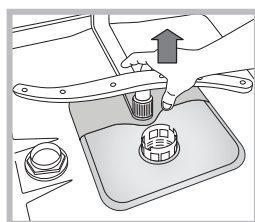

Для съема нижнего оросителя нажмите на шпонки с боков и потяните его вверх.

Очистка водного фильтра*

Если водопровод новый или если он долгое время не использовался, перед подсоединением дайте воде стечь до тех пор, пока она не станет прозрачной. Несоблюдение этого условия может привести к засорению фильтра и к повреждению посудомоечной машины.

* Имеется только в некоторых моделях

Периодически очищайте водный фильтр, расположенный на выходе крана.

- Перекройте водопроводный кран.
- Открутите края трубы загрузки воды, снимите фильтр и аккуратно промойте его под струей воды.
- Снова вставьте фильтр и закрепите трубу.

Чистка фильтров

Фильтрующий узел состоит из трех фильтров, которые служат для очистки воды для мойки от остатков пищи и возвращают воду в циркуляцию: для хороших результатов мойки необходимо прочищать фильтры.

Регулярно прочищайте фильтры.

Запрещается пользоваться посудомоечной машиной без фильтров или с незакрепленным фильтром.

• После нескольких циклов мойки проверьте фильтрующий узел и при необходимости тщательно промойте его под струей воды при помощи неметаллической щетки, следуя приведенным ниже инструкциям:

1. поверните против часовой стрелки цилиндрический фильтр С и выньте его (схема 1).
2. Выньте стакан фильтр В, слегка нажав на боковые выступы (Схема 2);
3. Выньте плоский фильтр из нержавеющей стали А (схема 3).
4. Проверка отстойника и удаление возможных остатков пищи. **НИКОГДА НЕ СНИМАЙТЕ** крышку насоса (деталь черного цвета) (рис. 4).

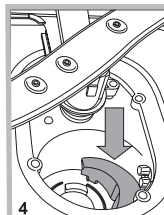
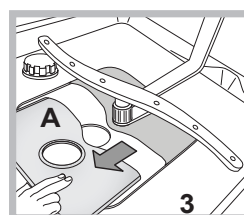
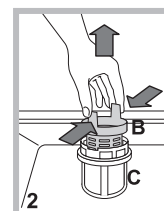
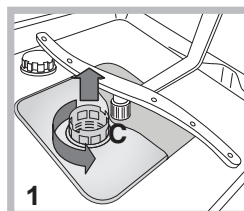

После чистки фильтров точно установите фильтрующий узел на свое место, что является важным для исправной работы посудомоечной машины.

Длительный простой машины

- Отсоедините машину от сети электропитания и перекройте водопроводный кран.
- Оставьте дверцу машины полу-прикрытой.
- После длительного простоя машины произведите один холостой цикл мойки.

Неисправности и методы их устранения

В случае обнаружения аномалий в работе изделия проверьте следующие пункты перед тем, как обратиться в Сервис технического обслуживания.

Неисправности:	Возможные причины / Методы устранения:
Посудомоечная машина не запускается или не реагирует на команды	<ul style="list-style-type: none"> • Кран с водопроводной водой не открыт. • Выключите машину кнопкой ВКЛ./ВЫКЛ., вновь включите ее примерно через одну минуту и вновь задайте программу. • Штепсельная вилка плохо вставлена в сетевую розетку или замените штепсельную вилку. • Дверца машины плохо закрыта.
Дверца не закрывается	<ul style="list-style-type: none"> • Убедитесь, что корзины вставлены до упора. • Защелкнулся замок; энергично толкните дверцу вплоть до щелчка.
Посудомоечная машина не сливает воду.	<ul style="list-style-type: none"> • Программа мойки еще не завершилась. • Сливной шланг для воды согнут (см. Установка). • Засорился слив в раковине. • Фильтр засорен остатками пищи. • Проверьте высоту сливной трубы.
Шумная работа посудомоечной машины.	<ul style="list-style-type: none"> • Посуда бьется друг о друга или о лопасти оросителей. Правильно расставить посуду внутри машины и проверить свободное вращение лопастей оросителей. • Слишком много пены: моющее средство использовано в неправильном количестве или не подходит для мойки в посудомоечных машинах. (см. Моющее средство и использование посудомоечной машины) Не следует производить предварительную мойку посуды вручную.
На посуде и стаканах остается беловатый или известковый налет.	<ul style="list-style-type: none"> • Отсутствует регенерирующая соль. • Неправильная регулировка степени жесткости воды; увеличить значения. (см. Регенерирующая соль и Ополаскиватель). • Крышка бачка для соли и ополаскивателя плохо закрыта. • Закончился ополаскиватель, или его дозировка недостаточна.
На посуде и стаканах остаются голубоватые разводы или налеты.	<ul style="list-style-type: none"> • Чрезмерная дозировка ополаскивателя.
Посуда плохо высушена.	<ul style="list-style-type: none"> • Была выбрана программа мойки без сушки. • Закончился ополаскиватель. (см. Регенерирующая соль и Ополаскиватель). • Неправильно настроен расход ополаскивателя. • Посуда изготовлена из антипригарного или пластикового материала; наличие капель воды считается допустимым.
Посуда плохо вымыта.	<ul style="list-style-type: none"> • Посуда расположена в корзинах неправильно. • Лопасти оросителей не могут свободно вращаться из-за неправильно расставленной посуды. • Выбрана неэффективная программа мойки (см. Программы). • Слишком много пены: моющее средство использовано в неправильном количестве или не подходит для мойки в посудомоечных машинах. (см. Моющее средство и использование посудомоечной машины) • Крышка ополаскивателя плохо закрыта. • Фильтр засорен (см. Техническое обслуживание и уход). • Отсутствует регенерирующая соль (см. Регенерирующая соль и Ополаскиватель). • Убедиться, что высота тарелок соответствует регулировкам корзины. • Отверстия оросителей засорены. (см. Техническое обслуживание и уход).
Посудомоечная машина не заливает воду произошла блокировка, мигают световые индикаторы	<ul style="list-style-type: none"> • Отсутствует вода в водопроводе, или не открыт водопроводный кран. • Сливной шланг согнут (см. Установка). • Засорены фильтры, необходимо почистить их. (см. Техническое обслуживание и уход). • Засорен слив; необходимо почистить его. • После выполнения всех операций по проверке и чистке, выключить и вновь включить посудомоечную машину и запустить новый цикл мойки. • Если проблема не устраняется, закрыть водопроводный кран, соединить штепсельную вилку от сети и связаться с Сервисом технического обслуживания.

* Имеется только в некоторых моделях.

Сервисное обслуживание

RU

Мы заботимся о своих покупателях и стараемся сделать сервисное обслуживание наиболее качественным. Мы постоянно совершенствуем наши продукты, чтобы сделать Ваше общение с техникой простым и приятным.

Уход за техникой

Продлите срок эксплуатации и снизьте вероятность поломки техники.

Воспользуйтесь профессиональными средствами для ухода за техникой от Indesit Professional для наиболее простого, эффективного и легкого ухода за Вашей бытовой техникой.

Продукты Indesit Professional производятся в Италии с соблюдением высоких европейских стандартов в области качества, экологии и безопасности использования и созданы с учетом многолетнего опыта производителя техники. Узнайте подробнее на сайте www.indesit.ru в разделе «Сервис» и спрашивайте в магазинах Вашего города.

Авторизованные сервисные центры

Чтобы быть ближе к нашим потребителям, мы создали широкую сервисную сеть, особенностью которой является высокая подготовка, профессионализм и честность сервисных мастеров. На сегодняшний день она насчитывает около 350 сервисных центров на территории России и СНГ.

Их контакты Вы можете найти в сервисном сертификате и на сайте www.indesit.ru в разделе «Сервис».

Если вам надо обратиться в сервисный центр:

Внимание! При ремонте требуйте использования оригинальных запасных частей.

Перед тем как обратиться в Сервис Технического обслуживания:

- Проверьте, можно ли устранить неисправность самостоятельно (см. Неисправности и методы их устранения).
- Вновь запустите программу для проверки исправности машины.
- В противном случае обратитесь в уполномоченный Сервис Технического обслуживания.

 **Никогда не обращайтесь к неуполномоченным техникам.**

При обращении в Сервис Технического обслуживания сообщите:

- характер неисправности
- модель изделия (Мод.)
- серийный номер ("S/N")

Эти данные вы найдете на паспортной табличке, расположенной на изделии (см. Описание изделия).

Другую полезную информацию и новости Вы можете найти на сайте www.indesit.ru в разделе «Сервис»

 У случају премештања уређај држите у вертикалном положају; ако је потребно, нагните га на уназад.

Повезивање водовода

 Припрему водоводне инсталације треба да врши искључиво квалификовано особље.

Цеви за пуњење и пражњење воде могу да буду окренуте на десну или леву страну ради боље инсталације.

Машина за прање судова не сме да савија или притиска цеви.

Повезивање црева за довод воде

- За довод воде величине 3/4 инча за хладну или топлу воду (макс. 60 °C).
- Пустити воду да тече док не постане чиста.
- Добро затегнути црево за довод воде и отворити чесму.

 Ако дужина црева није довољна, обратите се специјализованој продавници или овлашћеном сервисеру (*погледајте одељак „Подршка“*).

 Притисак воде мора да буде у складу са вредностима у табели са техничким подацима, у супротном може да дође до неисправног рада машине за прање судова.

 Водите рачуна да црево није савијено нити пригњечено.

Прикључивање цеви за одвод воде

Прикључите цев за пражњење на прикључак за пражњење од најмање 2 цм у пречнику. (А)

Цев треба да буде постављена на висини између 40 и 80 цм од пода или површине на којој се налази машина за прање.

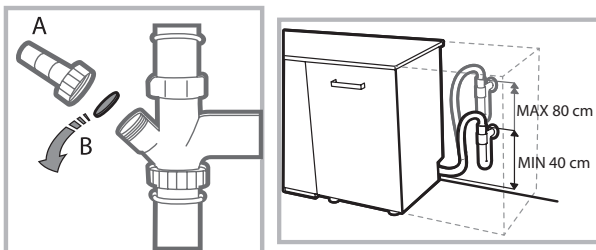

Пре него што повежете цев за пражњење воде на сифон умиваоника, уклоните пластични чеп (В).

Систем против изливања

Како бисте спречили плављење, машина за прање судова: - има систем који прекида улаз воде у случају квара или цурења из унутрашњости машине.

Неки модели су опремљени такође додатним сигурносним уређајем **New Acqua Stop***, који гарантује спречавање изливања у случају пуцања доводног црева.



ПАЖЊА: ОПАСАН НАПОН!

Црево довода воде ни у ком случају не сме се пресећи јер садржи делове под напонам.

Повезивање на електричну мрежу

Пре него што укључите кабл у утичницу, проверите:

- да ли је утичница **уземљена** и да ли је у складу са прописима;
- да ли утичница може да издржи максималну снагу апарата која је наведена на плочици са карактеристикама на заштитним вратима (*погледајте одељак „Опис уређаја“*);
- да ли је напон напајања у границама вредности наведених на плочици са карактеристикама;
- да ли је утичница компатибилна са утикачем машине. Уколико ово није случај, затражите замену кабла у овлашћеном сервису (*погледајте одељак „Подршка“*); не користите продужне каблове или вишеструке утичнице.

 Након постављања машине, кабл напајања и утичница треба да остану лако доступни.

 Кабл не сме бити савијен нити пригњечен.

 Ако је кабл за напајање оштећен, замену треба да изврши произвођач или сервис техничке подршке, тако да се спречи сваки ризик. (*погледајте одељак „Подршка“*)

 Произвођач не сноси никакву одговорност за оно до чега може доћи непоштовањем ових прописа.

Постављање и поравнање

1. Машину за прање судова поставите на раван и чврст под. Неравнине компензујте одвртањем или завртањем предњих ножица све док уређај не буде у хоризонталном положају. Пажљиво нивелисање осигурава стабилност и спречава вибрације и буку.

2. Пре уградње машине, налейте провидну налепницу* испод дрвене радне површине да бисте је заштитили од евентуалног стварања кондензата.

3. Машину за прање судова поставите тако да се са стране или отпозади ослања на околни намештај или на зид. Уређај може бити уграђен испод радне плоче* (*види страну „Монтажа“*).

4*. Да бисте подесили висину задње ножице, окрећите шестоугаону чауру црвене боје на задњем, чеоном, централном делу машине, виластим кључем број 8, окретањем у смеру казаљке на сату за повећавање висине и у супротном за смањење. (*погледајте лист са инструкцијама за уградњу приложен у документацији*)

* Само код одређених модела.

Упозорења за прво прање

После инсталације, уклоните тампоне постављене на корпама и задржне гумице на горњој корпи (ако их има).

Подешавање омекшивача воде

Пре првог прања, подесите ниво тврдоће воде у систему. (погледајте одељак „Сјај и регенеришућа со“)

Складиште за омекшивач се први пут пуни са водом, а затим се додаје око 1 кг соли. Нормално је да вода прелије. Одмах затим покрените један циклус прања.

Користите искључиво со предвиђену за машину.



После пуњења, лампица НЕДОСТАК СОЛИ* се гаси.

 Изостанак пуњења посуде за со може довести до оштећења уређаја за омекшавање воде и грејног тела.

Машина поседује звучне сигнале/тонове (према моделу машине за судове) који обавештавају о извршеној команди: укључивање, крај циклуса итд.

Симболи/сигнална светла/светлећи ледови који се налазе на управљачком панелу/дисплеју могу измении боју, могу трептати или бити фиксно упаљени. (према моделу машине за судове).

На дисплеју* се приказују корисне информације о постављеном циклусу, фази прања/сушења, преосталом времену, температури итд... итд...

Технички подаци	
Димензије	Ширина цм 44,5 Висина цм 82 Дубина цм 55
Капацитет	10 стандардних комплета
Притисак воде у доводу	0,05 ÷ 1МПа (0,5 ÷ 10 bar) 7,25 – 145 psi
Напон напајања	погледајте плочицу са карактеристикама
Укупна потрошња	погледајте плочицу са карактеристикама
Осигурач	погледајте плочицу са карактеристикама
  	Овај уређај у складу је са следећим директивама Европске уније: -2006/95/ЕС (Ниски напон) -2004/108/ЕС (Електромагнетна компатибилност) -2009/125/ЕС (Уредба Комисије 1016/2010) (Еко дизајн) -97/17/ЕС (Етикетирање) -2012/19/EU (RAEE)

* Само код одређених модела.

Шема целе машине

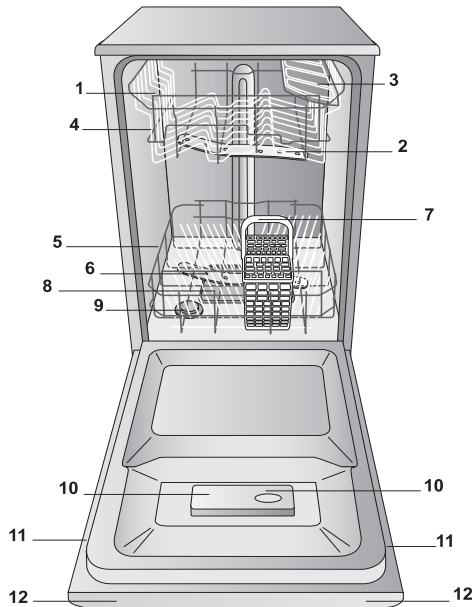

1. Горња корпа
2. Горња прскалица
3. Преклопи
4. Подешивач висине корпе
5. Доња корпа
6. Доња прскалица
7. Корпа за прибор за јело
8. Филтер за прање
9. Посуда за со
10. Посуда за детерџент и резервоар средства за сјај
11. Плочича са карактеристикама
12. Управљачки панел***

Управљачки панел

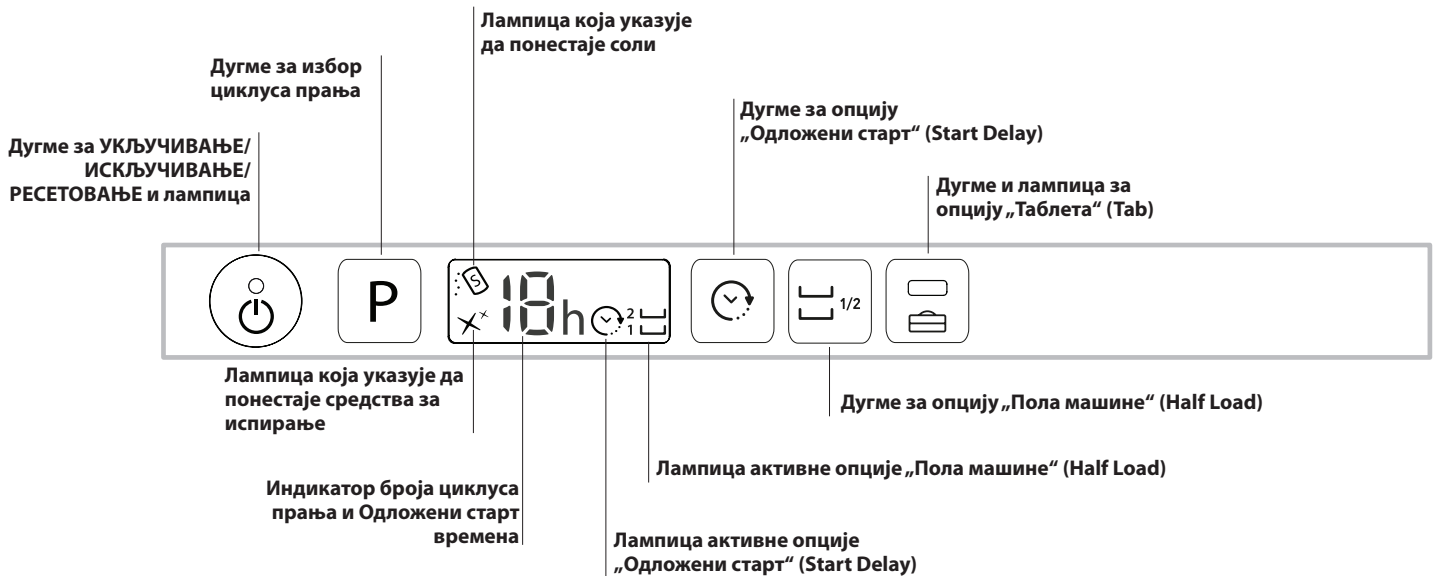

*** Само на моделима за потпуну уградњу.

* Постоји само на неким моделима.

Број и тип програма односно опција варира у зависности од модела машине.

Регенеришућа со и средство за сјај

SR

⚠ Користите искључиво производе предвиђене за машину. Не користите индустријску со или со за исхрану. Пратите упутства дата на паковању.

⚠ Ако користите мултифункционални производ, препоручује се у сваком случају додавање соли, нарочито ако је вода тврда или веома тврда. (Придржавајте се упутстава наведених на паковању).

⚠ Ако се не додају со нити средство за сјај, нормално је да лампице НЕДОСТАТАК СОЛИ* и НЕДОСТАТАК СЈАЈА* буду укључене.

Сипање соли

Коришћење соли спречава стварање КАМЕНЦА на судовима и функционалним деловима машине за прање.

- Важно је да посуда за со никада не буде празна.
- Важно је подесити тврдоћу воде.

Посуда за со налази се у доњем делу машине за судове (погледајте одељак „Опис“) и треба је напунити:

- када се на панелу упали контролна лампица НЕДОСТАТАК СОЛИ*;
- када зелени индикатор* на поклопцу за со више није видљив.
- види вредности у табели тврдоће воде.

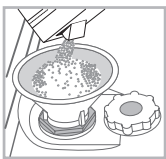

1. Извадите доњу корпу и одвртните поклопац на посуди за со у смеру супротном од смера казаљке на сату.
2. Само за прву употребу: напуните посуду водом до врха.
3. Поставите левак (види слику) и напуните посуду за со до врха (око 1 кг); нормално је да мало воде исцури.

4. Извучите левак, уклоните остатке соли из отвора, очистите поклопац текућом водом пре него што га поставите.

Препоручујемо да извршите ову радњу сваки пут када досипате со.

Заврните добро поклопац како у посуду за со не би доспео детерцент за време прања (могао би се трајно оштетити уређај за уклањање каменца).

⚠ Када је неопходно допунити со, препоручује се да се то уради пре покретања прања.

Подешавање тврдоће воде

Да бисте постигли савршено функционисање омекшивача против каменца, неопходно је сазнати тврдоћу воде у стану. Податке можете да добијете од надлежних за водовод. Постављена вредност је једнака средњој тврдоћи.

- Укључите машину за прање притиском на тастер ON/OFF
- Искључите машину притиском на тастер ON/OFF
- Задржите притиснут тастер **P** на 5 секунди, док се не буде чуо звук.
- Укључите притиском на тастер ON/OFF
- Затрепери број који означава тренутни изабрани ниво и лампица за со.
- Притисните тастер **P** да бисте изабрали жељени ниво тврдоће (види табелу тврдоће).
- Искључите машину притиском на тастер ON/OFF
- Подешавање је завршено!

Табела са вредностима тврдоће воде				Средње трајање – посуда за со са 1 прањем на дан
ниво	°dH	°fH	mmol/l	месеци
1	0 - 11	0 - 20	1,1 - 2	5 месеци
2	12 - 17	21 - 30	2,1 - 3	3 месеца
3	17 - 34	31 - 60	3,1 - 6	2 месеца
4*	34 - 50	61 - 90	6,1 - 9	2/3 недеље

Од 0°f до 10°f препоручујемо да не користите со. Са поставком 4 трајање може да се продужи.

(°dH = тврдоћа у немачким степенима - °fH = тврдоћа воде у француским степенима - mmol/l = милимол/литра)

Сипање средства за сјај

Средство за сјај олакшава СУШЕЊЕ судова. Треба напунити посуду за средство за сјај:

- када се на табли укључи лампица НЕДОСТАТАК СЈАЈА*
- када оптички индикатор на прозорчићу посуде „E“, пређе из тамне боје у провидну.

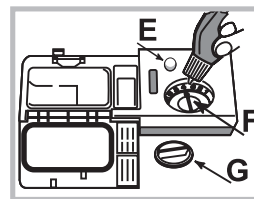

1. Отворите резервоар окретањем поклопца „G“ у смеру супротном од кретања казаљке на сату.
2. Сипајте средство за сјај избегавајући цурење. Ако се то деси, одмах очистите сувом крпом.
3. Заврните чеп.

НИКАДА не сипајте средство за сјај директно у машину.

Регулисање количине средства за сјај

Ако нисте задовољни резултатом сушења, могуће је подесити количину средства за сјај. Окрените регулатор „F“. Могуће је поставити највише 4 нивоа у зависности од модела машине за судове. Постављена вредност је једнака средњој тврдоћи.

- ако на посућу има плавичастих линија, подесите неки од нижих бројева (1-2).
- ако на посућу има капи воде или флека од каменца, поставите ка већим бројевима (3-4).

* Само код одређених модела.

Сугестије

Пре попуњавања корпи, уклоните са судова остатке хране и испразните чаше и шоље од остатака течности. **Није неопходно превентивно испирање под млазом воде.**

Поставите судове тако да се не померају и не преврћу, судови се постављају са отвором окренутим надоле, а испупчени делови или увучени у косом положају како би се омогућило допирање воде до свих површина и њено истицање.

Обратите пажњу да поклопци, ручке, тигањи и послужавници не спречавају окретање прскалица. Поставите мале предмете у корпу за прибор за јело.

Пластично посуђе и тефлонски тигањи обично задржавају највише воде и стога ће њихов степен сушења бити нижи у односу на керамичко и челично посуђе.

Лагани предмети (попут пластичних посуда) пожељно је да се поставе у горњу корпу и распореде тако да не могу да се померају.

Након убацивања посуђа, преконтролишите да ли се прскалице слободно okreћу.

Доња корзпа

Доња корзпа може да садржи шерпе, поклопце, тањире, посуде за салату, прибор за јело итд. Тањире и велике поклопце треба по могућству поставити на стране корпе.

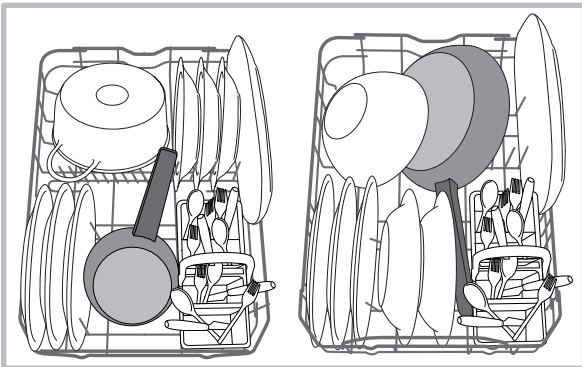

Неки модели машина за прање судова имају и преклопне секторе*, они се могу искористити у вертикалном положају за стављање тањира или у хоризонталном положају (оборени) за лако слагање шерпи и посуда за салату.

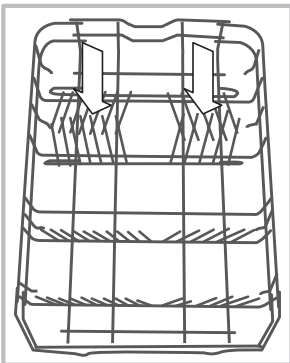

Препоручује се постављање веома закрљаног посуђа у доњу корпу јер су у том делу млазеви воде јачи и омогућавају постизање најбољег учинка прања.

Корпа за прибор за јело

Корпа за прибор за јело опремљена је горњим решеткама за боље распоређивање прибора. Треба да се поставља **искључиво** у предњем делу доње корпе.

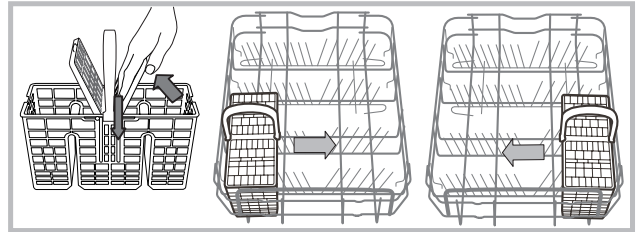

Горња корзпа

Овде ставите осетљиво и лако посуђе: чаше, шоље за чај и кафу, тањире, плитке чиније за салату.

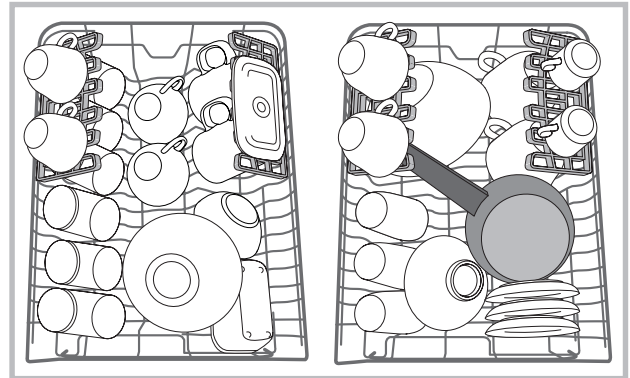

Решетке са променљивим положајем*

Бочни преклопи могу да се поставе на три различите висине како би се оптимизовао распоред посуђа у простору корпе.

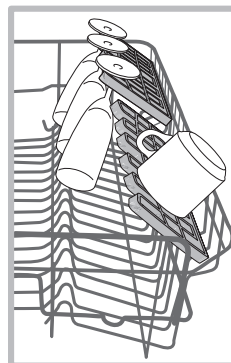

Чаше могу да се стабилно поставе на решетке, постављањем дршке чаше у одговарајуће држаче.

Да бисте побољшали сушење, поставите решетке на највиши нагиб. Да бисте променили нагиб, подигните решетку, пустите да се лагано помери и подесите је по жељи.

* Само код неких модела и варира у броју и положају.

Плоча*

Неки модели машине имају клизну плочу која може да се користи за држање прибора за јело или тацни малих димензија.

За бољи учинак прања избегавајте да испод плоче постављате гламазне судове. Плоча за прибор за јело може да се уклони. (види слику)

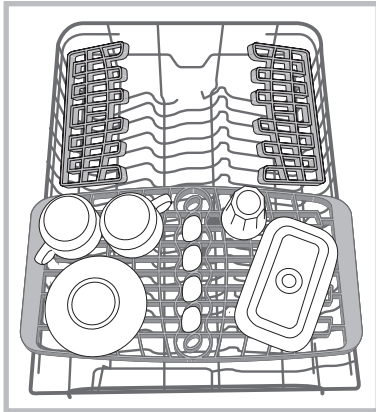

Подешавање висине горње корпе

Горња фиока може да се подеси по висини у складу са потребама – у високи положај када се у доњу фиоку ставља велико посуђе, а у низак положај тако да се искористи простор решетки и направи више простора по висини.

Висину горње корпе је пожељно подешавати док је **КОРПА ПРАЗНА**.

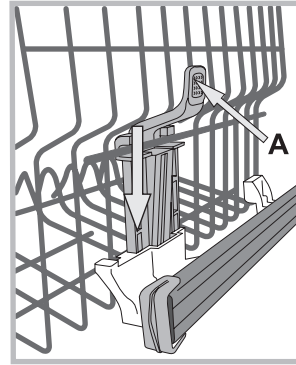

Корпу не подижите и не спуштајте НИКАДА само са једне стране.

Ако је корпа опремљена опцијом **Lift-Up*** (види слику), подигните корпу хватајући је за стране и померајте је нагоре. За враћање у нижи положај, притисните ручице (**A**) на странама корпе истовремено спуштајући је надоле.

Неприкладно посуђе

- Дрвени прибор за јело и посуђе.
- Осетљиве декорисане чаше, уметнички израђено посуђе и антиквитети. Њихове декорације нису отпорне.
- Делови од синтетичког материјала неотпорног на температуру.
- Посуђе од бакра и калаја.
- Посуђе запрљано пепелом, воском, мазивом или мастилом.

Декорације на стаклу, алуминијумски и сребрни комади током прања склони су промени боје и избељивању. Чак и неки делови стакла (на пр. предмети од кристала) после много прања могу да матирају.

Оштећења на стаклу и посуђу

Узроци:

- Врста стакла и процес производње стакла.
- Хемијски састав детерџента.
- Температура воде програма испирања.

Савет:

- Користите само чаше и порцелан за које произвођач гарантује да су отпорни за прање у машини за прање судова.
- Користите осетљиви детерџент за судове.
- Извадите чаше и приборе за јело из машине за прање судова што је пре могуће по завршетку програма.

* Постоји само на неким моделима.

Детерџент и коришћење машине

Сипање детерџента

Добар резултат прања зависи и од правилног дозирања детерџента, прање превеликом количином није ефикасније и загађује се животна средина.

Доза може да се прилагоди у складу са тим колико је посуђе задрљано.

Обично за нормалну задрљаност, користите око 25 гр. (прашкasti детерџент) или 25 мл (течни детерџент). Ако се употребљавају таблете, довољна је једна.

Ако су судови мало задрљани или су претходно испрани водом, значајно смањите дозу детерџента.

За добар резултат прања, погледајте и упутства на паковању детерџента.

За додатна питања саветујемо да се обратите произвођачу детерџената.

Отворите посуду за детерџент притиском на дугме **D**; сипајте детерџент у складу са табелом програма:

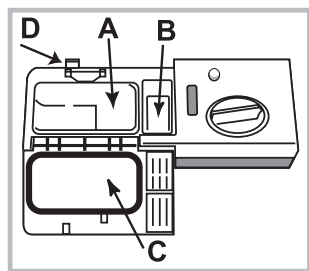

- у праху или течни: корито **A** (детерџент за прање) и **B** (детерџент за претпрање)

- таблете: када програм захтева 1, ставите је у посуду **A** и затворите поклопац **C**; када је потребно 2, ставите другу на дно посуде.

3. Уклоните остатке детерџента са ивица посуде

и затворите поклопац **C** тако да се чује.

Посуда за детерџент отвара се аутоматски у функцији програма у одговарајућем тренутку.

Ако се користе комбиновани детерџенти, саветује се коришћење опције ТАБС која прилагођава програм прања тако да се увек постигне најбољи могући резултат прања и испирања.

 **Употребљавајте само детерџенте за машинско прање.**

НЕ КОРИСТИТЕ детерџенте за ручно прање.

Претерана употреба детерџента може оставити остатке пене на крају циклуса.

Бољи учинак прања и сушења постиже се само употребом комбинације детерџента, течног средства за сјај и регенеришуће соли.



Препоручујемо употребу детерџената без фосфата и без хлора који се и највише препоручују за очување животне средине.

Укључивање машине за судове

1. Отворите славину за воду.

2. Отворите врата и притисните тастер **УКЉУЧЕНО-ИСКЉУЧЕНО**:

3. Дозирајте детерџент. (погледајте поред).

4. Напуните корпе (види Пуњење корпи).

5. Одаберите програм на основу судова и тога колико су задрљани (погледајте табелу програма) притиском на тастер **P**.

6. Одаберите опције прања*. (види Специјални прог. и опције).

7. Покрените затварајући врата.

8. Крај циклуса прања биће наговештен звучним сигналом и треперењем броја циклуса прања на екрану. Отворите врата, искључите уређај притиском на дугме **УКЉУЧЕНО-ИСКЉУЧЕНО**, затворите славину за воду и извучите утикач из довода струје.

9. Сачекајте неколико минута пре вађења судова да се не бисте опекли. Извадите посуђе из машине, прво из доње корпе.

 **Да би се смањила потрошња електричне енергије, у неким условима када се машина дуже НЕ користи, она се аутоматски гаси.**

 Ако су судови мало задрљани или су претходно испрани водом, значајно смањите дозу детерџента.

 **АУТОМАТСКИ ПРОГРАМИ***: овај модел машине опремљен је посебним сензором који може да процени степен задрљаности судова и да одабере најефикаснији и најекономичнији програм прања. Трајање аутоматских програма може да варира због утицаја сензора.

Измена програма у току

Ако се одабере погрешан програм, могуће је променити га под условом да није отпочео: отворите врата водећи рачуна на налет паре, дужим притиском на тастер **УКЉУЧЕНО/ИСКЉУЧЕНО**, машина се гаси. Поново упалите машину тастером **УКЉУЧЕНО/ИСКЉУЧЕНО** и одаберите нови програм и евентуалне опције; покрените затварајући врата.

Додавање осталог посуђа

Без гашења машине, отворите врата пазећи на налет паре и убаците посуђе. Затворите врата: циклус креће из почетка.

Случајна прекидања

Ако се за време прања отворе врата или нестане струје, програм прања се прекида. Машина ће наставити тамо где је стала када се затворе врата или дође струја.

* Постоји само на неким моделима.







Програми

SR

Подаци о програмима мерени су у лабораторијским условима према европској норми ЕН 50242.

У зависности од различитих услова употребе, време трајања и подаци о програмима могу се мењати.

 Број и врста програма и опција варирају у зависности од модела машине за судове.

Програм	Сушење	Опције	Трајање програма	Потрошња воде (л/циклус)	Потрошња енергије (кВх/циклус)
1. Есо 	Да	Одложени старт - Пола машине - Таблета	03:10'	9,0	0,74
2. Аутом. Интензивно 	Да	Одложени старт - Пола машине - Таблета	02:20' - 03:00'	13,0 - 14,0	1,20 - 1,40
3. Аутом. Нормално 	Да	Одложени старт - Пола машине - Таблета	01:40' - 02:20'	13,5 - 14,5	1,00 - 1,15
4. Осетљиво посуђе 	Да	Одложени старт - Пола машине - Таблета	01:40'	9,0	0,85
5. Брзо 25' 	Не	Одложени старт - Таблета	00:25'	8,0	0,45
6. Потапање у воду 	Не	Одложени старт - Пола машине	00:10'	4,0	0,01
7. Брига о Бебама 	Да	Одложени старт	01:40'	10	1,3

Упутства за избор програма:

1. Циклус прања ЕКО је стандардни програм на који се односе подаци с налепнице о енергији; овај циклус је погодан за прање нормално запрљаног посуђа и најефикаснији је програм када је у питању потрошња енергије и воде за нормално запрљано посуђе. 4 гр/мл + 21 гр/мл** – 1 Таб. (**количина детерџента за претпрање)
2. Веома запрљано посуђе и шерпе (не користити за осетљиво посуђе) 25 гр/мл – 1 Таб.
3. Нормално запрљано посуђе и шерпе. 4 гр/мл + 21 гр/мл** – 1 Таб.
4. Циклус за осетљиво посуђе, које је осетљивије на високе температуре. 25 гр/мл – 1 Таб.
5. Брзи циклус прања за мало запрљано посуђе. (идеалан за два стона прибора) 21 гр/мл – 1 Таб.
6. Претпрање док не напуните машину након наредног оброка. Не сипати детерџент
7. Програм који саједно са посебно дизајнираном корпом са бригу о бебама пружа најбоље резултате чишћења и дезинфекције прибора са бебе (цуцли, глодалица) ус истовремено прање нормално и јако запрљано посуђе. 30 гр/мл – 1 Таб.

Потрошња у режиму стенд-бај: Потрошња у режиму лефт-он: 5 В - потрошња у режиму оф: 0,5 В

Напомена:

Најбољи учинак програма “Брзо 25” добија се ако се не премаши наведени број стоног прибора.

Да бисте трошили мање, користите машину када је пуна.

Напомена за лабораторије за испитивања: за информације о условима компаративног испитивања ЕН, обратити се на адресу: assistenza_en_lvs@indesitcompany.com

Напомена:

Најбољи учинак програма „Брзо и Свакодневно“ добија се ако се не премаши наведени број стоног прибора.

Да бисте трошили мање, користите машину када је пуна.

Напомена за лабораторије за испитивања: за информације о условима компаративног испитивања ЕН, обратити се на адресу: ASSISTENZA_EN_LVS@indesitcompany.com

Опције прања

Ако нека опција није компатибилна са изабраним циклусом прања (погледајте табелу циклуса прања), одговарајућа лампица ће брзо затреперити три пута и чуће се звучни сигнали.



Опција „Одложени старт“ (Start Delay)

Почетак циклуса прања може да се одложи на период од 1–12 сати.

1. Притисните дугме START DELAY (ОДЛОЖЕНИ СТАРТ) и одговарајући симбол ће се појавити на екрану; сваки пут кад притиснете ово дугме, време до почетка одабраног циклуса прања ће се повећати (1h, 2h итд. до макс. 12h).
2. Изаберите циклус и затворите врата и тајмер ће почети одбројавање;
3. Када прође изабрано време, лампица се искључује и циклус прања почиње.

Да бисте подесили време одлагања и изабрали мањи временски период, притисните дугме START DELAY. За отказивање притискајте дугме све док се не искључи лампица за изабрани одложени старт. Циклус прања аутоматски почиње чим се врата затворе.

⚠ Функција „Одложени старт“ не може да се подеси ако је циклус прања већ почео.



Опција „Пола машине“ (Half Load)

Ако немате много судова за прање, можете да изаберете циклус „Пола машине“ како бисте уштедели воду, струју и детерџент. Изаберите циклус прања и притисните дугме HALF LOAD (ПОЛА МАШИНЕ): лампица ће засветлети.

Притисните дугме HALF LOAD поново да бисте деактивирали ову опцију.

Не заборавите да ставите дупло мању количину детерџента.



Вишенаменске таблете (Табс)

Ова опција оптимизује резултат прања и сушења. Када се користе вишенаменске таблете, притиснути симбол ВИШЕНАМЕНСКЕ ТАБЛЕТЕ, одговарајући симбол/индикатор ће се упалити на дисплеју. Опција „Вишенаменске таблете“, доводи до продужетка трајања програма прања.

⚠ Употреба таблета препоручена је само код машина на којима постоји опција ВИШЕНАМЕНСКЕ ТАБЕЛТЕ.

⚠ Ова опција се не препоручује с програмима који не предвиђају употребу вишенаменских таблета.

* Постоји само на неким моделима.

Одржавање и нега

SR

Искључивање воде и електричне струје

- Затворите славину за воду после сваког прања да бисте спречили опасност од цурења.
- Извуците утикач из утичнице када чистите машину и приликом одржавања.

Чишћење машине за судове

- Спољну површину и командну таблу можете чистити неабразивном крпом натопљеном водом. Не користите растворе или средства која су абразивна.
- Унутрашњу каду можете чистити од нечистоћа крпом натопљеном водом и са мало сирћета.

Избегавање непријатних мириса

- Остављајте увек врата одшкринута како би се спречило задржавање влаге.
- Редовно чистите бочне заптивке врата и посуде за детергент влажним сунђером. Тако избегавате гомилање остатака хране, главни разлог за настанак непријатних мириса.

Чишћење прскалица

Може се десити да се остаци хране залепе за прскалице и блокирају отворе кроз које излази вода: добро је повремено их проверити и очистити четкицом, али не металном.

Две прскалице, обе се могу скинути.

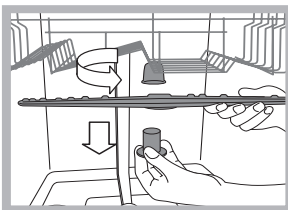

За скидање горње прскалице потребно је одврнути пластични прстен у смеру супротном од кретања казаљке на сату. Горња прскалица се враћа са страном са већим бројем отвора окренутом нагоре.

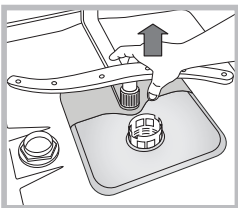

Доња прскалица се скида притискањем језичака постављених са стране и повлачењем нагоре.

Чишћење филтера на улазу воде*

Ако су црева за воду нова или дуго нису била коришћена, пре повезивања пустите воду да тече све док не постане бистра и без нечистоћа. Без ове мере опреза, постоји опасност да се место уласка воде блокира, чиме се може оштетити машина.

⚠ Повремено очистите филтер улаза воде постављен на излазу из славине.

- Затворите славину за воду.
- Одврните крај доводног црева воде, скините филтер и пажљиво га очистите под млазом текуће воде.
- Поново вратите филтер и затегните цев.

Чишћење филтера

Филтрациона група је сачињена од три филтера који прочишћавају воду прања од остатака хране и враћају је у рецикулацију: да би се постигли добри резултати прања неопходно је очистити их.

⚠ Редовно чистите филтере.

⚠ Машина се не сме користити без филтера или са откаченим филтером.

• После неколико прања, проверите филтрациону групу и ако је потребно очистите је пажљиво испод млаза воде помоћу неметалне четкице, следећи овде дата упутства:

1. окрените цилиндрични филтер **C** у смеру кретања казаљке на сату и извуците га (сл. 1).
2. Извуците чашицу филтера **B** благо притискајући бочна крилица (Сл. 2);
3. Извуците тацну филтера од инокса **A**. (сл. 3).
4. Прегледајте шупљину и уклоните евентуалне остатке хране. НИКАДА НЕ СКИДАЈТЕ заштиту пумпе за прање (посебно ону црне боје) (сл. 4).

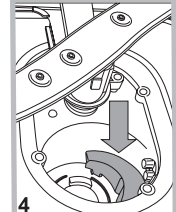
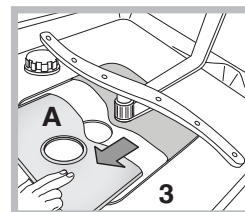
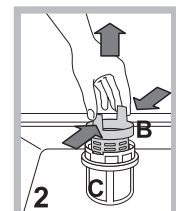
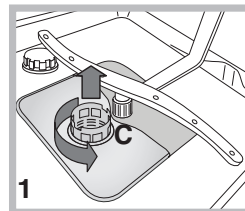

После чишћења филтера, вратите филтрациону групу и правилно је поставите у лежиште; ово је основни услов за добар рад машине.

Дуже одсуство од куће

- Искључите електричне спојеве и затворите славину за воду.
- Оставите врата одшкринута.
- По повратку, изведите једно прање на празно.

* Постоји само на неким моделима.

Ако настану кварови приликом рада машине, пре него што позовете Подршку, проверите следеће:

SR

Кварови:	Могући узроци / Решење:
Машина за судове се не укључује или не реагује на команде	<ul style="list-style-type: none"> • Славина за воду није отворена. • Искључите машину тастером ON/OFF, поново укључите након једног минута и поново подесите програм. • Утикач није добро увучен у утичницу или промена утичнице. • Врата машине нису добро затворена.
Врата се не затварају	<ul style="list-style-type: none"> • Уверите се да су корпе увучене до краја. • Механизам за затварање је искочио; снажно притисните врата све док се не чује „клик“.
Машина не избацује воду.	<ul style="list-style-type: none"> • Програм прања још није завршен. • Црево за пражњење воде је савијено (<i>погледајте одељак „Постављање“</i>). • Одвод судопере је блокиран. • Филтер је блокиран остацима хране. • Проверите висину црева за пражњење.
Машина прави буку.	<ul style="list-style-type: none"> • Судови се ударају међусобно или ударају о прскалице. Подесите исправно посуђе и проверите да ли се прскалице слободно okreћу. • Превелика количина пене: није сипана исправна количина детерџента или није прикладан за прање у машини за судове. (<i>погледајте одељак „Детерџент и коришћење машине“</i>) Немојте претходно ручно да перете посуђе.
На судовима и чашама налазе се трагови каменца или беличасти слој.	<ul style="list-style-type: none"> • Недостаје соли. • Регулација тврдоће воде није исправна. Подигните вредности. (<i>погледајте одељак „Регенеришућа со и средство за сјај“</i>). • Чеп резервоара за со и средства за сјај није добро затворен. • Сјај је потрошен или није довољно дозиран.
На судовима и чашама има линија или плавичастих трагова.	<ul style="list-style-type: none"> • Превелика доза сјаја.
Судови нису осушени.	<ul style="list-style-type: none"> • Одабран је програм без сушења. • Истрошено је средство за сјај. (<i>погледајте одељак „Регенеришућа со и средство за сјај“</i>). • Дозирање средства за сјај није одговарајуће. • Судови су од материјала који не пријања или пластике; нормално је да има капи воде.
Судови нису чисти.	<ul style="list-style-type: none"> • Судови нису добро постављени. • Прскалице се не okreћу слободно јер их блокира посуђе. • Програм прања је преслаб (<i>погледајте одељак „Програми“</i>). • Превелика количина пене: није сипана исправна количина детерџента или није прикладан за прање у машини за судове. (<i>погледајте одељак „Детерџент и коришћење машине“</i>) • Чеп посуде за сјај није добро затворен. • Филтер је запрљан или запушен (<i>погледајте одељак „Одржавање и чишћење“</i>). • Недостаје соли (<i>погледајте одељак „Регенеришућа со и средство за сјај“</i>). • Уверите се да је висина посуђа у складу са висином корпе. • Отвори на прскалицама су запушени. (<i>погледајте одељак „Одржавање и чишћење“</i>).
Машина не прима воду блокирана је због треперења лампица	<ul style="list-style-type: none"> • Нема воде у доводу или је славина затворена. • Доводно црево за воду је савијено (<i>погледајте одељак „Постављање“</i>). • Филтери су запушени, морате да их очистите. (<i>погледајте одељак „Одржавање и чишћење“</i>). • Довод је запушен, морате да га очистите. • Након провере и чишћења, искључите и укључите машину да бисте поново покренули циклус прања. • Ако се проблем настави, затворите славину, искључите из утичнице и обратите се центру за помоћ.

* Постоји само на неким моделима.

195154748.00 NC
02/2017 jk - Xerox Fabriano



SR