



КІРІКТІРІЛЕТІН КЕРАМИКАЛЫ ПІСІРГІШ
ПАНЕЛЬ МОНТАЖДАУ ЖНЕ
ПАЙДАЛАНУ ЖНІНДЕГІ НСАУЛЫ

**ВСТРАИВАЕМАЯ СТЕКЛОКЕРАМИЧЕСКАЯ
ВАРОЧНАЯ ПАНЕЛЬ
РУКОВОДСТВО ПО МОНТАЖУ
И ЭКСПЛУАТАЦИИ**

**ББУДОВУВАНА СКЛОКЕРАМІЧНА
ВАРИЛЬНА ПАНЕЛЬ
КЕРІВНИЦТВО З МОНТАЖУ
ТА ЕКСПЛУАТАЦІЇ**

ННХ-С64АТQВВ

**Перед началом работы с новой варочной
панелью внимательно прочитайте инструкцию.
МОНТАЖ ИЗДЕЛИЯ ДОПУСКАЕТСЯ
ТОЛЬКО КВАЛИФИЦИРОВАННЫМ
СПЕЦИАЛИСТОМ В СООТВЕТСТВИИ
С ПРЕДОСТАВЛЕННЫМИ
ИНСТРУКЦИЯМИ.**

**Перед початком роботи з новою варильною
панеллю уважно ознайомтеся з інструкцією.
МОНТАЖ ВИРОБУ ДОПУСКАЄТЬСЯ ЛИШЕ
КВАЛІФІКОВАНИМ СПЕЦІАЛІСТОМ
ВІДПОВІДНО
ДО НАДАНИХ ІНСТРУКЦІЙ.**

**Жаңа плитаны қолданар алдында
нұсқаулықты мұқият оқып шығуыңызды
сұраймыз.
ӨНІМДІ ОРНАТУ БІЛІКТІ ТЕХНИКАЛЫҚ
МАМАНМЕН, ҰСЫНЫЛҒАН
НҰСҚАУЛЫҚТАРДЫ САҚТАЙ
ОТЫРЫЛЫП ҚАНА ЖҮЗЕГЕ АСЫРЫЛА
АЛАДЫ**

ПРЕДУПРЕЖДЕНИЕ ОБ ОПАСНОСТИ

1. После вскрытия упаковки проверьте целостность керамической варочной панели. При возникновении любых проблем обратитесь к поставщику.
 2. Не выкидывайте упаковочные материалы (полиэтиленовый пакет, пену, гвозди, пакет и т. д.) в места, доступные для детей. Утилизируйте упаковку экологически безопасным способом.
 3. Не заменяйте проводку ни при каких обстоятельствах.
 4. Утилизируйте изделие экологически безопасным способом.
 5. Во избежание опасности поврежденный кабель питания должен быть заменен производителем, его сервисным агентом или аналогичными квалифицированными лицами.
 6. Это устройство может использоваться детьми в возрасте от 8 лет и старше и лицами с ограниченными физическими, сенсорными или умственными способностями или отсутствием опыта и знаний, если они делают это под надзором или если им была предоставлена инструкция относительно безопасного использования устройства и они понимают возможные опасности.
 7. Не позволяйте детям играть с изделием. Чистка и обслуживание изделия не должны выполняться детьми без присмотра.
 8. При работе изделия не смотрите пристально на элементы варочной панели.
 9. Открытые части изделия во время использования могут нагреваться. Во избежание ожогов не подпускайте маленьких детей к варочной панели.
 10. **ПРЕДУПРЕЖДЕНИЕ:** Если на поверхности есть трещины, выключите прибор, чтобы избежать возможного поражения электрическим током. Это требование действует для варочной поверхности из стеклокерамики или подобного материала, которые защищают токоведущие части.
 11. Указывается, что пароочиститель не используется.
 12. Металлические предметы, такие как ножи, вилки, ложки и крышки, не следует размещать на поверхности плиты, так как они могут нагреваться.
 13. **ПРЕДОСТЕРЕЖЕНИЕ:** температура поверхности превышает 95 °C. Во избежание опасности доступ под изделие должен быть ограничен. Обратитесь к инструкции по монтажу.
 14. **ПРЕДУПРЕЖДЕНИЕ:** во время использования изделие и его открытые части нагреваются. Следует избегать прикосновения к нагревательным элементам. Дети в возрасте до 8 лет должны находиться под постоянным контролем.
 15. Изделие не предназначено для эксплуатации с помощью внешнего таймера или отдельной системы дистанционного управления.
 16. **ПРЕДУПРЕЖДЕНИЕ:** приготовление пищи на варочной панели с использованием жира или масла без присмотра может быть опасным и привести к возгоранию. **НИКОГДА** не пытайтесь потушить огонь водой; вместо этого выключите изделие, а затем накройте пламя, например, крышкой или противопожарным одеялом.
 17. **ПРЕДУПРЕЖДЕНИЕ:** опасность возгорания: не храните предметы на варочных поверхностях.
 18. **ПРЕДОСТЕРЕЖЕНИЕ:** процесс приготовления должен проводиться под контролем. Краткосрочный процесс приготовления пищи должен контролироваться постоянно. **ПРЕДУПРЕЖДЕНИЕ:** используйте только защитные приспособления варочной панели, разработанные производителем кухонного изделия или указанные производителем изделия в инструкциях по эксплуатации в качестве подходящих, либо защитные приспособления, входящие в состав изделия. Использование неподходящих защитных приспособлений может привести к несчастным случаям.
- В этой брошюре содержатся дубликат таблички с паспортными данными и схема соединений. Прикрепите эти таблички рядом с варочной поверхностью для удобства использования. Производитель не несет ответственности за какие-либо неточности в этом руководстве из-за ошибок печати или транскрипции; показанные чертежи являются исключительно ориентировочными. Производитель также оставляет за собой право вносить в свою продукцию любые изменения, которые также могут считаться необходимыми или полезными в интересах пользователя и не ставят под угрозу основные функциональные и защитные функции самих изделий.

Изделие предназначено для использования в бытовых или аналогичных помещениях, таких как кухонные помещения в магазинах, офисах и других жилых помещениях.

Использование

Инструкции и рекомендации по использованию

1. Не прикасайтесь к встроенной керамической варочной панели мокрыми руками или ногами.
2. Не управляйте встроенной электрической варочной панелью босиком.
3. Не позволяйте маленьким детям управлять встроенной керамической варочной панелью.
4. Перед выполнением обслуживания и очистки отключите источник питания.
5. Во время работы встраиваемая керамическая варочная панель и окружающий воздух нагреваются, поэтому не прикасайтесь к панели и не подпускайте к ней детей.
6. Использование пароочистителя для очистки изделия не допускается.

7. Изделие не предназначено для эксплуатации с помощью внешнего таймера или отдельной системы дистанционного управления.
8. Керамическая варочная панель должна быть встроена в термостойкий шкаф. При первом использовании может появиться дым. Оставьте панель на короткое время, чтобы сжечь излишки герметика.

Управление верхней частью с конфорками

Керамические конфорки могут быть стандартного или быстрого типа. Конфорки быстрого типа обозначены красной меткой в центре.

Правильно подобранная посуда экономит энергию. Посуда должна иметь толстое, плоское дно, диаметр которого должен быть равен диаметру конфорки, так как в этом случае тепло передается наиболее эффективно.

Советы по использованию конфорок. Чтобы экономить энергию и продлить срок службы керамических конфорок, рекомендуется использовать посуду с плоским дном и диаметром не менее диаметра конфорок. Необходимо следить за тем, чтобы на керамические конфорки не попадала жидкость. Никогда не оставляйте конфорки без посуды или с пустой посудой, и никогда не используйте конфорки для нагрева тарелок. Включайте конфорки после размещения посуды. После выключения конфорки в течение некоторого времени остаются теплыми, не прикасайтесь к ним. Перед тем как снять посуду с конфорки, выключите нагревательный элемент.

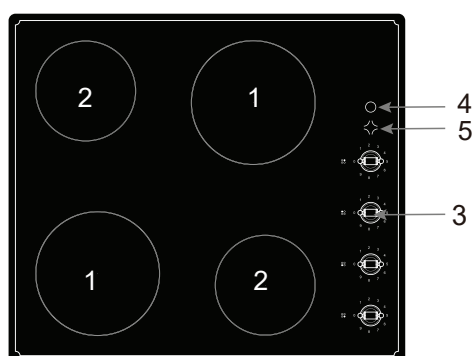

1	Зона приготовления пищи Ф180 мм - 1800 Вт
2	Зона приготовления пищи Ф145 мм-1200 Вт
3	Ручка переключателя
4	Индикатор питания
5	Индикатор повышенной температуры стеклянной панели

в соответствии с вашими потребностями верхние компоненты можно регулировать, поворачивая ручки либо по часовой стрелке, либо против часовой стрелки в положении 9, кроме положения 0 (выкл.). Позиции, отмеченные более высоким числовым индексом, соответствуют максимальному выходу тепла (см. таблицу).

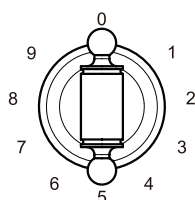

0	Выключение
1-2	Минимальное время прогрева
3-4	Тушеные овощи, медленное приготовление
5-6	Медленная жарка
7-8	Жарка мяса, рыбы в режиме гриля
9	Максимально быстрый нагрев, быстрое приготовление пищи, жарка

Технические характеристики

Модель	Источник питания	Мощность (Вт)		Размеры (мм)	Размер выреза под встраиваемую панель (мм)
		145 мм	180 мм		
ННХ-С64АТQВВ	~ 220-240В, 50Гц	1200 Вт	1800 Вт	580x510x88	560x490
	~ 380-415В 3N, 50Гц				

Посуда

Используйте посуду с плоским дном. Неровные или тонкие днища приведут к избыточному расходу энергии и медленному приготовлению.

Диаметр посуды должен немного превышать диаметр конфорок. Использование посуды меньшего диаметра приведет к избыточному расходу энергии.

Не используйте слишком большую посуду. Превышение посуды, диаметр которой превышает диаметр конфорок более чем на 50 мм, может привести к перегреву компонентов варочной панели и образованию мелких трещин в эмали, в которые будет попадать грязь.

Используйте только сухую посуду. Не ставьте на конфорки мокрую или запотевшую посуду (например, крышки).

Использование

Не используйте неустойчивые кастрюли и сковородки, которые могут упасть или перевернуться.

Не эксплуатируйте варочную панель в течение длительного времени без посуды.



Очистка

Перед выполнением обслуживания отключите изделие от электросети и подождите, пока оно остынет.

Для очистки эмалированных элементов рекомендуется использовать теплую воду и моющие средства. Не допускается использование абразивных средств. Промойте стеклянную поверхность водой и высушите ее мягкой салфеткой. Для очистки конфорок используйте губку или мягкую салфетку и помните, что избыток воды может повредить электрические элементы. Трудно удаляемые загрязнения следует очищать с использованием неабразивных моющих средств или теплого уксуса. Очистите конфорки с помощью влажной салфетки, а затем нанесите тонкий слой средства на еще теплую конфорку.

К обслуживанию изделия допускаются только лицензированные специалисты по ремонту.

Монтаж

Подключение электричества. указанными на табличке с паспортными данными.

Ознакомьтесь со схемой соединений. Провод заземления обозначен желто/зеленым цветом.

Подключение к электросети должно осуществляться квалифицированным специалистом и в соответствии с действующими правилами. При монтаже изделия над встроенной духовкой эти два изделия должны подключаться отдельно.

Кабель питания должен быть расположен так, чтобы никакая его точка не нагревалась до температуры, на 50 °С превышающей температуру окружающей среды. Также убедитесь, что система электропитания имеет эффективное заземление и соответствует действующим стандартам, и что при монтаже изделия обеспечен удобный доступ к выключателю.

Рекомендации по монтажу

Номинальное напряжение нагревательных элементов варочной панели составляет 220–240 В /380-415В указанными на табличке с паспортными данными. Ознакомьтесь со схемой соединений. Провод заземления обозначен желто/зеленым цветом. Подключение к электросети должно осуществляться квалифицированным специалистом и в соответствии с действующими правилами. При монтаже изделия над встроенной духовкой эти два изделия должны подключаться отдельно, чтобы облегчить извлечение изделий и в целях обеспечения электрической безопасности. Если приобретенное вами изделие не оснащено кабелем для подключения к электросети, необходимо использовать кабель, выдерживающий температуру не менее 90 °С.

В противном случае электрическая безопасность изделия может быть нарушена.

Изготовитель не несет ответственности за ущерб, причиненный лицам или вещам в результате несоблюдения вышеупомянутых предписаний или вмешательства в какую-либо часть изделия.

<p>СХЕМА ЭЛЕКТРОПОДКЛЮЧЕНИЯ Электропитание: 1Ф, 220-240 В, заземление. Внимание! В случае любого варианта подключения провод заземления должен подключаться к клемме E (⊕)</p>		<p>Рекомендуемый тип подключения</p>
<p>СХЕМА ЭЛЕКТРОПОДКЛЮЧЕНИЯ Электропитание: 3Ф, 380-415В, заземление. Внимание! В случае любого варианта подключения провод заземления должен подключаться к клемме E (⊕)</p>		

- Если кабель поврежден или требует замены, эта операция должна выполняться представителем центра послепродажного обслуживания с использованием специальных инструментов во избежание несчастных случаев.
- Если изделие подключается непосредственно к сети, необходимо установить многополюсный автоматический выключатель с расстоянием между контактами не менее 3 мм.
- Монтажник должен убедиться в выполнении правильного электрического соединения в соответствии с правилами безопасности.
- Кабель не должен быть изогнут или раздавлен.
- Регулярная проверка и замена кабеля должна осуществляться только авторизованными специалистами.



ВНИМАНИЕ!

После выполнения электрического соединения закройте кабельный зажим. Закройте и закрутите крышку клеммной панели.

КЛЕММНАЯ ПАНЕЛЬ

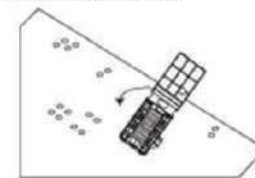

Изготовитель не несет ответственности за несоблюдение действующих стандартов.

ТЕХНИЧЕСКАЯ ИНФОРМАЦИЯ ДЛЯ ПЕРСОНАЛА ПО МОНТАЖУ:

Монтаж изделия допускается только уполномоченным персоналом и в соответствии с правилами эксплуатации электроустановок. Поверхности стенок и столешницы должны выдерживать температуры до 95 градусов Цельсия. Все ламинаты, крепежные клеи и облицовочные материалы должны быть сертифицированы для этой температуры. Не устанавливайте изделие в месте, не защищенном от возгораний (например, рядом с занавесками). Производитель не несет никакой ответственности за управление изделием.

В соответствии с показанным ниже рисунком вырежьте квадратное отверстие в столешнице и разместите в нем встраиваемую электрическую варочную панель. Варочная панель может быть смонтирована на любой столешнице толщиной от 40 до 50 мм.

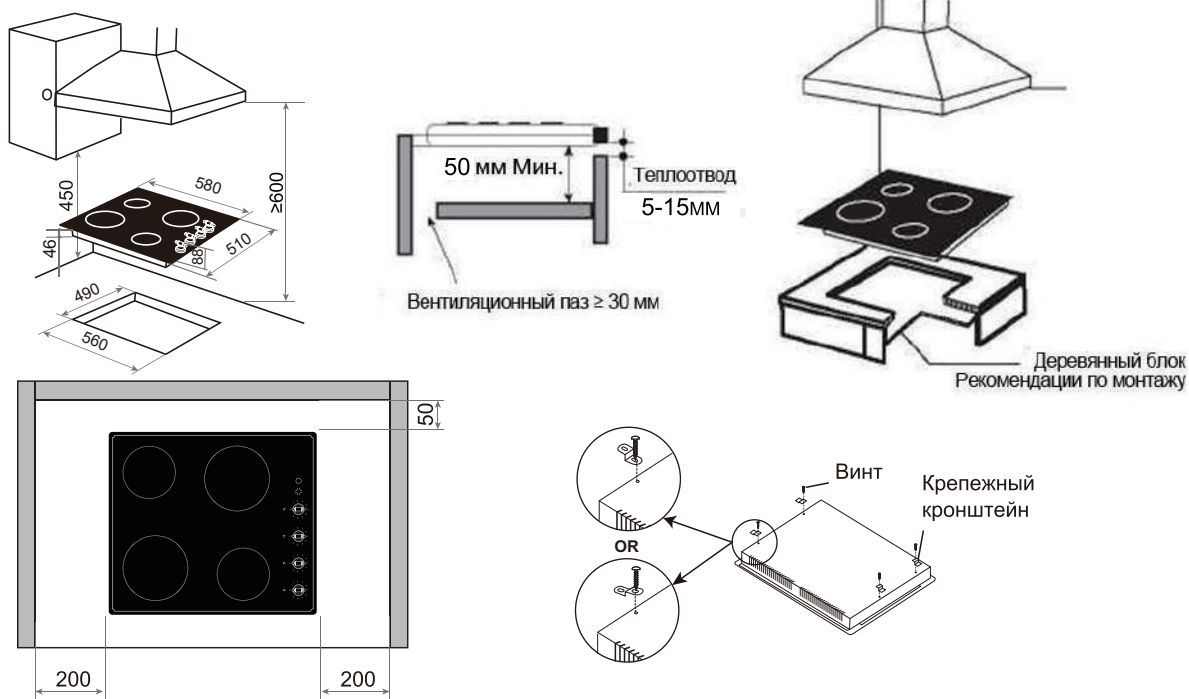

Монтаж и крепление варочной панели

Перед вставкой варочной панели в столешницу разместите уплотнитель по нижней кромке варочной панели. Важно установить эту прокладку равномерно, без зазоров или перекрытия, чтобы избежать просачивания жидкостей под варочную панель.

1. Разместите прокладку вокруг нижнего края варочной панели, как показано на иллюстрации.
2. Установите варочную панель в отверстие для монтажа и прижмите ее так, чтобы варочная панель плотно опиралась на шкаф.
3. Закрепите варочную панель в нужном положении, используя прилагаемые крепежные кронштейны.

Закрепите варочную панель с нижней стороны столешницы с помощью предусмотренных креплений. Прикрутите один конец кронштейна к предварительно высверленным отверстиям в нижней части варочной панели. Другой конец кронштейна должен быть расположен под столешницей, чтобы закрепить варочную панель в нужном положении.

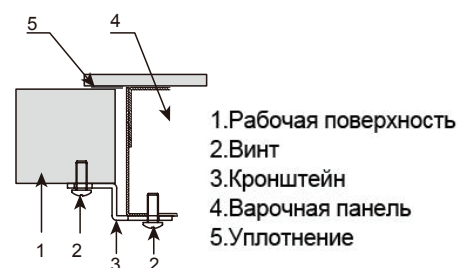

Примечание 1:

Минимальная высота любых смежных элементов (включая легкие ламбрекены) составляет 450 мм, если они не изготовлены из огнестойкого материала (например, сталь, керамическая плитка).

Примечание 2:

Наличие нависающих поверхностей или вытяжных систем на расстоянии менее 600 мм над конфорками не допускается.

Примечание 3: Оставьте зазор не менее 50 мм между основанием изделия и легковоспламеняющейся поверхностью. Никогда не оставляйте детали упаковки (полиэтиленовые пакеты, гвозди, вспененный полистирол и т. д.) в пределах досягаемости детей, поскольку они являются источником потенциальной опасности.

Варочная панель имеет специальный уплотнитель, которая предотвращает попадание жидкости в шкаф. Для правильного применения следуйте этим инструкциям.

Уплотнение:

Отсоедините уплотнитель от подкладки так, чтобы прозрачный защитный по-прежнему был наклеен на уплотнитель. Переверните варочную панель и разместите уплотнитель надлежащим образом под нижним краем самой варочной панели, чтобы внешняя часть уплотнения была идеально совмещена с внешним краем варочной панели. Равномерно и надежно закрепите уплотнение на варочной панели, плотно прижимая его к месту.

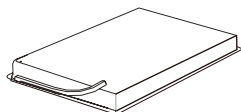

Скребок для чистки варочной панели

ОЧИСТКА И ТЕХНИЧЕСКОЕ ОБСЛУЖИВАНИЕ

- Для очистки и обслуживания стеклянной передней панели не используйте чистящие средства, содержащие абразивные материалы.

- При очистке не пользуйтесь чистящими средствами с сильным абразивным действием, например, чистящими порошками, содержащими абразивы, абразивные соединения, абразивные камни, пемзу, проволочные щетки и так далее. Они могут поцарапать варочную поверхность и вызвать неустраняемые повреждения.

- Сильные загрязнения, пригоревшие к варочной плите, можно удалить специальным скребком (не входит в комплект); при этом будьте осторожны, чтобы не повредить раму керамической панели.

Осторожно!

Острое лезвие всегда должно быть защищено с помощью крышки (нажимайте на нее большим пальцем руки). При использовании изделия возможны травмы, поэтому будьте осторожны. Храните в

недоступном для детей месте.

Для очистки рекомендуется использовать соответствующие легкие чистящие или моющие средства, такие как, например, любые жидкие эмульсии для удаления жира. В качестве альтернативы можно использовать раствор теплой воды с небольшим количеством моющей жидкости или чистящие средства для раковин из нержавеющей стали.

УСТРАНЕНИЕ НЕИСПРАВНОСТЕЙ

Неисправность	Рекомендации по устранению
Варочная панель не работает	• Проверка соединения проводов • Проверка предохранителя и предела по току
Во время работы изделия появляется дым.	• При первом использовании это нормально. • Очистите поверхность вокруг электрической варочной панели и зоны нагрева.
Провод поврежден	• Обратитесь в ближайший центр обслуживания, чтобы заменить детали оборудования.

	<p>Изделие имеет маркировку соответствия Европейской директиве 2012/19/ЕС по утилизации электрического и электронного оборудования. Обеспечивая правильную утилизацию изделия, вы сможете предотвратить любой возможный вред для окружающей среды и здоровья человека, который мог бы быть причинен в случае неправильной утилизации.</p> <p>Этот знак на изделии означает, что его нельзя утилизировать как обычные бытовые отходы.</p> <p>Изделие следует доставить в пункт сбора для утилизации электрических и электронных компонентов.</p> <p>Изделие требует специальной утилизации отходов. Для получения дополнительной информации об утилизации, переработке и повторном использовании этого изделия обратитесь в местную администрацию, службу утилизации бытовых отходов или в магазин, где вы приобрели изделие.</p> <p>Для получения более подробной информации об утилизации, переработке и повторном использовании этого изделия обратитесь в местную администрацию, службу утилизации бытовых отходов или в магазин, где вы приобрели изделие.</p>
--	--

Компоненты, потребляющие электроэнергию

	Символ	Значение	Ед. изм.
Обозначение модели	--	NNX-C64ATQVB	
Тип варочной панели	--	Встраиваемая варочная панель	
Количество электрических зон приготовления и/или конфорок	--	4	
Технология нагрева (индукционные зоны приготовления и конфорки, зоны лучистого нагрева, сплошные конфорки)	--	Зоны лучистого нагрева	
Для круговых зон нагрева или конфорок: диаметр полезной площади поверхности на электрическую нагреваемую зону приготовления, округленный до ближайших 5 мм	0	Большое кольцо: 18,0 см Маленькое кольцо: 14,5 см	см
Для некруглых зон нагрева или конфорок: длина и ширина полезной площади поверхности на зону электрического нагрева или конфорку, округленные до ближайших 5 мм	Д, Ш	Н/П	см
Потребление энергии на зону нагрева или конфорку из расчета на 1 кг	ЕС электр. варка	Большое кольцо: 182 Маленькое кольцо: 195	Вт*ч/кг
Энергопотребление для варочной панели из расчета на 1 кг	ЕС эл. панель	187	Вт*ч/кг

Служба поддержки клиентов

Мы рекомендуем обращаться в службу поддержки клиентов компании «Хайер», а также использовать оригинальные запасные части. Если у вас возникли проблемы с вашей бытовой техникой, пожалуйста, сначала изучите раздел «Устранение неисправностей».

Если вы не нашли решения проблемы, пожалуйста, обратитесь:

— к вашему официальному дилеру или

— в наш колл-центр:

8-800-200-17-06 (РФ),

8-10-800-2000-17-06 (РБ),

00-800-2000-17-06 (Узбекистан)

— на сайт www.haier.com, где вы можете оставить заявку на обслуживание, а также найти ответы на часто задаваемые вопросы.

Обращаясь в наш сервисный центр, пожалуйста, подготовьте следующую информацию, которую вы можете найти на паспортной табличке и в чеке:

Модель _____

Серийный номер _____

Дата продажи _____



Также, пожалуйста, проверьте наличие гарантии и документов о продаже.

Важно! Отсутствие на приборе серийного номера делает невозможной для Производителя идентификацию прибора и, как следствие, его гарантийное обслуживание. Запрещается удалять с прибора заводские идентифицирующие таблички. Отсутствие заводских табличек может стать причиной отказа выполнения гарантийных обязательств.

В настоящий документ могут быть внесены изменения без предварительного уведомления.

Комплектация:*

- инструкция
- уплотнитель
- комплект крепежа

*Производитель оставляет за собой право вносить изменения в конструкцию и комплектацию изделия без дополнительного уведомления.

Транспортирование и хранение

Перевозить и хранить продукт необходимо в заводской упаковке, согласно указанным на ней манипуляционным знакам. При погрузке, разгрузке и транспортировке соблюдайте осторожность.

Транспорт и хранилища должны обеспечивать защиту продукта от атмосферных осадков и механических повреждений.

Продукция соответствует требованиям технических регламентов Евразийского экономического (таможенного) союза. Сертификат соответствия № ЕАЭС RU С-СН.АЯ46.В.12631/20 от 17.03.2020 действует до 16.03.2025.

Декларация о соответствии № ЕАЭС N RU Д-СН.БЛ08.В.02461/20 от 11.02.2020 действует до 10.02.2025.

ГАРАНТИЙНЫЙ ТАЛОН

Уважаемый покупатель!

Корпорация «Хайер» находящаяся по адресу: Офис S401, Хайер бренд билдинг, Хайер Индастри парк Хай-тек зон, Лаошан Дистрикт, Циндао, Китай, благодарит Вас за Ваш выбор, гарантирует высокое качество и безупречное функционирование данного изделия при соблюдении правил его эксплуатации. Официальный срок службы на изделия бытовой техники, предназначенные для использования в быту— на телевизоры 5 лет, на планшетные компьютеры, ноутбуки и приставки телевизионные 3 года, на роботы-пылесосы 4 года, на мобильные телефоны и гироскутеры 2 года, на остальные товары 7 лет со дня передачи изделия конечному потребителю. Учитывая высокое качество продукции, фактический срок эксплуатации может значительно превышать официальный. Рекомендуем по окончании срока службы обратиться в Авторизованный сервисный центр для проведения профилактических работ и получения рекомендаций. Вся продукция изготовлена с учетом условий эксплуатации и прошла соответствующую сертификацию на соответствие техническим требованиям. Во избежание недоразумений, убедительно просим Вас при покупке внимательно изучить инструкцию по эксплуатации, условия гарантийных обязательств и проверить правильность заполнения гарантийного талона. В случае неправильного или неполного заполнения гарантийного талона обратитесь в торгующую организацию. Данное изделие представляет собой технически сложный товар бытового назначения. Если купленное Вами изделие требует специальной установки и подключения, настоятельно рекомендуем Вам обратиться к Авторизованному партнёру Хайер. Данным гарантийным талоном Корпорация «Хайер» подтверждает принятие на себя обязательств по удовлетворению требований потребителей, установленных действующим законодательством о защите прав потребителей, иными нормативными актами в случае обнаружения недостатков изделия. Однако Корпорация «Хайер» оставляет за собой право отказать как в гарантийном, так и дополнительном сервисном обслуживании изделия в случае несоблюдения изложенных ниже условий.

Условия гарантийного и дополнительного сервисного обслуживания

Гарантийное и дополнительное сервисное обслуживание распространяется только на изделия, укомплектованные гарантийным талоном установленного образца. Корпорация «Хайер» устанавливает гарантийный срок 12 месяцев со дня передачи товара потребителю и производит дополнительное сервисное обслуживание в течение 36 месяцев со дня передачи товара потребителю*. Во избежание возможных недоразумений, сохраняйте в течение срока службы документы, прилагаемые к изделию при его продаже (товарный чек, кассовый чек, инструкция по эксплуатации, гарантийный талон). Дополнительное сервисное обслуживание изделия — бесплатное для потребителя устранение недостатков изделия, возникших по вине Изготовителя. Данная услуга оказывается только при предъявлении владельцем изделия товарного и кассового чеков, иных документов, подтверждающих факт покупки изделия. Гарантийное сервисное обслуживание производится исключительно Авторизованными партнёрами Хайер. Полный список Авторизованных партнёров на территории ЕАЭС вы можете узнать в Информационном центре «Хайер» по телефонам:

8-800-200-17-06 -для Потребителей из России (бесплатный звонок из регионов России)
8-10-800-2000-17-06 -для Потребителей из Беларуси (бесплатный звонок из регионов Беларуси)
0-800- 501-157 - для Потребителей из Украины (бесплатный звонок из регионов Украины)
00-800-2000-17-06 - для Потребителей из Узбекистана (бесплатный звонок из регионов Узбекистана)

или на сайте: www.haier.com или сделав запрос по электронной почте: service@haierrussia.ru. Данные Авторизованных партнёров могут быть изменены, за справками обращайтесь в Информационный центр «Хайер».

Гарантийное и дополнительное сервисное обслуживание не распространяется на изделия, недостатки которых возникли вследствие:

- нарушения потребителем условий и правил эксплуатации, хранения и/или транспортировки товара;
- неправильной установки и/или подключения изделия;
- нарушения технологии работ с холодильным контуром и электрическими подключениями, как и привлечение к монтажу Изделия лиц, не имеющих соответствующей квалификации, подтвержденной документально.
- отсутствия своевременного технического обслуживания Изделия в том случае, если этого требует инструкция по эксплуатации.
- избыточного или недостаточного давления в водопроводной сети;
- применения моющих средств, несоответствующих данному типу изделия, а также превышения рекомендуемой дозировки моющих средств;— использования изделия в целях, для которых оно не предназначено;
- действий третьих лиц: ремонт или внесение несанкционированных изготовителем конструктивных или схемотехнических изменений неуполномоченными лицами;
- отклонений от Государственных Технических Стандартов (ГОСТов) и норм питающих сетей;
- действия непреодолимой силы (стихия, пожар, молния т. п.);
- несчастных случаев, умышленных или неосторожных действий потребителя или третьих лиц;
- если обнаружены повреждения, вызванные попаданием внутрь изделия посторонних предметов, веществ, жидкостей, насекомых, продуктов жизнедеятельности насекомых;
- срабатывание термозащиты в следствии включения не заполненного/не полностью заполненного водой бака водонагревателя Гарантийное и дополнительное сервисное обслуживание не распространяется на следующие виды работ:
- установка и подключение изделия на месте эксплуатации;
- инструктаж и консультирование потребителя по использованию изделия;
- очистка изделия снаружи либо изнутри.

Гарантийному и дополнительному сервисному обслуживанию не подлежат нижеперечисленные расходные материалы и аксессуары:

- фильтры для кондиционеров;
- фильтры, шланги для подвода /слива воды для стиральных и посудомоечных машин;
- шланги, трубки, щетки, насадки, пылесборники, фильтры для пылесосов;
- тарелки, вертелы, решетки, блюда и подставки для микроволновых печей;
- фильтры, поглотители запахов, лампочки, полки, ящики, подставки и другие емкости для хранения продуктов в холодильнике;
- пульты управления, аккумуляторные батареи, элементы питания, внешние блоки питания и зарядные устройства;
- документация, прилагаемая к изделию.

Периодическое обслуживание изделия (замена фильтров и т. д.) производится по желанию потребителя за дополнительную плату.

Важно! Отсутствие на приборе серийного номера делает невозможной для Производителя идентификацию прибора и, как следствие, его гарантийное обслуживание. Запрещается удалять с прибора заводские идентифицирующие таблички. Повреждение или отсутствие заводских табличек может стать причиной отказа выполнения гарантийных обязательств.

*дополнительное сервисное обслуживание не распространяется на электрические водонагреватели, микроволновые печи, холодильники моделей HRB-331, морозильники, газовые плиты, пылесосы, пылесосы-роботы, телевизоры, приставки телевизионные, планшетные компьютеры, ноутбуки, мобильные телефоны, гироскутеры

Официальное наименование	Город	Телефон для клиента	Адрес
Закрытое акционерное общество «Единая служба сервиса А-Айсберг»	Москва	8-800-200-17-06	127644, г. Москва, ул. Вагоноремонтная, д. 10, стр. 1
Общество с ограниченной ответственностью «Авторизованный Центр «Пионер Сервис»	Санкт-Петербург	8-800-200-17-06	191040, г. Санкт-Петербург, Лиговский пр-кт, д. 52 лит. А
Общество с ограниченной ответственностью «Архсервис-центр»	Архангельск	8-800-200-17-06	163000 г. Архангельск, ул. Воскресенская, д. 85
Общество с ограниченной ответственностью «Техинсервис»	Сочи	8-800-200-17-06	354068, г. Сочи, ул. Донская, 3
Общество с ограниченной ответственностью «ТехноВидеоСервис»	Казань	8-800-200-17-06	420100, г. Казань, ул. Проточная д. 8
Общество с ограниченной ответственностью ДОМСЕРВИС	Владимир	8-800-200-17-06	600017, г. Владимир, ул. Батурина, д. 39
Общество с ограниченной ответственностью ТРАНССЕРВИС- Краснодар	Краснодар	8-800-200-17-06	350058, г. Краснодар, ул. Кубанская, 47
Общество с ограниченной ответственностью ТРАНССЕРВИС-Н.Новгород	Нижний Новгород	8-800-200-17-06	603098, г. Нижний Новгород, ул. Артельная, д. 31
Общество с ограниченной ответственностью ТРАНССЕРВИС-Екатеринбург	Екатеринбург	8-800-200-17-06	620137, г. Екатеринбург, ул. Гагарина, д. 5, офис 1
Общество с ограниченной ответственностью Сервисный центр «Сибтекс»	Омск	8-800-200-17-06	644031, г. Омск, ул. 24 Линия, 59
Общество с ограниченной ответственностью «ГлавБытСервис»	Томск	8-800-200-17-06	634021, г. Томск, ул. Некрасова, 12
Общество с ограниченной ответственностью «Сервисбыттехника»	Оренбург	8-800-200-17-06	460044, г. Оренбург, ул. Конституции, д. 4
Общество с ограниченной ответственностью «Сибсервис»	Новокузнецк	8-800-200-17-06	654066, г. Новокузнецк, ул. Грдины, д. 18
Общество с ограниченной ответственностью АРГОН-СЕРВИС	Новороссийск	8-800-200-17-06	353905, г. Новороссийск, ул. Серова, 14
Общество с ограниченной ответственностью АЛИКА-СЕРВИС	Иркутск	8-800-200-17-06	664019, г. Иркутск, ул. Писарева, д. 18-а
ООО «КРОК-ТТЦ»*	Киев*	0-800-504-504	г. Киев ул. Радужная д. 25 Б
Asror's Big Service	Ташкент	(+998 71) 207 10 01	г. Ташкент, Чиланзарский р-н, ул. Чиланзар 2А
Fergana Konstantin	Фергана	(+998 71) 207 10 01	Фергана, ул. Турон, 80
Телерадиотехсервис	Андижан	(+998 71) 207 10 01	Андижан, ул. Лермонтова 14
Qarshi Haier Service	Карши	(+998 71) 207 10 01	Карши, 730006, ул. Узбекистанская, 270
«Presto Plyus Servis»	Бухара	(+998 71) 207 10 01	г.Бухара ул.Кисловодская, №1
ОДО «ЦБТСервис»	г. Минск	375-17-262-95-50	г.Минск ул. Я Коласа 52
ООО «РоялТерм» (газ)	г. Минск	375-17-262-08-01	г.Минск ул. Орловская 40А, офис 7

Список АСЦ может быть изменен. Актуальную информацию вы можете получить на нашем сайте www.haier.com

*Адреса сервисных центров в регионах уточняйте на сайте www.krok-ftc.com или по телефонам горячей линии

ҚАУІПТІЛІК ТУРАЛЫ ЕСКЕРТУ

1. Қаптаманы ашқаннан кейін, керамикалық плитаның тұтастығын тексеріңіз. Егер қандай да бір проблема болса, жеткізушіге хабарласыңыз.
2. Балаларға қол жетімді жерлерде қаптама материалдарын (пластикалық пакет, көбік, тырнақ, сөмке және т.б.) тастамаңыз. Орам материалдарын қоршаған ортаға зиян тигізбеңіз.
3. Кез келген жағдайда сымды ауыстырмаңыз.
4. Өнімді қоршаған ортаға зиян тигізбеңіз.
5. Қауіпті болдырмау үшін зақымдалған қуат сымын өндіруші, оның қызмет көрсету агенті немесе ұқсас білікті адамдар ауыстыруы керек.
6. Бұл құрылғыны 8 жастан асқан балалар және физикалық, сенсорлық немесе ақыл-ой қабілеттерін төмендететін немесе тәжірибе мен білімнің жетіспеушілігі төмен адамдар бақылайтын болса немесе құрылғыны қауіпсіз пайдалану туралы нұсқау берілген болса және оларды мүмкіндігінше түсінетін болса, пайдалана алады. қауіп.
7. Балаларға өніммен ойнауға рұқсат бермеңіз. Балаларды қараусыз қалдыруға болмайды.
8. Өнімде жұмыс істегенде, плитаның элементтеріне мұқият қарамаңыз.
9. Өнімнің ашық бөліктері пайдалану кезінде ыстық болуы мүмкін. Күйіп қалмас үшін, жас балаларды плитадан алшақ ұстаңыз.
10. ЕСКЕРТУ: Беткі жағында сызаттар болса, ықтимал электр тоғының соғуын болдырмау үшін құрылғыны өшіріңіз. Бұл талап шынайы керамикалық керамика немесе тірі бөлшектерді қорғайтын ұқсас материал үшін жарамды.
11. Бу тазартқышы пайдаланылмайтыны туралы көрсетіліп жазылады.
12. Пышақтар, шанышқылар, қасықтар және қақпақтар сияқты металл заттар пештің үстіне қойылмайды, себебі олар қызуы мүмкін.
13. ЕСКЕРТУ: Жердің температурасы 95 ° C-тан асады. Қауіпті болдырмау үшін өнімге қол жеткізу шектелуі керек. Орнату нұсқауларын қараңыз.
14. ЕСКЕРТУ: Қолдану кезінде өнім мен оның ашық бөліктері ыстық болады. Қыздырғыш элементтерге тиіп кетпеңіз. 8 жасқа толмаған балалар тұрақты бақылауда болуы керек.
15. Өнім сыртқы таймермен немесе жеке қашықтан басқару жүйесімен пайдалануға арналмаған.
16. ЕСКЕРТУ: Плитаны май немесе маймен қараусыз қалдыру қауіпті болуы және өртке әкелуі мүмкін. Өрт сумен сөндірмеңіз; Оның орнына өнімді өшіріп, содан кейін жалынды жабыңыз, мысалы, қақпақ немесе өрт жамылғысы бар.
17. АБАЙЛАҢЫЗ: өрт қауіпі: заттарды заттарды пісіру беттеріне сақтамаңыз.
18. ЕСКЕРТУ: Пісіру процесін бақылау керек. Қысқа мерзімді пісіру үрдісі үздіксіз қадағалануы керек.

ЕСКЕРТУ: Тағам өндірушісі дайындаған немесе бұйымды өндіруші көрсеткендей, пештің қорғағыштарын тек қолданыстағы нұсқаулықтарда немесе өнімге қосылған қорғаныс құрылғыларында пайдаланыңыз. Қолайсыз қорғаныс құрылғыларды пайдалану апаттарға әкелуі мүмкін.

Бұл брошюрада паспорттық деректер мен қосылым схемасы бар қайталанатын атауы бар тақтай бар. Пайдалануға ыңғайлы болу үшін пештің жанына осы жапсырмаларды қойыңыз. Өндіруші басып шығару немесе транскрипция қателеріне байланысты осы нұсқаулықтағы кез-келген қателіктерге жауап бермейді; көрсетілген сызбалар тек индикативті. Сонымен қатар, өндіруші өз өнімдеріне кез-келген өзгерістер енгізуге құқылы, олар да пайдаланушы мүддесі үшін қажетті немесе пайдалы болып саналуы мүмкін және өнімнің өздерінің негізгі функционалды және қорғау функцияларына қауіп төндірмейді.

Өнім тұрмыстық немесе ұқсас үй-жайларда, мысалы, дүкендерде, кеңселерде және басқа да тұрмыстық кеңселерде пайдалануға арналған.

Пайдалануы

Пайдалану жөніндегі нұсқаулықтар және ұсынымтар

1. Бекітілген керамикалық плитаға дымқыл қолдармен немесе аяқпен тигізбеңіз.
2. Бекітілген электр плитасын жалаң аяқпен жұмыс істеменіз.
3. Кішкентай балаларға кіріктірілген керамикалық пешті пайдалануға рұқсат бермеңіз.
4. Кез келген техникалық қызмет көрсету немесе тазалау алдында қуат көзін ажыратыңыз.
5. Жұмыс барысында кіріктірілетін керамикалық пісіргіш панелі және айналадағы ауа қыздыруы керек, сондықтан панельге қол тигізбеңіз және балаларды одан алыс ұстаңыз.
6. Өнімді тазалау үшін бу тазалағышын пайдалануға жол берілмейді.
7. Өнім сыртқы таймермен немесе жеке қашықтан басқару жүйесімен пайдалануға арналмаған.
8. Керамикалық пеш жылуға төзімді шкафта салынуы керек. Алғашқы пайдалану кезінде түтін пайда болуы мүмкін. Артық майлануды сөндіру үшін панельді қысқа уақытқа қалдырыңыз.

Конфоркалары бар үстіңгі бөлігін басқару

Керамикалық қыздырғыштар стандартты немесе жылдам түрі болуы мүмкін. Жылдам қыздырғыштар ортасында қызыл белгімен белгіленеді.

Дұрыс таңдалған ыдыс-аяқтар энергияны үнемдейді. Ыдыстарда қалың, тегіс түбі болуы керек,

диаметрі қыздырғыштың диаметріне тең болуы керек, себебі бұл жағдайда жылу тиімді түрде беріледі.

Қыздырғыштарды қолдану бойынша кеңестер. Қуаттылықты үнемдеу және керамикалық қыздырғыштардың қызмет ету мерзімін ұзарту үшін тегіс түбі бар ыдыстарды және ең болмағанда қыздырғыштардың диаметрін пайдалану ұсынылады. Керамикалық қыздырғыштарға ешқандай сұйықтық кірмеуі үшін қамқорлық жасау керек. Пісіру алаңын ыдыс-аяқсыз немесе бос ыдыс-аяқсыз қалдырмаңыз және ешқашан ыдыстарды қыздыру үшін пісіру алаңын қолданыңыз. Ыдыстарды салғаннан кейін қыздырғыштарды қосыңыз. Қыздырғыштарды өшіргеннен кейін біраз уақыт жылы ұстаңыз, оларға қол тигізбеңіз. Ыдыс-аяқтарды қыздырғыштан шығармас бұрын қыздырғыш элементті өшіріңіз.

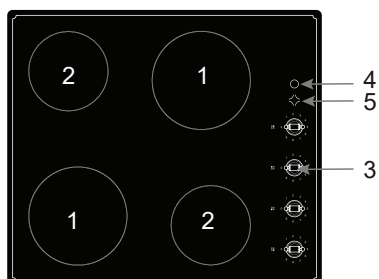

1	Тамақ дайындау аймағы Ф180 мм - 1800 Вт
2	Тамақ дайындау аймағы Ф145 мм - 1200 Вт
3	Қосқыш тұтқасы
4	Қуаттау индикаторы
5	Шыны панельдің жоғары температура индикаторы

сіздің қажеттіліктеріңізге сәйкес, жоғарғы компоненттерді тұтқаларды сағат тілімен немесе сағат тіліне қарсы, 0 жайғасымынан басқа (өшірулі), 9 жайғасымында бұрау арқылы реттеуге болады. Жоғары сандық индексмен белгіленген жайғасымдар максималды жылу шығысына сәйкес келеді (кестені қараңыз).

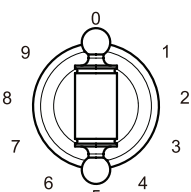

0	Өшіру
1-2	Ең аз қыздыру уақыты
3-4	Бұқтырылған көкөністер, баяу пісіру
5-6	Баяу қуыру
7-8	Гриль режимінде етті, балықты қуыру
9	Ең жылдам қыздыру, жылдам пісіру, қуыру

Техникалық сипаттамалары

Модель	Қуаттау көзі	Қуаты (Вт)		Пішіндер (мм)	Кіріктірілген панельге арналатын қиманың мөлшері (мм)
		145 мм	180 мм		
ННХ-С64АТQВВ	~ 220-240В, 50Гц	1200 Вт	1800 Вт	580x510x88	560x490
	~ 380-415В 3N, 50Гц				

Ыдыс

Тегіс табан ыдыстарды пайдаланыңыз. Біркелкі емес немесе жұқа түбі тым көп энергияны тұтынуға және баяу пісіруге әкеледі.

Ыдыс-аяқтың диаметрі қыздырғыштардың диаметрінен шамалы үлкен болуы керек. Кішкене ыдыс-аяқтарды пайдалану шамадан тыс энергияны тұтынуға әкеледі.

Тым үлкен ыдыстарды қолданбаңыз. Диаметрі 50 мм-нен артық диаметрі асатын ыдыстарды асып кету плитаның құрамдас бөліктерінің қызып кетуіне және эмальда кішкене сызаттар пайда болуына әкеліп соғуы мүмкін.

Тек құрғақ ыдыстарды пайдаланыңыз. Ылғал немесе сыққан ыдыстарды қыздырғыштарға (мысалға, қақпақтарға) қоймаңыз.

Пайдалану

Кіріп кету немесе оралуы мүмкін тұрақсыз кастрюльдер мен кастрюльдерді қолданбаңыз.

Плитаны қылыссыз ұзақ уақыт пайдаланбаңыз

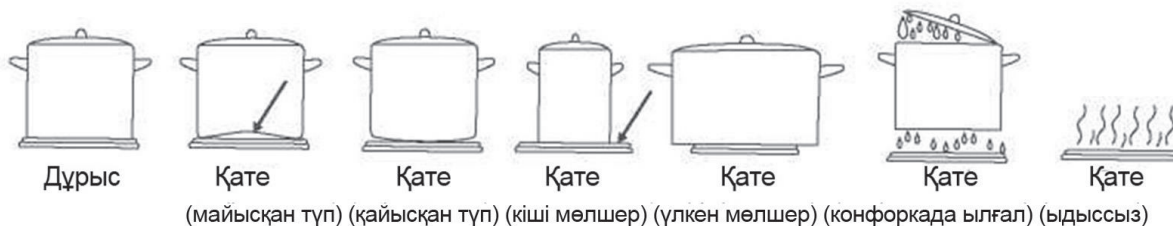

Тазалау

Қызмет көрсетуді жүргізбес бұрын өнімді желіден ажыратып, суығанын күтіңіз. Эмальданған элементтерді тазарту үшін жылы сумен және жуғыш құралдарды пайдалану ұсынылады. Абразивті

өнімдерді пайдаланбаңыз. Шыны бетті сумен жуып, оны жұмсақ шүберекпен кептіріңіз. Қыздырғыштарды тазалау үшін губканы немесе жұмсақ шүберекті пайдаланыңыз және артық судың электрлік құрамдас бөліктерге зақым келтіруі мүмкін екенін есте сақтаңыз. Ластануды кетіру қиын, абразивті емес жуу заттарын немесе жылы сірке суы сиркесін тазалау керек.

Қыздырғыштарды дымқыл шүберекпен тазалаңыз, одан кейін жұқа қыздырғышқа өнімнің жұқа қабатын қолданыңыз.

Өнімге тек лицензиялық жөндеу бойынша мамандар ғана рұқсат етіледі.

Монтаждау

Электр желісіне қосылу. Қосылым схемасын оқыңыз.

Жер сымдары сары / жасыл деп белгіленген. Электр желісіне қосылу білікті схемасын оқыңыз. Жер сымдары сары / жасыл деп белгіленген. Электр желісіне қосылу білікті техникпен және қолданыстағы ережелерге сәйкес орындалуы керек. Өнімді кіріктірілген пешке орнатқанда, бұл екі өнім бөлек жалғануы керек.

Электр шнуры ешбір нүкте қоршаған ортаның температурасынан 50 ° C жоғары температураға дейін қызармайтындай етіп орналастырылуы керек. Сондай-ақ, қуат беру жүйесі тиімді жерге негізделгенін және қолданыстағы стандарттарға сәйкес келетінін және өнім орнатылған кезде, автоматты сөндіргішке ыңғайлы кіруді қамтамасыз етіңіз.

Орнату бойынша ұсыныстар

Плитадағы қыздыру элементтерінің номиналды кернеуі 220-240 В /380-415В болады.

Қосылым схемасын оқыңыз. Жер сымдары сары / жасыл деп белгіленген.

Электр желісіне қосылу білікті техникпен және қолданыстағы ережелерге сәйкес орындалуы керек. Өнімді кіріктірілген пешке орнатқанда, бұл екі өнім бөлек жалғасып, өнімдерді алып тастауға және электр қауіпсіздігі мақсатында.

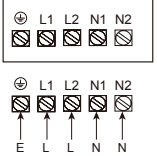
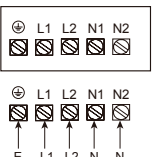
<p>ЭЛЕКТР ҚОСЫЛЫСТАРЫНЫҢ СҰЛБАСЫ Электрмен жабдықтау: бір фазалы, 220-240 В, жерге қосу. Назар аударыңыз! Жерге қосу сымы кез-келген қосылым үшін жердегі E (⊕) терминалына қосылуы керек.</p>		<p>Ұсынылатын қосылу түрі</p>
<p>ЭЛЕКТР ҚОСЫЛЫСТАРЫНЫҢ СҰЛБАСЫ Электрмен жабдықтау: үш фазалы, 380-415 В, жерге қосу. Назар аударыңыз! Жерге қосу сымы кез-келген қосылым үшін жердегі E (⊕) терминалына қосылуы керек.</p>		

- Егер кабель зақымдалған немесе оны ауыстыру қажет болса, бұл операцияны авариялардың алдын алу үшін арнайы құралдарды пайдалану арқылы сатудан кейінгі қызмет көрсету орталығының өкілі орындауы керек.
- Егер өнім тікелей электр желісіне қосылған болса, контактты кем дегенде 3 мм ажырату арқылы көп полюсті автоматты ажыратқыш орнатылуы керек.
- Орнатушы қауіпсіздік ережелеріне сәйкес дұрыс электр желісіне қосылуын қамтамасыз етуі керек.
- Кабель бүгілмеуі немесе қиылысуы керек.
- Кабельді үнемі тексеру және ауыстыру тек уәкілетті мамандар тарапынан жүзеге асырылуы тиіс.



НАЗАР АУДАРЫҢЫЗ!

Электр қосылымын жасағаннан кейін, кабельді қысқышты жабыңыз. Терминал қақпағын жабыңыз және қатайтыңыз.



Өндіруші қолданыстағы стандарттарға сәйкес келмегені үшін жауапты емес. ОРНАТУ ПЕРСОНАЛЫНА ТЕХНИКАЛЫҚ АҚПАРАТ:

Құрылғыны орнату тек қана рұқсат етілген персоналмен және электр қондырғыларын пайдалану ережелеріне сәйкес жүзеге асырылады. Қабырғалар мен контейнерлердің беті 95 градусқа дейін температураға төзуі керек. Барлық ламинаттар, бекітетін желімдер мен қаптау материалдары осы температурада сертификатталуы тиіс. Өнімді өрттен қорғалмаған жерге (мысалы, перделердің жанында) орнатпаңыз. Өндіруші өнімді басқару үшін жауап бермейді.

Төмендегі суретке сәйкес, стендтегі квадраттық тесікті қиып, ішіне салынған электр плитасын

орналастырыңыз. Плитаны 40-50 мм қалыңдықтағы кез-келген жұмыс үстеліге орнатуға болады.

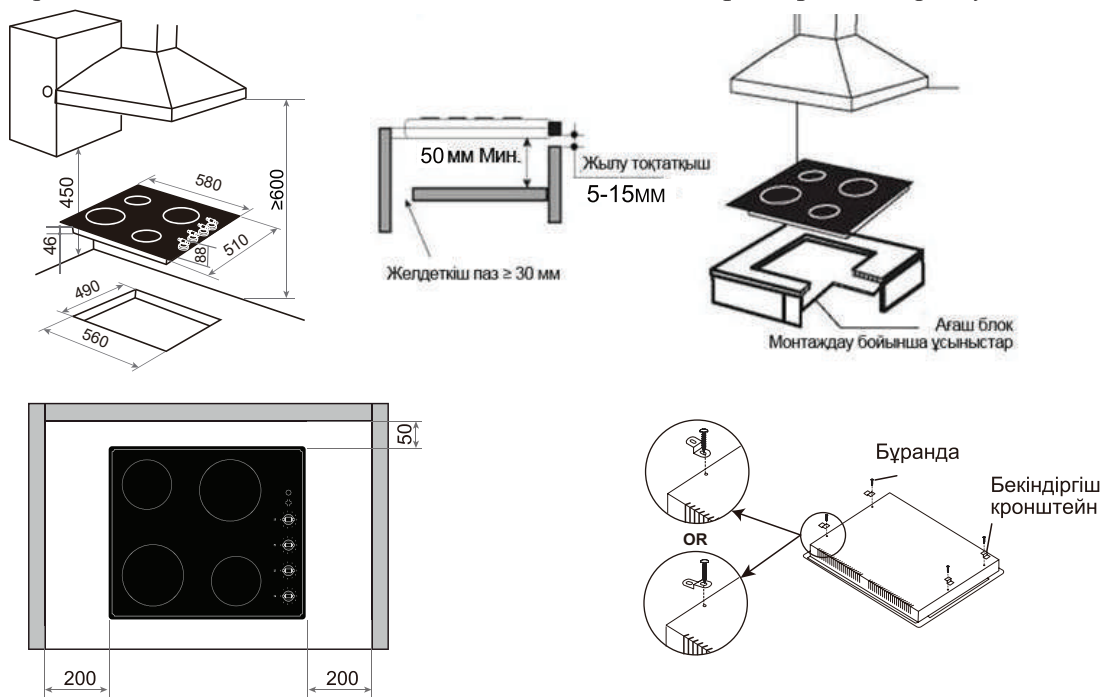

Пісіргіш панельді монтаждау және бекіндіру

Плитаны үстіңгі тақтаға кіргізер алдында плитаны плитаның төменгі жиегіне қойыңыз. Плита астындағы сұйықтықтардың сіңірілуін болдырмау үшін, осы төсемді бір қалыпты, бос орынсыз немесе бір-біріне жабысып орнатыңыз.

1. Шеңберді пештің төменгі шетіне қарай суретте көрсетілгендей орналастырыңыз.
2. Плитаны құрастыру тесікшесіне қойыңыз да, плита шкафқа мықтап жабыңыз.
3. Плитаны берілген монтаждау жақшаларымен қажетті орынға қойыңыз.

Плитаны бекітілген бекітпелерді қолданып, үстелдің астыңғы жағынан бекітіңіз. Плитаның төменгі жағындағы алдын ала бұрғыланған тесіктерге кронштейннің бір ұшын бұраңыз. Плитаны қажетті күйде ұстау үшін кронштейннің екінші ұшын үстіңгі тақтайдың астында орналастырыңыз.

Ескертпе 1:

Кез-келген іргелес элементтердің (мысалы, болат, керамикалық плиткалар) отқа төзімді материалдан жасалмаған болса, олардың 450 мм-ні құрайды.

Ескертпе 2:

Қыздырғыштардың үстіңгі жағы 600 мм-ден аспайтын қашықтықта болуы мүмкін.

Ескертпе 3:

Өнімнің негізі мен тұтанғыш беті арасындағы кем дегенде 50 мм бос орын қалдырыңыз. Балалардың қолы жетпейтін жерде орау бөлшектерін (пластикалық пакеттер, тырнарлар, көбік полистирол және т.б.) қалдырмаңыз, өйткені олар әлеуетті қауіп көзі болып табылады. Плита сұйықтықты шкафқа кіргізуге жол бермейтін арнайы тығыздағышпен жабдықталған. Дұрыс пайдалану үшін осы нұсқауларды орындаңыз.

Қабыршақтар:

Ашық қорғаныс парағы тығыздағышқа жабысып қалу үшін тығыздағышты төсектен ажыратыңыз. Плитаны төңкеріп, тығыздағыштың сыртқы бөлігі плитаның сыртқы жиегіне өте жақсы сәйкес келетін етіп плитаның төменгі жиегінің астында мөрді дұрыс орналастырыңыз. Плитадағы тығыздағышты біркелкі және тығыз бекітіп, оны қатты басу керек.

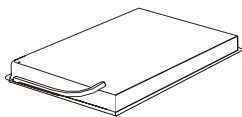

Пісіргіш панельді тазалауға арналған қалақша

ТАЗАЛАУ ЖӘНЕ ТЕХНИКАЛЫҚ ҚЫЗМЕТ КӨРСЕТУ

- Шыны алдыңғы панельді тазалау және ұстап тұру үшін абразивті материалдардан тұратын тазалағыш құралдарды пайдаланбаңыз.
- Тазалау кезінде қатты абразивті әсерлі тазартқыш құралдарды пайдаланбаңыз, мысалы, абразивалар, абразивтік қосылыстар, абразивті тастар, помпа, сым қылқаламдары бар тазалайтын ұнтақтар және т.с.с. Олар плитаны сызып, тұрақты зақым келтіруі мүмкін.
- плитаға жағылған қатты ластануды арнайы қырғышпен (оның ішінде кірмейді) алып тастауға болады; Керамикалық панельдің жақтауына зақым келтірмеңіз.

Абайлаңыз!

Өткір жүз әрқашан қақпақпен қорғалуы керек (оны бас бармағыңызбен басу керек). Өнім пайдаланылса, жарақаттар пайда болуы мүмкін, сондықтан сақ болыңыз. Балалардың қолы жетпейтін жерде сақтаңыз.

Тазалау үшін, мысалы, май алу үшін кез-келген сұйық эмульсия сияқты лайықты жеңіл тазалау немесе жуғыш заттарды қолдану ұсынылады. Сонымен қатар, сіз аз мөлшерде жуғыш сұйықтық немесе тот баспайтын болат раковиналар үшін тазалағыш заттар бар жылы судың ерітіндісін қолдануға болады.

АҚАУЛЫҚТАРДЫ ЖОЮ

ақаулық	Жою жөніндегі ұсыныстар
Пісіргіш панель жұмыс істемейді	<ul style="list-style-type: none">Жалғастырылған сымдарын тексеріп алуСактандырғышты және тоқ бойынша шектелімді тексеру
Бұйым жұмыс істеуін бастағанда түтін пайда болады.	<ul style="list-style-type: none">Алғаш пайдаланғанда бұл жақсы болады.Электр пісіргіш панельдің және қыздыру аймағының маңындағы бедерлерді тазалаңыз.
Сым бүлінген	<ul style="list-style-type: none">Жабдықтардың детальдарын айырбастау үшін жақын жердегі қызмет көрсету орталығына жүгініңіз.

	<p>Өнім 2012/19/ЕС Еуропалық Еуропалық директиваға электр және электрондық жабдықтардың істен шығуына қатысты. Өнімді дұрыс тастауды қамтамасыз ете отырып, қоршаған ортаға және адамның денсаулығына зиян тигізбеуі мүмкін, ол дұрыс істен шыққан жағдайда туындауы мүмкін.</p> <p>Өнімдегі бұл белгіні қарапайым тұрмыстық қалдық ретінде тастауға болмайды. Өнім электр және электрондық компоненттерді тастау үшін жинау орнына жеткізілуі керек.</p> <p>Өнім қалдықтарды арнайы жоюды қажет етеді. Осы өнімді қайта өңдеу, қайта өңдеу және қайта пайдалану туралы қосымша ақпарат алу үшін жергілікті әкімшілігіңізбен, тұрмыстық қалдықтарды жою қызметімен немесе сіз өнімді сатып алған дүкенімен хабарласыңыз.</p> <p>Осы өнімді қайта өңдеу, қайта өңдеу және қайта пайдалану туралы толық ақпарат алу үшін жергілікті әкімшілігіңізбен, үй қоқысымен жұмыс істейтін қызмет көрсету орталығымен немесе сіз өнімді сатып алған дүкенімен хабарласыңыз.</p>
--	--

Электр энергиясын тұтынатын компоненттері

	Таңба	Мәні	Өлшем бірлігі
Модельдің белгіленімі	--	ННХ-С64АТQВВ	
Пісіргіш панельдің типі	--	Кіріктірілетін пісіргіш панель	
Пісірудің электр аймақтарының және/немесе конфоркалардың саны	--	4	
Жылыту технологиясы (индукциялық пісіру алаңдары мен қыздырғыштар, радиациялық қыздыру аймақтары, қатты ыстық табақшалар)	--	Сәулеленіп қыздыру аймақтары	
Дөңгелектегі қыздыру аймақтары немесе қыздырғыштар үшін: электрлік жылытылатын пісіру алаңына пайдалы жердің диаметрі, жақын арадағы 5 мм	0	Үлкен сақина: 18,0 см Шағын сақина: 14,5 см	см
Циркулярлы емес жылу аймақтары немесе қыздырғыштар үшін: жылу аймағы немесе жылу аймағы үшін тиімді жер бетінің ұзындығы мен ені, ең жақын 5 мм	Д, Ш	Н/П	см
1 кг үшін қыздыру аймағына немесе қыздырғышқа арналған қуат тұтынуы	ЕС электр. пісіргіш	Үлкен сақина: 182 Шағын сақина: 195	Вт*сағ/кг
Плитаға 1 кг мөлшерінде энергияны тұтыну	ЕС эл. панель	187	Вт*сағ/кг

ТҰТЫНУШЫЛЫҚ ҚЫЗМЕТІ

Клиенттерді қолдау қызметі

Нуег компаниясының тұтынушыларға қолдау көрсету қызметіне, сондай-ақ түпнұсқалық қосалқы бөлшектерді пайдалануға кеңес береміз. Егер сіздің тұрмыстық техникамен қиындықтарыңыз болса, алдымен «Ақауларды жою» бөлімін оқып шығыңыз.

Егер де сіз проблемаңыздың шешімін таба алмаған болсаңыз, мынаған жүгініңіз:

— біздің ресми дилерімізге немесе

— колл-орталыққа қоңырау шалыңыз:

8-800-200-17-06 (РФ),

8-10-800-2000-17-06 (РБ),

00-800-2000-17-06 (Узбекистан),

0-800-501-157 (Украина),

— www.haier.com сайтына кіріңіз, онда сіз қызмет көрсету туралы сұрау жібере аласыз және жиі қойылатын сұрақтарға жауап таба аласыз.

Қызмет көрсету орталығына хабарласқан кезде, төмендегі ақпаратты дайындаңыз, ол сіз төлтеушінің атына және тексеруге болады:

Моделі _____

Сериялық нөмірі _____

Сатылған күні _____

Сонымен қатар, кепілдігінің және сатылғаны туралы құжаттардың болуын тексеріңіз.



Маңызды! Құралда сериялық нөмірінің болмауы өндіруші үшін құралды сәйкестендіруді және нәтижесінде кепілдік қызмет көрсетуді мүмкін емес етеді. Құралдан зауыттық сәйкестендіру тақтайшаларын алып тастауға тыйым салынады. Зауыттық тақтайшалардың болмауы кепілдік міндеттемелерді орындаудан бас тартуға себеп болуы мүмкін. Осы құжатқа алдын ала ескертусіз бір өзгерістердің енгізілуі мүмкін.

Тасымалдау және сақтау

Өнімді онда көрсетілген белгілерге сәйкес бастапқы орауышына тасымалдау және сақтау керек.

Жүктеу, түсіру және тасымалдау кезінде абай болыңыз.

Көлік құралы және қоймасы сақтау өнімді атмосфералық жауын-шашыннан және механикалық зақымданудан қорғауы керек.

Жабдық:*

- нұсқау

- герметик

- бекітпелер жиынтығы

* Өндіруші өзгертулер енгізу құқығын өзіне қалдырады бұдан әрі ескертусіз бұйымды жобалау және орау

КЕПІЛДІК ТАЛОНЫ

Құрметті сатып алушы!

«Хайер» корпорациясы мына мекенжай бойынша орналасқан: S401 кеңсе, Хайер бренд билдинг, Хайер Индастри парк Хай-тек зон, Лаошан Дистрикт, Циндао, Қытай, Сізге таңдауыңыз үшін алғыс айтады білдіреді және пайдалану ережелерін ұстанған кезде осы бұйымның жоғары сапасы мен мінсіз жұмыс атқаратындығына кепілдік береді. Тұрмыста пайдалану үшін арналған тұрмыстық бұйымның жұмысқа жарамды ресми мерзімі – бұйым кесімді тұтынушыға табысталған күннен бастап теледидарларға 5 жыл, планшеттік компьютерлерге, ноутбуктерге және теледидарлық приставкаларға 3 жыл, робот-шаңсорғыштарға 4 жыл, ұялы телефондар мен гироскутерлерге 2 жыл, қалған тауарларға 7 жыл. Өнімнің жоғары сапасын ескере отырып, нақты пайдалану мерзімі айтарлықтай ресми мерзімнен артық болуы мүмкін. Қызмет ету мерзімі аяқталғаннан кейін профилактикалық жұмыстарды жүргізу үшін және ұсынымдар алу үшін Авторландырылған сервистік орталыққа жүгінуіңізді сұраймыз. Барлық өнім пайдалану шарттарын ескере отырып өндірілген және техникалық талаптардың сәйкестілігіне арналған тиісті сертификаттауды өткен. Түсінбестікке жол бермеу үшін Сізден сатып алған кезде пайдалану жөніндегі нұсқаулықты, кепілдікті міндеттемелердің шарттарын зейін қойып оқып шығуыңызды және кепілдік талонының дұрыс толтырылғанын тексеруіңізді нандыра өтінеміз. Кепілдік талоны дұрыс емес немесе толымсыз толтырылған жағдайда сатушы ұйымға жүгініңіз. Осы бұйым тұрмыстық мақсаттағы техникалық күрделі тауар болып табылады. Егер Сіз сатып алған бұйым арнайы орнатуды және іске қосуды талап еткен болса, Сізге Хайердің Авторландырылған серіктесіне жүгінуді қалады ұсынамыз. Осы кепілдік талонымен «Хайер» корпорациясы бұйымның ақаулары анықталған жағдайда қолданыстағы тұтынушылардың құқықтарын қорғау жөніндегі заңнамамен, басқа нормативтік актілермен белгіленген тұтынушылардың талаптарын қанағаттандыру жөніндегі міндеттемелерді өзіне қабылдағанын растайды. Бірақ «Хайер» корпорациясы төменде аталған шарттарды сақтамаған жағдайда кепілдікті де, сондай-ақ сервистік қызмет көрсетуден де бас тарту құқығын өзіне қалдырады.

Кепілдікті және сервистік қызмет көрсетудің шарттары

Кепілдікті және сервистік қызмет көрсету белгіленген үлгідегі кепілдік талонымен жинақталған бұйымдарға таралады. «Хайер» корпорациясы тауарды тұтынушыға табыстап берген күннен бастап 12 ай кепілдікті мерзімді белгілейді және тауарды тұтынушыға табыстап берген күннен бастап 36 ай ішінде қосымша сервистік қызмет көрсетеді. Ықтимал түсінбестікке жол бермеу үшін бұйымды сатқан кезде оған қоса берілетін құжаттарды (тауар чегі, кассалық чек, пайдалану жөніндегі нұсқаулық, кепілдік талоны) қолдану мерзімі ішінде сақтаңыз. Бұйымға қосымша сервистік қызмет көрсету – Өндірушінің кінәсінен туындаған бұйымның ақауларын жою тұтынушы үшін тегін. Бұл қызмет бұйым иесі тауар және кассалық чектерін, бұйымды сатып алу дерегін растаушы басқа құжаттарды көрсеткен кезде ғана көрсетіледі.

Кепілдікті сервистік қызмет көрсету ерекше Хайердің Авторландырылған серіктестерімен ғана көрсетіледі. ЕАЭО аумағындағы Авторландырылған серіктестердің толық тізбесін Сіз «Хайер» ақпараттық орталығынан мына телефондар бойынша біле аласыз:
8-800-200-17-06 - Ресей тұтынушыларына арналған (Ресей өңірлерінен қоңырау шалу тегін)
8-10-800-2000-17-06 - Беларусь тұтынушыларына арналған (Беларусь өңірлерінен қоңырау шалу тегін)
0-800- 501-157 - Украина тұтынушыларына арналған (Украина өңірлерінен қоңырау шалу тегін)
00-800-2000-17-06 – Өзбекстандағы тұтынушылар үшін (Өзбекстанның өңірлерінен қоңырау шалу тегін) немесе www.haier.com сайтында немесе service@haierrussia.ru электрондық поштасында. Авторландырылған серіктестердің деректері өзгертілуі мүмкін, анықтама алу үшін «Хайер» ақпараттық орталығына жүгініңіз.

Кепілдікті және қосымша қызмет көрсету ақаулары келесі салдарынан туындаған бұйымдарға таратылмайды:

- тұтынушының тауарды пайдалану, сақтау және/немесе тасымалдау шарттары мен ережелерін бұзу;
- бұйымды дұрыс орнатпау және/немесе іске қосу;
- тоназыту контурымен және электрлік қосылыстармен жұмыс технологияларын бұзу, сондай-ақ Бұйымды монтаждау үшін құжаттармен расталған, тиісті біліктілігі болмаған тұлғаларды тарту.
- Бұйымның пайдалану жөніндегі нұсқаулық талап еткен техникалық қызмет көрсету мерзімде болмауы.
- суқұбыр желісіндегі артық немесе жеткіліксіз қысым;
- бұйымның осы түріне сәйкес келмейтін жуғыш құралдарды қолдану, сондай-ақ жуғыш құралдардың мөлшерлемесін асып кету;
- бұйымды тағайындалмаған мақсаттарында пайдалану;
- үшінші тұлғалардың әрекеттері: уәкіл етілмеген тұлғалармен жөндеу немесе өндірушімен санкцияланбаған құрылымдық немесе сұлбалық техникалық өзгерістерді енгізу;
- Мемлекеттік Техникалық Стандарттардан (МЕМСТ-тен) және желілерді қуаттаушы нормалардан ауытқу;
- еңсерілмейтін күштердің әрекеттері (апат, өрт, найзағай және т.б.);
- жазатайым оқиғалар, тұтынушының немесе үшінші тұлғалардың қасақана немесе абайсыз әрекеттері;
- егер бұйым ішіне бөгде заттар, сұйықтықтар, жәндіктер, жәндіктердің тіршілік ету өнімдері түскеннен ақаулар анықталған болса;

— су жылытқыштың сумен толтырылмаған / толық толтырылмаған бөгіні қосу салдарынан термоқорғаныстың іске қосылуы.

Кепілдікті және қосымша қызмет көрсету келесі жұмыс түрлеріне таратылмайды:

- бұйымды пайдалану жерінде орнату және іске қосу;
 - тұтынушыға бұйымды пайдалану жөнінде нұсқалама және кеңес беру;
 - бұйымды сырттан немесе ішінен тазарту.
- Төменде аталған шығыс материалдар мен аксессуарлар кепілдікті және қосымша қызмет көрсетуге жатпайды:
- желдеткіштерге арналған сүзгілер;
 - кір жуғыш / ыдыс жуғыш машиналар үшін суды жеткізуге / ағызуға арналған сүзгілер, құбыршектер;
 - шаңсорғыштарға арналған құбыршектер, түтіктер, қылшақтар, қондырмалар, шаңжинағыштар;
 - қысқа толқынды пештерге арналған тәрелкелер, істіктер, ыдыстар мен тіреуіштер;
 - сүзгілер, иісті сіңіргіштер, ләмпішкелер, сөрелер, жәшіктер, тіреуіштер және тағамдарды тоңазытқышта сақтауға арналған өзге сыйымдықтар;
 - басқару пульттері, аккумуляторлық батареялар, қуаттандыру элементтері, сыртқы қуаттандыру блоктары және зарядтау құрылғылары;
 - бұйымға қоса берілетін құжаттама.

Бұйымға мерзімді қызмет көрсету (сүзгілерді ауыстыру және т.б.) тұтынушының қалауы бойынша қосымша төлеу арқылы жүргізіледі.

Маңызды! Аспапта сериялық нөмірінің болмауы Өндірушіге аспапты сәйкестендіру мүмкіндігін бермейді және осы салдарынан оған қызмет көрсету мүмкіндігі болмайды. Аспапта зауыттық сәйкестендіруші маңдайшаларды алып тастауға тыйым салынады. Зауыттық маңдайшаларының зақымдалуы немесе болмауы кепілдікті міндеттемелерден бас тартудың себебі болуы мүмкін.

* қосымша сервистік қызмет көрсету электрлік су жылытқыштарға, қысқа толқынды пештерге, HRB-331 модельді тоңазытқыштарға, мұздатқыштарға, газ плиталарына, шаңсорғыштарға, робот-шаңсорғыштарға, теледидарларға, теледидарлық приставкаларға, планшеттік компьютерлерге, ноутбуктерге, ұялы телефондарға, гироскутерлерге таралмайды.

Ресми атауы	Қала	Клиентке арналған телефон	Мекенжайы
«Единая служба сервиса А-Айсберг» жабық акционерлік қоғамы	Мәскеу	8-800-200-17-06	127644, Мәскеу қ., Вагоноремонтная көш., 10 үй, 1-құр.
«Авторизованный Центр «Пионер Сервис» жауапкершілігі шектеулі қоғамы	Санкт-Петербург	8-800-200-17-06	191040, Санкт-Петербург қ., Лиговский даңғ., 52 үй, А-лит.
«Архсервис- центр» жауапкершілігі шектеулі қоғамы	Архангельск	8-800-200-17-06	163000 Архангельск қ., Воскресенская көш., 85 үй
«Техинсервис» жауапкершілігі шектеулі қоғамы	Сочи	8-800-200-17-06	354068, Сочи қ., Донская көш., 3
«ТехноВидеоСервис» жауапкершілігі шектеулі қоғамы	Қазан	8-800-200-17-06	420100, Қазан, Проточная көш., 8 үй,
ДОМСЕРВИС жауапкершілігі шектеулі қоғамы	Владимир	8-800-200-17-06	600017, Владимир қ., Батурин көш., 39 үй
ТРАНССЕРВИС жауапкершілігі шектеулі қоғамы - Краснодар	Краснодар	8-800-200-17-06	350058, Краснодар қ., Кубанская көш., 47
ТРАНССЕРВИС жауапкершілігі шектеулі қоғамы -Т.Новгород	Төменгі Новгород	8-800-200-17-06	603098, Төменгі Новгород қ., Артельная көш., 31 үй
ТРАНССЕРВИС жауапкершілігі шектеулі қоғамы -Екатеринбург	Екатеринбург	8-800-200-17-06	620137, Екатеринбург қ., Гагарин көш., 5 үй, 1 кеңсе
Сервисный центр «Сибтекс» жауапкершілігі шектеулі қоғамы	Омбы	8-800-200-17-06	644031, Омбы қ., 24 Линия көш., 59
«ГлавБытСервис» жауапкершілігі шектеулі қоғамы	Томск	8-800-200-17-06	634021, Томск қ., Некрасов көш., 12
«Сервисбыттехника» жауапкершілігі шектеулі қоғамы	Орынбор	8-800-200-17-06	460044, Орынбор қ., Конституция көш., 4 үй
«Сибсервис» жауапкершілігі шектеулі қоғамы	Новокузнецк	8-800-200-17-06	654066, Новокузнецк қ., Грдина көш., 18 үй
АРГОН-СЕРВИС жауапкершілігі шектеулі қоғамы	Новороссийск	8-800-200-17-06	353905, Новороссийск қ., Серов көш., 14
АЛИКА-СЕРВИС жауапкершілігі шектеулі қоғамы	Иркутск	8-800-200-17-06	664019, Иркутск қ., Писарев көш., 18-а-үйі
«КРОК-ТТЦ»* ЖШҚ	Киев*	0-800-504-504	Киев қ., Радужная көш., 25 Б үйі
Asror's Big Service	Ташкент	(+998 71) 207 10 01	Ташкент қ., Чиланзар ауданы, Чиланзар көш., 2А
Fergana Konstantin	Фергана	(+998 71) 207 10 01	Фергана, Турон көш., 80
Телерадиотехсервис	Андижан	(+998 71) 207 10 01	Андижан, Лермонтов көш., 14
Qarshi Haier Service	Карши	(+998 71) 207 10 01	Карши, 730006, Узбекистанская көш., 270
«Presto Plyus Servis»	Бұқара	(+998 71) 207 10 01	Бұқара қ., Кисловодская көш., №1
«ЦБТСервис» ҚШҚ	Минск қ.	375-17-262-95-50	Минск қ., Я. Колас көш. 52
«РоялТерм» ЖШҚ (газ)	Минск қ.	375-17-262-08-01	Минск қ., Орловская көш. 40А, 7 кеңсе

АСО тізбесі өзгертілуі мүмкін. Өзекті ақпаратты сіз біздің сайтымыздан ала аласыз www.haier.com

*Өңірлердегі сервистік орталықтардың мекенжайларын мына сайттан анықтаңыз www.krok-ttc.com немесе жедел желісінің телефондары бойынша

ПОПЕРЕДЖЕННЯ ПРО НЕБЕЗПЕКУ

1. Після відкриття упаковки перевірте цілісність керамічної варильної панелі. При виникненні будь-яких проблем зверніться до постачальника.
 2. Не викидайте пакувальні матеріали (поліетиленовий пакет, піну, цвяхи, пакет тощо) в доступні для дітей місця. Утилізуйте упаковку екологічно безпечним способом.
 3. За жодних обставин не замінюйте проводку.
 4. Утилізуйте виріб екологічно безпечним способом.
 5. Щоб уникнути небезпечної ситуації, пошкоджений кабель живлення повинен бути замінений виробником, його сервісним агентом або аналогічними кваліфікованими особами.
 6. Даним приладом можуть користуватися діти віком від 8 років, а також особи з обмеженими фізичними, сенсорними або розумовими здібностями, або браком досвіду та знань, якщо вони користуються ним під спостереженням, або ж їм була надана інструкція з безпечного використання приладу, і вони розуміють потенційну небезпеку.
 7. Не дозволяйте дітям бавитися з виробом. Очищення й обслуговування виробу не повинні виконуватися дітьми без нагляду.
 8. При роботі виробу не дивіться пильно на елементи варильної панелі.
 9. Відкриті частини виробу під час використання можуть нагріватися. Щоб уникнути опіків не підпускайте маленьких дітей до варильної панелі.
 10. **ПОПЕРЕДЖЕННЯ:** Якщо на поверхні є тріщини, вимкніть прилад, щоб уникнути можливого ураження електричним струмом. Ця вимога діє по відношенню до варильної поверхні зі склокераміки або подібного матеріалу, які захищають струмопровідні частини.
 11. Вказується, що використання пароочищувача не передбачено.
 12. Металеві предмети, такі як ножі, виделки, ложки та кришки, не слід розміщувати на поверхні плити, оскільки вони можуть нагріватися.
 13. **ЗАСТЕРЕЖЕННЯ:** температура поверхні перевищує 95 °С. Щоб уникнути небезпеки, доступ під виріб повинен бути обмежений. Зверніться до інструкції з монтажу.
 14. **ПОПЕРЕДЖЕННЯ:** під час використання виріб і його відкриті частини нагріваються. Слід уникати дотику до нагрівальних елементів. Діти віком до 8 років повинні перебувати під постійним контролем.
 15. Виріб не призначений для експлуатації за допомогою зовнішнього таймера або окремої системи дистанційного керування.
 16. **ПОПЕРЕДЖЕННЯ:** приготування їжі на варильній панелі з використанням жиру або олії без нагляду може бути небезпечним і призвести до займання. **НІКОЛИ** не намагайтеся загасити вогонь водою; замість цього вимкніть виріб, а потім накрийте полум'я, наприклад, кришкою або протипожежною ковдрою.
 17. **ПОПЕРЕДЖЕННЯ:** небезпека займання: не зберігайте предмети на варильних поверхнях.
 18. **ЗАСТЕРЕЖЕННЯ:** процес приготування їжі повинен відбуватися під контролем. Короткостроковий процес приготування їжі повинен контролюватися постійно. **ПОПЕРЕДЖЕННЯ:** використовуйте лише захисні пристосування варильної панелі, розроблені виробником кухонного виробу або зазначені виробником виробу в інструкціях з експлуатації в якості відповідних, або захисні пристосування, що входять до складу виробу. Використання невідповідних захисних пристосувань може призвести до нещасних випадків.
- У цій брошурі містяться дублікат таблички з паспортними даними та схема з'єднань. Прикріпіть ці таблички поруч з варильною поверхнею для зручності використання. Виробник не несе відповідальності за будь-які неточності в цьому керівництві через помилки друку або транскрипції; надані креслення є лише індикативними. Виробник також залишає за собою право вносити до своєї продукції будь-які зміни, які також можуть вважатися необхідними або корисними в інтересах користувача і не ставлять під загрозу основні функціональні та захисні функції самих виробів.

Виріб призначений для використання в побутових або аналогічних приміщеннях, таких як кухонні приміщення в магазинах, офісах і інших житлових приміщеннях.

Використання

Інструкції та рекомендації з використання

1. Не торкайтеся до вбудованої керамічної варильної панелі мокрими руками або ногами.
2. Не керуйте вбудованою електричною варильною панеллю босоніж.
3. Не дозволяйте маленьким дітям керувати вбудованою керамічною варильною панеллю.
4. Перед обслуговуванням і очищенням від'єднайте панель від джерела живлення.
5. Під час роботи вбудовується керамічна варильна панель і навколишнє повітря нагріваються, тому не торкайтеся до панелі та не підпускайте до неї дітей.
6. Використання пароочищувача для очищення виробу не допускається.

7. Виріб не призначений для експлуатації за допомогою зовнішнього таймера або окремої системи дистанційного керування.

8. Керамічна варильна панель повинна бути вбудовувана в термостійку шафу. При першому використанні може з'явитися дим. Залиште панель на короткий час, щоб спалити надлишки герметика.

Керування верхньою частиною з конфорками

Керамічні конфорки можуть бути стандартного або швидкого типу. Конфорки швидкого типу позначені червоною міткою в центрі.

Правильно підібраний посуд заощадить енергію. Посуд повинен мати товсте, пласке дно, діаметр якого має дорівнювати діаметру конфорки, оскільки в цьому випадку тепло передається найефективніше.

Поради щодо використання конфорок. Щоб заощадити енергію та подовжити термін служби керамічних конфорок, рекомендовано використовувати посуд з пласким дном і діаметром не меншим, ніж діаметр конфорок. Необхідно стежити за тим, щоб на керамічні конфорки не потрапляла рідина. Ніколи не залишайте конфорки без посуду або з порожнім посудом, і ніколи не використовуйте конфорки для нагріву тарілок. Вмикайте конфорки після розташування посуду. Після вимкнення конфорки протягом деякого часу залишаються теплими, не торкайтеся до них. Перед тим як зняти посуд з конфорки, вимкніть нагрівальний елемент.

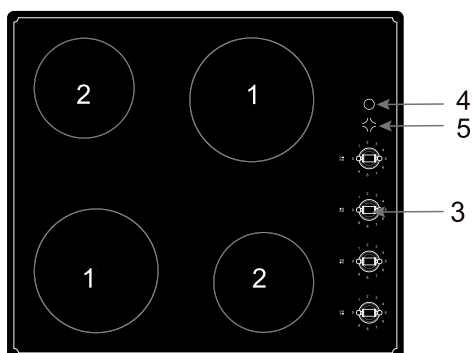

1	Зона приготування їжі Ø 180 мм – 1800 Вт
2	Зона приготування їжі Ø 145 мм – 1200 Вт
3	Ручка перемикача
4	Індикатор живлення
5	Індикатор підвищеної температури скляної панелі

відповідно до ваших потреб верхні компоненти можна регулювати, повертаючи ручки або за годинниковою стрілкою, або проти годинникової стрілки в положенні 9, окрім положення 0 (вимкн.). Позиції, відмічені вищим числовим індексом, відповідають максимальному виходу тепла (див. таблицю).

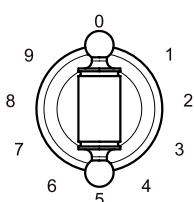

0	Вимкнення
1-2	Мінімальний час прогрівання
3-4	Тушковані овочі, повільне приготування
5-6	Повільне смаження
7-8	Смаження м'яса, риби в режимі гриля
9	Максимально швидке нагрівання, швидке приготування їжі, смаження

Технічні характеристики

Модель	Джерело живлення	Потужність (Вт)		Розміри (мм)	Розмір вирізу під вбудовувану панель (мм)
		145 мм	180 мм		
ННХ-С64АТQВВ	~ 220-240В, 50Гц ~ 380-415В 3N, 50Гц	1200 Вт	1800 Вт	580x510x88	560x490

Посуд

Використовуйте посуд з пласким дном. Нерівні або тонкі днища призведуть до надмірної витрати енергії та повільного приготування.

Діаметр посуду повинен трохи перевищувати діаметр конфорок. Використання посуду меншого діаметру призведе до надмірної витрати енергії.

Не використовуйте занадто великий посуд. Занадто великий посуд, діаметр якого перевищує діаметр конфорок більш ніж на 50 мм, може призвести до перегріву компонентів варильної панелі та утворення дрібних тріщин в емалі, в які буде потрапляти бруд.

Використовуйте тільки сухий посуд. Не ставте на конфорки мокрий або запітнілий посуд (наприклад, кришки).

Використання

Не використовуйте нестійкі каструлі та сковорідки, які можуть впасти або перекинутись. Не використовуйте варильну панель протягом тривалого часу без посуду.



Очищення

Перед виконанням обслуговування від'єднайте виріб від електромережі та зачекайте, поки він охолоне. Для очищення емальованих елементів рекомендовано використовувати теплу воду та миючі засоби. Використання абразивних засобів не допускається. Промийте скляну поверхню водою та висушіть її м'якою серветкою. Для очищення конфорок використовуйте губку або м'яку серветку та пам'ятайте, що надлишок води може призвести до пошкодження електричних елементів. Забруднення, що важко видаляються, слід очищати за допомогою неабразивних миючих засобів або теплої оцту. Очистіть конфорки за допомогою вологої серветки, а потім нанесіть тонкий шар засобу на ще теплу конфорку. До обслуговування виробу допускаються виключно ліцензовані фахівці з ремонту.

Монтаж

Підключення до електромережі з напругою, зазначеною на табличці з паспортними даними. Ознайомтеся зі схемою з'єднань. Дріт заземлення позначений жовто-зеленим кольором.

Підключення до електромережі повинно виконуватись кваліфікованим спеціалістом і відповідно до чинних правил. У разі монтажу виробу над вбудованою духовою шафою ці два вироби повинні підключатися окремо.

Кабель живлення повинен бути розташований таким чином, щоб ніяка його точка не нагрівалася до температури, що на 50 °C перевищує температуру навколишнього середовища. Слід також переконавшись, що система електроживлення оснащена ефективним заземленням та відповідає чинним стандартам, і що при монтажі виробу вимикач має бути легкодоступним.

Рекомендації з монтажу

Номинальна напруга нагрівальних елементів варильної панелі становить 220-240 В /380-415В ; це значення зазначене на табличці з паспортними даними. Ознайомтеся зі схемою з'єднань. Дріт заземлення позначений жовто-зеленим кольором. Підключення до електромережі повинно виконуватись кваліфікованим спеціалістом і відповідно до чинних правил. У разі монтажу виробу над вбудованою духовою шафою ці два вироби повинні підключатися окремо, щоб полегшити виймання виробів і в цілях забезпечення електричної безпеки. Якщо придбаний вами виріб не обладнаний дротом для підключення до електромережі, необхідно використовувати дріт, що витримує температуру не менше ніж 90 °C.

В іншому випадку електрична безпека виробу може бути порушена.

Виробник не несе відповідальності за шкоду, заподіяну особам або речам у результаті недотримання вищезгаданих приписів або втручання в будь-яку частину виробу.

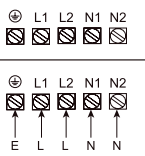
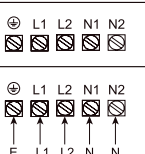
<p>СХЕМА ЕЛЕКТРОПІДКЛЮЧЕННЯ Електроживлення: 1Ф, 220-240 В, заземлення. Увага! У разі будь-якого варіанту підключення дріт заземлення повинен підключатися до клеми E ⊕</p>		
<p>СХЕМА ЕЛЕКТРОПІДКЛЮЧЕННЯ Електроживлення: 3Ф, 380-415В, заземлення. Увага! У разі будь-якого варіанту підключення дріт заземлення повинен підключатися до клеми E ⊕</p>		<p>Рекомендований тип підключення</p>

- Якщо дріт пошкоджений або вимагає заміни, ця операція повинна виконуватися представником центру післяпродажного обслуговування з використанням спеціальних інструментів, щоб уникнути нещасних випадків.
- Якщо виріб підключається безпосередньо до мережі, необхідно встановити багатополісний автоматичний вимикач з відстанню між контактами не менше ніж 3 мм.
- Монтажник повинен переконатися у виконанні електричного з'єднання належним чином відповідно до правил безпеки.
- Кабель не повинен бути зігнутим або перетиснутим.
- Регулярна перевірка і заміна кабелю повинна здійснюватися виключно авторизованими фахівцями.



УВАГА!

Після виконання електричного з'єднання закрийте кабельний затискач. Закрийте та закрутіть кришку клемної панелі.

КЛЕМНА ПАНЕЛЬ

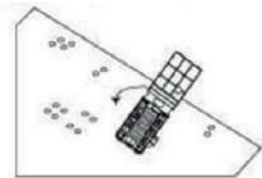

Виробник не несе відповідальності за недотримання вимог чинних стандартів.

ТЕХНІЧНА ІНФОРМАЦІЯ ДЛЯ ПЕРСОНАЛУ З МОНТАЖУ:

Монтаж виробу допускається тільки уповноваженим персоналом і відповідно до правил експлуатації електроустановок. Поверхні стінок і стільниці повинні витримувати температури до 95 градусів Цельсія. Всі ламінати, кріпильні клеї та облицювальні матеріали повинні бути сертифіковані для цієї температури. Не ставте виріб у місці, не захищеному від займань (наприклад, біля штор). Виробник не несе ніякої відповідальності за керування виробом.

Відповідно до показаного нижче малюнка виріжте квадратний отвір у стільниці та розмістіть в ньому вбудовувану електричну варильну панель. Варильна панель може бути змонтована на будь-якій стільниці товщиною від 40 до 50 мм.

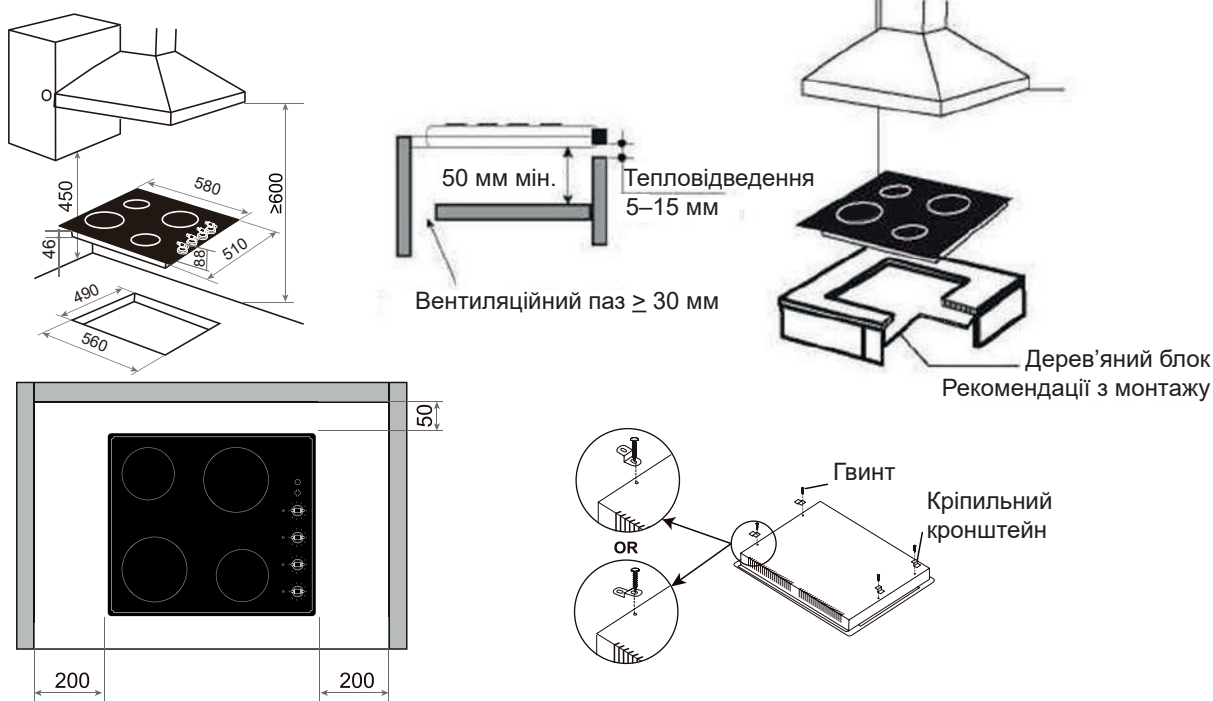

Монтаж та фіксація варильної панелі

Перед розміщенням варильної панелі в стільницю треба розмістити ущільнювач вздовж нижньої кромки варильної панелі. Важливо встановити цю прокладку рівномірно, без зазорів або перекриття, щоб уникнути просочування рідин під варильну панель.

1. Розмістіть прокладку навколо нижнього краю варильної панелі, як зазначено на ілюстрації.

2. Встановіть варильну панель в отвір для монтажу і притисніть її таким чином, щоб варильна панель щільно спиралася на шафу.

3. Зафіксуйте варильну панель в потрібному положенні, використовуючи додані кріпильні кронштейни. Закріпіть варильну панель з нижньої сторони стільниці за допомогою передбачених кріплень. Прикрутіть один кінець кронштейна до попередньо просвердлених отворів у нижній частині варильної панелі. Інший кінець кронштейна повинен бути розташований під стільницею, щоб закріпити плиту в потрібному положенні.

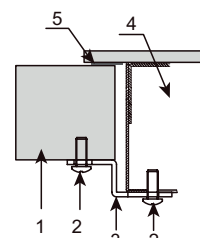

1. Робоча поверхня
2. Гвинт
3. Кронштейн
4. Варильна панель
5. Ущільнення

Примітка 1:

Мінімальна висота будь-яких суміжних елементів (включаючи легкі ламбрекени) становить 450 мм, якщо вони не виготовлені з вогнестійкого матеріалу (наприклад, сталь, керамічна плитка). **Примітка 2:** Наявність поверхонь, що нависають, або витяжних систем на відстані менше ніж 600 мм над конфорками не допускається.

Примітка 3: Залиште проміжок не менше ніж 50 мм між основою виробу та легкозаймистою поверхнею. Ніколи не залишайте деталі упаковки (поліетиленові пакети, цвяхи, спінений полістирол тощо) в межах досяжності дітей, оскільки вони є джерелом потенційної небезпеки.

Варильна панель має спеціальний ущільнювач, який запобігає потраплянню рідини в шафу. Для належного застосування дотримуйтесь цих інструкцій.

Ущільнення:

Від'єднайте ущільнювач від підкладки таким чином, щоб прозорий захисний шар як і раніше був наклеєний на ущільнювач. Переверніть варильну панель і розмістіть ущільнювач належним чином під нижнім краєм самої варильної панелі, щоб зовнішня частина ущільнення була ідеально поєднана із зовнішнім краєм варильної панелі. Рівномірно та надійно закріпіть ущільнення на варильній панелі, щільно притискаючи його до місця.

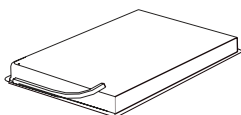

Шкребок для чистення варильної панелі

ОЧИЩЕННЯ І ТЕХНІЧНЕ ОБСЛУГОВУВАННЯ

- Для очищення та обслуговування скляної передньої панелі не використовуйте засоби, що містять абразивні матеріали.

- При очищенні не користуйтеся миючими засобами з сильною абразивною дією, наприклад, порошками, що містять абразиви, абразивні сполуки, абразивні камені, пемзу, дротяні щітки тощо. Вони можуть подряпати варильну поверхню та призвести до виникнення неусувних пошкоджень.

- Сильні забруднення, пригорілі до варильної плити, можна видалити спеціальним шкребок (не входить до комплекту); при цьому будьте обережні, щоб не пошкодити раму керамічної панелі. **Обережно!** Гостре лезо завжди має бути захищене за допомогою кришки (натискайте на неї великим пальцем руки). При використанні виробу існує ризик отримання травм, тому слід бути обережними. Зберігайте в недоступному для дітей місці.

Для очищення рекомендується використовувати відповідні легкі чистячі або миючі засоби, такі як, наприклад, будь-які рідкі емульсії для видалення жиру. В якості альтернативи можна використовувати розчин теплої води з невеликою кількістю миючої рідини або чистячі засоби для раковин з нержавіючої сталі.

УСУНЕННЯ НЕСПРАВНОСТЕЙ

Несправність	Рекомендації щодо усунення
Варильна панель не працює	<ul style="list-style-type: none"> • Перевірка з'єднання проводів • Перевірка запобіжника і межі по струму
Під час роботи виробу з'являється дим.	<ul style="list-style-type: none"> • При першому використанні це є нормою. • Очистіть поверхню навколо електричної варильної панелі та зони нагріву.
Провід пошкоджений	<ul style="list-style-type: none"> • Зверніться до найближчого центру обслуговування, щоб замінити деталі обладнання.

	<p>Виріб має маркування відповідності вимогам Європейської директиви 2012/19/ЄС щодо утилізації електричного та електронного обладнання. Забезпечуючи належну утилізацію виробу, ви допоможете запобігти будь-якій можливій шкоді для навколишнього середовища та здоров'ю людини, яка могла би бути заподіяна в разі неналежної утилізації.</p> <p>Ця позначка на виробі означає, що його не можна утилізувати разом з побутовими відходами.</p> <p>Виріб слід доставити в пункт збору для утилізації електричних та електронних компонентів.</p> <p>Виріб вимагає спеціальної утилізації відходів. Для отримання додаткової інформації щодо утилізації, переробки та повторного використання цього виробу, зверніться до місцевої адміністрації, служби видалення відходів чи до магазину, де ви придбали цей виріб.</p> <p>Для отримання докладнішої інформації щодо утилізації, переробки та повторного використання цього виробу, зверніться до місцевої адміністрації, служби видалення відходів чи до магазину, де ви придбали цей виріб.</p>
---	--

Компоненти, які споживають електроенергію

	Символ	Значення	Од. вим.
Позначення моделі	--	ННХ-С64АТQВВ	
Тип варильної панелі	--	Вбудовувана варильна панель	
Кількість електричних зон приготування та/або конфорок	--	4	
Технологія нагріву (індукційні зони приготування та конфорки, зони променистого нагріву, суцільні конфорки)	--	Зони променистого нагріву	
Для кругових зон нагріву або конфорок: діаметр корисної площі поверхні на електричну зону приготування, що нагрівається, округлений до найближчих 5 мм	0	Велике кільце: 18,0 см Мале кільце: 14,5 см	см
Для некруглих зон нагріву або конфорок: довжина та ширина корисної площі поверхні на зону електричного нагріву або конфорку, округлені до найближчих 5 мм	Д, Ш	Н/З	см
Споживання енергії на зону нагріву або конфорку з розрахунку на 1 кг	ЄС електроварка	Велике кільце: 182 Мале кільце: 195	Вт*год/кг
Енергоспоживання для варильної панелі із розрахунку на 1 кг	ЄС ел. панель	187	Вт*год/кг

Служба підтримки клієнтів

Ми рекомендуємо звертатися до служби підтримки клієнтів компанії «Хайер», а також використовувати оригінальні запасні частини. Якщо у вас виникли проблеми з вашою побутовою технікою, будь ласка, спочатку вивчіть розділ «Усунення несправностей».

Якщо ви не знайшли розв'язання проблеми, будь ласка, зверніться:

– до вашого офіційного дилера або

– до нашого колл-центру:

8-800-200-17-06 (РФ),

8-10-800-2000-17-06 (РБ),

00-800-2000-17-06 (Узбекистан)

– на сайт www.haier.com, де ви можете залишити заявку на обслуговування, а також знайти відповіді на часто задавані питання.

Звертаючись до нашого сервісного центру, будь ласка, підготуйте наступну інформацію, яку ви зможете знайти у паспортній табличці та у чеку:

Модель _____

Серійний номер _____

Дата продажу _____



Також, будь ласка, перевірте наявність гарантії та документів про продаж.

Важливо! Відсутність на приладі серійного номера робить неможливим для Виробника ідентифікацію приладу і, як наслідок, його гарантійне обслуговування. Забороняється видаляти з приладу заводські ідентифікуючі таблички. Відсутність заводських табличок може стати причиною відмови у виконанні гарантійних зобов'язань.

У даний документ можуть бути внесені зміни без попереднього сповіщення.

Комплектація:*

- інструкція
- гарантійний талон
- ущільнювач
- комплект кріплення

Виробник залишає за собою право вносити зміни до конструкції та комплектації приладу без додаткового сповіщення.

Транспортування та зберігання

Перевозити та зберігати виріб необхідно в заводському упаковуванні згідно із маніпуляційними знаками, які на ньому зазначені. Будьте обережні під час завантаження, розвантаження та транспортування приладу.

Транспорт і сховища повинні забезпечувати захист продукту від атмосферних опадів і механічних пошкоджень.

Повідомляємо Вам, що наша продукція сертифікована на відповідність обов'язковим вимогам відповідно до чинного законодавства України. Інформацію по сертифікації наших приладів, дані про номер сертифіката та строк його дії, Ви також можете отримати в Службі підтримки клієнтів.

ГАРАНТІЙНИЙ ТАЛОН

Шановний покупець!

Корпорація «Хайер», що знаходиться за адресою: Офіс S401, Хайер бренд білдінг, Хайер Індастри парк Хайтек зон, Лаошан Дістрікт, Ціндао, Китай, дякує вам за ваш вибір, гарантує високу якість та бездоганне функціонування цього виробу за умови дотримання правил його експлуатації. Офіційний термін служби на вироби побутової техніки, що призначені для використання в побуті складає: на телевізори – 5 років, на планшетні комп'ютери, ноутбуки й телевізійні приставки – 3 роки, на роботи-пилососи – 4 роки, на мобільні телефони і гіроскутери – 2 роки, на інші товари – 7 років з дня передачі виробу кінцевому споживачеві. З огляду на високу якість продукції, фактичний термін експлуатації може значно перевищувати офіційний. Рекомендуємо по закінченні терміну служби виробу звернутися до Авторизованого сервісного центру для проведення профілактичних робіт та отримання рекомендацій. Уся продукція виготовлена з урахуванням умов експлуатації та пройшла відповідну сертифікацію на відповідність технічним вимогам. Щоб уникнути непорозумінь, настійно просимо вас, купуючи виріб, уважно вивчити інструкцію з експлуатації, умови гарантійних зобов'язань та перевірити коректність заповнення гарантійного талона. У разі некоректного або неповного заповнення гарантійного талона зверніться в торговельну організацію. Даний виріб являє собою технічно складний товар побутового призначення. Якщо куплений вами виріб вимагає спеціального встановлення та підключення, настійно рекомендуємо вам звернутися до Авторизованого партнера компанії «Хайер». Цим гарантійним талоном Корпорація «Хайер» підтверджує прийняття на себе зобов'язань із задоволення вимог споживачів, установлених чинним законодавством про захист прав споживачів, іншими нормативними актами в разі виявлення недоліків виробу. Однак, корпорація «Хайер» залишає за собою право відмовити як у гарантійному, так і додатковому сервісному обслуговуванні виробу в разі недотримання викладених нижче умов.

Умови гарантійного та додаткового сервісного обслуговування

Гарантійне та додаткове сервісне обслуговування поширюється лише на вироби, укомплектовані гарантійним талоном встановленого зразка. Корпорація «Хайер» встановлює гарантійний термін у 12 місяців із дня передачі товару споживачеві та виконує додаткове сервісне обслуговування протягом 36 місяців із дня передачі товару споживачеві*. Щоб уникнути можливих непорозумінь, зберігайте протягом терміну служби документи, що додаються до виробу під час його продажу (товарний чек, касовий чек, інструкція з експлуатації, гарантійний талон). Додаткове сервісне обслуговування виробу — безплатне для споживача усунення недоліків виробу, які виникли з вини Виробника. Ця послуга надається лише в разі пред'явлення власником виробу товарного й касового чеків, інших документів, що підтверджують факт купівлі виробу. Гарантійне сервісне обслуговування проводиться виключно Авторизованими партнерами Хайер. Повний список Авторизованих партнерів на території ЄАЕС ви можете дізнатися в Інформаційному центрі «Хайер» за телефонами: 8-800-200-17-06 — для споживачів з Росії (безкоштовний дзвінок з регіонів Росії) 8-10-800-2000-17-06 — для споживачів з Білорусі (безкоштовний дзвінок з регіонів Білорусі) 0-800-501-157 — для споживачів з України (безкоштовний дзвінок з регіонів України) 00-800-2000-17-06 — для споживачів з Узбекистану (безкоштовний дзвінок з регіонів Узбекистану) або на сайті: www.haier.com чи зробивши запит електронною поштою: service@haierussia.ru. Дані Авторизованих партнерів можуть бути змінені, за довідками звертайтеся до Інформаційного центру «Хайер».

Гарантійне та додаткове сервісне обслуговування не поширюється на вироби, недоліки яких виникли внаслідок:

- порушення споживачем умов і правил експлуатації, зберігання та/або транспортування товару;
- неправильного встановлення та/або підключення виробу;
- порушення технології виконання робіт із холодильним контуром та електричними з'єднаннями, як і залучення до монтажу Виробу осіб без відповідної кваліфікації, яка має бути підтверджена документально.
- відсутності своєчасного технічного обслуговування виробу в тому випадку, якщо цього вимагає інструкція з експлуатації.
- надлишкового або недостатнього тиску у водопровідній мережі;
- використання миючих засобів, які не підходять для цього типу виробу, а також перевищення рекомендованого дозування миючих засобів;
- використання виробу з метою, для якої він не призначений;
- дій третіх осіб: ремонт або внесення не санкціонованих виробником конструктивних чи схематичних змін особами, які не мають на це відповідних повноважень;
- відхилень від Державних Технічних Стандартів (ДСТУ) і норм мереж живлення;
- дій непереборної сили (стихійне лихо, пожежа, блискавка тощо);
- нещасних випадків, умисних або необережних дій споживача чи третіх осіб;
- якщо виявлені пошкодження, викликані попаданням всередину виробу сторонніх предметів, речовин, рідин, комах, продуктів життєдіяльності комах;
- спрацювання термозахисту внаслідок ввімкнення не заповненого / не в повному обсязі заповненого водою бака водонагрівача.

Гарантійне та додаткове сервісне обслуговування не поширюється на наступні види робіт:

- встановлення й підключення виробу на місці експлуатації;
- інструктаж і консультування споживача щодо використання виробу;
- очищення виробу зовні або зсередини.

Гарантійне та додаткове сервісне обслуговування не поширюється на нижчеперелічені витратні матеріали та аксесуари:

- фільтри для кондиціонерів;
- фільтри, шланги для підведення /зливу води для пральних і посудомийних машин;
- шланги, трубки, щітки, насадки, пилосбірники, фільтри для пилососів;
- тарілки, рожени, решітки, блюдця і підставки для мікрохвильових печей;
- фільтри, поглиначі запахів, лампочки, полиці, шухляди, підставки та інші ємності для зберігання продуктів у холодильниках;
- пульти дистанційного керування, акумуляторні батареї, елементи живлення, зовнішні блоки живлення та зарядні пристрої;
- документація, що додається до виробу.

Періодичне обслуговування виробу (заміна фільтрів тощо) виконується за бажанням споживача за додаткову плату.

Важливо! Відсутність на приладі серійного номера робить неможливим для Виробника ідентифікацію приладу і, як наслідок, його гарантійне обслуговування. Забороняється видаляти з приладу заводські ідентифікуючі таблички. Пошкодження або відсутність заводських табличок може стати причиною відмови у виконанні гарантійних зобов'язань.

*додаткове сервісне обслуговування не поширюється на електричні водонагрівачі, мікрохвильові печі, холодильники моделей HRB-331, морозильники, газові плити, пилососи, пилососи-роботи, телевізори, приставки телевізійні, планшетні комп'ютери, ноутбуки, мобільні телефони, гіроскутери.

Авторизований сервісний центр в Україні - Мережа «Крок-ТТЦ» <http://krok-ttc.com/>

Тел. Гарячої лінії: 0 (800) 504 504

Адреси сервісних центрів наведені за посиланням - <https://krok-ttc.com/warranty/service-center.html>

Офіційна назва	Місто	Телефон для клієнта	Адреса
ЗАТ «Єдина служба сервісу А-Айсберг»	Москва	8-800-200-17-06	127644, м. Москва, вул. Вагоноремонтна, буд. 10, будова 1
Товариство з обмеженою відповідальністю «Авторизований Центр «Піонер Сервіс»	Санкт-Петербург	8-800-200-17-06	191040, м. Санкт-Петербург, Ліговський пр-кт, буд. 52 літ. А
Товариство з обмеженою відповідальністю «Архсервіс-центр»	Архангельськ	8-800-200-17-06	163000, м. Архангельськ, вул. Воскресенська, буд. 85
Товариство з обмеженою відповідальністю «Техінсервіс»	Сочі,	8-800-200-17-06	354068, м. Сочі, вул. Донська, 3
Товариство з обмеженою відповідальністю «ТехноВідеоСервіс»	Казань	8-800-200-17-06	420100, м. Казань, вул. Проточна, буд. 8
Товариство з обмеженою відповідальністю «ДОМСЕРВІС»	Владимир	8-800-200-17-06	600017, м. Владимир, вул. Батуріна, буд. 39
Товариство з обмеженою відповідальністю «ТРАНССЕРВІС-Краснодар»	Краснодар	8-800-200-17-06	350058, м. Краснодар, вул. Кубанська, 47
Товариство з обмеженою відповідальністю «ТРАНССЕРВІС-Н. Новгород»	Нижній Новгород	8-800-200-17-06	603098, м. Нижній Новгород, вул. Артельна, буд. 31
Товариство з обмеженою відповідальністю «ТРАНССЕРВІС-Єкатеринбург»	Єкатеринбург	8-800-200-17-06	620137, м. Єкатеринбург, вул. Гагаріна, буд. 5, офіс 1
Товариство з обмеженою відповідальністю Сервісний центр «Сибтекс»	Омськ	8-800-200-17-06	644031, м. Омськ, вул. 24 Лінія, 59
Товариство з обмеженою відповідальністю «ГлавБитСервіс»	Томськ	8-800-200-17-06	634021, м. Томськ, вул. Некрасова, 12
Товариство з обмеженою відповідальністю «Сервісбтехніка»	Оренбург	8-800-200-17-06	460044, м. Оренбург, вул. Конституції, буд. 4
Товариство з обмеженою відповідальністю «Сибсервіс»	Новокузнецьк	8-800-200-17-06	654066, м. Новокузнецьк, вул. Грдини, буд. 18
Товариство з обмеженою відповідальністю «АРГОН-СЕРВІС»	Новоросійськ	8-800-200-17-06	353905, м. Новоросійськ, вул. Серова, 14
Товариство з обмеженою відповідальністю «АЛІКА-СЕРВІС»	Іркутськ	8-800-200-17-06	664019, м. Іркутськ, вул. Писарева, буд. 18-а
ТОВ «КРОК-ТТЦ»*	Київ*	0-800-504-504	м. Київ вул. Радужна, буд. 25 Б
«Asror's Big Service»	Ташкент	(+998 71) 207 10 01	м. Ташкент, Чиланзарський р-н, вул. Чиланзар, 2А
«Fergana Konstantin»	Фергана	(+998 71) 207 10 01	Фергана, вул. Турон, 80
«Телерадіотехсервіс»	Андижан	(+998 71) 207 10 01	Андижан, вул. Лермонтова, 14
«Qarshi Haier Service»	Карши	(+998 71) 207 10 01	Карши, 730006, вул. Узбекистанська, 270
«Presto Plyus Servis»	Бухара	(+998 71) 207 10 01	м. Бухара, вул. Кисловодська, №1
ТОВ «ЦБТСервіс»	м. Мінськ	375-17-262-95-50	м. Мінськ, вул. Я. Коласа, 52
ТОВ «РоялТерм» (газ)	м. Мінськ	375-17-262-08-01	м. Мінськ, вул. Орловська 40А, офіс 7

Список АСЦ може бути змінений. Актуальну інформацію ви можете отримати на нашому сайті www.haier.com
*Адреси сервісних центрів у регіонах уточнюйте на сайті www.krok-ttc.com або за телефонами гарячої лінії

Haier

Изготовитель: «Haier Overseas Electric Appliances Corp. Ltd.»
Адрес: Room S401, Haier Brand building, Haier Industry park Hi-tech Zone,
Laoshan District Qingdao, China

Өндіруші: «Haier Overseas Electric Appliances Corp. Ltd.»
Мекенжайы: Рум S401, Хайер бренд билдинг, Хайер индастри парк Хай-
тек зон, Лаошан дистрикт, Циндао, Қытай

Виробник: «Хайер Оверсіз Електрик Апплаєнсіз Корп. Лтд.»
Адреса: Рум S401, Хайер бренд білдінг, Хайер індастрі парк Хай-тек
зон, Лаошан дистрикт, Циндао, Китай

Импортер: ООО «ХАР»
Адрес: 121099, г. Москва, Новинский бульвар, д.8, этаж 16, офис 1601
тел.: 8-800-200-17-06, адрес эл. почты: info@haierrussia.ru

Импорттаушы: «ХАР» ЖШҚ
Мекенжайы: 121099, Мәскеу қаласы, Новинский бульвары, 8-үй, 16-
қабат, кеңсе 1601
тел.: 8-800-200-17-06, эл.поштаның мекенжайы:
info@haierrussia.ru

Дата изготовления
и гарантийный срок
указаны на этикетке устройства

Шығарылған күні және
кепілдік мерзімі құрылғының
зағтаңбасында көрсетілген

Дата виготовлення
та гарантійний строк
вказані на етикетці пристрою

The logo consists of the letters 'EAC' in a bold, black, sans-serif font, centered within a white square. The 'E' and 'A' are connected at the top, and the 'C' is positioned to the right of the 'A'.