

# LÜMME

## МАШИНКА ДЛЯ СТРИЖКИ / HAIR CLIPPER SET

Руководство по эксплуатации

User manual

Посібник з експлуатації

Пайдалану бойынша нұсқаулық

LU-2520 / LU-2521 / LU-2522 /  
LU-2523 / LU-2524 / LU-2525

RUS	Руководство по эксплуатации	3
GBR	User manual	7
UKR	Посібник з експлуатації	10
KAZ	Пайдалану бойынша нұсқаулық	12
BLR	Кіраўніцтва па эксплуатацыі	13

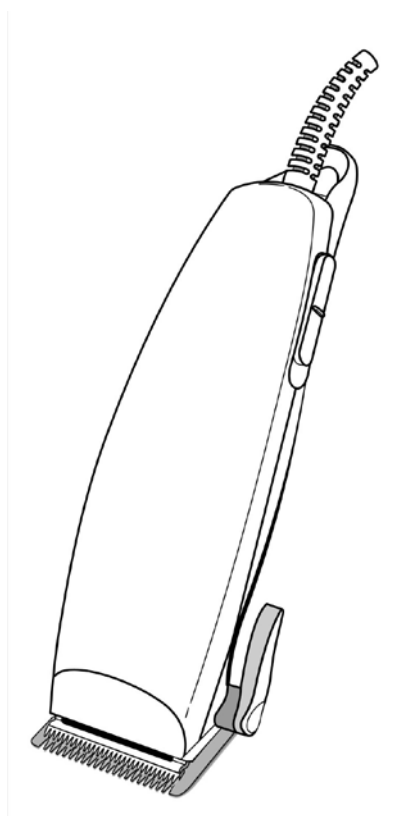

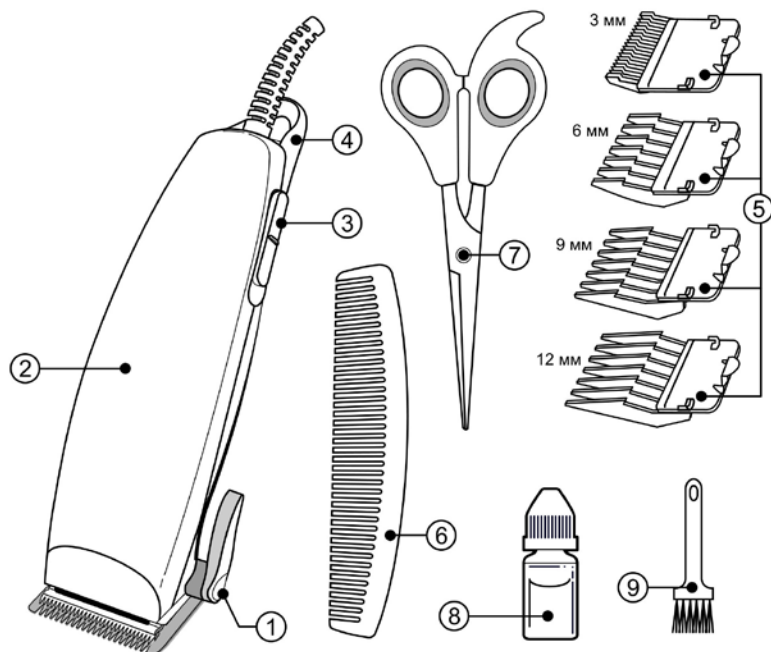

RUS Фактическая комплектность данного товара может отличаться от заявленной в настоящем руководстве.

Внимательно проверяйте комплектность при выдаче товара продавцом.

GBR Real set of the appliance could be different from listed in the User manual. Check once buy.

KAZ Бұл тауардың нақты жинағы осы нұсқаулықта жарияланғаннан басқа болуы мүмкін. Сатушы тауарды берген кезде жинағын мұқият тексеріңіз.

UKR Фактична комплектність даного товару може відрізнятися від заявленої в цьому посібнику. Уважно перевіряйте BLR Фактычная камплектнасць дадзенага тавара можа адрознівацца ад заяўленай у дадзеным дапаможніку.

Уважліва правярайце камплектнасць падчас выдачы тавара прадаўцом.

RUS Комплектация	GBR Parts list	UKR Комплектація	KAZ Комплектация	BLR Камплектацыя
1. Регулятор длины срезаемых волос	1. Blade adjustment lever	1. Регулятор довжини зрізаного волосся	1. Кесілетін шаш ұзындығын реттегіші	1. Рэгулятар даўжыні валасоў, якія сразаюць
2. Корпус	2. Housing	2. Корпус	2. Корпус	2. Корпус
3. Переключатель Вкл. / Выкл.	3. On / Off switch	3. Перемикач Вкл. / Вискл.	3. Қосу/Өшіру ажыратпа-қосқышы	3. Перамыкач Укл. / Выкл.
4. Петелька для подвешивания	4. Hanging loop	4. Петля для підвішування	4. Ілу ілгегі	4. Завеса для падвешвання
5. 4 съемных гребня	5. 4 removable combs	5. 4 знімних гребеня	5. 4 шешілмелі тарақ	5. 4 здымных грэбня
6. Расческа	6. Barber comb	6. Гребінець	6. Тарақ	6. Грабянец
7. Ножницы	7. Scissors	7. Ножиці	7. Қайшы	7. Нажніцы
8. Масло	8. Oil	8. Масло	8. Май	8. Масла
9. Щеточка для чистки лезвий	9. Brush for blades cleaning	9. Щіточка для чищення лез	9. Жүздерді тазалау ысқышы	9. Шчотачка для чысткі лёзаў

## RUS РУКОВОДСТВО ПО ЭКСПЛУАТАЦИИ

### МЕРЫ БЕЗОПАСНОСТИ

Внимательно прочитайте данную инструкцию перед эксплуатацией прибора и сохраните ее для справок в дальнейшем.

- Перед первоначальным включением проверьте соответствие технических характеристик изделия, указанных в маркировке, электропитанию в Вашей локальной сети.

- Машинка для стрижки предназначена для стрижки волос в домашних условиях. Использовать только в бытовых целях согласно данному руководству по эксплуатации. Прибор не предназначен для промышленного применения.
- Не использовать вне помещений.
- Не используйте прибор с поврежденным сетевым шнуром или другими повреждениями.
- Следите, чтобы сетевой шнур не касался острых кромок и горячих поверхностей.
- Не тяните, не перекручивайте и не наматывайте сетевой шнур вокруг корпуса прибора.
- При отключении прибора от сети питания не тяните за сетевой шнур, беритесь только за вилку.
- Запрещается самостоятельно ремонтировать прибор. Не разбирайте прибор самостоятельно, при возникновении любых неисправностей, а также после падения устройства выключите прибор из электрической розетки и обратитесь в ближайший сервисный центр.
- Использование не рекомендованных дополнительных принадлежностей может быть опасным или привести к повреждению прибора.
- Всегда отключайте прибор от электросети перед чисткой или, если Вы им не пользуетесь.
- Во избежание поражения электрическим током и возгорания, не погружайте прибор в воду или другие жидкости. Если это произошло, немедленно отключите его от электросети и обратитесь в сервисный центр для проверки.
- Прибор не предназначен для использования людьми с физическими и психическими ограничениями (в том числе детьми), не имеющими опыта обращения с данным прибором. В таких случаях пользователь должен быть предварительно проинструктирован человеком, отвечающим за его безопасность.
- Не допускайте попадания в отверстия на корпусе машинки посторонних предметов и капель воды.
- Перед применением машинки проверьте соотнесенность между собой ее лезвий.
- Не кладите включенную машинку на какую-либо поверхность.
- Не пользуйтесь машинкой при повреждении гребня или одного из зубцов. В противном случае это может привести к травмам.

**ВНИМАНИЕ:** регулярно смазывайте лезвия!

#### **ВНИМАНИЕ:**



- При использовании прибора в ванной комнате, отключайте его от сети после использования, так как близость воды представляет опасность, даже когда прибор выключены.
- Не использовать прибор вблизи источников воды в ванных комнатах, душевых, бассейнах и т.д.

## **ПОДГОТОВКА К РАБОТЕ**

- Перед началом стрижки проверьте машинку, убедитесь, что между зубьями лезвий нет масла. Включите машинку и посмотрите на ход лезвий, они должны беспрепятственно передвигаться. Применяйте данную операцию и после окончания использования машинки.
- Во время пользования машинкой не позволяйте электрошнур сильно запутываться.
- Посадите подстригаемого на стул так, чтобы его голова находилась на уровне Ваших глаз. Это способствует лучшему обзору и позволяет контролировать процесс стрижки.
- Тщательно расчешите волосы, чтобы удалить все волосяные узлы.
- Оберните шею подстригаемого полотенцем, чтобы состриженные волосы не попадали ему за ворот.

**Примечание:** при первом включении машинка может вибрировать и издавать щелчок. Это нормально и является особенностью конструкции.

## **ИСПОЛЬЗОВАНИЕ ДОПОЛНИТЕЛЬНЫХ ГРЕБНЕЙ**

- Дополнительный гребень № 1 – длина волос после стрижки около 3 мм.
- Дополнительный гребень № 2 – длина волос после стрижки около 6 мм.
- Дополнительный гребень № 3 – длина волос после стрижки около 9 мм.
- Дополнительный гребень № 4 – длина волос после стрижки около 12 мм.
- Расположите гребень зубчиками вверх, насадите его на головку для установки лезвий.
- Обработайте сначала небольшой участок волос, чтобы привыкнуть к длине срезаемых волос при помощи конкретного гребня.

- Для более ровной стрижки, перемещайте машинку против направления роста волос. Не пытайтесь ускорить процесс стрижки, перемещая машинку быстрее, чем она успевает состригать волосы. Удаляйте во время стрижки обрезанные волосы.

## РЕГУЛЯТОР ДЛИНЫ СРЕЗАЕМЫХ ВОЛОС

- Регулятор длины срезаемых волос удобно расположен около Вашего большого правого пальца, что позволяет легко регулировать длину срезаемых волос.
- Регулятор длины срезаемых волос позволяет Вам постепенно изменять длину срезаемых волос без использования дополнительных насадок.
- При нахождении регулятора длины срезаемых волос в верхнем положении волосы срезаются очень коротко.
- При медленном перемещении вниз величина срезаемых волос уменьшается.
- Длина срезаемых волос при самом нижнем положении регулятора соответствует применению дополнительного гребня №1 (3 мм).
- В процессе стрижки возможно застревание волос между зубьями лезвий, освободиться от которых также можно с помощью данного регулятора, не снимая при этом самих лезвий.
- Для освобождения застрявших волос быстро переведите регулятор из нижнего положения в верхнее несколько раз. Применение данной операции после каждого использования машинки позволит Вам избавиться от остатка волос.
- Если машинка перестает срезать волосы и затрудняется операция освобождения от волос, следует заменить затупившиеся лезвия.

## СОВЕТЫ ПО СТРИЖКЕ

- Стрижка выполняется в свободной, расслабленной манере.
- Используйте короткий ход машинки только при выполнении стрижки по всей голове. Обрабатывайте волосы небольшими участками.
- Мы рекомендуем Вам выполнять стрижку сухих волос, т.к. при этом легче контролировать длину волос и качество прически.
- Для равномерной стрижки не перемещайте машинку слишком быстро.
- Если это первая Ваша стрижка, начните с насадки с максимальным номером.

### ШАГ 1 – ЗАТЫЛОК И ШЕЯ

- Установите гребень № 1 (3 мм) или № 2 (6 мм).
- Возьмите машинку таким образом, чтобы лезвия смотрели вверх и начинайте стрижку в направлении от основания шеи к центру головы (рис. 1).
- Медленно поднимайте машинку, обрабатывая волосы вверх и наружу, состригая понемногу за один раз (рис. 1)
- Во время работы постепенно поднимайте машинку вверх вдоль затылка. Продолжайте обработку шеи и затылка в направлении снизу вверх до верхних кончиков ушей.

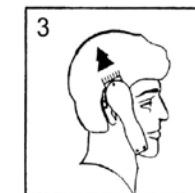
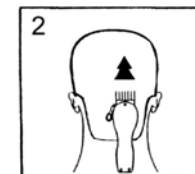
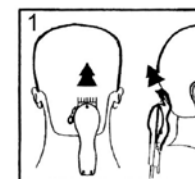

### ШАГ 2 – ЗАДНЯЯ ЧАСТЬ ГОЛОВЫ

- Установите гребень для обработки более длинных волос № 3 (9 мм) или № 4 (12 мм) и начинайте обработку всей задней части головы (рис 2).

### ШАГ 3 – ОБРАБОТКА ВИСКОВ

- Установите один из гребней № 1 (3 мм) или № 2 (6 мм) и обработайте височные части.
- Затем, установив гребень № 3 (9 мм) или № 4 (12 мм), продолжайте обрабатывать височную часть головы по направлению к верхней части головы (рис. 3).

### ШАГ 4 – ОБРАБОТКА ВЕРХНЕЙ ЧАСТИ ГОЛОВЫ

- Установив гребень № 3 (9 мм) или № 4 (12 мм), Вы можете начать стрижку верхней части головы. При этом машинку следует продвигать от макушки по направлению естественного роста волос (рис. 4). В некоторых случаях Вы можете стричь волосы в обратном направлении против естественного роста волос ото лба к затылку.
- Для стрижки длинных волос в верхней части головы, используйте гребень в сочетании с поднятием волос. Для этого зажмите подстригаемую прядь между пальцами, оставив только ту длину, которую Вы хотели бы состричь, и проведите машинкой. Для этих же целей Вы можете использовать расческу (рис. 5 и 6). Таким образом, изменяя длину пряди, Вы можете смоделировать длину волос прически по своему вкусу. Всегда передвигайте машинку по направлению от задней части головы ко лбу.

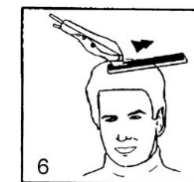
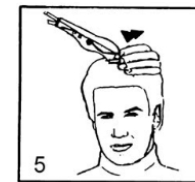
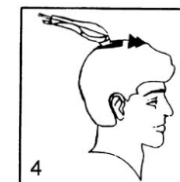

## **ШАГ 5 – ПОДРАВНИВАНИЕ ВОЛОС**

- Для подравнивания волос Вам не потребуются насадки. Для подравнивания волос у основания шеи и около висков установите регулятор длины срезаемых волос в нижнее положение.
- Переверните машинку обратной стороной и подравняйте волосы на висках и на шее (рис. 7).
- Для конечной обработки надавите правым углом машинки на виски или шею, кончики лезвий слегка коснутся кожи головы и срежут очень короткие волоски. Вы также можете подравнять длинные волоски с помощью бритвы.

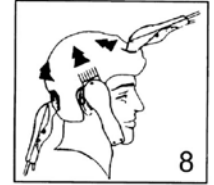
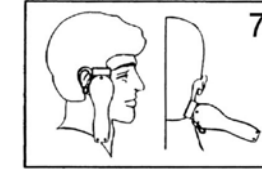

## **КОРОТКАЯ СТРИЖКА ВОЛОС И «ПЛОЩАДКА»**

- Используйте гребень № 4 (12 мм) и ведите машинку при этом снизу от затылочной части в направлении макушки. Держите гребень параллельно поверхности головы, медленно ведя машинку через волосы (рис. 8).
- Волосы сверху выстригаются до макушки в направлении противоположном их росту. Затем переходите к стрижке волос с боков.
- Чтобы придать волосам форму «площадки», волосы на верхней части головы следует срезать, подняв их плоской расческой.
- При помощи меньших насадок постепенно укорачивайте волосы на желаемую длину, приближаясь к линии шеи.

## **ЧИСТКА И УХОД**

Для обеспечения длительной службы машинки следует регулярно чистить лезвия и устройство.

- Перед чисткой обязательно отключите прибор от электросети.
- Очистите волосинки с лезвий с помощью входящей в комплект щеточки.
- Для чистки корпуса машинки используйте влажную ткань. Протрите ею корпус прибора и сразу тщательно высушите.
- Не погружайте прибор в воду.
- Не используйте для чистки прибора химические и абразивные чистящие средства.

## **СМАЗКА ЛЕЗВИЙ**

- Для обеспечения надежной работы машинки ее лезвия должны регулярно смазываться.
- Используйте для смазки масло, идущее в комплекте.
- Не рекомендуется применять для смазки масло для волос, жиры и масло, разбавленное керосином или другими растворителями. Испарение растворителя может привести к гущению масла и затруднению движения лезвий.

## **ТЕХНИЧЕСКОЕ ОБСЛУЖИВАНИЕ**

- Перед продажей прибор был тщательно проверен на предмет смазки и соответствия лезвий.
- Установку лезвий следует производить после чистки или замены вышедших из строя деталей.
- Зубчики верхнего и нижнего лезвий при установке должны точно совпадать между собой.
- Кончики зубцов верхнего лезвия должны быть выдвинуты приблизительно на 1,2 мм выше кончиков зубцов нижнего лезвия, как это показано на рисунке.
- Если лезвия установлены неправильно, смажьте их несколькими каплями масла, включите на несколько секунд машинку, затем выключите прибор и отключите его от розетки. Слегка ослабьте винты и заново установите лезвия относительно друг друга.
- После установки лезвий затяните винты.
- Если машинка гудит, то отрегулируйте ее с помощью прижимного винта (на корпусе прибора). Перед регулировкой обязательно смажьте лезвия машинным маслом!

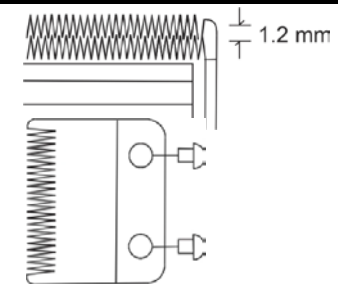

## **ХРАНЕНИЕ И ТРАНСПОРТИРОВКА**

- Перед тем как убрать прибор, выполните все требования раздела ЧИСТКА И УХОД.

- Храните прибор в сухом месте.
- Условия хранения: хранить при плюсовой температуре и влажности воздуха не более 80%. Срок хранения – не ограничен.
- При транспортировке обеспечить сохранность упаковки.

#### **РЕАЛИЗАЦИЯ**

Осуществляется согласно общим правилам реализации товаров и оказания услуг и Законом «О защите прав потребителей».

#### **ПРАВИЛА И УСЛОВИЯ УТИЛИЗАЦИИ**

Упаковку, руководство пользователя, а также сам прибор необходимо утилизировать в соответствии с местной программой по переработке отходов. Не выбрасывайте такие изделия вместе с обычным бытовым мусором.

## **ТЕХНИЧЕСКИЕ ХАРАКТЕРИСТИКИ**

Модель	Электропитание	Мощность	Вес нетто / брутто	Размеры коробки (Д x Ш x В)
LU-2520, LU-2521, LU-2522, LU-2523, LU-2524, LU-2525	230 В ~ 50 Гц	12 Ватт	0,38 кг / 0,50 кг	180 мм x 58 мм x 240 мм



#### **ГАРАНТИЯ НЕ РАСПРОСТРАНЯЕТСЯ НА РАСХОДНЫЕ МАТЕРИАЛЫ (ФИЛЬТРЫ, КЕРАМИЧЕСКИЕ И АНТИПРИГАРНЫЕ ПОКРЫТИЯ, РЕЗИНОВЫЕ УПЛОТНИТЕЛИ, И Т. Д.)**

Дату изготовления прибора можно найти на серийном номере, расположенном на идентификационном стикере на коробке изделия и/или на стикере на самом изделии. Серийный номер состоит из 13 знаков, 4-й и 5-й знаки обозначают месяц, 6-й и 7-й обозначают год изготовления прибора.

Производитель на свое усмотрение и без дополнительных уведомлений может менять комплектацию, внешний вид, страну производства, срок гарантии и технические характеристики модели. Проверьте в момент получения товара.

Срок службы изделия, при эксплуатации продукции в рамках бытовых нужд и соблюдении правил пользования, приведенных в руководстве по эксплуатации, составляет 2 (два) года со дня передачи изделия потребителю. Срок службы установлен в соответствии с действующим законодательством о защите прав потребителей. Изготовитель обращает внимание потребителей, что при соблюдении данных условий, срок службы изделия может значительно превысить указанный изготовителем срок.

**Актуальная информация о сервисных центрах размещена на сайте <http://lumme-ru.com/>**

#### **Изготовитель:**

“MARTA TRADE INC.”

c/o Commonwealth Trust Limited, P.O. Box 3321, Road Town, Tortola, United Kingdom, Соединенное Королевство Великобритании и Северной Ирландии

#### **Производственный филиал:**

Cosmos Far View International Limited

Room 701, 16 apt, Lane 165, Rainbow North Street, Ningbo, China

Космос Фар Вью Интернешнл Лимитед

Оф. 701, 16 апарт., лейн 165, Рэйнбоу Норс Стрит, Нинбо, Китай

Сделано в Китае

**Организация, уполномоченная принимать претензии на тер. РФ/Уполномоченное изготовителем лицо:** ООО «Валерия», РФ, 188670, Ленинградская область, Всеволожский район, территория ПР Спутник, улица Центральная, строение 58А, помещение 419А, тел/факс 8(812) 325-2334

**Импортер:** ООО «Волна», Россия, 195220, г. Санкт-Петербург, Гражданский пр., д. 41, лит. А, оф. 407

## **GBR USER MANUAL**

### **CAUTION**

Before the first use, check the device specifications and the power supply in your network.

- The appliance is not intended for industrial or commercial use.
- For indoor use only. Use only for domestic purposes according to the instruction manual.

- Do not use with damaged cord, plug or other injuries.
- Keep the power cord away from sharp edges and hot surfaces.
- Do not pull the cord. Always take the plug. Do not reel the cord around the device housing.
- Never attempt to frame and repair the appliance by yourself. If you meet problems, please contact the nearest customer service center.
- Using accessories or replacement parts that are not recommended or sold by the manufacturer may cause damage to the appliance.
- Always unplug the appliance and let it cool down before cleaning and removing parts. Keep unplugged if not in use.
- To avoid electric shock and fire, do not immerse in water or other liquids. If that occurs, immediately unplug the appliance and contact service center for inspection.
- The appliance is not intended for use by persons (including children) with reduced physical, sensory or mental capabilities, or lack of experience and knowledge, unless they have been given supervision or instruction concerning use of the appliance by a person responsible for their safety.
- Never drop or insert any object into any opening on the appliance.
- Make sure before use that blades are aligned properly.
- Do not place the appliance on a surface while it is operating.
- Do not use the appliance with a damaged or broken comb or with teeth missing from the blades as injury may occur.

**NOTE: keep the blades oiled!**

## INSTRUCTIONS FOR HAIR CUTTING

- Before starting a hair cut inspect the clipper, ensure that it is free of oil between the cutting blade teeth.
- Switch the appliance on to distribute the oil and make sure it is running smoothly. Wipe off any excess oil.
- While using the appliance, untwist the cord from time to time to avoid tangling.
- Seat the person so that the head is at your eyes level. That provides better control of hair cutting.
- Before cutting comb hair to ensure that there are no tangles.
- Place a towel around the neck and over shoulders of the person having the haircut.

**NOTE:** When you use the hair clipper for the first time, the appliance may vibrate and make a snapping sound. This is normal and is a feature of the design.

## EXTRA COMBS

- Attachment comb № 1 leaves 3 mm hair length.
- Attachment comb № 2 leaves 6 mm hair length.
- Attachment comb № 3 leaves 9 mm hair length.
- Attachment comb № 4 leaves 12 mm hair length.
- To attach a comb hold it with its teeth upward and slide it onto and along the clipper blade until the front of the comb firmly placed against the clipper blade.
- When you use the clipper for the first time, cut only small portions of hair until you are accustomed to the cutting length with a certain comb attachment.
- For even cutting, allow the comb attachment/cutter to cut its way through the hair. Do not force it through quickly. Also remember to comb the hair frequently to remove trimmed hair and check for uneven strands.

## BLADE ADJUSTMENT LEVEL

- The lever of blade adjustment is located near your thumb (if you are right-handed) so it can easily be adjusted while the clipper is in your hand.
- The blade adjustment level adds versatility to your clipper. It allows you changing gradually the length of your haircut without a comb.
- When the level is in the upper position, the blades make the shortest cut.
- Pushing the lever downward gradually you could increase the length of haircut.
- In the lowest position of the lever hair length is approximately the same as after № 1(3mm) comb.
- The level also extends the use of your blades as different cutting edge is used in each setting.
- To remove stuck hair move rapidly the lever from lower to upper position several times.

- If your clipper stops to cut and removing of stuck hair doesn't help, replace the blades with new.

## TIPS

- Cut the hair in a relaxed and slow manner. Use short strokes only to work gradually over the head.
- Always take off a little at a time.
- Cut dry hair only as it is easier to control haircut length.
- Don't cut fast.
- Don't press hard on the clipper.
- If you cut for the first time start with maximum comb attachment.

### STEP 1 – NAPE AND NECK

- Set № 1 (3 mm) or № 2 (6 mm) comb.
- Hold the clipper cutting edge up and begin the haircut. Start at the center of the head at the base of the neck (fig. 1).
- Slowly lead the clipper, working upwards and outwards, through the hair, trimming just a little at a time.
- Continue to cut back area from the bottom of the neck upwards to the top of the ears.

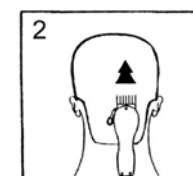
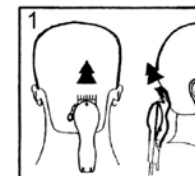

### STEP 2 – BACK OF THE HEAD

- Set № 3 (9 mm) or № 4 (12 mm) comb and cut the back of the head (fig. 2).

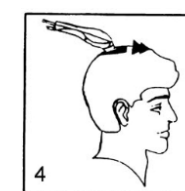
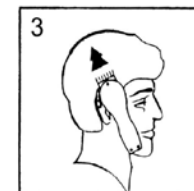

### STEP 3 – TEMPLES AND SIDE OF THE HEAD

- Set № 1 (3 mm) or № 2 (6 mm) comb and cut hairs in temples area.
- Set № 3 (9 mm) or № 4 (12 mm) comb and continue to cut hair to the top of the head (fig. 3).

### STEP 4 – TOP OF THE HEAD

- Set № 3 (9 mm) or № 4 (12 mm) comb and start to cut top of the head from back to front along the direction of normal hair growth (fig. 4).
- Comb attachment № 1 (3mm) or № 2 (6mm) are used to achieve a close crew cut or short cut.
- For longer haircut on the top of the head use the flat comb and lift hair on the top of the head. Cut over the comb, with the hair lifted or hold the hair between the fingers to lift it and cut it to desired length (fig. 5-6). Always start from the back of the head. You can cut the hair shorter gradually by reducing the space between the comb/fingers, and the head. Comb out trimmed hair and check for uneven strands.

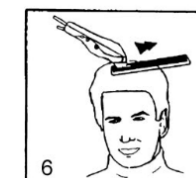
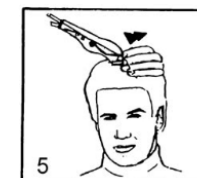

### STEP 5 – FINAL HAIR LEVELING

- Finally, use the lowest blade adjustment level. You don't need any comb. Trim hair around the base of the neck, sides of the neck and the ears with the clipper.
- Reverse the hair clipper (fig. 7).
- Press the clipper right angles to the head, tips of the blades lightly touching the skin and work downwards.

### SHORT HAIRCUTS AND FLAT TOPS

- Set № 4 (12 mm) comb and move the clipper from nape to the top of the head.
- Hold the comb parallel to the head and slowly move the clipper through the hair as shown (fig. 8).
- Cut the hair against the direction of their growth from the front to the top of the head. Then cut the side parts of the head.
- For "flat top" use the flat comb, not attachments. Starts to cut from the top of the head lifting hair with the comb.
- Using lower blade adjustment levels or smaller attachment combs cut hair to taper the hair down to the neckline.

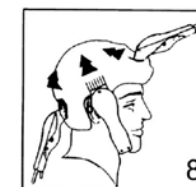
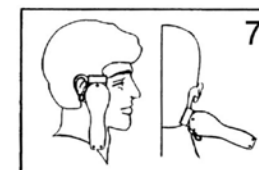



## BLADES ALIGNMENT

- Blades must be realigned if they have been removed for cleaning or replacement.
- To realign the blades simply match the upper and bottom blades teeth up, point for point.
- End of top blade teeth should be approximately 1.2 mm back from bottom blade. Compare your clipper blades with the figure.
- If blades are set incorrectly, add few drops of oil to the blades, switch on the clipper for a few seconds, then switch it off and unplug.
- Loosen screws slightly and adjust the blades. Tighten screws after blade is aligned.
- If the hair clipper buzzes, then adjust it using the screws (on the device). Before adjusting oil the blades.

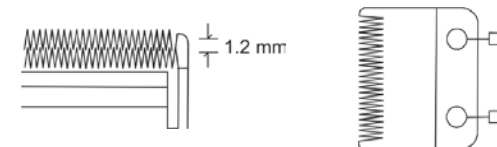

## CLEANING

- Mind to clean the appliance regularly for appliance and blades long life.
- Ensure that the appliance is switched off.
- Remove cut hair from the blades with the brush.
- Wipe the body of the hair clipper with wet cloth. Dry the appliance.
- Don't immerse the appliance in water or another liquid.
- Don't use chemical or abrasive cleaners.

## BLADES LUBRICATION

- Mind to oil the blades of the clipper every few haircuts for appliance and blades long life.
- Use only oil that is in set.

## SPECIFICATION

Model	Power supply	Power	Net weight / Gross weight	Package size (L x W x H)
LU-2520, LU-2521, LU-2522, LU-2523, LU-2524, LU-2525	230 V ~ 50 Hz	12 W	0,38 kg / 0,50 kg	180 mm x 58 mm x 240 mm

**Producer:**

Cosmos Far View International Limited  
Room 701, 16 apt, Lane 165, Rainbow North Street, Ningbo, China  
Made in China

**WARRANTY DOES NOT COVER SUPPLIES (filters, ceramic and non-stick coating, rubber seals, etc.)**

Production date is available in the serial number located on the identification sticker on the gift box and/or on sticker on the device. The serial number consists of 13 characters, the 4th and 5th characters indicate the month, the 6th and 7th indicate the year of device production.

Producer may change the complete set, appearance, country of manufacture, warranty and technical characteristics of the model without notice. Please check when purchasing device.

Current information about service centers is available on the website <http://lumme-ru.com/>

## УКР ПОСІБНИК З ЕКСПЛУАТАЦІЇ

### ЗАХОДИ БЕЗПЕКИ

Уважно прочитайте дану інструкцію перед експлуатацією приладу і збережіть її для довідок надалі.

- Перед першим включенням перевірте, чи відповідають технічні характеристики виробу, зазначені в маркованні, електроживленню у Вашій локальній мережі.
- Використовуйте тільки в побутових цілях. Прилад не призначений для промислового застосування.
- Не використовуйте поза приміщеннями.

- Не залишайте працюючий прилад без догляду.
- Не використовуйте прилад з пошкодженим мережним шнуром або іншими пошкодженнями.
- Стежте, щоб мережний шнур не торкався гострих крайок і гарячих поверхонь.
- Не тягніть, не перекручуйте і не намотуйте мережний шнур навколо корпусу приладу.
- При відключенні приладу від мережі живлення не тягніть за мережний шнур, беріться тільки за вилку.
- Не намагайтеся самостійно ремонтувати прилад. При виникненні неполадок звертайтеся до найближчого сервісного центру.
- Використання не рекомендованих додаткових приналежностей може бути небезпечним або призвести до пошкодження приладу.
- Завжди відключайте прилад від електромережі перед чищенням і якщо Ви ним не користуєтесь.

**УВАГА: Не використовуйте прилад поблизу ванн, раковин або інших ємкостей, заповнених водою.**

- Щоб уникнути враження електричним струмом і загоряння, не занурюйте прилад у воду або інші рідини. Якщо це відбулося, негайно відключіть його від електромережі і зверніться до сервісного центру для перевірки.
- Прилад не призначений для використання людьми з фізичними і психічними обмеженнями (у тому числі дітьми), що не мають досвіду поводження з даним приладом. У таких випадках користувач повинен бути попередньо проінструктований людиною, що відповідає за його безпеку.
- Не використовуйте електропровід у якості ручки при перенесенні або петельки для підвішування приладу.
- Не користуйтеся машинкою при пошкодженні гребеня або одного з зубців. В іншому випадку це може призвести до травм людини, яку підстригають.

**УВАГА: регулярно змащуйте леза.**

## ЗМАЗУВАННЯ ЛЕЗ

- Для забезпечення надійної роботи машинки її леза повинні регулярно змащувати.
- Не рекомендується застосовувати для змащення масло для волосся, жир і масло, розбавлене гасом або іншими розчинниками. Випаровування розчинника може привести до згущення масла і утруднення руху лез.

## ПІДГОТОВКА ДО РОБОТИ

- Перед початком стрижки перевірте машинку, переконайтеся, що між зубцями лез немає масла. Увімкніть машинку, щоб масло рівномірно розподілилося між лезами, і перевірте рівномірність їх ходу. Витріть масло, що виступило. Проводьте цю операцію після кожної стрижки.

## ТЕХНІЧНІ ХАРАКТЕРИСТИКИ

	Електроживлення	Потужність	Вага нетто / брутто	Розміри коробки (Д x Ш x В)
LU-2520, LU-2521, LU-2522, LU-2523, LU-2524, LU-2525	230 В ~ 50 Гц	12 Ватт	0,38 кг / 0,50 кг	180 мм x 58 мм x 240 мм

**Виробник:**

Cosmos Far View International Limited  
Room 701, 16 apt, Lane 165, Rainbow North Street, Ningbo,  
China  
Зроблено в Китаї

### ГАРАНТІЯ НЕ ПОШИРЮЄТЬСЯ НА ВИДАТКОВІ МАТЕРІАЛИ (ФІЛЬТРИ, КЕРАМІЧНІ ТА АНТИПРИГАРНІ ПОКРИТТЯ, ГУМОВІ УЩІПНЮВАЧІ ТА ІНШІ)

Дату виготовлення приладу можна знайти на серійному номері, розташованому на ідентифікаційному стікері на коробці виробу і/або на стікері на самому виробі. Серійний номер складається з 13 знаків, 4-й і 5-й знаки позначають місяць, 6-й і 7-й позначають рік виготовлення приладу.

Виробник на свій розсуд і без додаткових повідомлень може змінювати комплектацію, зовнішній вигляд, країну виробництва, термін гарантії і технічні характеристики моделі. Перевіряйте в момент отримання товару.

# КАЗ ПАЙДАЛАНУ БОЙЫНША НҰСҚАУЛЫҚ

## ҚАУІПСІЗДІК ШАРАЛАРЫ

Аспапты пайдаланар алдында осы нұсқаулықты мұқият оқыңыз және кейін анықтама алу үшін сақтап қойыңыз.

- Алғашқы қосу алдында бұйымның таңбалауында көрсетілген техникалық сипаттамалары жергілікті желіңіздегі электр қоректенуге сәйкес келетінін тексеріңіз.
- Тек тұрмыстық мақсатта пайдаланыңыз. Аспап өнеркәсіпте қолдануға арналмаған.
- Желілік бауы зақымданған немесе басқа зақымдары бар аспапты пайдаланбаңыз.
- Желілік бау өткір шеттер мен ыстық беттерге тимеуін байқаңыз.
- Желілік бауды аспап корпусының айналасына орамаңыз, бұрамаңыз және тартпаңыз.
- Аспапты қоректену желісінен ажыратқанда желілік бауды тартпай, тек ашадан ұстаңыз.
- Аспапты өз бетімен жөндеуге тырыспаңыз. Ақау туындаған жағдайда жақын орналасқан сервистік орталыққа жолығыңыз.
- Кеңес берілмеген қосымша керек-жарақты пайдалансаңыз, қауіп төнуі немесе аспап зақымдануы мүмкін.
- Аспапты тазалау алдында және оны пайдаланбасаңыз ылғи электр желіден ажыратыңыз.

**НАЗАР АУДАРЫҢЫЗ:** Аспапты су толған ванна, раковина немесе басқа ыдыстардың қасында пайдаланбаңыз.

- Электр тоқ соқпау және тұтанбау үшін аспапты суға немесе басқа сұйықтыққа батырмаңыз. Егер бұл бола қалса, оны бірден электр желіден ажыратып, тексеру үшін сервистік орталыққа жолығыңыз.
- Аспап физикалық және психикалық шектеулері бар, осы аспапты пайдалану тәжірибесі жоқ адамдармен (соның ішінде балалармен) пайдаланылуға арналмаған. Бұл жағдайда пайдаланушыны оның қауіпсіздігіне жауап беретін адам алдын ала үйрету керек.
- Электр бауды аспапты тасымалдаған кезде тұтқа немесе ілу үшін ілмек ретінде пайдаланбаңыз.
- Тарақ немесе тістерінің бірі зақымданғанда құралды пайдаланбаңыз. Керісінше жағдайда бұл шаш алдырған адамды жарақаттауы мүмкін.

**НАЗАР АУДАРЫҢЫЗ:** жүздерге үнемі май жағып тұрыңыз.

## ЖҮЗДЕРГЕ МАЙ ЖАҒУ

- Құралдың сенімді жұмысын қамтамасыз ету үшін оның жүздеріне май үнемі жағылып тұруы керек.
- Шашқа арналған майды, керосин немесе басқа еріткіш араласқан майды жағуға кеңес берілмейді. Еріткіштің булары майды қоюлатып, жүздің қозғалуын қиындатады.

## АЛҒАШҚЫ ПАЙДАЛАНАР АЛДЫНДА

- Шаш алудың алдында құралды тексеріңіз, жүздерінің тістері арасында май жоқтығына көз жеткізіңіз. Май жүздердің арасында тегіс таралуы үшін құралды қосыңыз және олардың тегіс жүрісін тексеріңіз. Шыққан майды сүртіңіз. Осы әрекетті шаш алған сайын жасаңыз.

## ТЕХНИКАЛЫҚ СИПАТТАМАЛАРЫ

	Электр қоректену	Қуаты	Нетто / брутто салмағы	Қорап өлшемдері (Ұ x Е x Б)
LU-2520, LU-2521, LU-2522, LU-2523, LU-2524, LU-2525	230 В ~ 50 Гц	12 Ватт	0,38 кг / 0,50 кг	180 мм x 58 мм x 240 мм

**Өндіруші зауыт:**

Cosmos Far View International Limited  
Room 701, 16 apt, Lane 165, Rainbow North Street, Ningbo,  
China  
Қытайда жасалған

**КЕПІЛДІК ШЫҒЫН МАТЕРИАЛДАРЫНА (СҮЗГІЛЕР, КЕРАМИКАЛЫҚ ЖӘНЕ КҮЮГЕ ҚАРСЫ ЖАБЫНДЫЛАР, РЕЗИНА НЫҒЫЗДАУЫШТАР МЕН БАСҚАЛАР) ТАРАЛМАЙДЫ.**

Аспап жасалу күнін бұйым қорабындағы сәйкестендіру стикерінде және/немесе бұйымның өзіндегі стикерде табуға болады. Сериялық нөмір 13 белгіден тұрады, 4-ші және 5-ші белгі аспаптың жасалу айын, 6-шы және 7-ші белгі жылын білдіреді.

Өндіруші аспаптың дизайны мен техникалық сипаттамаларын алдын ала ескетпей өзгерту құқығын өзінде қалдырады.

# BLR КІРАЎНІЦТВА ПА ЭКСПЛУАТАЦЫІ

## МЕРЫ БЯСПЕКІ

Ўважліва прачытайце дадзеную інструкцыю перад эксплуатацыяй прыбора і захаваеце яе для інфармацыі ў далейшым.

- Перад першапачатковым уключэннем праверце, ці адпавядаюць тэхнічныя характарыстыкі выраба, пазначаныя на маркіроўцы, электрасілкаванню ў Вашай лакальнай сетцы.
- Выкарыстоўвайце толькі ў побытавых мэтах. Прыбор не прызначаны для прамысловага ўжывання.
- Не выкарыстоўвайце па-за памяшканнямі.
- Не пакідайце працуючы прыбор без нагляду.
- Не выкарыстоўвайце прыбор з пашкоджаным сеткавым шнуром ці іншымі пашкоджаннямі.
- Сачыце, каб сеткавы шнур не крапаўся вострых кантаў ці гарачых паверхняў.
- Не цягніце, не перакручвайце і не намотвайце сеткавы шнур вакол корпуса прыбора.
- Падчас адключэння прыбора ад сеткі сілкавання не цягніце за сеткавы шнур, бярыцеся толькі за відэлец.
- Не спрабуйце самастойна рамантаваць прыбор. Пры ўзнікненні непаладак звяртайцеся ў найбліжэйшы сэрвісны цэнтр.
- Выкарыстанне не рэкамендаваных дадатковых прыладаў можа быць небяспечным ці прывесці да пашкоджання прыбора.
- Заўсёды адключайце прыбор ад электрасеткі перад чысткай, а таксама калі Вы ім не карыстаецеся.

**УВАГА: Не выкарыстоўвайце прыбор паблізу ваннаў, ракавін ці іншых ёмістасцяў, запоўненых вадой.**

- Дзеля пазбягання паразы электрычным токам і ўзгарання, не апускайце прыбор у ваду ці іншыя вадкасці. Калі гэта адбылося, неадкладна адключыце яго ад электрасеткі і звернецеся ў сэрвісны цэнтр для праверкі.
- Прыбор не прызначаны для выкарыстання людзьмі з фізічнымі і псіхічнымі абмежаваннямі (у тым ліку дзецьмі), якія не маюць досведу карыстання дадзеным прыборам. У такіх выпадках карыстальнік павінен быць папярэдне прайнструктаваны чалавекам, які адказвае за яго бяспеку.
- Не выкарыстоўвайце электрашнур у якасці ручкі пры пераносцы ці гафчакі для падвешвання прыбора.
- Не карыстайцеся машынкай пры пашкоджанні грэбня ці аднаго з зубцоў. У адваротным выпадку гэта можа прывесці да траўмаў подстригаемого.

**УВАГА: рэгулярна змазвайце лёзы.**

## ЗМАЗВАННЕ ЛЕЗАЎ

- Для забеспячэння надзейнай працы машынкі яе лёзы павінны рэгулярна змазвацца.
- Не рэкамендуецца ўжываць для змазкі масла для валасоў, тлушч і масла, разведзенае газай ці іншымі растваральнікамі. Выпарэнне растваральніка можа прывесці да згушчэння алею і цяжкасці руху лёзаў.

## ПАДРЫХТОЎКА ДА ПРАЦЫ

- Перад пачаткам стрыжкі праверце машынку, пераканаецеся, што паміж зубцамі лёзаў няма алею. Уключыце машынку, каб масла раўнамерна размеркавалася паміж лёзамі, і праверце раўнамернасць іх ходу. Вытрыце алей, якое выступіў. Рабіце гэта працэдуру апасля кожнай стрыжкі.

## ТЭХНІЧНЫЯ ХАРАКТАРЫСТЫКІ

	Электрасілкаванне	Магутнасць	Вес нета / брутта	Памеры скрыні (Д x Ш x В)
LU-2520, LU-2521, LU-2522, LU-2523, LU-2524, LU-2525	230 В ~ 50 Гц	12 Ватт	0,38 кг / 0,50 кг	180 мм x 58 мм x 240 мм

**Вытворца:**

Cosmos Far View International Limited  
Room 701, 16 apt, Lane 165, Rainbow North Street, Ningbo,  
China Зроблена ў Кітаі

### ГАРАНТЫЯ НЕ РАСПАЎСЮДЖАЕЦА НА РАСХОДНЫЯ МАТЭРЫЯЛЫ (ФІЛЬТРЫ, КЕРАМІЧНЫЯ І АНТЫПРЫГАРНІЯ ПАКРЫЦЦІ, ГУМОВЫЯ ЎШЧЫЛЬНЯЛЬНІКІ, І ІНШЫЯ)

Дату вытворчасці прыбора можна знайсці на серыйным нумары, які змешчаны на ідэнтыфікацыйным стыкеры на скрынцы выраба і/ці на стыкеры на самым вырабе. Серыйны нумар складаецца з 13 знакаў, 4-й і 5-й знакі паказваюць месяц, 6-й і 7-й паказваюць год выраба прыбора. Вытворца на сваё меркаванне і без дадатковых апавяшчэнняў можа змяняць камплектацыю, вонкавы выгляд, краіну вытворчасці, тэрмін гарантыі і тэхнічныя характарыстыкі мадэлі. Правярайце ў момант атрымання тавара.