

REDMOND

Комбайн кухонный

RFP-3904

Руководство по эксплуатации



Зарегистрируйте ваш прибор
и получите дополнительный год
гарантийного обслуживания



Если вы не получили требуемое качество обслуживания в сервисе, обращайтесь в головной сервисный центр по контактным данным, указанным в условиях гарантийного обслуживания

* См. раздел «ГАРАНТИЙНЫЕ ОБЯЗАТЕЛЬСТВА»



RUS	9
UKR	19
KAZ	28

СОДЕРЖАНИЕ

МЕРЫ БЕЗОПАСНОСТИ.....	9
Технические характеристики	12
Комплектация	12
Устройство модели.....	12
I. ПЕРЕД НАЧАЛОМ ИСПОЛЬЗОВАНИЯ.....	13
II. ЭКСПЛУАТАЦИЯ КОМБАЙНА.....	13
Общие правила работы с прибором	14
Использование измельчителя.....	14
Использование терки (шинковки).....	14
Использование насадки для нарезки кубиками	15
Системы защиты	15
III. УХОД ЗА ПРИБОРОМ	15
Очистка прибора.....	15
Очистка насадки для нарезки кубиками.....	16
Хранение и транспортировка	16
IV. ПЕРЕД ОБРАЩЕНИЕМ В СЕРВИС-ЦЕНТР.....	16
V. ГАРАНТИЙНЫЕ ОБЯЗАТЕЛЬСТВА.....	17

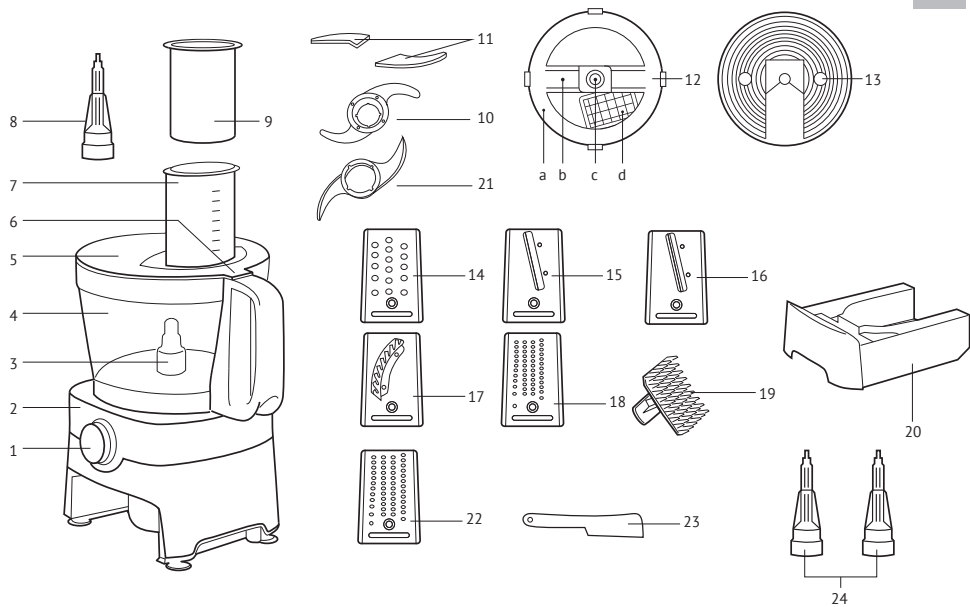

A2

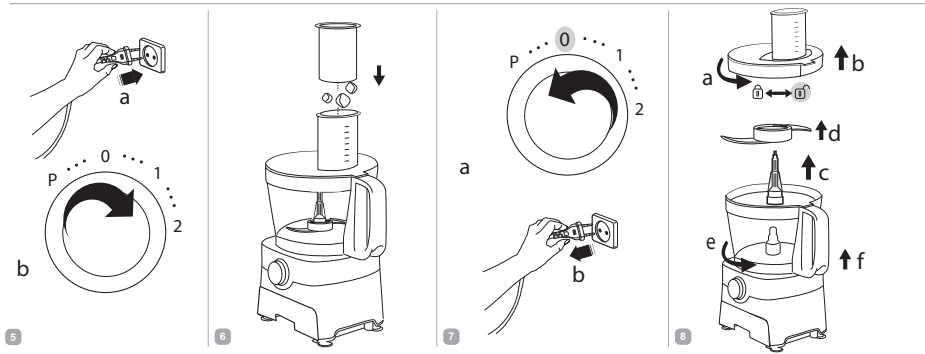
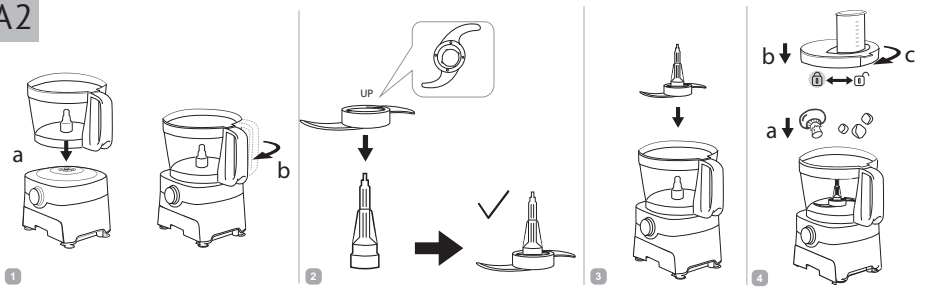

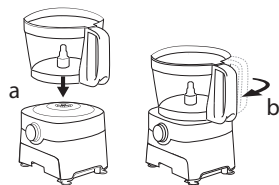

1

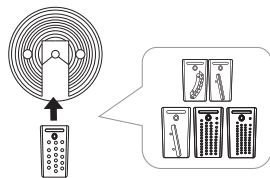

2

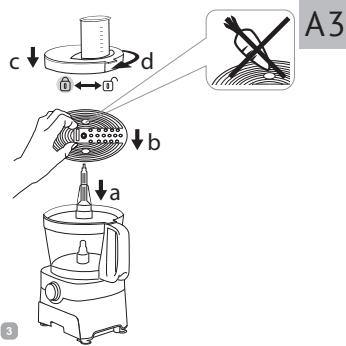

3

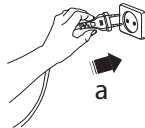

4



5



6

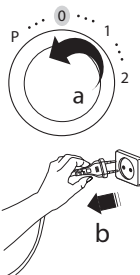

7

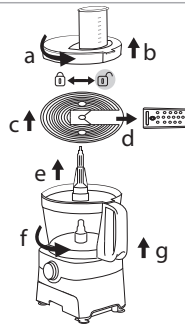



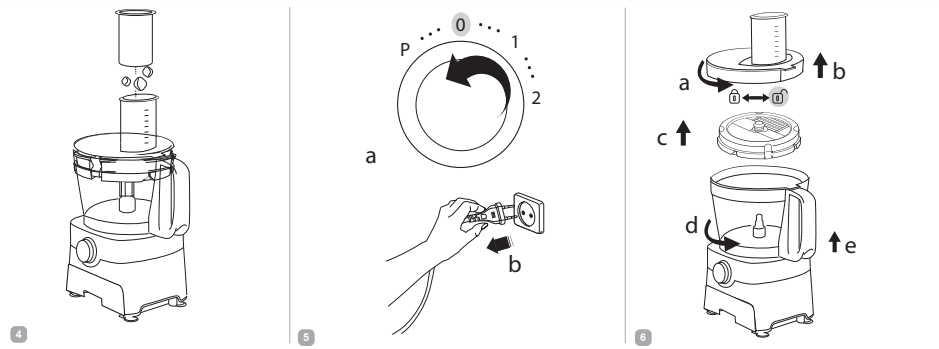
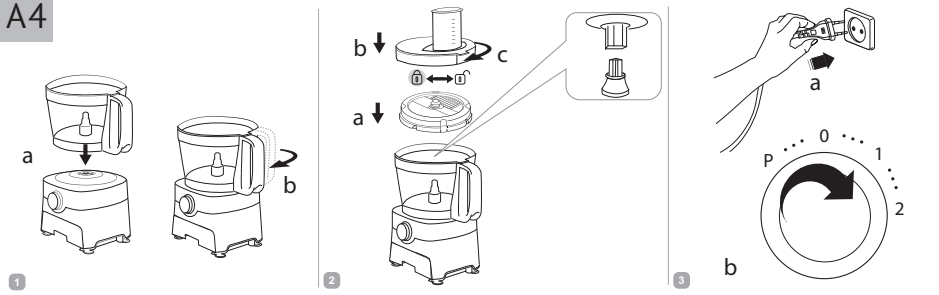

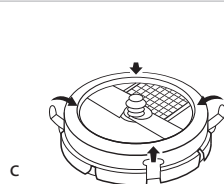
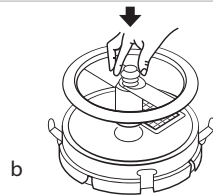
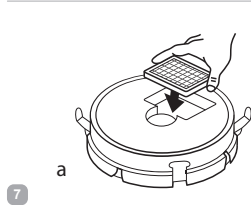
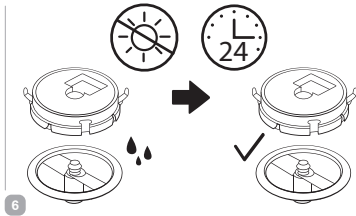
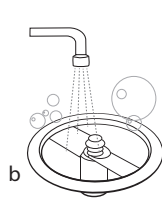
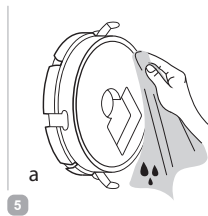
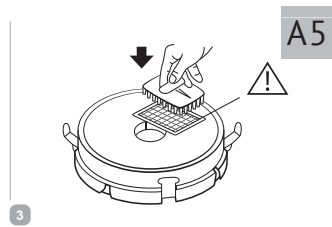
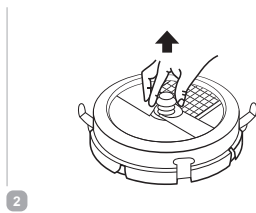
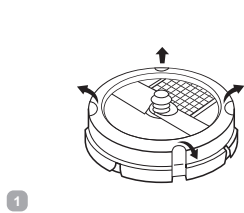



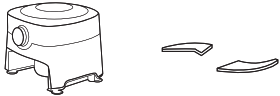







A4





A6

A7

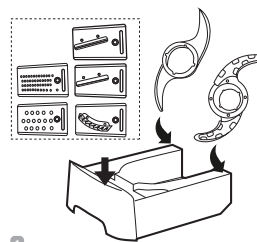

1

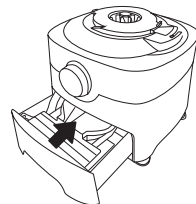

2

УВАЖАЕМЫЙ ПОКУПАТЕЛЬ!

Благодарим вас за то, что отдали предпочтение бытовой технике REDMOND.

REDMOND – это качество, надежность и неизменно внимательное отношение к потребностям клиентов. Надеемся, что вам понравится продукция компании и вы также будете выбирать наши изделия в будущем.

Комбайн кухонный REDMOND RFP-3904 – это компактный многофункциональный прибор для приготовления пищи в домашних условиях.

Хотите узнать больше? Посетите наш сайт www.redmond.com.ru.

Здесь вы найдете самую актуальную информацию о предлагаемой технике и ожидаемых новинках, сможете получить консультацию онлайн, а также заказать продукцию REDMOND и оригинальные аксессуары к ней в нашем интернет-магазине.

**Служба поддержки пользователей REDMOND в России:
8-800-200-77-21 (звонок по России бесплатный).**



Прежде чем использовать данное изделие, внимательно прочитайте руководство по эксплуатации и сохраните его в качестве справочника. Правильное использование прибора значительно продлит срок его службы.

Меры безопасности и инструкции, содержащиеся в данном руководстве, не охватывают все возможные ситуации, которые могут возникнуть в процессе эксплуатации прибора. При работе с устройством пользователь должен руководствоваться здравым смыслом, быть осторожным и внимательным.

МЕРЫ БЕЗОПАСНОСТИ

- Производитель не несет ответственности за повреждения, вызванные несоблюдением требований техники безопасности и правил эксплуатации изделия.
- Данный электроприбор представляет собой многофункциональное устройство для приготовления пищи в бытовых условиях и может применяться в квартирах, загородных домах или в других подобных условиях непромышленной эксплуатации. Промышленное или любое другое нецелевое использование устройства будет

считаться нарушением условий надлежащей эксплуатации изделия. В этом случае производитель не несет ответственности за возможные последствия.

- Перед подключением устройства к электросети проверьте, совпадает ли ее напряжение с номинальным напряжением питания прибора (см. технические характеристики или заводскую табличку изделия).
- Используйте удлинитель, рассчитанный на потребляемую мощность прибора: несоответствие параметров может привести к короткому замыканию или возгоранию кабеля.
- Выключайте прибор из розетки после использования, а также во время его очистки или перемещения. Извлекайте электрошнур сухими руками, удерживая его за штепсель, а не за провод.
- Не протягивайте шнур электропитания в дверных проемах или вблизи источников тепла.

Следите за тем, чтобы электрошнур не перекручивался и не перегибался, не соприкасался с острыми предметами, углами и кромками мебели.

STOP

ПОМНИТЕ: случайное повреждение кабеля электропитания может привести к неполадкам, которые не соответствуют условиям гарантии, а также к поражению электротоком. При повреждении шнура питания его замену, во избежание опасности, должен производить изготовитель, сервисная служба или аналогичный квалифицированный персонал.

- Не устанавливайте чашу с продуктами на мягкую поверхность. Это делает прибор неустойчивым во время работы.
- Запрещается прикасаться к подвижным частям прибора во время его работы. Будьте осторожны при работе с S-образным ножом или другими насадками с острыми лезвиями.

- Запрещена эксплуатация прибора на открытом воздухе: попадание влаги или посторонних предметов внутрь корпуса устройства может привести к его серьезным повреждениям.
- Перед очисткой прибора убедитесь, что он отключен от электросети и полностью остыл. Строго следуйте инструкциям по очистке прибора.
- Запрещены самостоятельный ремонт прибора или внесение изменений в его конструкцию. Ремонт прибора должен производиться исключительно специалистом авторизованного сервис-центра. непрофессионально выполненная работа может привести к поломке прибора, травмам и повреждению имущества.

STOP

ЗАПРЕЩАЕТСЯ погружать корпус прибора в воду или помещать его под струю воды!

- Прибор не предназначен для использования лицами (включая детей) с пониженными физическими, психическими или умственными способностями или при отсутствии у них опыта или знаний, если они не находятся под контролем или не проинструктированы об использовании данного прибора лицом, ответственным за их безопасность. Дети должны находиться под присмотром для недопущения игры с прибором.

STOP

ВНИМАНИЕ! Запрещено использование прибора при любых неисправностях.

Технические характеристики

Модель.....	RFP-3904
Номинальная мощность.....	1000 Вт
Максимальная мощность.....	1900 Вт
Напряжение.....	220–240 В, 50 Гц
Защита от поражения электротоком.....	класс II
Скорости вращения:	
1 скорость.....	14 200 об/мин
2 скорость.....	17 000 об/мин
Импульсный режим.....	есть
Объем чаши.....	3,5 л
S-образный нож измельчителя.....	есть
Набор терок и шинковок.....	есть
Контейнер для хранения насадок.....	есть
Насадка для нарезки кубиками.....	есть
Нескользящие ножки с присосками.....	есть
Защита двигателя от перегрева.....	есть
Блокировка при неправильной сборке.....	есть
Длина электрошнура.....	1 м
Габаритные размеры (Ш × В × Г).....	279 × 440 × 223 мм
Вес нетто.....	4 кг

Комплектация

Основание комбайна с электродвигателем.....	1 шт.
Чаша комбайна с крышкой.....	1 шт.
Толкатель с мерным стаканом.....	1 шт.
Съемная втулка.....	3 шт.
S-образный нож измельчителя.....	1 шт.
Диск для крепления терки/шинковки.....	1 шт.
Крупная терка.....	1 шт.
Средняя терка.....	1 шт.

Мелкая терка.....	1 шт.
Крупная шинковка.....	1 шт.
Мелкая шинковка.....	1 шт.
Шинковка для нарезки картофеля фри.....	1 шт.
Насадка для нарезки кубиками.....	1 шт.
Кондитерский шпатель.....	1 шт.
Нож для теста.....	1 шт.
Приспособление для очистки режущей решетки.....	1 шт.
Руководство по эксплуатации.....	1 шт.
Сервисная книжка.....	1 шт.

Производитель имеет право на внесение изменений в дизайн, комплектацию, а также в технические характеристики изделия в ходе постоянного совершенствования своей продукции без дополнительного уведомления об этих изменениях. В технических характеристиках допускается погрешность ±10%.

Устройство модели (схема **A1**, стр. 3)

1. Регулятор скорости вращения
2. Основание прибора с электродвигателем
3. Соединительный вал
4. Чаша комбайна
5. Крышка чаши комбайна
6. Выступ для фиксации крышки
7. Отверстие для подачи продуктов
8. Съемная втулка
9. Толкатель с мерным стаканом
10. Нож измельчителя
11. Защитные чехлы для ножа измельчителя

12. Насадка для нарезки кубиками:
 - a. диск с фиксирующими зажимами
 - b. рама с горизонтальным ножом
 - c. ручка насадки
 - d. режущая решетка
13. Диск для крепления терки/шинковки
14. Крупная терка
15. Крупная шинковка
16. Мелкая шинковка
17. Шинковка для нарезки картофеля фри
18. Мелкая терка
19. Приспособление для очистки режущей решетки
20. Выдвижной контейнер для хранения ножа измельчителя, терок и шинковок
21. Нож для теста
22. Средняя терка
23. Кондитерский шпатель
24. Запасные съемные втулки

I. ПЕРЕД НАЧАЛОМ ИСПОЛЬЗОВАНИЯ

Аккуратно достаньте изделие и его комплектующие из коробки. Удалите все упаковочные материалы и рекламные наклейки.



Обязательно сохраните на месте предупреждающие наклейки, наклейки-указатели (при наличии) и табличку с серийным номером изделия на его корпусе!

После транспортировки или хранения при низких температурах необходимо выдержать прибор при комнатной температуре не менее 2 часов перед включением.

Протрите корпус прибора влажной тканью. Промойте съемные части и чашу комбайна теплой водой с мягким моющим средством. Будьте осторожны при обращении с ножами: они очень острые. Перед началом эксплуатации основание прибора и съемные части должны полностью высохнуть при комнатной температуре.

II. ЭКСПЛУАТАЦИЯ КОМБАЙНА

Благодаря использованию насадок комбайн может выполнять функции нескольких полноценных кухонных приборов:

Нож измельчителя быстро измельчает мясо, твердый сыр, овощи, травы, чеснок, лесные и грецкие орехи и т. п.	
Нож для теста предназначен для приготовления жидкого теста	
Крупная, средняя и мелкая терки мелко нарезают яблоки, морковь, корни сельдерея, твердый сыр и другие продукты для салатов или для последующей обжарки (пассерования)	
Крупная и мелкая шинковки нарезают ломтиками морковь, яблоки, шинкуют капусту и т. п. Для приготовления блюд восточной кухни идеально подойдет мелкая шинковка, нарезающая продукты очень тонкими ломтиками	
Шинковка для картофеля фри идеально нарежет картофель для жарки во фритюре	
Насадка для нарезки кубиками нарежет кубиками или короткой соломкой картофель (сырой и вареный), морковь, огурцы, томаты сладкий перец, репчатый лук, яблоки, груши, мягкие фрукты без косточек, мягкий сыр, вареную колбасу, а также вареное или жареное, отделенное от костей мясо птицы	



Общие правила работы с прибором

- Устанавливайте основание прибора на ровную твердую горизонтальную поверхность.
- Заполняйте чашу комбайна продуктами не выше максимальной отметки на мерной шкале (2000 ml).
- Мясо перед измельчением или нарезкой отделите от костей и удалите жилы.
- Замороженные продукты необходимо разморозить.
- При обработке фруктов и ягод разрежьте их и извлеките косточки или семена.
- Перед нарезкой горячих продуктов дайте им остыть: они станут тверже, что облегчит нарезку и предотвратит превращение продуктов в пюре.
- Не используйте прибор для измельчения кофе, льда, сахара, круп, сушеных бобов и других особо твердых продуктов.
- При работе с теркой (шинковкой) и насадкой для нарезки кубиками крупные ингредиенты разрежьте на несколько частей, так, чтобы они полностью поместились в отверстие для подачи продуктов.
- При работе с измельчителем предварительно нарежьте продукты кусочками размером 3–4 см.

Максимальное время обработки – 1 минута. Перед повторной обработкой делайте перерыв не менее 3 минут. После пяти включений подряд необходимо, чтобы прибор полностью остыл (в течение 15–20 минут).

Использование измельчителя

Порядок сборки и использования измельчителя см. на схеме **A2**, стр. 4.

Поверните чашу по часовой стрелке до щелчка. Наденьте нож измельчителя на съемную втулку и осторожно снимите защитные пластиковые чехлы с лезвий ножа, затем установите съемную втулку с ножом на соединительный вал внутри чаши. Не касайтесь лезвий, они очень острые! Загрузите предварительно нарезанные кусочками по 3–4 см продукты в чашу. Установите крышку на чашу и поверните ее по часовой стрелке до щелчка, чтобы стрелка  на крышке оказалась над значком .

Для эффективного измельчения рекомендуется закладывать продукты в количестве:

- шоколад – не более 200 г;
- сыр – не более 350 г;
- мясо – не более 800 г;
- твердые овощи, грецкие орехи и специи – не более 150 г;
- фрукты – не более 500 г;
- репчатый лук – не более 700 г.

Для кратковременной обработки продуктов на максимальной скорости удерживайте регулятор скорости в положении «P» в течение 3–5 секунд с перерывами на 1–2 секунды.

Использование терки (шинковки)

Порядок сборки и использования терки (шинковки) см. на схеме **A3**, стр. 5.

Поверните чашу по часовой стрелке до щелчка, установите диск с закрепленной теркой (шинковкой) на съемную втулку так, чтобы металлический стержень втулки попал в круглое отверстие на терке (шинковке). Для удобства установки на диске предусмотрены отверстия для пальцев. Установите крышку и поверните ее по часовой стрелке до щелчка, чтобы стрелка ▽ на крышке оказалась над значком .

Загружайте продукты в чашу через отверстие для подачи продуктов, крупные ингредиенты разрежьте на несколько частей. Проталкивайте их толкателем.

STOP Проталкивайте продукты, слегка нажимая на толкатель, не прилагайте чрезмерных усилий – это может привести к перегрузке и поломке съемной втулки. Поломка съемной втулки при данных обстоятельствах не будет являться гарантийным случаем.

ЗАПРЕЩАЕТСЯ проталкивать продукты иными предметами или руками во избежание травм или поломки прибора!

Использование насадки для нарезки кубиками

Порядок сборки и использования насадки для нарезки кубиками см. на схеме **A4**, стр. 6.

Поверните чашу по часовой стрелке до щелчка, установите насадку для нарезки кубиками на соединительный вал внутри чаши, совместив центр режущей решетки с ручкой чаши. Держите насадку за пластиковую ручку в центре диска.

STOP Не касайтесь горизонтального ножа и решетки во избежание травм!

Установите крышку и поверните ее по часовой стрелке до щелчка, чтобы стрелка ▽ на крышке оказалась над значком .

Загружайте продукты в чашу через отверстие для подачи продуктов, крупные ингредиенты разрежьте на несколько частей. Проталкивайте их толкателем. Увеличивая или уменьшая давление на толкатель, можно регулировать размер кубиков.

STOP Проталкивайте продукты, слегка нажимая на толкатель, не прилагайте чрезмерных усилий – это может привести к перегрузке и поломке съемной втулки. Поломка съемной втулки при данных обстоятельствах не будет являться гарантийным случаем.

ЗАПРЕЩАЕТСЯ проталкивать продукты иными предметами или руками во избежание травм или поломки прибора!

Системы защиты

- Прибор оснащен системой автоматического отключения при перегреве. Если во время работы двигатель неожиданно остановился, отключите прибор от электросети и дайте ему остыть в течение 30 минут. После подключения к электросети прибор будет готов к работе.
- Прибор оборудован защитной системой блокировки. Если чаша установлена неправильно или крышка чаши закрыта не до конца, двигатель не будет работать. Если после подключения к электросети прибор не включается, отключите прибор от электросети и проверьте правильность сборки: все элементы прибора должны быть установлены плотно, до упора.

III. УХОД ЗА ПРИБОРОМ

Очистка прибора

Рекомендуемые способы очистки различных деталей прибора приведены в таблице **A6**, стр. 8. Очищайте все детали и насадки прибора сразу после использования.

 **ВНИМАНИЕ!** Перед разборкой и очисткой выключите прибор и отключите его от электросети.

Протирайте основание прибора с электродвигателем влажной мягкой тканью. Насадки и другие детали прибора очищайте мягкими неабразивными моющими средствами.

СТОП ЗАПРЕЩАЕТСЯ погружать основание прибора и шнур электропитания в воду или помещать их под струю воды!

ЗАПРЕЩАЕТСЯ использование при очистке прибора грубых салфеток или губок, абразивных паст. Также недопустимо использование любых химически агрессивных или других веществ, не рекомендованных для применения с предметами, контактирующими с пищей.

При очистке ножей и лезвий будьте осторожны – они очень острые! Промывайте их под струей теплой воды. После очистки наденьте предохранительные чехлы на лезвия ножа.

Металлические поверхности и детали хорошо отмываются, приобретая блеск, при добавлении в воду лимонного сока. Не очищайте металлические детали прибора в посудомоечной машине, поскольку моющие средства могут вызвать потемнение их поверхности.

Нож для теста, диск для крепления терки/шинковки, приспособление для очистки режущей решетки можно очищать как под струей теплой воды, так и в посудомоечной машине. Максимальная температура при очистке неметаллических деталей в посудомоечной машине не должна превышать 40°C.

Перед повторной эксплуатацией детали прибора должны полностью высохнуть при комнатной температуре и естественной вентиляции воздуха.

Очистка насадки для нарезки кубиками

Порядок очистки насадки для нарезки кубиками см. на схеме **A5**, стр. 7. Храните насадку в собранном виде.

 Не касайтесь верхнего края решетки руками во избежание травмы! Режущие кромки остро заточены!

Хранение и транспортировка

Перед хранением и повторной эксплуатацией очистите и полностью просушите все части прибора. Храните прибор в сухом вентилируемом месте вдали от нагревательных приборов и попадания прямых солнечных лучей.

Для вашего удобства в кухонном комбайне REDMOND RFP-3904 предусмотрена система хранения для небольших деталей (см. схему **A7**, стр. 8).

При транспортировке и хранении запрещается подвергать прибор механическим воздействиям, которые могут привести к повреждению прибора и/или нарушению целостности упаковки.

Необходимо беречь упаковку прибора от попадания воды и других жидкостей.

IV. ПЕРЕД ОБРАЩЕНИЕМ В СЕРВИС-ЦЕНТР

Неисправность	Возможная причина	Способ устранения
Прибор не работает	Шнур питания не подсоединен к электросети	Подсоедините шнур питания прибора к электросети

Неисправность	Возможная причина	Способ устранения
Прибор не работает	В электророзетке отсутствует напряжение	Подключите прибор к исправной электророзетке
	Сработала система блокировки двигателя из-за неправильной сборки прибора	См. раздел «Системы защиты»
При измельчении продуктов чувствуется сильная вибрация прибора	Продукты нарезаны слишком крупно	Нарезайте продукты мельче
	Прибор установлен на наклонной или неровной поверхности	Установите основание прибора на ровную твердую горизонтальную поверхность
Двигатель остановился во время работы	На терке (шинковке) скапливается измельченный продукт	Выключите прибор. Очистите терку (шинковку)
	Сработала защита от перегрева	См. раздел «Системы защиты»
Электродвигатель работает, но втулка не вращается	Из-за перегрузки сломалась съемная втулка	Прибор оснащен защитой внутренних элементов. Для защиты электродвигателя и шестеренок используется втулка, которая при перегрузке повреждается. Чтобы избежать перегрузки, не прилагайте чрезмерных усилий при проталкивании продуктов. Замените втулку (запасные втулки входят в комплект поставки). Поломка съемной втулки при данных обстоятельствах не является гарантийным случаем
Во время работы появился запах пластика	Прибор перегрелся	Сократите время непрерывной работы прибора. Увеличьте интервалы между включениями
	Прибор новый, запах исходит от защитного покрытия	Проведите тщательную очистку прибора. Запах исчезнет после нескольких включений



В случае если неисправность устранить не удалось, обратитесь в авторизованный сервисный центр.



Запчасти для постгарантийного ремонта можно найти на сайте <https://redmondsale.com>

V. ГАРАНТИЙНЫЕ ОБЯЗАТЕЛЬСТВА



* Стандартная гарантия 1 год. Дополнительный год гарантийного обслуживания предоставляется после регистрации прибора в приложении Ready for Sky в разделе «Акции». Информация об условиях для вашей страны доступна на сайте <https://r4s.redmond.company>

В течение гарантийного периода изготовитель обязуется устранить путем ремонта, замены деталей или замены всего изделия любые заводские дефекты. Гарантия вступает в силу только в том случае, если дата покупки подтверждена печатью магазина и подписью продавца на оригинальном гарантийном талоне. Настоящая гарантия признается лишь в том случае, если изделие применялось в соответствии с руководством по эксплуатации, не ремонтировалось, не разбиралось и не было повреждено в результате неправильного обращения с ним, а

также сохранена полная комплектность изделия. Данная гарантия не распространяется на естественный износ изделия и расходные материалы (ножи, съемные втулки и т. д.).

Срок службы изделия и срок действия гарантийных обязательств на него исчисляются со дня продажи или с даты изготовления изделия (в случае, если дату продажи определить невозможно).

Дату изготовления прибора можно найти в серийном номере, расположенном на идентификационной наклейке на корпусе изделия. Серийный номер состоит из 13 знаков. 6-й и 7-й знаки обозначают месяц, 8-й – год выпуска устройства.

0	0	0	0	0	0	1	1	2	3	3	3	3	3
---	---	---	---	---	---	---	---	---	---	---	---	---	---

1 – месяц производства (01 – январь, 02 – февраль ... 12 – декабрь)

2 – год производства (1 – 2021 г., 2 – 2022 г. ... 0 – 2030 г.)

3 – серийный номер модели

Установленный производителем срок службы прибора составляет 3 года со дня его приобретения при условии, что эксплуатация изделия производится в соответствии с данным руководством и применимыми техническими стандартами.

Упаковку, руководство пользователя, а также сам прибор необходимо утилизировать в соответствии с местной программой по переработке отходов. Не выбрасывайте такие изделия вместе с обычным бытовым мусором.



Перед початком використання уважно прочитайте інструкцію з експлуатації і збережіть її як довідник. Правильне використання приладу значно продовжить термін його служби.

Заходи безпеки та інструкції, що містяться в цьому посібнику, не охоплюють всі можливі ситуації, які можуть виникнути в процесі експлуатації приладу. Під час використання пристрою користувач повинен керуватися здоровим глуздом, бути обережним і уважним.

ЗАХОДИ БЕЗПЕКИ

- Виробник не несе відповідальності за пошкодження, спричинені недотриманням вимог щодо техніки безпеки та правил експлуатації виробу.
- Даний електроприлад являє собою багатофункціональний пристрій для приготування їжі в побутових умовах і може застосовуватися в квартирах, замських будинках або в інших подібних умовах непромислової експлуатації. Промислове або будь-яке інше нецільове використання пристрою буде вважатися порушенням умов належної експлуатації виробу. У цьому випадку виробник не несе відповідальності за можливі наслідки.



- Перед підключенням пристрою до електромережі перевірте, чи збігається її напруга з номінальною напругою живлення приладу (див. технічні характеристики або заводську табличку виробу).
- Використовуйте подовжувач, розрахований на споживану потужність приладу: невідповідність параметрів може призвести до короткого замикання або займання кабелю.
- Вимикайте прилад із розетки після використання, а також під час його очищення або переміщення. Витягуйте електрошнур сухими руками, утримуючи його за штепсель, а не за дрід.
- Не протягуйте шнур електроживлення в дверних отворах або поблизу джерел тепла. Стежте за тим, щоб електрошнур не перекручувався та не перегинався, не стикався з гострими предметами, кутами й краями меблів.

ПАМ'ЯТАЙТЕ: випадкове пошкодження кабелю електроживлення може призвести до неполадок, які не відповідають умовам га-

рантії, а також до ураження електрострумом. Пошкоджений електрокабель потребує термінової заміни в сервіс-центрі.

- Не встановлюйте чашу з продуктами на м'яку й нетерmostійку поверхню. Це робить прилад нестійким під час роботи.
- Не торкайтеся рухомих частин приладу під час роботи. Будьте обережні, встановлюючи S-подібний ніж або інші насадки з гострими лезами.
- Заборонено експлуатацію приладу на відкритому повітрі: потрапляння вологи або сторонніх предметів всередину корпусу пристрою може призвести до його серйозних пошкоджень.
- Перед очищенням приладу переконайтеся, що він відключений від електромережі й повністю охолов. Чітко дотримуйтеся інструкцій щодо очищення приладу.

STOP

ЗАБОРОНЯЄТЬСЯ занурювати корпус приладу у воду або поміщати його під струмисьом води!

- Даний прилад не призначений для використання людьми (в тому числі дітьми), в яких є фізичні, нервові або психічні відхилення або брак досвіду та знань, за винятком випадків, коли за такими особами здійснюється нагляд або проводиться їхній інструктаж щодо використання даного приладу особою, що відповідає за їхню безпеку. Необхідно наглядати за дітьми, щоб не допустити їхніх ігор із приладом, його комплектуючими, а також заводською упаковкою. Очищення й обслуговування пристрою не мають виконувати діти без нагляду дорослих.
 - Заборонено самостійний ремонт приладу або внесення змін до його конструкції. Ремонт приладу має здійснюватися винятково фахівцем авторизованого сервіс-центру. Некваліфіковано виконана робота може призвести до поломки приладу, травм і пошкодження майна.
- УВАГА! Заборонено використання приладу за будь-яких несправностей.**

STOP

Технічні характеристики

Модель.....	RFP-3904
Номінальна потужність.....	1000 Вт
Максимальна потужність.....	1900 Вт
Напруга	220–240 В, 50 Гц
Захист від ураження струмом	клас II
Швидкості обертання:	
1 швидкість.....	14 200 об/хв
2 швидкість.....	17 000 об/хв
Імпульсний режим.....	€
Об'єм чаші.....	3,5 л
S-подібний ніж подрібнювача	€
Набір терок і шинковок.....	€
Контейнер для зберігання насадок.....	€
Насадка для нарізки кубиками.....	€
Нековзні ніжки з присосками	€
Захист двигуна від перегріву	€
Блокування двигуна при неправильній збірці	€
Довжина електрошнура	1 м
Габаритні розміри (Ш × В × Г).....	279 × 440 × 223 мм
Вага нетто.....	4 кг

Комплектація

Основа комбайна з електродвигуном.....	1 шт.
Чаша комбайна з кришкою.....	1 шт.
Товкач з мірним стаканом	1 шт.
Знімна втулка.....	3 шт.
S-подібний ніж подрібнювача	1 шт.
Диск для кріплення тертки/шатківниці	1 шт.
Велика тертка.....	1 шт.

Середня тертка	1 шт.
Дрібна тертка.....	1 шт.
Велика шатківниця.....	1 шт.
Дрібна шатківниця.....	1 шт.
Шатківниця для нарізання картоплі фри	1 шт.
Насадка для нарізки кубиками.....	1 шт.
Ніж для тіста	1 шт.
Кондитерський шпатель	1 шт.
Пристрій для очищення ріжучої решітки.....	1 шт.
Інструкція з експлуатації.....	1 шт.
Сервісна книжка.....	1 шт.

Виробник має право на внесення змін до дизайну, комплектації, а також до технічних характеристик виробу під час вдосконалення своєї продукції без додаткового повідомлення про ці зміни. У технічних характеристиках допускається похибка $\pm 10\%$.

Будова приладу (схема А1, стор. 3)

1. Регулятор швидкості обертання
2. Основа приладу з електродвигуном
3. З'єднувальний вал
4. Чаша комбайна
5. Кришка чаші комбайна
6. Виступ для фіксації кришки
7. Отвір для подачі продуктів
8. Знімна втулка
9. Товкач з мірним стаканом
10. Ніж подрібнювача

11. Чохли для безпечного зберігання ніжа подрібнювача
12. Насадка для нарізки кубиками:
 - a. диск із фіксувальними затискачами
 - b. рама з горизонтальним ножем
 - c. ручка насадки
 - d. ріжуча решітка
13. Диск для кріплення тертки/шатківниці
14. Велика тертка
15. Велика шатківниця
16. Дрібна шатківниця
17. Шатківниця для нарізання картоплі фірі
18. Дрібна тертка
19. Пристрій для очищення ріжучої решітки
20. Висувний контейнер для зберігання ножа подрібнювача, терток і шатківниць
21. Ніж для тіста
22. Середня тертка
23. Кондитерський шпатель
24. Запасні знімні втулки

I. ПЕРЕД ПОЧАТКОМ ВИКОРИСТАННЯ

Акуратно дістаньте виріб і його комплектуючі з коробки. Виділіть усі пакувальні матеріали та рекламні наклейки.







Обов'язково збережіть на місці застережні наклейки, наклейки-показники (за наявності) і табличку з серійним номером виробу на його корпусі!



Після транспортування або зберігання за низьких температур необхідно витримати прилад за кімнатної температури не менше ніж 2 години перед увімкненням.

Повністю розмотайте мережевий шнур. Встановіть прилад на тверду рівну горизонтальну поверхню. Корпус приладу протріть вологою тканиною. Знімні деталі промийте теплою водою, ретельно просушіть усі елементи приладу перед увімкненням в електромережу. Будьте обережні з ножами: вони дуже гострі. Перед приготуванням переконайтеся в тому, що зовнішні й видимі внутрішні частини приладу не мають пошкоджень, сколів та інших дефектів.

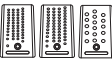
II. ЕКСПЛУАТАЦІЯ ПРИЛАДУ

Завдяки комплекту змінних насадок прилад може виконувати функції декількох кухонних приладів:

Ніж подрібнювача швидко подрібнює м'ясо, твердий сир, овочі, лісові та волоські горіхи, трави, часник та інші продукти	
Ніж для тіста призначений для приготування рідкого тіста	
Велика, середня й дрібна тертки дрібно нарізують яблука, моркву, коріння селери, твердий сир і інші продукти для салатів або для подальшого обсмажування (пасерування)	
Велика та дрібна шатківниці нарізають скибками моркву, яблука, шаткують капусту тощо. Для приготування страв східної кухні ідеально підійде дрібна шатківниця, яка нарізає продукти дуже тонкими скибками	

<p>Шатківниця для картоплі фрі ідеально наріже картоплю для смаження у фритюрі</p>	
<p>Насадка для нарізки кубиками наріже кубиками або короткою соломкою картопля (сирий і варений), морква, огірки, томати солодкий перець, ріпчаста цибуля, яблука, груші, м'які фрукти без кісточок, м'який сир, варену ковбасу, а також варене або смажене, відокремлене від кісток м'ясо птиці</p>	

Загальні правила роботи з приладом

- Встановлюйте підставу приладу на рівну тверду горизонтальну поверхню.
- Заповнюйте чашу комбайна продуктами не вище максимальної позначки на мірної шкалі (2000 ml).
- М'ясо перед подрібненням розморозьте, відокремте від кісток, видаліть жири.
- Перед нарізанням гарячих продуктів дайте їм охолонути: вони стануть більш твердими, що полегшить нарізання і запобіжить перетворенню продуктів на пюре.
- Під час обробки фруктів і ягід розріжте їх та дістаньте кісточки.
- Заморожені продукти перед подрібненням необхідно розморозити.
- Не використовуйте прилад для подрібнення кави, льоду, цукру, круп, бобів і інших дуже твердих продуктів.
- При роботі з теркою (шинковкой) і насадкою для нарізки кубиками великі інгредієнти розріжте на кілька частин,



так, щоб вони повністю помістилися в отвір для подачі продуктів.

- При роботі з подрібнювачем попередньо наріжте продукти шматочками розміром 3–4 см.

Максимальний час обробки – 1 хвилина. Перед повторною обробкою робіть перерву не менше ніж 3 хвилини. Після 5 вмикань посіль необхідно, щоб прилад повністю охолонув (упродовж 15–20 хвилин).

Використання подрібнювача



Порядок складання і використання подрібнювача див. на схемі **A2**, стор. 4.

Поверніть чашу за годинниковою стрілкою до клацання. Надіньте ніж подрібнювача на знімну втулку і обережно зніміть захисні пластикові чохла з лез ножа, потім становіть знімну втулку з ножем на з'єднувальний вал усередині чаші. Не торкайтеся лез, вони дуже гострі! Завантажте попередньо нарізані шматочками по 3–4 см продукти в чашу. Встановіть кришку на чашу і поверніть кришку за годинниковою стрілкою  до клацання, щоб стрілка на кришці опинилася над значком .

Для короткочасної обробки продуктів на максимальній швидкості утримуйте регулятор швидкості в положенні «Р» протягом 3–5 секунд з перервами на 1–2 секунди.

Використання тертки (шатківниці)

Порядок складання і використання тертки (шатківниці) див. на схемі **A3**, стор. 5.

Поверніть чашу за годинниковою стрілкою до клацання. Встановіть диск із закріпленою терткою (шатківницею) на знімну втулку так, щоб металевий стержень втулки потрапив у круглий отвір на тертці (шатківниці). Для зручності встановлення на диску передбачені отвори для пальців. Встановіть кришку на чашу і поверніть кришку за годинниковою стрілкою  до клацання, щоб стрілка на кришці опинилася над значком .

Завантажуйте продукти в чашу через отвір для подавання продуктів, великі інгредієнти розріжте на кілька частин. Простовхуйте їх штовхачем.

STOP *Простовхуйте продукти, злегка натискаючи на штовхач, не докладайте надмірних зусиль – це може привести до перевантаження і поломки знімної втулки. Поломка знімної втулки при даних обставинах не буде гарантійним випадком.*



ЗАБОРОНЯЄТЬСЯ простовхувати продукти іншими предметами або руками, щоб уникнути травм або поломки приладу!

Використання насадки для нарізання кубиками

Порядок складання і використання тертки насадки для нарізання кубиками див. на схемі **A4**, стор. 6.

Поверніть чашу за годинниковою стрілкою до клацання, встановіть насадку для нарізання кубиками на з'єднувальний вал усередині чаші, поєднавши центр ріжучої решітки з ручкою чаші. Тримайте насадку за пластикову ручку в центрі диска.

STOP *Не торкайтеся горизонтального ножа та решітки, щоб уникнути травм!*

Встановіть кришку на чашу і поверніть кришку за годинниковою стрілкою  до клацання, щоб стрілка на кришці опинилася над значком .

Завантажуйте продукти в чашу через отвір для подавання продуктів, великі інгредієнти розріжте на кілька частин. Простовхуйте їх штовхачем. Збільшуючи або зменшуючи тиск на штовхач, можна регулювати розмір кубиків.

STOP *Простовхуйте продукти, злегка натискаючи на штовхач, не докладайте надмірних зусиль – це може привести до перевантаження і поломки знімної втулки. Поломка знімної втулки при даних обставинах не буде гарантійним випадком.*

ЗАБОРОНЯЄТЬСЯ простовхувати продукти іншими предметами або руками, щоб уникнути травм або поломки приладу!

Система захисту

- Прилад оснащений системою автоматичного відключення при перегріванні. Якщо під час роботи двигун несподівано зупинився, вимкніть прилад від електромережі і дайте йому охолонути протягом 30 хвилин. Після підключення до електромережі прилад буде готовий до роботи.
- Прилад обладнано захисною системою блокування двигуна. Якщо чаша встановлена неправильно або кришка чаші закрита не повністю, двигун не працюватиме. Якщо після підключення до електромережі прилад не включається, відключіть прилад від електромережі і перевірте правильність складання: всі елементи приладу повинні бути встановлені щільно, до упору.

III. ДОГЛЯД ЗА ПРИЛАДОМ

Очищення приладу

Рекомендовані способи очищення різних деталей приладу наведені в таблиці **A6**, стор. 8. Очищуйте всі насадки і деталі приладу відразу після використання.

 **УВАГА!** Перед розбиранням і очищенням вимкніть прилад і вимкніть його від електромережі.

Протирайте основу приладу вологою м'якою тканиною. Насадки та інші деталі приладу очищайте м'якими неабразивними миючими засобами.

 **ЗАБОРОНЯЄТЬСЯ** поміщати основу приладу під струмінь води або занурювати її у воду!

ЗАБОРОНЯЄТЬСЯ використання при очищенні приладу грубих серветок або губок абразивних пасти. Також неприпустиме використання будь-яких хімічно агресивних або інших речовин, не рекомендованих для застосування з предметами, що контактують з їжею.

Під час очищування ножів і лез будьте обережні – вони дуже гострі! Промивайте їх під струменем теплої води. Після очищення надіньте запобіжні чохла на леза ножа.

Металеві поверхні та деталі добре відмиваються, набуваючи блиску, якщо додати у воду лимонний сік. Не очищуйте металеві деталі приладу в посудомийній машині, оскільки мийні засоби можуть спричинити потемніння їхньої поверхні.

Ніж для тіста, диск для кріплення тертки/шинкування, пристосування для очищення ріжучої решітки можна очищати як під струменем теплої води, так і в посудомийній машині. Максимальна температура під час очищення неметалевих деталей у посудомийній машині не має перевищувати 40°C.

Перед повторною експлуатацією деталі приладу мають повністю висохнути за кімнатної температури та природної вентиляції повітря.

Очищення насадки для нарізання кубиками

Порядок очищення насадки для нарізки кубиками см.на схемі **A5**, стор 7. Зберігайте насадку в складеному вигляді.

 **Не торкайтеся до верхнього краю решітки руками, щоб уникнути травми! Ріжучі кромки гостро заточені!**

Зберігання та транспортування

Перед зберіганням і повторною експлуатацією очистьте й повністю просушіть усі частини приладу. Зберігайте прилад у сухому вентиляваному місці подалі від нагрівальних приладів і прямих сонячних променів.

Для вашої зручності в кухонному комбайні REDMOND RFP-3904 передбачена система зберігання для невеликих деталей (див. схему **A7**, стор. 8.)

Під час транспортування та зберігання забороняється піддавати прилад механічному впливу, який може призвести до пошкодження пристрою та/або порушення цілісності упаковки.

Необхідно берегти упаковку приладу від потрапляння води й інших рідин.

IV. ПЕРЕД ЗВЕРНЕННЯМ ДО СЕРВІС-ЦЕНТРУ

Несправність	Можлива причина	Спосіб усунення
Прилад не працює	Шнур електроживлення не приєднано до електромережі	Підключіть електрошнур до справної електророзетки
	В електророзетці немає напруги	Підключіть прилад до справної електророзетки
	Спрацювала система блокування двигуна через неправильне складання приладу	Дотримуйтеся вказівок розділу «Системи захисту»
Під час подрібнення продуктів відчувається сильна вібрація приладу	Продукти нарізані занадто крупно	Нарізуйте продукти дрібніше
	Прилад встановлено на похилій або нерівній поверхні	Встановіть прилад на рівну тверду горизонтальну поверхню
Двигун зупинився під час роботи	На терці (шатківниці) накопичується подрібнений продукт	Вимкніть прилад. Очистіть терку (шатківницю)
	Спрацював захист від перегріву	Дотримуйтеся вказівок розділу «Системи захисту»
Під час роботи з'явився запах пластику	Прилад перегрівається під час роботи	Скоротіть час безперервної роботи, збільште інтервали між увімкненнями
	Прилад новий, запах іде від захисного покриття	Ретельно очистіть прилад (див. «Догляд за приладом»). Запах зникне після декількох увімкнень

Несправність	Можлива причина	Спосіб усунення
Електродвигун працює, але втулка не обертається	Через переваження зламалася знімна втулка	Прилад оснащений захистом внутрішніх елементів. Для захисту електродвигуна і шестерень використовується втулка, яка при переваженні пошкоджується. Щоб уникнути переваження, не докладайте надмірних зусиль при прошковуванні продуктів. Замініть втулку (запасні втулки входять в комплект поставки). Поломка знімною втулки при даних обставинах не є гарантійним випадком



У разі, якщо несправність усунути не вдалося, зверніться до авторизованого сервісного центру.



Запчастини для післягарантійного ремонту можна знайти на сайті <https://redmondsale.com>

V. ГАРАНТІЙНІ ЗОБОВ'ЯЗАННЯ



* Стандартна гарантія становить 1 рік. Додатковий рік гарантійного обслуговування надається після реєстрації в додатку Ready for Sky у розділі «Акції». Інформація про умови для вашої країни доступна на сайті <https://r4s.redmond.company>

Протягом гарантійного періоду виготовлювач зобов'язується усунути шляхом ремонту, заміни деталей або заміни усього виробу будь-які заводські дефекти. Гарантія набирає сили тільки в тому випадку, якщо дата покупки підтверджена печаткою магазину і підписом продавця на оригінальному гарантійному талоні. Дійсною гарантія визнається лише в тому випадку, якщо виріб застосовувався відповідно до інструкції з експлуатації, не ремонтувався, не розбирався і не був пошкоджений в результаті неправильного поводження з ним, а також збережена повна комплектність виробу. Дана гарантія не поширюється на природний знос виробу й витратні матеріали (ножі, знімні втулки і т. д.).

Термін служби виробу і термін дії гарантійних зобов'язань на нього обчислюються з дня продажу або з дати виготовлення виробу (у випадку, якщо дату продажу визначити неможливо). Дату виготовлення приладу можна знайти в серійному номері, розташованому на ідентифікаційній наклейці на корпусі виробу. Серійний номер складається з 13 знаків. 6-й і 7-й знаки позначають місяць, 8-й – рік випуску пристрою.

0	0	0	0	0	1	1	2	3	3	3	3	3
---	---	---	---	---	---	---	---	---	---	---	---	---

1 – місяць виробництва (01 – січень, 02 – лютий ... 12 – грудень)
 2 – рік виробництва (1 – 2021 р., 2 – 2022 р. ... 0 – 2030 р.)
 3 – серійний номер моделі

Встановлений виробником термін служби приладу складає 3 роки з дня його придбання за умови, що експлуатація виробу здійснюється відповідно до цієї інструкції і застосованих технічних стандартів.

Упаковку, посібник користувача, а також сам прилад необхідно утилізувати відповідно до місцевої програми з переробки відходів. Не викидайте такі вироби разом зі звичайним побутовим сміттям.



Осы бұйымды пайдаланудың алдында оны пайдалану бойынша нұсқаулықты мұқият оқыңыз және анықтамалық ретінде сақтап қойыңыз. Аспапты дұрыс пайдалансаңыз, оның қызмет ету мерзімі көпке ұзарады.

Бұл нұсқаулықтағы қауіпсіздік шаралары мен нұсқаулар құралды қолдану кезінде туындауы мүмкін барлық жағдайларды қамтымайды. Бұл құрылғымен жұмыс кезінде қолданушы ақылға сүйеніп, абай әрі мұқият болуы тиіс.

ҚАУІПСІЗДІК ШАРАЛАРЫ

- Қауіпсіздік техникасы талаптары мен бұйымды пайдалану ережелерін ұстанбаудан туындаған зақымдар үшін өндіруші жауапкершілікке тартылмайды.
- Бұл электр аспап тұрмыстық жағдайларда әзірлеуге арналған көпфункционалды құрылғы болып табылады және пәтерлерде, қала сыртындағы үйлерде емес пайдаланудың басқа жағдайларында қолданыла алады. Құрылғыны өнеркәсіптік немесе кез келген басқа мақсатсыз пайдалану бұйымды дұрыс пайдалану шарттарын бұзу болып табылады. Бұл жағдайда өндіруші ықтимал салдарлар үшін жауап бермейді.

- Құрылғыны электр желіге қосудың алдында оның кернеуі аспап қоректенуінің номиналды кернеуіне сәйкес келетінін тексеріңіз (бұйымның техникалық сипаттамасын немесе зауыттық кестешесін қараңыз).
- Аспаптың тұтынылатын қуатына арналған ұзартқышты пайдаланыңыз – параметрлердің сәйкес келмеуі қысқа тұйықталуға немесе кабельдің тұтануына әкеліп соқтыруы мүмкін.
- Аспапты пайдаланған соң, сонымен қатар оны тазалау немесе жылжыту кезінде розеткадан ажыратыңыз. Электр бауды сымынан ұстамай, ашасынан құрғақ қолмен ұстап шығарыңыз.
- Электр қоректену бауын есіктен немесе жылу көздерінің қасында жүргізбеңіз. Электр бауы бұралмауын және бүгілмеуін, өткір заттарға, жиһаздың бұрыштары мен шеттеріне тимеуін байқаңыз.

STOP

ЕСТЕ САҚТАҢЫЗ: электр қоректену кабелін кездейсоқ зақымдасаңыз, кепілдік шартта-

рына сәйкес келмейтін ақауларға, сонымен қатар электр тоғының соғуына әкеліп соқтыруы мүмкін. Зақымданған электр бауы сервис-орталықта жылдам ауыстыруды талап етеді. Электр қуат беру сымына зақым келген кезде қауіптілікті болдырмау үшін оны әзірлеуші немесе оның агенті, немесе осыған ұқсас білікті тұлға ауыстыруы керек.

- Аспапты ашық ауада пайдалануға тыйым салынады: құрылғы корпусының ішіне су немесе бөгде заттардың түсуі оны қатты зақымдауы мүмкін.
- Азық салынған табақты жұмсақ және ыстыққа төзбейтін бетке орнатпаңыз. Бұл аспапты жұмыс кезінде тұрақсыз етеді.
- Жұмыс кезінде аспаптың қозғалатын бөліктерін ұстамаңыз. S- тектес пышақты орнатқанда абай болыңыз: ол өте үшкір.
- Аспапты тазалаған кезде «Аспапты күту» тарауында көрсетілген ережелерді қатаң ұстаныңыз.

STOP

Аспап корпусын суға бақтыруға немесе оны су ағынына салуға ТЫЙЫМ САЛЫНАДЫ!

- Бұл аспап физикалық, жүйке немесе психикалық ауытқулары бар немесе тәжірибесі мен білімі жетіспейтін адамдардың (оның ішінде балалардың) қолдануына арналмаған, мұндай тұлғалар қадағаланып, олардың қауіпсіздігі үшін жауап беретін тұлға осы аспапты қолдануға қатысты нұсқау жасалған жағдайлардан басқа. Балалардың аспаппен, оның жинақтаушыларымен, сонымен қатар зауыттық орамымен ойнауына жол бермеу мақсатында қадағалап отыру қажет. Құрылғыны тазалау және қызмет көрсетуді балалар ересектердің қарауынсыз жасамауы тиіс.
- Аспапты өздігіңізбен жөндеуге немесе құрылымына өзгеріс енгізуге тыйым салынады. Қызмет көрсету және жөндеу бойынша барлық жұмыстарды авторландырылған сервис-орталық жасауы керек. Біліксіз жасалған жұмыс аспаптың

бұзылуына, жарақат пен мүлік зақымдануына әкеліп соқтыруы мүмкін.

STOP

НАЗАР АУДАРЫҢЫЗ! Аспапты кез келген ақауы бар болғанда пайдалануға тыйым салынады.

Техникалық сипаттамалары

Үлгі	RFP-3904
Кернеу.....	220–240 В, 50 Гц
Нақты қуаты.....	1000 Вт
Максималды қуаты.....	1900 Вт
Тоқтан күйіп қалудан қорғау	II дәреже
Айналу жылдамдығы:	
1-ші жылдамдық.....	14 200 айн/мин
2-ші жылдамдық.....	17 000 айн/мин
Импульстық режим	бар
Тостағаның көлемі.....	3,5 л
S-негізді ұсақтағыштың пышағы	бар
Шинковоктар мен тероктардың жинағы	бар
Қондырмаларды сақтауға арналған контейнер	бар
Кесектеп турауға арналған саптама.....	бар
Сырғанақтамайтын сорғышты пышақ	бар
Қызып кетуден сақтау.....	бар
Дұрыс емес жинақтауда қозғалтқыштың блокировкаға түсіу.....	бар
Ұзын электрлік сым.....	1 м
Габаритті өлшемдер	
(ені × биіктігі × ұзындығы).....	279 × 440 × 223 мм
Таза салмақ.....	4 кг

Жинақтама

Комбайнның электрқозғалтқышы бар табаны.....	1 дана
Комбайнның қақпағы бар тостағаны.....	1 дана
Итергіш және өлшеуіш стақан	1 дана
Алмалы-салмалы төлке	3 дана
S-негізді ұсақтағыштың пышағы.....	1 дана

Үккішті/кескішті орнатуға арналған диск	1 дана
Ірі үккіш	1 дана
Орташа үккіш	1 дана
Ұсақ үккіш.....	1 дана
Ірі майдалап турау	1 дана
Ұсақ майдалап турау.....	1 дана
Фри-картопты кесуге арналған кескіш.....	1 дана
Кесектеп турауға арналған саптама.....	1 дана
Қамырға арналған пышақ	1 дана
Кондитерлік күрекшені	1 дана
Кесетін торды тазалауға арналған құрал.....	1 дана
Пайдалану жөніндегі нұсқаулық.....	1 дана
Сервисті кітапша	1 дана

Өндіруші келесі өзгерістер туралы қосымша хабарландырусыз өз өнімдерін жетілдіру барысында дизайнға, жинақталуға, сонымен қатар бұйымның техникалық сипаттамаларына өзгерістер енгізуге құқылы. Техникалық сипаттамаларда $\pm 10\%$ қателікке жол беріледі.

Аспаптың құрылымы (A1 сурет, 3 бет)

1. Айналу жылдамдығының реттегіші
2. Комбайнның электрқозғалтқышы бар табаны
3. Жалғағыш білік
4. Комбайнның тостағаны
5. Комбайнның тостаған қақпақ
6. Қақпағын реттеуге арналған шығыңқы орын
7. Өнімдер беруге арналған саңылау
8. Алмалы-салмалы төлке

9. Итергіш және өлшеуіш стақан
10. Ұсақтағыштың пышағы
11. Қауіпсіз сақтауға арналған қабы үшін S-тәрізді пышақ
12. Кесектеп турауға арналған саптама:
 - a. Бекітетін қысқыштары бар диск
 - b. Көлбеу пышақты рама
 - c. Қондырманың тұтұқасы
 - d. Кесетін тор
13. Үккішті/кескішті бекітуге арналған диск
14. Ірі үккіш
15. Ірі майдалап турау
16. Ұсақ майдалап турау
17. Фри-картопты кесуге арналған ұсақтап кескіш
18. Ұсақ үккіш
19. Кесетін торды тазалауға арналған құрал
20. Ұсатқыштың, үккіштің және кескіштердің пышағын сақтауға арналған жылжымалы контейнер
21. Қамырға арналған пышақ
22. Орташа үккіш
23. Кондитерлік күрекшені
24. Қосалқы алмалы-салмалы төлке

I. ПАЙДАЛАНА БАСТАУ АЛДЫНДА

Бұйым мен оның құрамдастарын қораптан абайлап шығарыңыз. Барлық орау материалдары мен жарнамалық жапсырмаларды алып тастаңыз.



Корпустағы ескертетін жапсырма, жапсырма-көрсеткіш (бар болса) және бұйымның сериялық нөмірі бар кестешені орнында міндетті түрде сақтаңыз!

Тасымалдау немесе төмен температураларда сақтаған соң аспапты қосар алдында кем дегенде 2 сағатқа бөлме температурасында ұстау керек.

Электр бауды толық жайыңыз. Аспап корпусын ылғал матамен сүртіңіз. Шешілмелі бөлшектерді сабынды сумен жуыңыз, аспаптың барлық элементтерін электр желіге қосаралдында мұқият кептіріңіз. Пышақтарды ұстаған кезде абай болыңыз: олар өте өткір.

Әзірлеудің алдында құрылғы сыртқы және көзге көрінетін ішкі бөліктерінде зақым, жарық және басқа ақау жоқтығына көз жеткізіңіз.

II. ҚҰРАЛДЫ ПАЙДАЛАНУ

REDMOND RFP-3904 ас үй комбайны ауыстырмалы саптамалары жиынтығының арқасында бірнеше ас құралының қызметтерін атқара алады:

Ұсақтағыштың пышағы етті, қатты ірімшікті, көкөністерді, орман және грек жаңғақтарды, шөптерді, сарымсақты және басқа азықтарды тез ұстайды



Қамырға арналған пышақ сұйық қамыр жасауға тағайындалған



Ірі, орташа және ұсақ үккіштер алманы, сәбізді, балдырөк тамырларын, қатты ірімшікті және салаттарға арналған немесе кейінгі қуырмаға (қуыруға) арналған басқа өнімдерді ұсақ тұрайды



Ірілеп және майдалап кескіштер сәбізді, алманы тілімдеп кеседі, қырыққабатты және т. б. майдалап тұрайды. Шығыс асханасын дайындау үшін өнімдерді өте жұқа тіліктермен кесетін, майдалап тұрайтын кескіштер өте жақсы келеді



Фри картопты тұрауға арналған майдалап тұрағыш фритторға картопты қуыру үшін тамаша кеседі



Шаршылап тұрауға арналған қондырма көжеге және бұқтырып пісіретін тағамдарға қажет жемістерді, салатқа арналған – ірімшікті, шұжықты және құстың етін шаршылап немесе қысқа салом түрінде кеседі



Аспаппен жұмыстағы жалпы әрекеттер

- Құрал табанын тегіс қатты жазық бетке орнатыңыз.
- Азықты комбайнның тостағанға ең жоғарғы белгіден асырмай салыңыз (2000 ml).
- Етті тұраудың алдында жібітіңіз, сүйегінен бөліп, сіңірін алып тастаңыз және алып тастауға сымдар.
- Жеміс пен жидекті өңдегенде оларды кесіп, сүйектерін шығарыңыз.
- Мұздатылған азықты тұраудың алдында еріту керек.
- Ыстық өнімдерді кесер алдында оларды суытыңыз: олар қатты болады да, бұл кесуді жеңілдетіп, өнімдердің езбеге айналуына жол бермейді.
- Аспапты кофе, мұз, қант, жарма, бұршақтұқымдастар мен басқа айрықша қатты азық-түлікті ұсату үшін қолданбаңыз.

- Үккішпен (майдалап турағышпен) және текшелеп турауға арналған қапсырмамен жұмыс істегенде ірі ингердинеттерді, олар тағамдарды салуға арналған тесікке толығымен сиятындай етіп, бірнеше бөлікке тураңыз.
- Ұсақтағышпен жұмыс істегенде тағамдарды өлшемдері 3–4 см кесектерге алдын ала кесіңіз.

Өңдеудің шекті уақыты – 1 минут. Қайта өңдер алдында 3 минуттан кем болмайтын уақыт үзіліс жасаңыз. 5 рет қатарынан қосқаннан кейін аспапты толықтай суыту қажет (15–20 минуттай).

Ұсатқышты пайдалану

Құралды құрастыру және пайдалану ретін тиісті сызбалардан **A2** қараңыз (4 бет).

Тосатғанды орнына түскенге дейін сағат тілі бағытымен айналдырыңыз. Пышақтың қырындағы қорғаныс пластик қаптамасын байқап шешіңіз. Пышағы бар алынбалы төлкені тостағанның ішіндегі жалғайтын білігіне орнатыңыз. Пышақтың жүзіне қол тигізбеңіз, ол өте өткір! Өлшемдері 3–4 см туралған кесектерді ыдысқа тиеніңіз. Қақпақта орнатылған **▽** тілі **A** белгінің астында болатындай, қақпақты орнына түскенге дейін сағат тілінің бағытымен бұраңыз.

Аспаппен импульстік тәртіптемеде жұмыс жасау үшін жылдамдық реттегішті «Р» қалпына келтіріп, 1–2 секунд үзілістермен 3–5 секунд бойы басып ұстап тұрыңыз.

Үккішті (кескішті) пайдалану

Құралды құрастыру және пайдалану ретін тиісті сызбалардан **A3** қараңыз (5 бет).

Тосатғанды орнына түскенге дейін сағат тілі бағытымен айналдырыңыз, жұмыс істеуге қажетті үккішті (кескішті) таңдап алыңыз да үккішті (кескішті) орнатуға арналған дискінің қуысына қойыңыз. Бекітілген үккішті (кескішті) алынбалы төлкеге оның металл өзегі үккіштің (кескіштің) дөңгелеу қуысына түсетіндей етіп орналастырыңыз. Қолайлы болуы үшін дискіде саусақтарға арналған қуыстардың болуы қарастырылған. Қақпақта орнатылған **▽** тілі **A** белгінің астында болатындай, қақпақты орнына түскенге дейін сағат тілінің бағытымен бұраңыз. Тағамдарды тостағанға тағамдар салатын қуыс арқылы салыңыз, ірі ингредиенттерді бірнеше бөлікке тераңыз. Оны итергішпен итеріңіз.

STOP

Итергішке сал басып, тағамдарды итермелеңіз, аса артық күш салмаңыз – бұл артық жүктелуге және алмалы төлкенің сынуына әкелуі мүмкін. Осы жағдайларда алмалы төлкенің сынуы кепілдікті жағдай болып табылмайды.

ТҮЙІМ САЛЫНАДЫ! Жарақат алып қалмау үшін немесе аспапты бүлдіріп алмау үшін тағамдарды басқа заттың көмегімен немесе қолмен итеруге болмайды!

Текшелеп кесуге арналған қондырманы пайдалану

Құралды құрастыру және пайдалану ретін тиісті сызбалардан **A4** қараңыз (6 бет).

Тосатғанды орнына түскенге дейін сағат тілі бағытымен айналдырыңыз, текшелеп кесуге арналған қондырманы тостағанның ішіндегі жалғастыру білігіне тостағанның тұтқасымен кесетін тордың ортасын біріктіре отырып орналастырыңыз.

STOP *Жарақат алып қалмау үшін көлбеу жатқан пышағына және торға қолыңызды тигізбеңіз!*

Қақпақта орнатылған ▽ тілі  белгінің астында болатындай, қақпақты орнына түскенге дейін сағат тілінің бағытымен бұраңыз. Тағамдарды тостағанға тағамдар салатын қуыс арқылы салыңыз, ірі ингредиенттерді бірнеше бөлікке тараңыз. Оны итергішпен итеріңіз. Итергіштің қысымын арттыра немесе төмендетте отырып, текшелердің мөлшерін реттеуге болады.

STOP *Итергішке сәл басып, тағамдарды итермелеңіз, аса артық күш салмаңыз – бұл артық жүктелуге және алмалы төлкенің сынуына әкелуі мүмкін. Осы жағдайларда алмалы төлкенің сынуы кепілдікті жағдай болып табылмайды.*

ТҮЙІМ САЛЫНАДЫ! Жарақат алып қалмау үшін немесе аспапты бүлдіріп алмау үшін тағамдарды басқа заттың көмегімен немесе қолмен итеруге болмайды!

Қорғаныс жүйелері

- Құрылғы қызып кету жағдайында автоматты өшіру жүйесімен жабдықталған. Егер жұмыс кезінде қозғалтқыш кенеттен тоқтап қалса, құрылғыны қуат көзінен ажыратып, 30 мин бойы сууға мүмкіндік беріңіз. Электр көзіне қосылғаннан кейін құрылғы жұмысқа дайын болады.
- Аспап қозғалтқышты блокадалаудың қорғаныс жүйесімен жабдықталған. Егер тостаған дұрыс орнатылмаса немесе тостағанның қақпағы дұрыстап жабылмаса, қозғалтқыш жұмыс істемейді. Аспап қосылмайтын болса, аспапты электр желісінен ажыратып, құрастырудың дұрыстығын

тексеріңіз: аспаптың барлық элементтері тірелгенше жақсылап орнатылуы тиіс.

III. АСПАПТЫ КҮТУ

Аспапты тазалау

Аспаптың әр-түрлі бөлшектерін тазалаудың ұсынылған әдістері **A6** кестесінде (8 бет) келтірілген.

 *НАЗАР АУДАРЫҢЫЗ! Бөлшектеу және тазалар алдында құралды баса отырып өшіріңіз және электрлік желіден ажыратыңыз.*

Электр қозғалтқыш блогын ылғал жұмсақ матамен сүртіңіз. Қолданғаннан кейін бірден барлық саптамалары мен құралдың бөлшектерін жұмсақ қажақсыз жуу құралдарымен тазартыңыз.

STOP *Электр қозғалтқыш блогын су ағыны астына салуға немесе суға батыруға тыйым салынады.*

Тазалаған кезде абразивтік жабынды ысқыштарды және тағамға тиетін заттармен қолдану үшін ұсынылмаған кезкелген химиялық агрессивтік немесе басқа заттарды пайдаланбаңыз.

Пышақ пен жүздерді тазалағанда мұқият болыңыз – олар өте өткір! Оларды жылы су ағынында жуыңыз. Тазалағаннан кейін сақтандыруғыш қаптарын пышақтың жүзіне кигізіңіз.

Металл бөлшектерді ыдыс жуатын машинада тазартпаңыз, себебі жуғыш құралдар олардың бетін қарайтып жіберуі мүмкін.

Қамырға арналған пышақ, үккіш/турағышты бекітуге арналған дискті, кесетін торды тазалауға арналған құрал жылы су ағынының астында да, сонымен қатар ыдыс жуатын машинада тазалауға болады. Ыдыс жуатын машинада металл емес бөлшектерді тазарту кезіндегі максималды температура 40°C аспауы керек.

Қайтадан пайдаланар кезде құралдың бөлшектері ауаның табиғи желдетуі және бөлме температурасы кезінде толықтай құрғатылуы керек.

Текшелеп кесуге арналған қондырмаларын тазалау
Құралды тазалау ретін тиісті сызбалардан **A5** қараңыз (7 бет). Қондырманы жиналған түрде сақтаңыз.

 *Жарақат алып қалмау үшін тордың сыртқы шеттеріне қол тигізбеңіз! Кесетін жиектері өткірленіп қайралған!*

Сақтау және тасымалдау

Сақтау және қайта пайдаланудың алдында құралдың барлық бөліктерін тазалап, түгел құрғатыңыз. Құралды құрғақ желденетін жерде жылыту аспаптарынан алыс және тікелей күн сәулелерден алыс сақтаңыз.

Сіздің ыңғайлылығыңыз үшін REDMOND RFP-3904 асуі комбайнында шағын бөлшектерді сақтау жүйесі қарастырылған (**A7** сурет, 8 бет)

Тасымалдау және сақтау кезінде құралдың зақымдануына және/немесе ораманың бүтіндігіне әкелуі мүмкін құралды механикалық әсерлерге ұшарытуға тыйым салынады.

Құралдың орамасын су мен басқа да сұйықтықтардан сақтау қажет.

IV. СЕРВИС-ОРТАЛЫҚҚА ЖОЛЫҒАР АЛДЫНДА

KAZ

Ақаулық	Мүмкін болатын себептері	Жою әдістері
Азық-түліктің тақтағанда аспаптың қатты дірілі сезіледі	Өнімдер тым ірі туралған	Азық-түлікті ұсақтау етіп тураңыз
	Құрал еңіс немесе тегіс емес бетке орнатылған	Құралды тегіс қатты жазық бетке орнатыңыз
	Үккіште/турағышта ұсақталған өнім жиналып қалады	Құралды өшіріңіз де. Үккішті/турағышты тазалаңыз
Аспап жұмыс істемейді	Электр қоректендіру бауы электр желісіне қосылмаған	Аспаптың қоректендіру бауын электр желісіне қосыңыз
	Электр розеткіде кернеу жоқ	Аспапты ж ұмыс іс тейтін электр розеткіге қосыңыз
	Құралды теріс жинағандықтан қозғалтқышты блокалау жүйесі іске қосылды	«Қорғаныс жүйелері» қараңыз
Қозғалтқыш жұмыс кезінде тоқтап қалды	Асқын жүктемеден қорғаныс қосылды	
Жұмыс кезінде пластиктің иісі пайда болады	Аспап қызып кетті	Аспаптың үздіксіз жұмысының уақытын қысартыңыз. Қосу арасындағы аралықтарды ұлғайтыңыз
	Аспап жаңа, иіс қорғаныс жабындысынан шығады	Аспапты мұқият тазалаңыз («Аспапты күту» қараңыз). Иіс бірнеше рет қосқан соң кетеді

Ақаулық	Мүмкін болатын себептері	Жою әдістері
Электр қозғалтқыш жұмыс істеп тұр, бірақ төлке айналмайды	Артық жүктен алмалы-салмалы төлке бұзылды	Құрылғы ішкі элементтер қорғанысымен жабықталған. Электр қозғалтқышы мен тегерішігін қорғау үшін артық жүктен түскен жағдайда зақымдалатын, жасалған төлке қолданылады. Артық жүктеуге жол бермеу үшін, тағамдарды итермелегенде артық күш салмаңыз. Төлкені ауыстырыңыз (қосалқы төлке жеткізілім жиынтығына кіреді). Осы жағдайларда алмалы төлкенің сынуы кепілдікті жағдай болып табылмайды

i Егер қателікті дұрыстай алмасаңыз, авторизацияланған сервистік орталыққа жүгініңіз.



Кепілдіктен кейінгі жөндеуге арналған қосалқы бөлшектерді табуға болады сайтта қолжетімді <https://redmondsale.com>

V. КЕПІЛДІКТІ МІНДЕТТЕМЕЛЕР



* Стандартты кепілдік 1 жыл. Қосымша кепілдік қызмет көрсету жылы Ready for Sky қосымшасында «Акция» бөлімінде. Сіздің еліңіз үшін шарттар туралы ақпарат сайтта қолжетімді <https://r4s.redmond.company/>

Кепілдік кезеңі ішінде дайындаушы жөндеу, бөлшектерді ауыстыру немесе барлық бұйымды ауыстыру жолымен кез келген зауыттық ақауларды жоюға міндеттенеді. Кепілдік тек сатып алу күні түпнұсқалық кепілдік талонында дүкен мөрімен және сатушы қолымен расталған жағдайда ғана күшіне енеді. Осы кепілдік тек бұйым пайдалану бойынша нұсқаулыққа сәйкес қолданылған, жөнделмеген, бұзылмаған және онымен дұрыс жұмыс істемеу нәтижесінде зақымданбаған, сонымен қатар бұйымның толық жинағы сақталған жағдайда танылады. Осы кепілдік бұйымның табиғи тозуына және шығын материалдарына таралмайды (пышақтар, алмалы-салмалы төлке және т.б.).

Бұйымның қызмет мерзімі мен оған кепілдікті міндеттемелердің қолданыс мерзімі бұйым сатылған немесе өндірілген кезден есептеледі (егер сату күнін анықтау мүмкін болмаса).

Аспап өндірілген күнді бұйым корпусының сәйкестендіру жапсырмасындағы сериялық нөмірден табуға болады. Сериялық нөмір 13 белгіден тұрады. 6-шы және 7-ші белгілер айды, 8-ші – құрылғының шығарылған жылын білдіреді.

0	0	0	0	0	1	1	2	3	3	3	3	3
---	---	---	---	---	---	---	---	---	---	---	---	---

1 – өндірілген айы (01 – қаңтар, 02 – ақпан ... 12 – желтоқсан)

2 – өндірілген жылы (1 – 2021 ж., 2 – 2022 ж. ... 0 – 2030 ж.)

3 – үлгінің сериялық нөмірі

Өндіруші бекіткен аспаптың қызмет ету мерзімі бұйымның пайдаланылуы осы нұсқаулық пен қолданылатын техникалық стандарттарға сәйкес жүруі жағдайында сатып алынған күнінен 3 жылды құрайды.

Орамды, пайдаланушы нұсқаулығын, сонымен қатар аспаптың өзін қалдықтарды қайта өңдеу бойынша жергілікті бағдарламаға сәйкес пайдаға асыру керек. Қоршаған ортаға қамқорлық білдіріңіз: мұндай бұйымдарды әдеттегі тұрмыстық қоқыспен тастамаңыз.





Изготовитель: «Пауэр Пойнт Инк. Лимитед» № 1202 Хай Юн Гэ (В1) Лин Хай Шан Чжуан Сямейлин Футьян, Шеньжень, Китай, 518049.

Виробник: «Пауер Поїнт Інк. Лімітед» № 1202 Хай Юн Ге (В1) Лін Хай Шан Чжуан Сямейлін Футьян, Шеньжень, Китай, 518049.

Импортер в России: ООО «ИЛОТ», 198099, г. Санкт-Петербург, ул. Промышленная, д. 38, к. 2, лит. А.

Імпортер в Україні: ТОВ ПІІ «АСБІС-УКРАЇНА», 03061, м. Київ, вул. Газова, будинок 30.

Importer (EU): SIA "SPILVA TRADING", Jelgava, Meiju cels 43-62, LV-3007.

© REDMOND. Все права защищены. 2022.

Воспроизведение, передача, распространение, перевод или другая переработка данного документа или любой его части без предварительного письменного разрешения правообладателя запрещены.

www.redmond.company
www.multivarka.pro
www.store.redmond.company
www.smartredmond.com
Made in China

RFP-3904-CIS-UM-16